

Códigos electrónicos

Código de leyes administrativas de la Defensa

Selección y ordenación:
General Auditor don Fernando García-Mercadal

Edición actualizada a 13 de marzo de 2024



La última versión de este Código en PDF y ePUB está disponible para su descarga **gratuita** en:
www.boe.es/biblioteca_juridica/

Alertas de actualización en Mi BOE: www.boe.es/mi_boe/

Para adquirir el Código en formato papel: tienda.boe.es



Esta obra está sujeta a licencia Creative Commons de Reconocimiento-NoComercial-SinObraDerivada 4.0 Internacional, (CC BY-NC-ND 4.0).

© Coedición del Ministerio de Defensa y de la Agencia Estatal Boletín Oficial del Estado

NIPO (PDF): (MINISTERIO DE DEFENSA) 083-12-251-2

NIPO (PDF): (BOE) 007-12-073-0

NIPO (Papel): (MINISTERIO DE DEFENSA) 083-13-170-7

NIPO (Papel): (BOE) 007-13-130-X

NIPO (ePUB): (BOE) 007-13-031-7

ISBN: 978-84-340-2063-4

Depósito Legal: M-19843-2013

Catálogo de Publicaciones de la Administración General del Estado
cpage.mpr.gob.es

Agencia Estatal Boletín Oficial del Estado
Avenida de Manoteras, 54
28050 MADRID
www.boe.es

SUMARIO

I. LEGISLACIÓN BÁSICA

§ 1. Ley Orgánica 5/2005, de 17 de noviembre, de la Defensa Nacional	1
§ 2. Real Decreto 96/2009, de 6 de febrero, por el que se aprueban las Reales Ordenanzas para las Fuerzas Armadas	12
§ 3. Ley Orgánica 9/2011, de 27 de julio, de derechos y deberes de los miembros de las Fuerzas Armadas	32

II. ORGANIZACIÓN GENERAL

§ 4. Real Decreto 205/2024, de 27 de febrero, por el que se desarrolla la estructura orgánica básica del Ministerio de Defensa	57
§ 5. Real Decreto 1310/2007, de 5 de octubre, por el que se regula el régimen de funcionamiento del Consejo de Defensa Nacional y la composición y funciones de la Comisión Interministerial de Defensa	78
§ 6. Real Decreto 521/2020, de 19 de mayo, por el que se establece la organización básica de las Fuerzas Armadas	84
§ 7. Orden DEF/710/2020, de 27 de julio, por la que se desarrolla la organización básica del Estado Mayor de la Defensa	97
§ 8. Real Decreto 308/2007, de 2 de marzo, sobre organización y funcionamiento de las Delegaciones de Defensa	108
§ 9. Real Decreto 913/2002, de 6 de septiembre, sobre representación institucional de las Fuerzas Armadas	116

III. ESTRUCTURA DE LOS EJÉRCITOS

§ 10. Orden DEF/708/2020, de 27 de julio, por la que se desarrolla la organización básica del Ejército de Tierra	119
§ 11. Orden DEF/707/2020, de 27 de julio, por la que se desarrolla la organización básica de la Armada	133
§ 12. Orden DEF/264/2023, de 16 de marzo, por la que se desarrolla la organización básica del Ejército del Aire y del Espacio	141
§ 13. Real Decreto 47/2004, de 19 de enero, por el que se establece la composición y competencias de los Consejos Superiores del Ejército de Tierra, de la Armada y del Ejército del Aire y de las Juntas Superiores de los Cuerpos Comunes de las Fuerzas Armadas	149

IV. PERSONAL MILITAR

§ 14. Ley 39/2007, de 19 de noviembre, de la carrera militar	154
§ 15. Ley 8/2006, de 24 de abril, de Tropa y Marinería	229
§ 16. Real Decreto 910/2012, de 8 de junio, por el que se aprueba el Reglamento del Consejo de Personal de las Fuerzas Armadas	240
§ 17. Real Decreto 309/2021, de 4 de mayo, por el que se aprueba el Reglamento de ingreso y promoción en las Fuerzas Armadas	252
§ 18. Real Decreto 1111/2015, de 11 de diciembre, por el que se aprueba el Reglamento de adquisición y pérdida de la condición de militar y situaciones administrativas de los militares profesionales	272
§ 19. Real Decreto 168/2009, de 13 de febrero, por el que se aprueba el Reglamento de evaluaciones y ascensos en las Fuerzas Armadas y sobre el acceso a la condición de militar de carrera de militares de tropa y marinería	292
§ 20. Real Decreto 456/2011, de 1 de abril, por el que se aprueba el Reglamento de destinos del personal militar profesional	314
§ 21. Real Decreto 711/2010, de 28 de mayo, por el que se aprueba el Reglamento de especialidades fundamentales de las Fuerzas Armadas	333
§ 22. Real Decreto 1053/2021, de 30 de noviembre, por el que se aprueba el Reglamento de especialidades del segundo tramo de la carrera militar	352
§ 23. Orden DEF/185/2024, de 23 de febrero, por la que se determinan las condiciones a cumplir por los cursos para que permitan alcanzar las competencias requeridas para las especialidades del segundo tramo de la carrera militar	359
§ 24. Real Decreto 1051/2020, de 1 de diciembre, por el que se aprueba el Reglamento de ordenación de la enseñanza de formación en las Fuerzas Armadas	365
§ 25. Real Decreto 93/2022, de 1 de febrero, por el que se aprueba el Reglamento de la calidad de la enseñanza militar y de su evaluación	379
§ 26. Orden DEF/196/2024, de 26 de febrero, por la que se aprueban las normas de la calidad de la enseñanza militar y de su evaluación	392
§ 27. Orden DEF/253/2015, de 9 de febrero, por la que se regula el régimen de vacaciones, permisos, reducciones de jornada y licencias de los miembros de las Fuerzas Armadas	400
§ 28. Real Decreto 176/2014, de 21 de marzo, por el que se regula el procedimiento para la tramitación de las iniciativas y quejas relativas al régimen de personal y a las condiciones de vida que pueda plantear el militar	422
§ 29. Orden DEF/99/2018, de 5 de febrero, por la que se regula el procedimiento que permite a los militares de carrera participar en las provisiones de puestos de trabajo en la Administración Civil	429
§ 30. Real Decreto 383/2011, de 18 de marzo, por el que se aprueba el Reglamento de Reservistas de las Fuerzas Armadas	439
§ 31. Orden DEF/1252/2021, de 11 de noviembre, por la que se determinan los supuestos y se establece el procedimiento para resarcir económicamente al Estado en caso de renuncia a la condición de militar, pase a determinadas situaciones administrativas o baja en las enseñanzas de formación, perfeccionamiento o Altos Estudios de la Defensa Nacional	463

- § 32. Orden DEF/462/2022, de 20 de mayo, por la que se determinan las titulaciones requeridas para ingresar en los centros docentes militares de formación para acceso a las diferentes escalas de oficiales y suboficiales de las Fuerzas Armadas 475

V. RETRIBUCIONES, RIESGOS LABORALES Y SEGURIDAD SOCIAL

- § 33. Real Decreto 1314/2005, de 4 de noviembre, por el que se aprueba el Reglamento de retribuciones del personal de las Fuerzas Armadas 489
- § 34. Real Decreto 1755/2007, de 28 de diciembre, de prevención de riesgos laborales del personal militar de las Fuerzas Armadas y de la organización de los servicios de prevención del Ministerio de Defensa 509
- § 35. Real Decreto Legislativo 1/2000, de 9 de junio, por el que se aprueba el texto refundido de la Ley sobre Seguridad Social de las Fuerzas Armadas 519

VI. DISCIPLINA MILITAR

- § 36. Ley Orgánica 8/2014, de 4 de diciembre, de Régimen Disciplinario de las Fuerzas Armadas 535

VII. HONORES Y RECOMPENSAS

- § 37. Real Decreto 684/2010, de 20 de mayo, por el que se aprueba el Reglamento de Honores Militares 574
- § 38. Real Decreto 1040/2003, de 1 de agosto, por el que se aprueba el Reglamento general de recompensas militares 589
- § 39. Real Decreto 899/2001, de 27 de julio, por el que se aprueba el Reglamento de la Real y Militar Orden de San Fernando 658
- § 40. Real Decreto 725/2020, de 4 de agosto, por el que se aprueba el Reglamento de la Real y Militar Orden de San Hermenegildo 704
- § 41. Orden DEF/961/2021, de 6 de septiembre, por la que se establece el procedimiento y la documentación necesaria para la tramitación de solicitudes de ingreso o ascenso en la Real y Militar Orden de San Hermenegildo, según lo dispuesto en el Reglamento aprobado por Real Decreto 725/2020, de 4 de agosto 726
- § 42. Orden DEF/3594/2003, de 10 de diciembre, por la que se aprueban las normas para la tramitación y concesión ordinaria de las Cruces del Mérito Militar, Naval y Aeronáutico, con distintivo blanco, y de las menciones honoríficas, la delegación de competencias en esta materia, y el uso de las condecoraciones representativas de las recompensas 733
- § 43. Real Decreto 682/2002, de 12 de julio, por el que se aprueba el Reglamento de la Cruz a la Constancia en el Servicio 762

VIII. INSTALACIONES Y PROPIEDADES INMOBILIARIAS

- § 44. Ley 8/1975, de 12 de marzo, de zonas e instalaciones de interés para la Defensa Nacional 774
- § 45. Real Decreto 689/1978, de 10 de febrero, por el que se aprueba el Reglamento de zonas e instalaciones de interés para la Defensa Nacional, que desarrolla la Ley 8/1975, de 12 de marzo, de zonas e instalaciones de interés para la Defensa Nacional 784

-
- § 46. Real Decreto 1080/2017, de 29 de diciembre, por el que se aprueba el Estatuto del organismo autónomo Instituto de Vivienda, Infraestructura y Equipamiento de la Defensa 813
- § 47. Real Decreto 369/2023, de 16 de mayo, por el que se regulan las servidumbres aeronáuticas de protección de la navegación aérea, y se modifica el Real Decreto 2591/1998, de 4 de diciembre, sobre la ordenación de los aeropuertos de interés general y su zona de servicio, en ejecución de lo dispuesto por el artículo 166 de la Ley 13/1996, de 30 de diciembre, de Medidas Fiscales, Administrativas y del Orden Social 857

IX. CONTRATACIÓN MILITAR

- § 48. Ley 24/2011, de 1 de agosto, de contratos del sector público en los ámbitos de la defensa y de la seguridad 897
- § 49. Real Decreto 1120/1977, de 3 de mayo, regulador de la contratación de material militar en el extranjero 941
- § 50. Real Decreto 1011/2013, de 20 de diciembre, de desconcentración de facultades en materia de contratos, acuerdos técnicos y otros negocios jurídicos onerosos, en el ámbito del Ministerio de Defensa 944
- § 51. Orden DEF/244/2014, de 10 de febrero, por la que se delegan facultades en materia de contratos, acuerdos técnicos y otros negocios jurídicos onerosos en el ámbito del Ministerio de Defensa 950
- § 52. Real Decreto 945/2001, de 3 de agosto, sobre la gestión financiera de determinados fondos destinados al pago de las adquisiciones de material militar y servicios en el extranjero y Acuerdos internacionales suscritos por España en el ámbito de las competencias del Ministerio de Defensa 959
- § 53. Orden DEF/194/2021, de 8 de febrero, por la que se regula la contratación centralizada y se establece la composición y competencias de las Juntas de Contratación 967

ÍNDICE SISTEMÁTICO

I. LEGISLACIÓN BÁSICA

§ 1. Ley Orgánica 5/2005, de 17 de noviembre, de la Defensa Nacional	1
<i>Preámbulo</i>	1
TÍTULO PRELIMINAR. Objeto	3
TÍTULO I. De las atribuciones de los poderes del Estado	3
TÍTULO II. Organización	5
CAPÍTULO I. Ministerio de Defensa	5
CAPÍTULO II. Organización de las Fuerzas Armadas	5
CAPÍTULO III. Jurisdicción militar	7
TÍTULO III. Misiones de las Fuerzas Armadas y su control parlamentario	7
CAPÍTULO I. Misiones de las Fuerzas Armadas	7
CAPÍTULO II. Condiciones de las misiones en el exterior	8
TÍTULO IV. De las reglas esenciales del comportamiento de los militares	9
TÍTULO V. Contribución a la Defensa	9
CAPÍTULO I. Preparación de recursos para contribuir a la Defensa	9
CAPÍTULO II. Guardia Civil	9
CAPÍTULO III. Centro Nacional de Inteligencia	10
CAPÍTULO IV. Cuerpo Nacional de Policía	10
CAPÍTULO V. Contribución de los recursos nacionales	10
<i>Disposiciones derogatorias</i>	11
<i>Disposiciones finales</i>	11
§ 2. Real Decreto 96/2009, de 6 de febrero, por el que se aprueban las Reales Ordenanzas para las Fuerzas Armadas	12
<i>Preámbulo</i>	12
<i>Artículos</i>	14
<i>Disposiciones adicionales</i>	14
<i>Disposiciones derogatorias</i>	14
<i>Disposiciones finales</i>	15
REALES ORDENANZAS PARA LAS FUERZAS ARMADAS	15
TÍTULO PRELIMINAR. Disposiciones generales	15
TÍTULO I. Del militar	17
CAPÍTULO I. Principios básicos	17
CAPÍTULO II. Normas de actuación	18
TÍTULO II. De la disciplina	20
TÍTULO III. De la acción de mando	22
CAPÍTULO I. Ejercicio del mando	22
CAPÍTULO II. Relación con los subordinados	23
CAPÍTULO III. Del mando de unidad	24
CAPÍTULO IV. Del apoyo al mando	25
TÍTULO IV. De las operaciones	25
CAPÍTULO I. Conceptos generales	25
CAPÍTULO II. De las operaciones de combate	26
CAPÍTULO III. De las operaciones de paz y ayuda humanitaria	26
CAPÍTULO IV. De las operaciones de seguridad y bienestar de los ciudadanos	27
CAPÍTULO V. De las operaciones de evacuación y rescate	28
CAPÍTULO VI. De la ética en operaciones	28
TÍTULO V. De las demás funciones del militar	29
CAPÍTULO I. De las funciones técnicas, logísticas y administrativas	29
CAPÍTULO II. De la función docente	30

§ 3. Ley Orgánica 9/2011, de 27 de julio, de derechos y deberes de los miembros de las Fuerzas Armadas.	32
<i>Preámbulo</i>	32
TÍTULO PRELIMINAR. Disposiciones generales.	36
TÍTULO I. Del ejercicio de los derechos fundamentales y libertades públicas.	38
TÍTULO II. De los derechos y deberes de carácter profesional y social.	40
CAPÍTULO I. De los derechos y deberes de carácter profesional.	40
CAPÍTULO II. Apoyo al personal	43
TÍTULO III. Del ejercicio del derecho de asociación profesional	44
CAPÍTULO I. De las asociaciones profesionales de miembros de las Fuerzas Armadas	44
CAPÍTULO II. Del Consejo de Personal de las Fuerzas Armadas	48
TÍTULO IV. De los reservistas.	50
TÍTULO V. Del Observatorio de la vida militar.	50
<i>Disposiciones adicionales</i>	51
<i>Disposiciones transitorias</i>	52
<i>Disposiciones derogatorias</i>	52
<i>Disposiciones finales</i>	52

II. ORGANIZACIÓN GENERAL

§ 4. Real Decreto 205/2024, de 27 de febrero, por el que se desarrolla la estructura orgánica básica del Ministerio de Defensa	57
<i>Preámbulo</i>	57
<i>Artículos</i>	58
<i>Disposiciones adicionales</i>	75
<i>Disposiciones transitorias</i>	77
<i>Disposiciones derogatorias</i>	77
<i>Disposiciones finales</i>	77
§ 5. Real Decreto 1310/2007, de 5 de octubre, por el que se regula el régimen de funcionamiento del Consejo de Defensa Nacional y la composición y funciones de la Comisión Interministerial de Defensa	78
<i>Preámbulo</i>	78
CAPÍTULO I. Naturaleza y funciones del Consejo de Defensa Nacional	79
CAPÍTULO II. Funcionamiento del Consejo de Defensa Nacional	80
CAPÍTULO III. La Comisión Interministerial de Defensa.	81
<i>Disposiciones adicionales</i>	83
<i>Disposiciones derogatorias</i>	83
<i>Disposiciones finales</i>	83
§ 6. Real Decreto 521/2020, de 19 de mayo, por el que se establece la organización básica de las Fuerzas Armadas	84
<i>Preámbulo</i>	84
TÍTULO PRELIMINAR. Disposiciones generales.	86
TÍTULO I. De los Jefes de Estado Mayor.	86
TÍTULO II. Estructura operativa de las Fuerzas Armadas	89
CAPÍTULO I. Disposiciones generales	89
CAPÍTULO II. El Estado Mayor de la Defensa.	90
CAPÍTULO III. El Cuartel General del Estado Mayor de la Defensa	91
CAPÍTULO IV. Los órganos de la estructura del Estado Mayor de la Defensa.	91
CAPÍTULO V. Órganos nacionales militares relacionados con organizaciones internacionales o multinacionales	92
TÍTULO III. Estructura orgánica de las Fuerzas Armadas	93
<i>Disposiciones adicionales</i>	95
<i>Disposiciones transitorias</i>	95
<i>Disposiciones derogatorias</i>	95
<i>Disposiciones finales</i>	95

§ 7. Orden DEF/710/2020, de 27 de julio, por la que se desarrolla la organización básica del Estado Mayor de la Defensa.	97
<i>Preámbulo</i>	97
<i>Artículos</i>	98
<i>Disposiciones adicionales</i>	98
<i>Disposiciones transitorias</i>	98
<i>Disposiciones derogatorias</i>	99
<i>Disposiciones finales</i>	99
ORGANIZACIÓN DEL ESTADO MAYOR DE LA DEFENSA	99
§ 8. Real Decreto 308/2007, de 2 de marzo, sobre organización y funcionamiento de las Delegaciones de Defensa.	108
<i>Preámbulo</i>	108
<i>Artículos</i>	109
<i>Disposiciones adicionales</i>	113
<i>Disposiciones transitorias</i>	113
<i>Disposiciones derogatorias</i>	114
<i>Disposiciones finales</i>	114
§ 9. Real Decreto 913/2002, de 6 de septiembre, sobre representación institucional de las Fuerzas Armadas.	116
<i>Preámbulo</i>	116
<i>Artículos</i>	117
<i>Disposiciones adicionales</i>	118
<i>Disposiciones derogatorias</i>	118
<i>Disposiciones finales</i>	118
 III. ESTRUCTURA DE LOS EJÉRCITOS 	
§ 10. Orden DEF/708/2020, de 27 de julio, por la que se desarrolla la organización básica del Ejército de Tierra	119
<i>Preámbulo</i>	119
<i>Artículos</i>	120
<i>Disposiciones adicionales</i>	120
<i>Disposiciones transitorias</i>	120
<i>Disposiciones derogatorias</i>	120
<i>Disposiciones finales</i>	121
ORGANIZACIÓN DEL EJÉRCITO DE TIERRA.	121
CAPÍTULO I. El Cuartel General	121
CAPÍTULO II. La Fuerza	123
Sección 1. ^a Organización básica de la Fuerza	123
Sección 2. ^a El Cuartel General Terrestre de Alta Disponibilidad	124
Sección 3. ^a La Fuerza Terrestre	124
Sección 4. ^a El Mando de Canarias del Ejército de Tierra	126
CAPÍTULO III. El Apoyo a la Fuerza	127
Sección 1. ^a El Mando de Personal	127
Sección 2. ^a El Mando de Adiestramiento y Doctrina	128
Sección 3. ^a El Mando de Apoyo Logístico	130
Sección 4. ^a La Inspección General del Ejército de Tierra	131
Sección 5. ^a La Dirección de Asuntos Económicos.	132
§ 11. Orden DEF/707/2020, de 27 de julio, por la que se desarrolla la organización básica de la Armada.	133
<i>Preámbulo</i>	133
<i>Artículos</i>	133
<i>Disposiciones adicionales</i>	134
<i>Disposiciones transitorias</i>	134

<i>Disposiciones derogatorias</i>	134
<i>Disposiciones finales</i>	134
ORGANIZACIÓN DE LA ARMADA	134
CAPÍTULO I. El Cuartel General	134
CAPÍTULO II. La Fuerza	136
CAPÍTULO III. El Apoyo a la Fuerza	138
Sección 1. ^a Recurso humano	138
Sección 2. ^a Recurso de material	139
Sección 3. ^a Recurso financiero	140
§ 12. Orden DEF/264/2023, de 16 de marzo, por la que se desarrolla la organización básica del Ejército del Aire y del Espacio	141
<i>Preámbulo</i>	141
<i>Artículos</i>	142
<i>Disposiciones adicionales</i>	142
<i>Disposiciones transitorias</i>	143
<i>Disposiciones derogatorias</i>	143
<i>Disposiciones finales</i>	143
ORGANIZACIÓN DEL EJÉRCITO DEL AIRE Y DEL ESPACIO	143
CAPÍTULO I. El Cuartel General del Ejército del Aire y del Espacio	143
CAPÍTULO II. La Fuerza Aeroespacial	145
CAPÍTULO III. El Apoyo a la Fuerza	146
Sección 1. ^a Recurso humano	147
Sección 2. ^a Recurso de material	147
Sección 3. ^a Recurso financiero	148
§ 13. Real Decreto 47/2004, de 19 de enero, por el que se establece la composición y competencias de los Consejos Superiores del Ejército de Tierra, de la Armada y del Ejército del Aire y de las Juntas Superiores de los Cuerpos Comunes de las Fuerzas Armadas	149
<i>Preámbulo</i>	149
CAPÍTULO I. Consejos Superiores del Ejército de Tierra, de la Armada y del Ejército del Aire	150
CAPÍTULO II. Juntas Superiores de los Cuerpos Comunes de las Fuerzas Armadas	151
<i>Disposiciones adicionales</i>	153
<i>Disposiciones derogatorias</i>	153
<i>Disposiciones finales</i>	153
IV. PERSONAL MILITAR	
§ 14. Ley 39/2007, de 19 de noviembre, de la carrera militar	154
<i>Preámbulo</i>	154
TÍTULO PRELIMINAR. Disposiciones generales	160
TÍTULO I. Competencias en materia de personal militar	162
TÍTULO II. Planeamiento de efectivos	165
CAPÍTULO I. Efectivos y plantillas	165
CAPÍTULO II. Provisión de plazas	166
TÍTULO III. Encuadramiento	166
CAPÍTULO I. Funciones	166
CAPÍTULO II. Categorías y empleos militares	167
CAPÍTULO III. Cuerpos y escalas	169
CAPÍTULO IV. Especialidades y capacidades profesionales	173
TÍTULO IV. Enseñanza	173
CAPÍTULO I. Disposiciones generales	173
CAPÍTULO II. Estructura	175
CAPÍTULO III. Acceso	177
CAPÍTULO IV. Planes de estudios	179
CAPÍTULO V. Régimen del alumnado y del profesorado	180
TÍTULO V. Carrera militar	183
CAPÍTULO I. Disposiciones generales	183
CAPÍTULO II. Condición y compromisos de los militares profesionales	184
CAPÍTULO III. Historial militar	185
CAPÍTULO IV. Evaluaciones	186

CAPÍTULO V. Ascensos	187
CAPÍTULO VI. Destinos	191
CAPÍTULO VII. Situaciones administrativas	194
CAPÍTULO VIII. Cese en la relación de servicios profesionales	200
TÍTULO VI. Reservistas	204
CAPÍTULO I. Disposiciones generales	204
CAPÍTULO II. Reservistas voluntarios	205
CAPÍTULO III. Reservistas obligatorios	208
TÍTULO VII. Recursos	210
<i>Disposiciones adicionales</i>	210
<i>Disposiciones transitorias</i>	215
<i>Disposiciones derogatorias</i>	223
<i>Disposiciones finales</i>	224
§ 15. Ley 8/2006, de 24 de abril, de Tropa y Marinería.	229
<i>Preámbulo</i>	229
CAPÍTULO I. Disposiciones generales	230
CAPÍTULO II. Acceso y adquisición de la condición de militar de tropa y marinería	231
CAPÍTULO III. Compromiso de los militares profesionales de tropa y marinería	231
CAPÍTULO IV. Desarrollo de la carrera militar	234
CAPÍTULO V. Reservistas de especial disponibilidad	235
CAPÍTULO VI. Cambio de actividad profesional	236
<i>Disposiciones adicionales</i>	237
<i>Disposiciones transitorias</i>	238
<i>Disposiciones derogatorias</i>	239
<i>Disposiciones finales</i>	239
§ 16. Real Decreto 910/2012, de 8 de junio, por el que se aprueba el Reglamento del Consejo de Personal de las Fuerzas Armadas	240
<i>Preámbulo</i>	240
<i>Artículos</i>	241
<i>Disposiciones adicionales</i>	242
<i>Disposiciones transitorias</i>	242
<i>Disposiciones derogatorias</i>	243
<i>Disposiciones finales</i>	243
REGLAMENTO DEL CONSEJO DE PERSONAL DE LAS FUERZAS ARMADAS	243
CAPÍTULO I. Disposiciones generales	243
CAPÍTULO II. De los miembros del Consejo de Personal de las Fuerzas Armadas	245
CAPÍTULO III. Órganos del Consejo de Personal de las Fuerzas Armadas	247
CAPÍTULO IV. Régimen de trabajo	248
Sección 1.ª Funcionamiento	248
Sección 2.ª Tipos de sesiones y orden del día	249
Sección 3.ª Desarrollo de las sesiones, debates y toma de acuerdos	250
Sección 4.ª De las actas de las sesiones	251
§ 17. Real Decreto 309/2021, de 4 de mayo, por el que se aprueba el Reglamento de ingreso y promoción en las Fuerzas Armadas.	252
<i>Preámbulo</i>	252
<i>Artículos</i>	255
<i>Disposiciones adicionales</i>	255
<i>Disposiciones transitorias</i>	256
<i>Disposiciones derogatorias</i>	257
<i>Disposiciones finales</i>	257
REGLAMENTO DE INGRESO Y PROMOCIÓN EN LAS FUERZAS ARMADAS	257
CAPÍTULO I. Disposiciones generales	257
CAPÍTULO II. Procedimiento de ingreso en los centros docentes militares de formación	258
Sección 1.ª Generalidades	258
Sección 2.ª Convocatorias	261
Sección 3.ª Órganos de selección	262
Sección 4.ª Requisitos que deben reunir las personas aspirantes	263
Sección 5.ª Protección de la maternidad	267
Sección 6.ª Nombramiento del alumnado	268

ANEXO I. Ramas de conocimiento y familias profesionales del sistema educativo general con las que se puede ingresar en los centros docentes militares de formación para cursar las enseñanzas para integrarse o adscribirse a los cuerpos y escalas de las Fuerzas Armadas	268
ANEXO II. Países cuyos nacionales pueden acceder a las Fuerzas Armadas españolas	271
§ 18. Real Decreto 1111/2015, de 11 de diciembre, por el que se aprueba el Reglamento de adquisición y pérdida de la condición de militar y situaciones administrativas de los militares profesionales.	272
<i>Preámbulo</i>	272
<i>Artículos</i>	273
<i>Disposiciones adicionales</i>	273
<i>Disposiciones transitorias</i>	273
<i>Disposiciones derogatorias</i>	274
<i>Disposiciones finales</i>	274
REGLAMENTO DE ADQUISICIÓN Y PÉRDIDA DE LA CONDICIÓN DE MILITAR Y DE SITUACIONES ADMINISTRATIVAS DE LOS MILITARES PROFESIONALES.	274
TÍTULO I. Disposiciones generales	274
TÍTULO II. Adquisición y pérdida de la condición de militar profesional	275
CAPÍTULO I. Militares de carrera	275
CAPÍTULO II. Militares de complemento	276
CAPÍTULO III. Militares profesionales de tropa y marinería	277
TÍTULO III. Situaciones administrativas.	278
CAPÍTULO I. Disposiciones comunes	278
CAPÍTULO II. Servicio activo	278
CAPÍTULO III. Servicios especiales	279
CAPÍTULO IV. Excedencia	281
CAPÍTULO V. Suspensión de funciones	286
CAPÍTULO VI. Suspensión de empleo	287
CAPÍTULO VII. Servicio en la Administración civil	287
CAPÍTULO VIII. Reserva	289
CAPÍTULO IX. Prisioneros y desaparecidos	290
TÍTULO IV. Recursos	291
§ 19. Real Decreto 168/2009, de 13 de febrero, por el que se aprueba el Reglamento de evaluaciones y ascensos en las Fuerzas Armadas y sobre el acceso a la condición de militar de carrera de militares de tropa y marinería.	292
<i>Preámbulo</i>	292
<i>Artículos</i>	293
<i>Disposiciones adicionales</i>	293
<i>Disposiciones transitorias</i>	294
<i>Disposiciones derogatorias</i>	294
<i>Disposiciones finales</i>	294
REGLAMENTO DE EVALUACIONES Y ASCENSOS EN LAS FUERZAS ARMADAS Y SOBRE EL ACCESO A LA CONDICIÓN DE MILITAR DE CARRERA DE MILITARES DE TROPA Y MARINERÍA	295
CAPÍTULO I. Definiciones y competencias	295
CAPÍTULO II. Evaluaciones	296
Sección 1.ª Generalidades	296
Sección 2.ª Órganos de evaluación	297
Sección 3.ª Tipos de evaluaciones	299
CAPÍTULO III. Régimen de ascensos	300
Sección 1.ª Sistemas y condiciones para el ascenso	300
Sección 2.ª Evaluaciones para el ascenso	303
Sección 3.ª Cursos de actualización para el ascenso.	306
CAPÍTULO IV. Acceso a la condición de militar de carrera	308
CAPÍTULO V. Recursos.	309
§ 20. Real Decreto 456/2011, de 1 de abril, por el que se aprueba el Reglamento de destinos del personal militar profesional	314
<i>Preámbulo</i>	314
<i>Artículos</i>	315
<i>Disposiciones transitorias</i>	315
<i>Disposiciones derogatorias</i>	316

<i>Disposiciones finales</i>	316
REGLAMENTO DE DESTINOS DEL PERSONAL MILITAR PROFESIONAL	316
CAPÍTULO I. Disposiciones generales	316
CAPÍTULO II. Plantillas	317
CAPÍTULO III. Vacantes	318
CAPÍTULO IV. Destinos	320
Sección 1. ^a Normas generales	320
Sección 2. ^a Asignación de destinos con carácter forzoso	323
Sección 3. ^a Limitaciones, tiempos de permanencia y ceses	325
Sección 4. ^a Asignación de puestos por circunstancias extraordinarias	329
CAPÍTULO V. Comisiones de servicio	331
CAPÍTULO VI. Recursos	332
§ 21. Real Decreto 711/2010, de 28 de mayo, por el que se aprueba el Reglamento de especialidades fundamentales de las Fuerzas Armadas	333
<i>Preámbulo</i>	333
<i>Artículos</i>	334
<i>Disposiciones adicionales</i>	334
<i>Disposiciones transitorias</i>	335
<i>Disposiciones derogatorias</i>	336
<i>Disposiciones finales</i>	336
REGLAMENTO DE ESPECIALIDADES FUNDAMENTALES DE LAS FUERZAS ARMADAS	337
CAPÍTULO I. Generalidades	337
CAPÍTULO II. Especialidades fundamentales en el Ejército de Tierra	337
Sección 1. ^a Cuerpo General	337
Sección 2. ^a Cuerpo de Intendencia	338
Sección 3. ^a Cuerpo de Ingenieros Politécnicos	338
CAPÍTULO III. Especialidades fundamentales en la Armada	339
Sección 1. ^a Cuerpo General	339
Sección 2. ^a Cuerpo de Infantería de Marina	339
Sección 3. ^a Cuerpo de Intendencia	340
Sección 4. ^a Cuerpo de Ingenieros	340
CAPÍTULO IV. Especialidades fundamentales en el Ejército del Aire	340
Sección 1. ^a Cuerpo General	340
Sección 2. ^a Cuerpo de Intendencia	341
Sección 3. ^a Cuerpo de Ingenieros	341
CAPÍTULO V. Especialidades fundamentales en los cuerpos comunes de las Fuerzas Armadas	341
Sección 1. ^a Cuerpo Jurídico Militar	341
Sección 2. ^a Cuerpo Militar de Intervención	341
Sección 3. ^a Cuerpo Militar de Sanidad	341
Sección 4. ^a Cuerpo de Músicas Militares	342
ANEXO I. EJÉRCITO DE TIERRA	343
ANEXO II. ARMADA	346
ANEXO III. EJÉRCITO DEL AIRE	347
ANEXO IV. CUERPOS COMUNES DE LAS FUERZAS ARMADAS	350
§ 22. Real Decreto 1053/2021, de 30 de noviembre, por el que se aprueba el Reglamento de especialidades del segundo tramo de la carrera militar	352
<i>Preámbulo</i>	352
<i>Artículos</i>	353
<i>Disposiciones adicionales</i>	353
<i>Disposiciones transitorias</i>	353
<i>Disposiciones finales</i>	354
REGLAMENTO DE ESPECIALIDADES DEL SEGUNDO TRAMO DE LA CARRERA MILITAR	354
ANEXO I. Especialidades del segundo tramo de la carrera militar de los cuerpos generales e Infantería de Marina	357
ANEXO II. Especialidades del segundo tramo de la carrera militar de los cuerpos de intendencia	357
ANEXO III. Especialidades del segundo tramo de la carrera militar de los cuerpos de ingenieros	357
ANEXO IV. Especialidades del segundo tramo de la carrera militar de los cuerpos comunes de las Fuerzas Armadas	358

§ 23. Orden DEF/185/2024, de 23 de febrero, por la que se determinan las condiciones a cumplir por los cursos para que permitan alcanzar las competencias requeridas para las especialidades del segundo tramo de la carrera militar	359
<i>Preámbulo</i>	359
<i>Artículos</i>	360
<i>Disposiciones transitorias</i>	361
<i>Disposiciones finales</i>	361
ANEXO I. Tipos de cursos (específico, común o conjunto) con los se adquieren las competencias para cada una de las especialidades del segundo tramo	362
ANEXO II. Cursos de perfeccionamiento realizados con anterioridad a la aprobación de la presente norma a los que se les reconoce que proporcionan una especialidad del segundo tramo	363
§ 24. Real Decreto 1051/2020, de 1 de diciembre, por el que se aprueba el Reglamento de ordenación de la enseñanza de formación en las Fuerzas Armadas	365
<i>Preámbulo</i>	365
<i>Artículos</i>	367
<i>Disposiciones adicionales</i>	367
<i>Disposiciones derogatorias</i>	369
<i>Disposiciones finales</i>	369
REGLAMENTO DE ORDENACIÓN DE LA ENSEÑANZA DE FORMACIÓN EN LAS FUERZAS ARMADAS	369
CAPÍTULO I. Disposiciones generales	369
CAPÍTULO II. Ordenación de la enseñanza de formación	371
Sección 1.ª Generalidades	371
Sección 2.ª Oficiales	372
Sección 3.ª Suboficiales	373
Sección 4.ª Tropa y marinería	374
Sección 5.ª Militares de complemento	374
Sección 6.ª Aspectos comunes	374
§ 25. Real Decreto 93/2022, de 1 de febrero, por el que se aprueba el Reglamento de la calidad de la enseñanza militar y de su evaluación.	379
<i>Preámbulo</i>	379
<i>Artículos</i>	381
<i>Disposiciones adicionales</i>	381
<i>Disposiciones derogatorias</i>	381
<i>Disposiciones finales</i>	381
REGLAMENTO DE LA CALIDAD DE LA ENSEÑANZA MILITAR Y DE SU EVALUACIÓN	381
CAPÍTULO I. Disposiciones generales	381
CAPÍTULO II. Aseguramiento de la calidad de la enseñanza en las Fuerzas Armadas	382
Sección 1.ª Aseguramiento interno de la calidad	383
Subsección 1.ª Aseguramiento interno de la calidad en los centros docentes militares	383
Subsección 2.ª Aseguramiento interno de la calidad en los organismos de gestión de la enseñanza	387
Sección 2.ª Aseguramiento externo de la calidad	389
CAPÍTULO III. Evaluación de las competencias profesionales adquiridas	390
§ 26. Orden DEF/196/2024, de 26 de febrero, por la que se aprueban las normas de la calidad de la enseñanza militar y de su evaluación	392
<i>Preámbulo</i>	392
<i>Artículos</i>	393
<i>Disposiciones adicionales</i>	393
<i>Disposiciones transitorias</i>	393
<i>Disposiciones derogatorias</i>	394
<i>Disposiciones finales</i>	394
NORMAS DE LA CALIDAD DE LA ENSEÑANZA MILITAR Y DE SU EVALUACIÓN	394
CAPÍTULO I. Disposiciones generales	394
CAPÍTULO II. Aseguramiento de la calidad de la enseñanza en las Fuerzas Armadas	394
Sección 1.ª Aseguramiento interno de la calidad	394
Subsección 1.ª Aseguramiento interno de la calidad en los centros docentes militares	394
Subsección 2.ª Aseguramiento interno de la calidad en los organismos de gestión de la enseñanza	396
Sección 2.ª Aseguramiento externo de la calidad	396

CAPÍTULO III. Evaluación de las competencias profesionales adquiridas	398
§ 27. Orden DEF/253/2015, de 9 de febrero, por la que se regula el régimen de vacaciones, permisos, reducciones de jornada y licencias de los miembros de las Fuerzas Armadas.	400
<i>Preámbulo</i>	400
CAPÍTULO I. Consideraciones Generales	401
CAPÍTULO II. Vacaciones y permisos	402
CAPÍTULO III. Permisos por motivos de conciliación de la vida personal, familiar y profesional y por razón de violencia de género	404
CAPÍTULO IV. Reducción de jornada	407
CAPÍTULO IV BIS. Apoyo a la formación	410
CAPÍTULO V. Normas sobre licencias	410
CAPÍTULO VI. Autoridades competentes y procedimientos para la concesión de vacaciones, permisos, reducciones de jornada y licencias	411
<i>Disposiciones adicionales</i>	414
<i>Disposiciones transitorias</i>	414
<i>Disposiciones derogatorias</i>	415
<i>Disposiciones finales</i>	415
ANEXO I. Normas sobre vacaciones y permisos	415
ANEXO II. Criterios y fórmulas para el cálculo de las retribuciones en los casos de reducción de jornada	419
§ 28. Real Decreto 176/2014, de 21 de marzo, por el que se regula el procedimiento para la tramitación de las iniciativas y quejas relativas al régimen de personal y a las condiciones de vida que pueda plantear el militar	422
<i>Preámbulo</i>	422
CAPÍTULO I. Disposiciones generales	423
CAPÍTULO II. Tramitación de iniciativas	425
CAPÍTULO III. Tramitación de quejas	426
<i>Disposiciones adicionales</i>	427
<i>Disposiciones finales</i>	427
§ 29. Orden DEF/99/2018, de 5 de febrero, por la que se regula el procedimiento que permite a los militares de carrera participar en las provisiones de puestos de trabajo en la Administración Civil	429
<i>Preámbulo</i>	429
<i>Artículos</i>	430
<i>Disposiciones derogatorias</i>	434
<i>Disposiciones finales</i>	434
ANEXO I. Perfiles críticos	434
ANEXO II. Resguardo de solicitud del certificado para participar en los procesos de provisión de puestos en la Administración civil (CEPAC)	438
ANEXO III. Certificado para participar en los procesos de puestos de la Administración civil (CEPAC)	438
§ 30. Real Decreto 383/2011, de 18 de marzo, por el que se aprueba el Reglamento de Reservistas de las Fuerzas Armadas.	439
<i>Preámbulo</i>	439
<i>Artículos</i>	440
<i>Disposiciones adicionales</i>	440
<i>Disposiciones derogatorias</i>	440
<i>Disposiciones finales</i>	441
REGLAMENTO DE RESERVISTAS DE LAS FUERZAS ARMADAS	441
CAPÍTULO I. Disposiciones generales	441
CAPÍTULO II. Reservistas voluntarios	443
Sección 1.ª Selección y formación	443
Sección 2.ª Adquisición de la condición y compromisos	446
Sección 3.ª Pérdida de la condición	448
Sección 4.ª Empleos, destinos y ascensos	449
Sección 5.ª Situaciones, activación, régimen y cometidos	452
Sección 6.ª Incorporaciones	454
Sección 7.ª Derechos de carácter militar, laboral y económico	456
CAPÍTULO III. Reservistas de especial disponibilidad	457

CAPÍTULO IV. Reservistas obligatorios	459
CAPÍTULO V. Recursos.	462
§ 31. Orden DEF/1252/2021, de 11 de noviembre, por la que se determinan los supuestos y se establece el procedimiento para resarcir económicamente al Estado en caso de renuncia a la condición de militar, pase a determinadas situaciones administrativas o baja en las enseñanzas de formación, perfeccionamiento o Altos Estudios de la Defensa Nacional	463
<i>Preámbulo</i>	463
CAPÍTULO I. Disposiciones generales	465
CAPÍTULO II. Supuestos que originan la obligación de resarcimiento al Estado	465
CAPÍTULO III. Procedimiento de resarcimiento	468
<i>Disposiciones adicionales</i>	470
<i>Disposiciones derogatorias</i>	470
<i>Disposiciones finales</i>	470
ANEXO I. Normas de determinación de los costes de los procesos de enseñanza militar a efectos de resarcimiento al Estado	470
ANEXO II. Normas de determinación de las retribuciones recibidas durante los procesos de enseñanza militar a efectos de resarcimiento al Estado.	473
§ 32. Orden DEF/462/2022, de 20 de mayo, por la que se determinan las titulaciones requeridas para ingresar en los centros docentes militares de formación para acceso a las diferentes escalas de oficiales y suboficiales de las Fuerzas Armadas	475
<i>Preámbulo</i>	475
<i>Artículos</i>	477
<i>Disposiciones transitorias</i>	479
<i>Disposiciones derogatorias</i>	479
<i>Disposiciones finales</i>	479
ANEXO I. Escalas de oficiales de los Cuerpos Generales y de Infantería de Marina	480
ANEXO II. Cuerpos de Intendencia	482
ANEXO III. Cuerpos de Ingenieros.	483
ANEXO IV. Cuerpo Militar de Intervención	485
ANEXO V. Escalas de Suboficiales	486
V. RETRIBUCIONES, RIESGOS LABORALES Y SEGURIDAD SOCIAL	
§ 33. Real Decreto 1314/2005, de 4 de noviembre, por el que se aprueba el Reglamento de retribuciones del personal de las Fuerzas Armadas	489
<i>Preámbulo</i>	489
<i>Artículos</i>	490
<i>Disposiciones transitorias</i>	490
<i>Disposiciones derogatorias</i>	490
<i>Disposiciones finales</i>	490
REGLAMENTO DE RETRIBUCIONES DEL PERSONAL DE LAS FUERZAS ARMADAS	491
CAPÍTULO I. Ámbito de aplicación	491
CAPÍTULO II. Conceptos retributivos	491
CAPÍTULO III. Retribuciones según la situación administrativa	494
CAPÍTULO IV. Retribuciones e indemnizaciones en casos particulares	497
CAPÍTULO V. Comisión Superior de Retribuciones Militares.	499
CAPÍTULO VI. Otras disposiciones en materia retributiva	500
<i>Disposiciones adicionales</i>	501
ANEXO I. Subgrupos de clasificación de empleos militares	505
ANEXO II. Complemento de empleo	505
ANEXO III. Componente general del complemento específico	505
ANEXO IV. Tabla de componentes singulares del complemento específico	506
ANEXO V. Complementos específicos mensuales de puestos en el extranjero.	506
ANEXO VI. Retribuciones mensuales del personal de tropa de la antigua escala a extinguir de la Guardia Real.	507
ANEXO VII. Prima por pase a la reserva con carácter forzoso o anuente	507
ANEXO VIII. Complemento de disponibilidad	507

§ 34. Real Decreto 1755/2007, de 28 de diciembre, de prevención de riesgos laborales del personal militar de las Fuerzas Armadas y de la organización de los servicios de prevención del Ministerio de Defensa.	509
<i>Preámbulo.</i>	509
CAPÍTULO I. Normas generales	510
CAPÍTULO II. De la prevención de riesgos laborales	511
Sección 1.ª Principios y actividades preventivas	511
Sección 2.ª De los planes de prevención de riesgos laborales	513
Sección 3.ª De la vigilancia de la salud	514
Sección 4.ª Obligaciones en materia de prevención de riesgos laborales	514
CAPÍTULO III. Órganos de prevención asesoramiento y control	516
Sección 1.ª Del servicio de prevención.	516
Sección 2.ª Procedimientos de control	517
<i>Disposiciones adicionales</i>	517
<i>Disposiciones transitorias</i>	518
<i>Disposiciones derogatorias</i>	518
<i>Disposiciones finales</i>	518
§ 35. Real Decreto Legislativo 1/2000, de 9 de junio, por el que se aprueba el texto refundido de la Ley sobre Seguridad Social de las Fuerzas Armadas	519
<i>Preámbulo.</i>	519
<i>Artículos</i>	519
<i>Disposiciones finales</i>	519
ANEXO. Texto refundido de la Ley sobre Seguridad Social de las Fuerzas Armadas	520
CAPÍTULO I. Disposiciones generales	520
CAPÍTULO II. Instituto Social de las Fuerzas Armadas	521
CAPÍTULO III. Incorporación y cotización.	521
CAPÍTULO IV. Contingencias y prestaciones en general	522
CAPÍTULO V. Prestaciones en particular	523
Sección 1.ª Asistencia sanitaria	523
Sección 2.ª Incapacidad temporal	524
Sección 3.ª Inutilidad para el servicio.	526
Sección 4.ª Protección a la familia	527
Sección 5.ª Servicios sociales y asistencia social	528
CAPÍTULO VI. Régimen económico y financiero	528
CAPÍTULO VII. Recursos y régimen jurisdiccional	529
<i>Disposiciones adicionales</i>	529
<i>Disposiciones transitorias</i>	532
<i>Disposiciones derogatorias</i>	533

VI. DISCIPLINA MILITAR

§ 36. Ley Orgánica 8/2014, de 4 de diciembre, de Régimen Disciplinario de las Fuerzas Armadas	535
<i>Preámbulo.</i>	535
TÍTULO PRELIMINAR. Disposiciones generales.	541
TÍTULO I. Faltas y sanciones	542
CAPÍTULO I. Faltas	542
CAPÍTULO II. Sanciones	548
CAPÍTULO III. Extinción de la responsabilidad disciplinaria	550
TÍTULO II. Potestad disciplinaria y competencia sancionadora	551
CAPÍTULO I. Potestad disciplinaria	551
CAPÍTULO II. Competencia sancionadora	552
CAPÍTULO III. Unidades y personal destacados en zona de operaciones	554
TÍTULO III. Procedimiento sancionador.	555
CAPÍTULO I. Disposiciones generales	555
CAPÍTULO II. Procedimiento para faltas leves	556
CAPÍTULO III. Procedimiento para faltas graves y muy graves	556
Sección 1.ª Inicio	556
Sección 2.ª Desarrollo	559
Sección 3.ª Terminación	560

TÍTULO IV. Ejecución de las sanciones.	561
CAPÍTULO I. Cumplimiento de las sanciones	561
CAPÍTULO II. Anotación y cancelación	563
TÍTULO V. Recursos	564
<i>Disposiciones adicionales</i>	565
<i>Disposiciones transitorias</i>	566
<i>Disposiciones derogatorias</i>	566
<i>Disposiciones finales</i>	566

VII. HONORES Y RECOMPENSAS

§ 37. Real Decreto 684/2010, de 20 de mayo, por el que se aprueba el Reglamento de Honores Militares	574
<i>Preámbulo</i>	574
<i>Artículos</i>	575
<i>Disposiciones derogatorias</i>	575
<i>Disposiciones finales</i>	575
REGLAMENTO DE HONORES MILITARES	575
TÍTULO PRELIMINAR. Disposiciones generales.	575
TÍTULO I. Honores militares.	577
CAPÍTULO I. A la Bandera de España	577
CAPÍTULO II. Al Rey, a la Familia Real y a los Infantes de España	578
CAPÍTULO III. A autoridades civiles del Estado	579
CAPÍTULO IV. A autoridades del Ministerio de Defensa.	580
CAPÍTULO V. A mandos militares	580
CAPÍTULO VI. A autoridades extranjeras y de organizaciones internacionales	581
CAPÍTULO VII. A jefes de representación diplomática y consular	581
TÍTULO II. Rendición de los honores militares	582
TÍTULO III. Honores rendidos por la Guardia Civil	585
TÍTULO IV. Honores fúnebres militares.	585
CAPÍTULO I. Disposiciones generales	585
CAPÍTULO II. Honores fúnebres al Rey, a la Familia Real y a los Infantes de España.	587
<i>Disposiciones adicionales</i>	588
§ 38. Real Decreto 1040/2003, de 1 de agosto, por el que se aprueba el Reglamento general de recompensas militares.	589
<i>Preámbulo</i>	589
<i>Artículos</i>	590
<i>Disposiciones adicionales</i>	590
<i>Disposiciones transitorias</i>	592
<i>Disposiciones derogatorias</i>	592
<i>Disposiciones finales</i>	593
REGLAMENTO GENERAL DE RECOMPENSAS MILITARES	593
TÍTULO PRELIMINAR. Disposiciones generales.	593
TÍTULO I. Recompensas militares que integran la Real y Militar Orden de San Fernando	594
TÍTULO II. Cruz de Guerra.	595
CAPÍTULO I. Disposiciones generales	595
CAPÍTULO II. Procedimiento para la concesión e imposición de la Cruz de Guerra	595
CAPÍTULO III. Derechos inherentes a la Cruz de Guerra	597
CAPÍTULO IV. Descripción de la condecoración, insignia, pasador y su uso.	597
TÍTULO III. Medalla del Ejército, Medalla Naval y Medalla Aérea	598
CAPÍTULO I. Disposiciones generales	598
CAPÍTULO II. Procedimiento para la concesión e imposición de las Medallas del Ejército, Naval y Aérea	599
CAPÍTULO III. Derechos inherentes a las Medallas del Ejército, Naval y Aérea.	602
Sección 1.ª Medallas del Ejército, Naval y Aérea individuales	602
Sección 2.ª Medallas del Ejército, Naval y Aérea colectivas	602
CAPÍTULO IV. Descripción de las condecoraciones, insignias, pasadores y su uso	603
TÍTULO IV. Cruces del Mérito Militar, del Mérito Naval y del Mérito Aeronáutico	605
CAPÍTULO I. Disposiciones generales	605
CAPÍTULO II. Objeto y méritos para la concesión de las Cruces del Mérito Militar, del Mérito Naval y del Mérito Aeronáutico.	606
Sección 1.ª Cruces del Mérito Militar, del Mérito Naval y del Mérito Aeronáutico, con distintivo rojo.	606

Sección 2. ^a Cruces del Mérito Militar, del Mérito Naval y del Mérito Aeronáutico, con distintivo azul	607
Sección 3. ^a Cruces del Mérito Militar, del Mérito Naval y del Mérito Aeronáutico, con distintivo amarillo	607
Sección 4. ^a Cruces del Mérito Militar, del Mérito Naval y del Mérito Aeronáutico, con distintivo blanco	608
CAPÍTULO III. Procedimiento para la concesión e imposición de las Cruces del Mérito Militar, del Mérito Naval y del Mérito Aeronáutico	608
CAPÍTULO IV. Derechos inherentes a las Cruces del Mérito Militar, del Mérito Naval y del Mérito Aeronáutico	610
CAPÍTULO V. Descripción de las condecoraciones, insignias, pasadores y su uso	611
TÍTULO V. Citación como distinguido en la Orden General	613
TÍTULO VI. Mención honorífica	614
TÍTULO VII. Real y Militar Orden de San Hermenegildo y Cruz a la Constancia en el Servicio	615
ANEXO	618
§ 39. Real Decreto 899/2001, de 27 de julio, por el que se aprueba el Reglamento de la Real y Militar Orden de San Fernando	658
<i>Preámbulo</i>	658
<i>Artículos</i>	659
<i>Disposiciones adicionales</i>	659
<i>Disposiciones transitorias</i>	660
<i>Disposiciones derogatorias</i>	660
<i>Disposiciones finales</i>	661
REGLAMENTO DE LA REAL Y MILITAR ORDEN DE SAN FERNANDO	661
TÍTULO I. Real y Militar Orden de San Fernando	661
CAPÍTULO I. Disposiciones generales, dignatarios y miembros de la Real y Militar Orden	661
CAPÍTULO II. Organización de la Real y Militar Orden	662
CAPÍTULO III. Descripción de los Escudos, Estandarte e insignias de la Real y Militar Orden	664
TÍTULO II. Recompensas militares que integran la Real y Militar Orden de San Fernando	666
CAPÍTULO I. Disposiciones generales	666
CAPÍTULO II. Méritos para la concesión de las recompensas	667
TÍTULO III. Procedimiento para la concesión de las recompensas que dan derecho al ingreso en la Real y Militar Orden	669
CAPÍTULO I. Reglas generales del procedimiento para la concesión de las recompensas	669
CAPÍTULO II. Reglas especiales del procedimiento para la concesión de las recompensas	671
CAPÍTULO III. Procedimientos extraordinarios para la concesión de las recompensas	672
TÍTULO IV. Derechos y distinciones que conllevan las recompensas de la Real y Militar Orden	672
CAPÍTULO I. Derechos inherentes a la Cruz Laureada de San Fernando	672
Sección 1. ^a Gran Cruz Laureada y Cruz Laureada	672
Sección 2. ^a Laureada Colectiva	674
CAPÍTULO II. Derechos inherentes a la Medalla Militar	675
Sección 1. ^a Medalla Militar Individual	675
Sección 2. ^a Medalla Militar Colectiva	676
TÍTULO V. Imposición de las condecoraciones de las recompensas que integran la Real y Militar Orden	677
CAPÍTULO I. Ceremonia de imposición	677
CAPÍTULO II. Reales Cédulas acreditativas de la concesión de las recompensas	679
CAPÍTULO III. Depósito de Banderas, Estandartes, Guiones-Enseña y Placas, en caso de disolución de Unidades condecoradas	679
TÍTULO VI. Descripción de las condecoraciones e insignias de las recompensas de la Real y Militar Orden y su uso	679
CAPÍTULO I. Condecoraciones e insignias de la Cruz Laureada de San Fernando y su uso	679
CAPÍTULO II. Condecoraciones e insignias de la Medalla Militar y su uso	681
[Anexos]	684
§ 40. Real Decreto 725/2020, de 4 de agosto, por el que se aprueba el Reglamento de la Real y Militar Orden de San Hermenegildo	704
<i>Preámbulo</i>	704
<i>Artículos</i>	706
<i>Disposiciones adicionales</i>	706
<i>Disposiciones transitorias</i>	706
<i>Disposiciones derogatorias</i>	706
<i>Disposiciones finales</i>	706
REGLAMENTO DE LA REAL Y MILITAR ORDEN DE SAN HERMENEGILDO	707
CAPÍTULO I. Disposiciones generales	707
CAPÍTULO II. Organización, dignatarios y órganos rectores y administrativos	707
CAPÍTULO III. Régimen de la Orden	710

CAPÍTULO IV. Derechos	713
CAPÍTULO V. Inhabilitación	714
CAPÍTULO VI. Escudos, Estandarte, condecoraciones e insignias	715
ANEXO	718
§ 41. Orden DEF/961/2021, de 6 de septiembre, por la que se establece el procedimiento y la documentación necesaria para la tramitación de solicitudes de ingreso o ascenso en la Real y Militar Orden de San Hermenegildo, según lo dispuesto en el Reglamento aprobado por Real Decreto 725/2020, de 4 de agosto.	726
<i>Preámbulo</i>	726
<i>Artículos</i>	727
<i>Disposiciones derogatorias</i>	728
<i>Disposiciones finales</i>	728
ANEXO I. Modelo de solicitud.	728
ANEXO II. Modelo de certificación de antecedentes penales y disciplinarios	729
ANEXO III-A. Modelo de conformidad de datos del expediente personal.	729
ANEXO III-B. Modelo de certificación de tiempo de servicios	730
ANEXO IV-A. Modelo de certificación de informes personales de calificación.	731
ANEXO IV-B. Modelo de certificación de informes personales de calificación.	732
§ 42. Orden DEF/3594/2003, de 10 de diciembre, por la que se aprueban las normas para la tramitación y concesión ordinaria de las Cruces del Mérito Militar, Naval y Aeronáutico, con distintivo blanco, y de las menciones honoríficas, la delegación de competencias en esta materia, y el uso de las condecoraciones representativas de las recompensas	733
<i>Preámbulo</i>	733
<i>Artículos</i>	734
<i>Disposiciones adicionales</i>	734
<i>Disposiciones transitorias</i>	734
<i>Disposiciones derogatorias</i>	734
<i>Disposiciones finales</i>	734
NORMAS PARA LA TRAMITACIÓN Y CONCESIÓN ORDINARIA DE LAS CRUCES DEL MÉRITO MILITAR, NAVAL Y AERONÁUTICO, CON DISTINTIVO BLANCO, Y DE LAS MENCIONES HONORÍFICAS, LA DELEGACIÓN DE COMPETENCIAS EN ESTA MATERIA, Y EL USO DE LAS CONDECORACIONES REPRESENTATIVAS DE LAS RECOMPENSAS	735
CAPÍTULO I. Tramitación y concesión ordinaria de las Cruces del Mérito Militar, del Mérito Naval y del Mérito Aeronáutico, con distintivo blanco, y de las Menciones honoríficas	735
CAPÍTULO II. Normas sobre la ordenación, uso y colocación de las condecoraciones representativas de recompensas, así como de sus pasadores, en prendas de uniformidad por el personal militar.	739
CAPÍTULO III. Normas especiales sobre recompensas militares	742
COLOCACIÓN DE CRUCES SOBRE LA GUERRERA DEL UNIFORME DE PASEO	743
COLOCACIÓN DE MINIATURAS	746
COLOCACIÓN DE GRANDES CRUCES SOBRE LA GUERRERA DEL UNIFORME DE PASEO	749
COLOCACIÓN DE CONDECORACIONES EN CUELLO	750
COLOCACIÓN DE CONDECORACIONES EN LA MANGA DEL UNIFORME DE PASEO.	752
COLOCACIÓN DE CONDECORACIONES EN LA MANGA DEL UNIFORME DE PASEO ARMADA Y EJÉRCITO DEL AIRE	753
COLOCACIÓN DE CONDECORACIONES EN LA MANGA DEL UNIFORME DE PASEO.	754
COLOCACIÓN DE CONDECORACIONES EN LA MANGA DEL UNIFORME DE PASEO ARMADA Y EJÉRCITO DEL AIRE	755
COLOCACIÓN DE PASADORES SOBRE LA GUERRERA DEL UNIFORME DE PASEO.	756
COLOCACIÓN DE CRUZ LAUREADA Y M. MILITAR SOBRE LA GUERRERA DEL UNIFORME DE PASEO	759
COLOCACIÓN DE CRUZ LAUREADA Y M. MILITAR SOBRE LA GUERRERA DEL UNIFORME CERRADO	760
COLOCACIÓN DE CRUCES SOBRE LA GUERRERA DEL UNIFORME DE PASEO	761
§ 43. Real Decreto 682/2002, de 12 de julio, por el que se aprueba el Reglamento de la Cruz a la Constancia en el Servicio.	762
<i>Preámbulo</i>	762
<i>Artículos</i>	762
<i>Disposiciones adicionales</i>	763
<i>Disposiciones transitorias</i>	763
<i>Disposiciones derogatorias</i>	763

<i>Disposiciones finales</i>	764
REGLAMENTO DE LA CRUZ A LA CONSTANCIA EN EL SERVICIO	764
CAPÍTULO I. Disposiciones generales	764
CAPÍTULO II. Condiciones generales para la concesión	764
CAPÍTULO III. Procedimiento para la concesión	765
CAPÍTULO IV. Derechos e imposición de la recompensa.	767
CAPÍTULO V. Inhabilitación	767
CAPÍTULO VI. Condecoraciones	768
ANEXO.	770

VIII. INSTALACIONES Y PROPIEDADES INMOBILIARIAS

§ 44. **Ley 8/1975, de 12 de marzo, de zonas e instalaciones de interés para la Defensa Nacional . . . 774**

<i>Preámbulo</i>	774
CAPITULO PRELIMINAR. Generalidades	775
CAPITULO PRIMERO. Zonas de interés para la Defensa Nacional	776
CAPITULO SEGUNDO. De las zonas de seguridad	776
CAPITULO TERCERO. De las zonas de acceso restringido a la propiedad por parte de extranjeros	778
CAPITULO CUARTO. Disposiciones comunes	781
DISPOSICIÓN ADICIONAL	782
DISPOSICIONES TRANSITORIAS	782
DISPOSICIONES FINALES	782

§ 45. **Real Decreto 689/1978, de 10 de febrero, por el que se aprueba el Reglamento de zonas e instalaciones de interés para la Defensa Nacional, que desarrolla la Ley 8/1975, de 12 de marzo, de zonas e instalaciones de interés para la Defensa Nacional 784**

<i>Preámbulo</i>	784
<i>Artículos</i>	784
REGLAMENTO DE EJECUCIÓN DE LA LEY 8/1975, DE 12 DE MARZO, DE ZONAS E INSTALACIONES DE INTERÉS PARA LA DEFENSA NACIONAL	784
TÍTULO I. De las medidas de protección y defensa	784
CAPÍTULO PRELIMINAR. Generalidades	784
CAPÍTULO I. De las zonas de interés para la Defensa Nacional	785
CAPÍTULO II. De las zonas de seguridad.	786
Sección 1. ^a De las zonas de seguridad de las instalaciones militares	786
Subsección A. Instalaciones del grupo primero	786
Subsección B. Instalaciones del grupo segundo	788
Subsección C. Instalaciones del grupo tercero	789
Subsección D. Instalaciones del grupo cuarto.	790
Subsección E. Instalaciones del grupo quinto.	790
Sección 2. ^a De las zonas de seguridad de las instalaciones civiles declaradas de interés militar	791
Sección 3. ^a Disposiciones comunes	791
CAPÍTULO III. De las zonas de acceso restringido a la propiedad por parte de extranjeros	792
TÍTULO II. Tramitación de proyectos y autorizaciones	796
CAPÍTULO I. De las zonas de interés para la Defensa Nacional	796
Sección 1. ^a De las Entidades oficiales	796
Sección 2. ^a De los particulares.	798
Sección 3. ^a Disposiciones comunes	799
CAPÍTULO II. De las zonas de seguridad.	801
CAPÍTULO III. De las zonas de acceso restringido a la propiedad por parte de extranjeros	802
TÍTULO III. Indemnizaciones y sanciones	803
CAPÍTULO I. Indemnizaciones	803
CAPÍTULO II. Sanciones	804
<i>Disposiciones transitorias</i>	806
<i>Disposiciones finales</i>	806
ANEXO I.	810
ANEXO II. Delimitación de las zonas de acceso restringido a la propiedad por parte de extranjeros en territorios peninsulares (art. 32 b)	811

§ 46. Real Decreto 1080/2017, de 29 de diciembre, por el que se aprueba el Estatuto del organismo autónomo Instituto de Vivienda, Infraestructura y Equipamiento de la Defensa	813
<i>Preámbulo</i>	813
<i>Artículos</i>	815
<i>Disposiciones adicionales</i>	815
<i>Disposiciones transitorias</i>	816
<i>Disposiciones derogatorias</i>	818
<i>Disposiciones finales</i>	818
Estatuto del organismo autónomo Instituto de Vivienda, Infraestructura y Equipamiento de la Defensa	818
TÍTULO I. Del organismo autónomo Instituto de Vivienda, Infraestructura y Equipamiento de la Defensa	818
CAPÍTULO I. Disposiciones generales	818
CAPÍTULO II. De la organización del INVIED O.A	822
TÍTULO II. Viviendas militares y pabellones de cargo	828
CAPÍTULO I. Viviendas militares	828
CAPÍTULO II. Régimen de las viviendas militares no enajenables	834
CAPÍTULO III. Pabellones de cargo	838
TÍTULO III. Enajenación de bienes y derechos	839
CAPÍTULO I. Disposiciones generales para la enajenación de los bienes inmuebles	839
CAPÍTULO II. Reglas generales para la enajenación de los bienes inmuebles	841
Sección 1.ª Concurso	842
Sección 2.ª Subasta	842
Sección 3.ª Enajenación directa	843
CAPÍTULO III. Reglas específicas para la enajenación de viviendas militares	843
CAPÍTULO IV. Reglas específicas para la enajenación de inmuebles propios	847
CAPÍTULO V. Enajenación de suelo a cooperativas	847
CAPÍTULO VI. Enajenación de bienes muebles	848
TÍTULO IV. Otras formas de gestión de los bienes	848
CAPÍTULO I. Permuta y cesión gratuita	848
CAPÍTULO II. Administración, aprovechamiento y explotación de los bienes	849
TÍTULO V. Adquisición de bienes y derechos	850
TÍTULO VI. Cooperación urbanística	851
TÍTULO VII. De la compensación económica y de las ayudas para el acceso a la propiedad de vivienda	851
CAPÍTULO I. Disposiciones comunes	851
CAPÍTULO II. Compensación económica	852
CAPÍTULO III. Ayudas para el acceso a la propiedad de vivienda	855
TÍTULO VIII. De las incompatibilidades	855
§ 47. Real Decreto 369/2023, de 16 de mayo, por el que se regulan las servidumbres aeronáuticas de protección de la navegación aérea, y se modifica el Real Decreto 2591/1998, de 4 de diciembre, sobre la ordenación de los aeropuertos de interés general y su zona de servicio, en ejecución de lo dispuesto por el artículo 166 de la Ley 13/1996, de 30 de diciembre, de Medidas Fiscales, Administrativas y del Orden Social.	857
<i>Preámbulo</i>	857
CAPÍTULO I. Disposiciones generales	861
CAPÍTULO II. Servidumbres de aeródromo	864
CAPÍTULO III. Servidumbres de instalaciones radioeléctricas aeronáuticas	865
CAPÍTULO IV. Servidumbre de limitación de actividades	866
CAPÍTULO V. Condiciones generales de protección de la navegación aérea	867
CAPÍTULO VI. Aprobación de las servidumbres aeronáuticas	869
CAPÍTULO VII. Aplicación de las servidumbres aeronáuticas	871
<i>Disposiciones adicionales</i>	877
<i>Disposiciones transitorias</i>	878
<i>Disposiciones derogatorias</i>	878
<i>Disposiciones finales</i>	878
ANEXO I. Delimitación de las superficies para las servidumbres de aeródromo	879
ANEXO II. Delimitación de las servidumbres de las instalaciones radioeléctricas aeronáuticas	890
ANEXO III. Delimitación de las servidumbres de protección frente a la instalación de aerogeneradores	895

IX. CONTRATACIÓN MILITAR

§ 48. Ley 24/2011, de 1 de agosto, de contratos del sector público en los ámbitos de la defensa y de la seguridad.	897
<i>Preámbulo</i>	897
TÍTULO PRELIMINAR. Disposiciones Generales	899
TÍTULO I. Elementos del Contrato	902
CAPÍTULO I. Órganos de contratación	902
CAPÍTULO II. Capacidad y solvencia del empresario	902
TÍTULO II. Preparación de los contratos	905
TÍTULO III. Selección del contratista y adjudicación de los contratos.	908
CAPÍTULO I. Principios generales	908
CAPÍTULO II. Régimen de los procedimientos de adjudicación	908
Sección 1.ª Normas generales	908
Sección 2.ª Proposiciones.	909
Sección 3.ª Adjudicación de los contratos.	910
CAPÍTULO III. Los procedimientos de adjudicación en particular y los acuerdos marco.	913
Sección 1.ª Procedimiento abierto.	913
Sección 2.ª Procedimiento restringido	913
Sección 3.ª Procedimiento negociado	915
Sección 4.ª Diálogo competitivo	918
Sección 5.ª Acuerdos marco	920
TÍTULO IV. Revisión de actos en los procedimientos de adjudicación.	921
CAPÍTULO I. Declaración de nulidad	921
CAPÍTULO II. Recurso especial en materia de contratación	924
TÍTULO V. Subcontratación	925
CAPÍTULO I. Supuestos en que se admite la subcontratación	925
CAPÍTULO II. Normas de procedimiento para la subcontratación.	926
CAPÍTULO III. Obligaciones derivadas de la subcontratación	927
TÍTULO VI. Remisión de información a efectos estadísticos y de fiscalización	927
<i>Disposiciones adicionales</i>	928
<i>Disposiciones transitorias</i>	932
<i>Disposiciones derogatorias</i>	932
<i>Disposiciones finales</i>	932
ANEXOS.	935
ANEXO I. Servicios contemplados en los artículos 2 y 8 (1)	935
ANEXO II. Servicios contemplados en los artículos 2 y 8 (1)	935
ANEXO III. Información que debe figurar en los anuncios a que se refieren los artículos 25 y 26	936
ANEXO IV. Información que debe figurar en los anuncios de subcontratación a que se refiere el artículo 63	939
ANEXO V. Especificaciones relativas a la publicación	939
§ 49. Real Decreto 1120/1977, de 3 de mayo, regulador de la contratación de material militar en el extranjero.	941
<i>Preámbulo</i>	941
<i>Artículos</i>	941
§ 50. Real Decreto 1011/2013, de 20 de diciembre, de desconcentración de facultades en materia de contratos, acuerdos técnicos y otros negocios jurídicos onerosos, en el ámbito del Ministerio de Defensa.	944
<i>Preámbulo</i>	944
<i>Artículos</i>	945
<i>Disposiciones adicionales</i>	948
<i>Disposiciones transitorias</i>	948
<i>Disposiciones derogatorias</i>	949
<i>Disposiciones finales</i>	949

§ 51. Orden DEF/244/2014, de 10 de febrero, por la que se delegan facultades en materia de contratos, acuerdos técnicos y otros negocios jurídicos onerosos en el ámbito del Ministerio de Defensa.	950
<i>Preámbulo.</i>	950
<i>Artículos</i>	951
<i>Disposiciones adicionales</i>	958
<i>Disposiciones transitorias</i>	958
<i>Disposiciones derogatorias</i>	958
<i>Disposiciones finales</i>	958
§ 52. Real Decreto 945/2001, de 3 de agosto, sobre la gestión financiera de determinados fondos destinados al pago de las adquisiciones de material militar y servicios en el extranjero y Acuerdos internacionales suscritos por España en el ámbito de las competencias del Ministerio de Defensa.	959
<i>Preámbulo.</i>	959
CAPÍTULO I. Centro de Gestión de Pagos en el Extranjero	960
CAPÍTULO II. Anticipo de caja fija	961
CAPÍTULO III. Situación de fondos.	962
CAPÍTULO IV. Disposiciones de fondos.	963
CAPÍTULO V. Justificación de los pagos	963
CAPÍTULO VI. Justificación de las inversiones	964
<i>Disposiciones transitorias</i>	965
<i>Disposiciones derogatorias</i>	965
<i>Disposiciones finales</i>	965
§ 53. Orden DEF/194/2021, de 8 de febrero, por la que se regula la contratación centralizada y se establece la composición y competencias de las Juntas de Contratación	967
<i>Preámbulo.</i>	967
CAPÍTULO I. Generalidades.	968
CAPÍTULO II. Juntas de Contratación	968
Sección 1.ª Constitución, competencias y composición de las Juntas de Contratación.	968
Sección 2.ª Funcionamiento de las Juntas de Contratación.	972
Sección 3.ª Secretarías de las Juntas de Contratación.	974
CAPÍTULO III. Contratación Centralizada en el Ministerio de Defensa	975
<i>Disposiciones adicionales</i>	977
<i>Disposiciones transitorias</i>	977
<i>Disposiciones derogatorias</i>	977
<i>Disposiciones finales</i>	977
ANEXO. Propuestas para la elaboración del PACC	978

§ 1

Ley Orgánica 5/2005, de 17 de noviembre, de la Defensa Nacional

Jefatura del Estado
«BOE» núm. 276, de 18 de noviembre de 2005
Última modificación: sin modificaciones
Referencia: BOE-A-2005-18933

JUAN CARLOS I, REY DE ESPAÑA

A todos los que la presente vieren y entendieren.

Sabed: Que las Cortes Generales han aprobado y Yo vengo en sancionar la siguiente ley orgánica.

EXPOSICIÓN DE MOTIVOS

El mundo vive hoy cambios profundos que tienen evidentes consecuencias en la estructura, organización y funciones de los Ejércitos. España debe acomodarse a esas transformaciones, para asegurar su propia seguridad y defensa y para contribuir a la paz y a mejorar el orden internacional.

Desde la promulgación en 1980 de la Ley Orgánica sobre Criterios Básicos de la Defensa Nacional y la Organización Militar, modificada parcialmente en 1984, han cambiado profundamente el marco internacional de referencia y la propia sociedad española sin que se haya alterado, básicamente, el modelo organizativo de nuestras Fuerzas Armadas.

El nuevo reclutamiento de nuestros Ejércitos, la desaparición del servicio militar obligatorio y la implantación de un modelo de Fuerzas Armadas profesionales son cambios tan relevantes que reclaman una legislación orgánica de la Defensa adaptada a ellos.

El escenario estratégico ha visto desaparecer la política de bloques que protagonizó la guerra fría y emerger la globalización y un nuevo marco en las relaciones internacionales. Al mismo tiempo, junto a los riesgos y amenazas tradicionales para la paz, la estabilidad y la seguridad, surgen otros como el terrorismo transnacional con disposición y capacidad de infligir daño indiscriminadamente.

Disminuyen las guerras de tipo convencional, pero proliferan conflictos armados que, tanto por sus causas como por sus efectos, tienen implicaciones notables más allá del lugar en donde se producen. Hoy, además de un derecho básico y una necesidad de las personas y las sociedades, la seguridad es un reto, y lograr que sea efectiva requiere la concurrencia de la Defensa como uno de los medios necesarios para alcanzarla, junto a la defensa de los derechos humanos, la lucha por la erradicación de la pobreza y la cooperación al desarrollo, que también contribuyen a este fin.

En el ámbito de la seguridad y la defensa, la interdependencia entre los Estados es considerable, por lo que éstos se agrupan en organizaciones que fomentan, desarrollan e incrementan los niveles de estabilidad, como la Organización de las Naciones Unidas y la Organización para la Seguridad y Cooperación Europea. Desde 1980 España se ha incorporado a la Organización del Tratado del Atlántico Norte y a la Unión Europea

Occidental. Además, la Constitución Europea, ratificada recientemente en referéndum por nuestro país, establece las bases para construir una auténtica política de seguridad y defensa común en el marco de la Unión Europea. Nuestra estrategia debe fundamentarse en un sistema multilateral de acciones e iniciativas, basado en el reconocimiento de que el Consejo de Seguridad de las Naciones Unidas tiene la responsabilidad fundamental en el mantenimiento de la paz y seguridad internacionales.

Asimismo debemos tener en cuenta la revolución tecnológica de las últimas décadas, algunas de cuyas innovaciones proceden del propio entorno de la Defensa o bien han encontrado aplicación en el mismo.

La proyección internacional de España y de nuestra política de defensa en el conjunto de la acción exterior hace que, desde finales del siglo XX, nuestras Fuerzas Armadas vayan actuando fuera de nuestras fronteras como observadores, como fuerzas de interposición, de mantenimiento de la paz y de ayuda humanitaria.

Esta circunstancia demanda incluir en la Ley misiones que no estaban recogidas expresamente en la anterior normativa, planteamientos rigurosos en cuanto al respeto a la legalidad internacional de dichas operaciones e incluso novedosos en cuanto a su control.

En relación con las misiones en el exterior, las Cortes Generales, que representan la soberanía nacional, deben tener una mayor participación y protagonismo. La Ley somete a su debate las decisiones gubernamentales y regula de manera concreta las condiciones que deben cumplirse.

Recae en el Presidente del Gobierno la responsabilidad de la gestión de las situaciones de crisis que afectan a la Defensa, al igual que la dirección del conflicto armado. Para asistirle se crea el Consejo de Defensa Nacional, órgano asesor, coordinador y consultivo cuya composición se ajusta a las necesidades de cada circunstancia. Al Ministro de Defensa se le encomienda la ejecución y el desarrollo de la política de defensa.

Para incrementar la eficacia de las Fuerzas Armadas, la Ley concreta su organización con criterios que posibiliten la acción conjunta de los Ejércitos. A diferencia de la anterior, que atribuía misiones a cada Ejército, ésta considera a las Fuerzas Armadas como una entidad única e integradora de las distintas formas de acción de sus componentes y que posibilita el empleo óptimo de sus capacidades, sin que aquéllos vean mermada su especificidad.

Se implanta ahora una organización que diferencia con claridad la estructura orgánica y la operativa; la primera, bajo la responsabilidad de los Jefes de Estado Mayor de los Ejércitos, encargada de la preparación de la Fuerza; la segunda, cuyo mando recae en el Jefe de Estado Mayor de la Defensa, encargada de su empleo y establecida para el desarrollo de la acción conjunta y combinada. Por otra parte, se deja sin efecto la organización territorial, aunque con fines de representación y colaboración con las Administraciones Públicas se mantiene una representación institucional.

La organización de las Fuerzas Armadas, integradas en el Ministerio de Defensa, responde a los principios de jerarquía, disciplina, unidad y eficacia. La Ley establece el mandato de regular las reglas esenciales para el cumplimiento del deber por parte de quienes integran la organización militar. Estas reglas, inspiradas en la tradición de nuestros Ejércitos y de la Armada, han constituido su guía de conducta y, de este modo, cobran ahora una renovada importancia. Su desarrollo reglamentario permitirá mantenerlos debidamente actualizados.

En cuanto a los recursos de la Defensa Nacional, su aportación se apoyará en el principio de contribución gradual y proporcionada a la situación que sea preciso afrontar.

Para conseguir una respuesta progresiva ante situaciones de crisis o conflictos armados se requiere una organización apropiada y eficaz, con suficiente grado de estabilidad, que integre la aportación de toda clase de recursos necesarios para la preparación civil y en la que intervendrá también el Consejo de Defensa Nacional.

La desaparición del servicio militar obligatorio exige que se prevea con mayor relevancia el derecho y el deber que los españoles tienen de defender a España, según lo establecido en el artículo 30 de la Constitución, para lo que se refuerza y actualiza la posibilidad de incorporación de los ciudadanos, como reservistas, a las Fuerzas Armadas.

Esta Ley se dicta de acuerdo con lo previsto en el artículo 8.2 y en ejercicio de la competencia prevista en el artículo 149.1.4.^a de la Constitución.

TÍTULO PRELIMINAR

Objeto

Artículo 1. *Objeto de la Ley.*

Esta Ley Orgánica regula la defensa nacional y establece las bases de la organización militar conforme a los principios establecidos en la Constitución.

Artículo 2. *Finalidad de la política de defensa.*

La política de defensa tiene por finalidad la protección del conjunto de la sociedad española, de su Constitución, de los valores superiores, principios e instituciones que en ésta se consagran, del Estado social y democrático de derecho, del pleno ejercicio de los derechos y libertades, y de la garantía, independencia e integridad territorial de España. Asimismo, tiene por objetivo contribuir a la preservación de la paz y seguridad internacionales, en el marco de los compromisos contraídos por el Reino de España.

TÍTULO I

De las atribuciones de los poderes del Estado

Artículo 3. *La Corona.*

Corresponden al Rey el mando supremo de las Fuerzas Armadas y las demás funciones que en materia de defensa le confiere la Constitución y el resto del ordenamiento jurídico.

Artículo 4. *Las Cortes Generales.*

1. A las Cortes Generales les corresponde:

a) Otorgar las autorizaciones previas para prestar el consentimiento del Estado a obligarse por medio de los tratados y convenios internacionales, así como las restantes autorizaciones previstas en el artículo 94.1.b) de la Constitución.

b) Aprobar las leyes relativas a la defensa y los créditos presupuestarios correspondientes.

c) Debatir las líneas generales de la política de defensa. A estos efectos, el Gobierno presentará las iniciativas correspondientes, singularmente los planes de reclutamiento y modernización.

d) Controlar la acción del Gobierno en materia de defensa.

e) Acordar la autorización a que se refiere el artículo 63.3 de la Constitución.

2. En particular, al Congreso de los Diputados le corresponde autorizar, con carácter previo, la participación de las Fuerzas Armadas en misiones fuera del territorio nacional, de acuerdo con lo establecido en esta Ley.

Artículo 5. *El Gobierno.*

Corresponde al Gobierno determinar la política de defensa y asegurar su ejecución, así como dirigir la Administración militar y acordar la participación de las Fuerzas Armadas en misiones fuera del territorio nacional.

Artículo 6. *El Presidente del Gobierno.*

1. Corresponde al Presidente del Gobierno la dirección de la política de defensa y la determinación de sus objetivos, la gestión de las situaciones de crisis que afecten a la defensa y la dirección estratégica de las operaciones militares en caso de uso de la fuerza.

2. El Presidente del Gobierno ejerce su autoridad para ordenar, coordinar y dirigir la actuación de las Fuerzas Armadas así como disponer su empleo.

3. Asimismo, en el marco de la política de defensa, le corresponde de forma específica:

a) Formular la Directiva de Defensa Nacional, en la que se establecerán las líneas generales de la política de defensa y las directrices para su desarrollo.

b) Definir y aprobar los grandes objetivos y planteamientos estratégicos, así como formular las directivas para las negociaciones exteriores que afecten a la política de defensa.

c) Determinar la aplicación de los objetivos y las líneas básicas de actuación de las Fuerzas Armadas, tanto en el ámbito nacional como en el de la participación en las organizaciones internacionales de las que España forma parte.

d) Ordenar las misiones de las Fuerzas Armadas.

e) Ejercer las demás funciones que le atribuyen las disposiciones legales y reglamentarias.

Artículo 7. *El Ministro de Defensa.*

1. Corresponde al Ministro de Defensa, además de las competencias que le asignan las leyes reguladoras del Gobierno y de la Administración General del Estado, el desarrollo y la ejecución de la política de defensa.

2. Asimismo y de forma específica le corresponde:

a) Asistir al Presidente del Gobierno en la dirección estratégica de las operaciones militares.

b) Dirigir la actuación de las Fuerzas Armadas bajo la autoridad del Presidente del Gobierno.

c) Determinar y ejecutar la política militar.

d) Dirigir, como miembro del Gobierno, la Administración militar y desarrollar las directrices y disposiciones reglamentarias que adopte el Consejo de Ministros.

e) Ejercer las demás funciones que le atribuyen las disposiciones legales y reglamentarias.

Artículo 8. *Consejo de Defensa Nacional.*

1. El Consejo de Defensa Nacional es el órgano colegiado, coordinador, asesor y consultivo del Presidente del Gobierno en materia de defensa. A iniciativa del Presidente del Gobierno, podrá funcionar en pleno y como consejo ejecutivo.

2. El Consejo de Defensa Nacional en pleno informará al Rey, a propuesta del Presidente del Gobierno. Cuando el Rey asista a las reuniones del Consejo, lo presidirá.

3. Asistirá al Presidente del Gobierno en la dirección de conflictos armados y en la gestión de las situaciones de crisis que afecten a la defensa y, de forma general, en las demás funciones previstas en el artículo 6 de esta Ley.

4. Corresponde también al Consejo emitir informe sobre las grandes directrices de la política de defensa y ofrecer al Gobierno propuestas sobre asuntos relacionados con la defensa que, afectando a varios Ministerios, exijan una propuesta conjunta.

5. El Consejo de Defensa Nacional en pleno tendrá la siguiente composición:

a) El Presidente del Gobierno, que lo presidirá.

b) Los Vicepresidentes del Gobierno.

c) Los Ministros de Defensa, del Interior, de Asuntos Exteriores y de Cooperación y de Economía y Hacienda.

d) El Jefe de Estado Mayor de la Defensa.

e) Los Jefes de Estado Mayor del Ejército de Tierra, de la Armada y del Ejército del Aire.

f) El Secretario de Estado Director del Centro Nacional de Inteligencia.

g) El Director del Gabinete de la Presidencia del Gobierno.

6. El Consejo Ejecutivo tendrá la siguiente composición:

a) El Presidente del Gobierno, que lo presidirá.

b) Los Ministros de Defensa, del Interior y de Asuntos Exteriores y de Cooperación.

c) El Jefe de Estado Mayor de la Defensa.

d) El Secretario de Estado Director del Centro Nacional de Inteligencia.

e) El Director del Gabinete de la Presidencia del Gobierno.

7. Podrán ser convocados, en función de la naturaleza de los asuntos que se traten, tanto al Pleno como al Consejo Ejecutivo, el resto de los miembros del Gobierno. Asimismo podrán ser convocados al Consejo Ejecutivo otros miembros del Pleno del Consejo.

8. También podrán ser convocadas al Consejo de Defensa Nacional otras autoridades o cargos de la Administración General del Estado.

Las autoridades o cargos de las Comunidades Autónomas y de las Ciudades con Estatuto de Autonomía deberán ser convocados cuando se estime oportuno. Igualmente podrán ser convocadas autoridades de los gobiernos locales o aquellas personas cuya contribución se considere relevante.

9. Para el ejercicio de sus funciones, el Consejo contará con la Comisión Interministerial de Defensa, adscrita al Ministerio de Defensa, como órgano de trabajo permanente.

10. El régimen de funcionamiento del Consejo de Defensa Nacional y la composición y funciones de la Comisión Interministerial de Defensa, se determinarán reglamentariamente.

TÍTULO II

Organización

CAPÍTULO I

Ministerio de Defensa

Artículo 9. *Ministerio de Defensa.*

1. El Ministerio de Defensa es el departamento de la Administración General del Estado al que corresponde la preparación, el desarrollo y la ejecución de la política de defensa determinada por el Gobierno, la obtención y gestión de los recursos humanos y materiales para ello, así como la realización de cuantos cometidos sean necesarios para el cumplimiento de las misiones que se asignen a las Fuerzas Armadas, con arreglo a lo dispuesto en la presente Ley.

2. En el Ministerio de Defensa se integran las Fuerzas Armadas, de forma que el conjunto de la organización adquiera la necesaria vertebración para posibilitar la ejecución eficaz de la política de defensa y de la política militar.

CAPÍTULO II

Organización de las Fuerzas Armadas

Artículo 10. *Fuerzas Armadas.*

1. Las Fuerzas Armadas son el elemento esencial de la defensa y constituyen una entidad única que se concibe como un conjunto integrador de las formas de acción específicas de cada uno de sus componentes: el Ejército de Tierra, la Armada y el Ejército del Aire.

2. La organización de las Fuerzas Armadas deberá posibilitar el cumplimiento de las misiones que se le encomienden en el marco específico, conjunto y combinado, de forma que se asegure la eficacia en la ejecución de las operaciones militares.

3. Los miembros de las Fuerzas Armadas se integrarán o adscribirán a distintos cuerpos, de acuerdo con los cometidos que deban desempeñar. Estos cuerpos podrán ser específicos de los Ejércitos o comunes de las Fuerzas Armadas.

Artículo 11. *Organización básica.*

1. Las Fuerzas Armadas se organizan en dos estructuras: una orgánica, para la preparación de la fuerza, y otra operativa, para su empleo en las misiones que se le asignen.

2. La estructura orgánica posibilitará la generación de la estructura operativa. Se establecerá mediante criterios de funcionalidad basados en los medios y formas propias de acción del Ejército de Tierra, de la Armada y del Ejército del Aire, y en una organización homogénea de éstos.

3. La estructura operativa, establecida para el desarrollo de la acción conjunta y combinada, se organizará con arreglo al principio de unidad de mando y a los criterios necesarios para la consecución de la máxima capacidad operativa.

4. Para alcanzar el funcionamiento de ambas estructuras con criterios de eficacia y economía de medios, se unificarán los servicios cuyos cometidos no deban ser exclusivos de un Ejército y se organizarán de manera centralizada la logística común y la adquisición de recursos.

Artículo 12. *El Estado Mayor de la Defensa.*

1. El Estado Mayor de la Defensa constituye el órgano auxiliar de mando y apoyo al Jefe de Estado Mayor de la Defensa. Se organizará de forma que permita la definición y el desarrollo de la estrategia militar, el planeamiento y conducción de las operaciones militares y el ejercicio del resto de sus competencias.

2. El Jefe de Estado Mayor de la Defensa ejercerá el mando del Estado Mayor de la Defensa, en cuya organización contará con un Cuartel General y un Mando de Operaciones subordinado. Cuando cualquier circunstancia le impida ejercer temporalmente el cargo, le sustituirá en sus funciones, con carácter accidental, el Jefe de Estado Mayor del Ejército de Tierra, de la Armada o del Ejército del Aire de más antigüedad.

3. En particular, le corresponde al Jefe de Estado Mayor de la Defensa:

a) La función de asesoramiento militar al Presidente del Gobierno y al Ministro de Defensa, a los que auxiliará en la dirección estratégica de las operaciones militares.

b) Ejercer, bajo la dependencia del Ministro de Defensa, el mando de la estructura operativa de las Fuerzas Armadas y la conducción estratégica de las operaciones militares.

c) Asegurar la eficacia operativa de las Fuerzas Armadas. A tal fin, podrá supervisar la preparación de las unidades de la fuerza y evaluar su disponibilidad operativa.

d) Proponer al Ministro de Defensa las capacidades militares adecuadas para ejecutar la política militar.

e) Elaborar y definir la estrategia militar.

f) Establecer las normas de acción conjunta de las Fuerzas Armadas y contribuir a la definición de las normas de acción combinada de fuerzas multinacionales.

g) Por delegación del Ministro de Defensa, podrá ejercer la representación militar nacional ante las organizaciones internacionales de Seguridad y Defensa.

4. El Jefe de Estado Mayor de la Defensa coordinará a los Jefes de Estado Mayor del Ejército de Tierra, de la Armada y del Ejército del Aire, a quienes impartirá directrices para orientar la preparación de la Fuerza, con el objeto de asegurar la eficacia operativa de las Fuerzas Armadas.

Artículo 13. *El Ejército de Tierra, la Armada y el Ejército del Aire.*

1. El Ejército de Tierra, la Armada y el Ejército del Aire componen la estructura orgánica de las Fuerzas Armadas y aportan las capacidades básicas para su estructura operativa. Cada uno de ellos está compuesto por:

a) El Cuartel General, constituido por el conjunto de órganos que encuadran los medios humanos y materiales necesarios para asistir al Jefe de Estado Mayor en el ejercicio del mando sobre su respectivo Ejército.

b) La Fuerza, establecida como el conjunto de medios humanos y materiales que se agrupan y organizan con el cometido principal de prepararse para la realización de operaciones militares. En su ámbito, se llevará a cabo el adiestramiento, la preparación y la evaluación de sus unidades y se realizarán, en tiempo de paz, las misiones específicas permanentes que se le asignen.

c) El Apoyo a la Fuerza, entendido como el conjunto de órganos responsables de la dirección, gestión, administración y control de los recursos humanos, materiales y financieros, asignados a cada uno de los Ejércitos. En su ámbito se dirigirá y se controlará el mantenimiento de la Fuerza y se llevarán a cabo las actividades del apoyo logístico que posibilitan la vida y funcionamiento de las unidades, centros y organismos.

2. Los Jefes de Estado Mayor del Ejército de Tierra, de la Armada y del Ejército del Aire ejercerán, bajo la autoridad del Ministro de Defensa, el mando de su respectivo Ejército. Cuando cualquier circunstancia les impida ejercer temporalmente el cargo, les sustituirán en

sus funciones, respectivamente, con carácter accidental, el Oficial General en servicio activo más antiguo de los que le estén subordinados en su estructura orgánica.

3. En particular les corresponde a los Jefes de Estado Mayor:

a) Desarrollar la organización, de acuerdo con lo dispuesto por el Ministro de Defensa, así como instruir, adiestrar, administrar, proporcionar apoyo logístico y velar por la motivación, disciplina y bienestar de su respectivo Ejército para mantener en todo momento la máxima eficacia, de acuerdo con los recursos asignados.

b) Desarrollar y ejecutar las misiones que, en tiempo de paz, tengan asignadas con carácter permanente.

c) Garantizar la adecuada preparación de la Fuerza de su respectivo Ejército para su puesta a disposición de la estructura operativa de las Fuerzas Armadas.

d) Asesorar al Jefe de Estado Mayor de la Defensa en el empleo de las unidades de su Ejército, así como en la elaboración y formulación de los aspectos específicos de sus respectivas capacidades.

e) Velar por los intereses generales del personal militar bajo su mando, tutelando en particular el régimen de derechos y libertades derivado de la norma constitucional y de su desarrollo legal.

CAPÍTULO III

Jurisdicción militar

Artículo 14. *Naturaleza y funciones.*

Los órganos de la jurisdicción militar, integrante del Poder Judicial del Estado, basan su organización y funcionamiento en el principio de unidad jurisdiccional y administran justicia en el ámbito estrictamente castrense y, en su caso, en las materias que establezca la declaración del estado de sitio, de acuerdo con la Constitución y lo dispuesto en las leyes penales, procesales y disciplinarias militares.

TÍTULO III

Misiones de las Fuerzas Armadas y su control parlamentario

CAPÍTULO I

Misiones de la Fuerzas Armadas

Artículo 15. *Misiones.*

1. Las Fuerzas Armadas, de acuerdo con el artículo 8.1 de la Constitución, tienen atribuida la misión de garantizar la soberanía e independencia de España, defender su integridad territorial y el ordenamiento constitucional.

2. Las Fuerzas Armadas contribuyen militarmente a la seguridad y defensa de España y de sus aliados, en el marco de las organizaciones internacionales de las que España forma parte, así como al mantenimiento de la paz, la estabilidad y la ayuda humanitaria.

3. Las Fuerzas Armadas, junto con las Instituciones del Estado y las Administraciones públicas, deben preservar la seguridad y bienestar de los ciudadanos en los supuestos de grave riesgo, catástrofe, calamidad u otras necesidades públicas, conforme a lo establecido en la legislación vigente.

4. Las Fuerzas Armadas pueden, asimismo, llevar a cabo misiones de evacuación de los residentes españoles en el extranjero, cuando circunstancias de inestabilidad en un país pongan en grave riesgo su vida o sus intereses.

Artículo 16. *Tipos de operaciones.*

El cumplimiento de las misiones de las Fuerzas Armadas y el desarrollo de su contribución complementaria o subsidiaria de interés público requieren realizar diferentes tipos de operaciones, tanto en territorio nacional como en el exterior, que pueden conducir a

acciones de prevención de conflictos o disuasión, de mantenimiento de la paz, actuaciones en situaciones de crisis y, en su caso, de respuesta a la agresión. En particular, las operaciones pueden consistir en:

a) La vigilancia de los espacios marítimos, como contribución a la acción del Estado en la mar, la vigilancia del espacio aéreo y el control del espacio aéreo de soberanía nacional y aquellas otras actividades destinadas a garantizar la soberanía e independencia de España, así como a proteger la vida de su población y sus intereses.

b) La colaboración en operaciones de mantenimiento de la paz y estabilización internacional en aquellas zonas donde se vean afectadas, la reconstrucción de la seguridad y la administración, así como la rehabilitación de un país, región o zona determinada, conforme a los tratados y compromisos establecidos.

c) El apoyo a las Fuerzas y Cuerpos de Seguridad del Estado en la lucha contra el terrorismo y a las instituciones y organismos responsables de los servicios de rescate terrestre, marítimo y aéreo, en las tareas de búsqueda y salvamento.

d) La respuesta militar contra agresiones que se realicen utilizando aeronaves con fines terroristas que pongan en peligro la vida de la población y sus intereses. A estos efectos, el Gobierno designará la Autoridad nacional responsable y las Fuerzas Armadas establecerán los procedimientos operativos pertinentes.

e) La colaboración con las diferentes Administraciones públicas en los supuestos de grave riesgo, catástrofe, calamidad u otras necesidades públicas, conforme a lo establecido en la legislación vigente.

f) La participación con otros organismos nacionales e internacionales para preservar la seguridad y el bienestar de los ciudadanos españoles en el extranjero, de conformidad con los criterios de coordinación y de asignación de responsabilidades que se establezcan.

Artículo 17. *Autorización del Congreso de los Diputados.*

1. Para ordenar operaciones en el exterior que no estén directamente relacionadas con la defensa de España o del interés nacional, el Gobierno realizará una consulta previa y recabará la autorización del Congreso de los Diputados.

2. En las misiones en el exterior que, de acuerdo con compromisos internacionales, requieran una respuesta rápida o inmediata a determinadas situaciones, los trámites de consulta previa y autorización se realizarán mediante procedimientos de urgencia que permitan cumplir con dichos compromisos.

3. En los supuestos previstos en el apartado anterior, cuando por razones de máxima urgencia no fuera posible realizar la consulta previa, el Gobierno someterá al Congreso de los Diputados lo antes posible la decisión que haya adoptado para la ratificación, en su caso.

Artículo 18. *Seguimiento de las operaciones.*

El Gobierno informará periódicamente, en un plazo en ningún caso superior a un año, al Congreso de los Diputados sobre el desarrollo de las operaciones de las Fuerzas Armadas en el exterior.

CAPÍTULO II

Condiciones de las misiones en el exterior

Artículo 19. *Condiciones.*

Para que las Fuerzas Armadas puedan realizar misiones en el exterior que no estén directamente relacionadas con la defensa de España o del interés nacional, se deberán cumplir las siguientes condiciones:

a) Que se realicen por petición expresa del Gobierno del Estado en cuyo territorio se desarrollen o estén autorizadas en Resoluciones del Consejo de Seguridad de las Naciones Unidas o acordadas, en su caso, por organizaciones internacionales de las que España forme parte, particularmente la Unión Europea o la Organización del Tratado del Atlántico Norte (OTAN), en el marco de sus respectivas competencias.

b) Que cumplan con los fines defensivos, humanitarios, de estabilización o de mantenimiento y preservación de la paz, previstos y ordenados por las mencionadas organizaciones.

c) Que sean conformes con la Carta de las Naciones Unidas y que no contradigan o vulneren los principios del derecho internacional convencional que España ha incorporado a su ordenamiento, de conformidad con el artículo 96.1 de la Constitución.

TÍTULO IV

De las reglas esenciales del comportamiento de los militares

Artículo 20. *Reglas esenciales del comportamiento de los militares.*

1. Mediante ley, de acuerdo con la Constitución, se establecerán las reglas esenciales que definen el comportamiento de los militares, en especial la disciplina, la jerarquía, los límites de la obediencia, así como el ejercicio del mando militar.

2. El Gobierno, mediante Real Decreto, procederá asimismo a desarrollar estas reglas en las Reales Ordenanzas para las Fuerzas Armadas.

Artículo 21. *Régimen disciplinario.*

1. El régimen disciplinario de las Fuerzas Armadas tiene por objeto garantizar la observancia de las reglas esenciales que definen el comportamiento de los militares y del ordenamiento legal de la función militar. La potestad disciplinaria corresponde a las autoridades y mandos establecidos en la Ley Orgánica del Régimen Disciplinario de las Fuerzas Armadas, sin perjuicio de la tutela jurisdiccional establecida en el artículo 24 de la Constitución.

2. Quedan prohibidos los Tribunales de Honor en el ámbito militar.

TÍTULO V

Contribución a la Defensa

CAPÍTULO I

Preparación de recursos para contribuir a la Defensa

Artículo 22. *Disposición permanente de los recursos.*

1. El Gobierno establecerá los criterios relativos a la preparación y disponibilidad de los recursos humanos y materiales no propiamente militares para satisfacer las necesidades de la Defensa Nacional en situaciones de grave amenaza o crisis, teniendo en cuenta para su aplicación los mecanismos de cooperación y coordinación existentes entre los diferentes poderes públicos.

2. En tiempo de conflicto armado y durante la vigencia del estado de sitio, el sistema de disponibilidad permanente de recursos será coordinado por el Consejo de Defensa Nacional.

CAPÍTULO II

Guardia Civil

Artículo 23. *Guardia Civil.*

La Guardia Civil es un Instituto armado de naturaleza militar, dependiente del Ministro del Interior en el desempeño de las funciones que se le atribuyen por la Ley Orgánica 2/1986, de 13 de marzo, de Fuerzas y Cuerpos de Seguridad, y del Ministro de Defensa en el cumplimiento de las misiones de carácter militar que se le encomienden.

Artículo 24. *Misiones de carácter militar.*

El Gobierno, mediante Real Decreto, regulará las misiones de carácter militar a que se refiere el artículo anterior, aplicando las condiciones y el régimen de consulta previsto en esta Ley a las misiones que se realicen en el exterior.

Artículo 25. *Coordinación de actuaciones.*

En tiempo de conflicto bélico y durante la vigencia del estado de sitio, las actuaciones de la Guardia Civil serán coordinadas por el Consejo de Defensa Nacional, dependiendo en tales supuestos directamente del Ministro de Defensa, en los términos que determine el Presidente del Gobierno.

CAPÍTULO III

Centro Nacional de Inteligencia

Artículo 26. *Centro Nacional de Inteligencia.*

El Centro Nacional de Inteligencia contribuirá a la obtención, evaluación e interpretación de la información necesaria para prevenir y evitar riesgos o amenazas que afecten a la independencia e integridad de España, a los intereses nacionales y a la estabilidad del Estado de Derecho y sus instituciones.

CAPÍTULO IV

Cuerpo Nacional de Policía

Artículo 27. *Cuerpo Nacional de Policía.*

El Cuerpo Nacional de Policía, en los supuestos previstos en el artículo 25, será coordinado por el Consejo de Defensa Nacional, dependiendo del Ministro del Interior con el alcance que determine el Presidente del Gobierno.

CAPÍTULO V

Contribución de los recursos nacionales

Artículo 28. *Sistema de cooperación en materia de Protección Civil.*

En tiempo de conflicto bélico y durante la vigencia del estado de sitio, el Consejo de Defensa Nacional coordinará las actuaciones del sistema de cooperación en materia de Protección Civil. A estos efectos, la acción permanente de los poderes públicos tendrá en cuenta las directrices emanadas del Consejo.

Artículo 29. *Aportación de otros recursos.*

La aportación de otros recursos provenientes de la sociedad, se materializará de la siguiente forma:

a) De acuerdo con el derecho y el deber que los españoles tienen de defender a España, según lo establecido en el artículo 30 de la Constitución, la incorporación adicional de ciudadanos a la Defensa se apoyará en el principio de contribución gradual y proporcionada a la situación de amenaza que sea necesario afrontar, en la forma que establezca la ley, mediante la incorporación a las Fuerzas Armadas de los reservistas que se consideren necesarios.

b) La contribución de los recursos materiales a las diversas necesidades de la defensa se efectuará a través del órgano interministerial competente. Su composición y funciones se establecerán reglamentariamente.

Artículo 30. *Zonas de interés para la defensa.*

En las zonas del territorio nacional consideradas de interés para la defensa, en las que se encuentren constituidas o se constituyan zonas de seguridad de instalaciones, militares o civiles, declaradas de interés militar, así como en aquellas en que las exigencias de la defensa o el interés del Estado lo aconsejen, podrán limitarse los derechos sobre los bienes propiedad de nacionales y extranjeros situados en ellas, de acuerdo con lo que se determine por ley.

Artículo 31. *Cultura de Defensa.*

El Ministerio de Defensa promoverá el desarrollo de la cultura de defensa con la finalidad de que la sociedad española conozca, valore y se identifique con su historia y con el esfuerzo solidario y efectivo mediante el que las Fuerzas Armadas salvaguardan los intereses nacionales. Asimismo, el resto de los poderes públicos contribuirán al logro de este fin.

Disposición derogatoria única. *Derogación normativa.*

1. Se derogan:

a) La Ley Orgánica 6/1980, de 1 de julio, por la que se regulan los Criterios Básicos de la Defensa Nacional y la Organización Militar, modificada por la Ley Orgánica 1/1984, de 5 de enero.

b) La Ley Orgánica 13/1991, de 20 de diciembre, del Servicio Militar.

2. Igualmente, quedan derogadas cuantas disposiciones de igual o inferior rango se opongan a lo dispuesto en esta Ley Orgánica.

Disposición final primera. *Desarrollo reglamentario.*

Se faculta al Gobierno y al Ministro de Defensa, en el ámbito de sus respectivas competencias, a dictar cuantas disposiciones sean necesarias para el desarrollo y aplicación de la presente Ley Orgánica.

Disposición final segunda. *Título competencial y preceptos con carácter de Ley ordinaria.*

1. Esta Ley Orgánica se dicta en virtud de la competencia exclusiva del Estado en materia de Defensa y Fuerzas Armadas, establecida en el artículo 149.1.4.^a y en relación con lo dispuesto en el artículo 8.2 y en el artículo 97, todos ellos de la Constitución.

2. Tienen carácter de Ley ordinaria el Título III y los artículos 20.2, 22 y 24 a 31.

Disposición final tercera. *Mandato legislativo.*

El Gobierno, en el plazo de tres meses, deberá remitir al Congreso de los Diputados un proyecto de ley reguladora de los derechos fundamentales de los militares profesionales, que incluirá la creación del Observatorio de la vida militar.

§ 2

Real Decreto 96/2009, de 6 de febrero, por el que se aprueban las Reales Ordenanzas para las Fuerzas Armadas

Ministerio de Defensa
«BOE» núm. 33, de 7 de febrero de 2009
Última modificación: 6 de noviembre de 2010
Referencia: BOE-A-2009-2074

Históricamente se denominaba «ordenanzas» a un conjunto de normas que sistematizaban el régimen de los militares en sus variados aspectos. Singular importancia tuvo la promulgación de las que sirvieron de guía para la vida y funcionamiento del Ejército y la Armada durante más de dos siglos. Para la Armada, las Ordenanzas de 1748 de Fernando VI que establecían el gobierno militar, político y económico de su Armada Naval y las Ordenanzas sobre la gobernación militar y marinera de la Armada promulgadas por Carlos IV en 1793. En el Ejército, las dictadas por Carlos III en 1768 para el régimen, disciplina, subordinación y servicio de sus Ejércitos, de aplicación desde 1769 también a la Armada en lo que fuesen compatibles con las suyas propias. Los artículos de estas ordenanzas que seguían vigentes también fueron adoptados por el Ejército del Aire desde su creación.

Las ordenanzas, además de regular aspectos de muy diversa índole, plasmaban principios éticos que debían presidir el comportamiento de los militares y algunas de ellas perduraron en el tiempo como acervo común de los militares españoles y elemento esencial en la formación de su espíritu militar y manera de actuar en la vida cotidiana y en el combate. La gran mayoría, no obstante, fueron sustituidas por otro tipo de disposiciones o cayeron en desuso.

En los inicios de la etapa constituyente, y en lógica adaptación al cambio político y social que se estaba produciendo en España, se puso en marcha el proceso de revisión de las antiguas ordenanzas, que culminó con la promulgación de la Ley 85/1978, de 28 de diciembre, de Reales Ordenanzas para las Fuerzas Armadas.

Su primer objetivo fue acomodarse a la Constitución y al marco democrático de un Estado de derecho, con la forma de Monarquía parlamentaria, que asegura el imperio de la ley como expresión de la voluntad popular.

Constituyeron un hito fundamental en el proceso de reforma de las Fuerzas Armadas para, sin perder los valores tradicionales que les son intrínsecos, adaptarse a la nueva realidad de la sociedad española y a su integración en el marco internacional de referencia, siendo de aplicación general al conjunto de los Ejércitos.

Posteriormente la configuración del régimen de carrera profesional de los militares fue sustituida, aun sin derogación expresa, por la Ley 17/1989, de 19 de julio, reguladora del régimen del personal militar profesional y por la Ley 17/1999, de 18 de mayo, de régimen del personal de las Fuerzas Armadas. Por fin la Ley 39/2007, de 19 de noviembre, de la carrera militar ha procedido a derogar los artículos afectados.

En esta última ley, recogiendo el mandato del artículo 20 de la Ley Orgánica 5/2005, de 17 de noviembre, de la Defensa Nacional, se han establecido las reglas esenciales que definen el comportamiento de los militares, que deben ser desarrolladas mediante real decreto en unas nuevas Reales Ordenanzas para las Fuerzas Armadas.

Por lo que respecta al ejercicio de los derechos fundamentales y libertades públicas, la Ley 85/1978, de 28 de diciembre, supuso un importante avance al referirse a los derechos civiles y políticos reconocidos en la Constitución sin otras limitaciones que las legalmente establecidas. Éstas fueron recogidas en la propia Constitución y en las leyes orgánicas posteriores, las cuales han tenido muy presente principios de las Reales Ordenanzas como son las características de las Fuerzas Armadas de disciplina, jerarquía y unidad y el deber de neutralidad política.

Esos principios siguen vigentes con rango de ley, bien en las reglas esenciales de comportamiento, definidas en la Ley de la carrera militar, o en los artículos de la Ley 85/1978, que se mantienen en vigor, sin perjuicio de su futura actualización que deberá ser abordada, tal como se señala en el preámbulo de la citada Ley de la carrera militar, en una ley con rango de orgánica según exigencia constitucional.

A su vez, otros aspectos básicos de la Defensa Nacional como son las misiones de las Fuerzas Armadas, sus órganos superiores o el papel del Gobierno en la determinación de la política de defensa y en la dirección de la Administración Militar, han quedado regulados en otras normas, entre las que destaca la Ley Orgánica de la Defensa Nacional. Igualmente, las reglas relativas al uso de la Bandera de España, se encuentran recogidas en la Ley 39/1981, de 28 de octubre.

En consecuencia, las presentes Reales Ordenanzas para las Fuerzas Armadas, de acuerdo con lo previsto en la Ley Orgánica de la Defensa Nacional y en la Ley de la carrera militar, conforman un código deontológico, compendio de los principios éticos y reglas de comportamiento del militar español.

En el título preliminar, además de concretar el ámbito de aplicación, se hace referencia al deber fundamental del militar en la defensa de España, a su actuación como servidor público, al juramento o promesa ante la Bandera, al respeto a los símbolos de la Patria y a las características indispensables en las Fuerzas Armadas de disciplina, jerarquía y unidad. También se ha querido destacar desde el inicio de las Reales Ordenanzas el respeto a la dignidad de la persona y a sus derechos inviolables, así como la importancia del principio de igualdad de género.

A continuación del título preliminar se incluyen los referidos al militar, a la disciplina y a la acción de mando como títulos I, II y III respectivamente. En todos ellos se establecen reglas de comportamiento de aplicación general sin distinciones por categorías y empleos militares ni por el ejercicio de cargos o destinos concretos. Este criterio se pone claramente de manifiesto en la generalización para todo militar de preceptos anteriormente dedicados al oficial y al cabo, al representar una síntesis del espíritu militar y la forma de entender y ejercer el mando en las Fuerzas Armadas españolas.

De igual forma se mantienen, por su tradición, artículos de la Ley 85/1978, que procedían de las ordenanzas de Carlos III. Junto a ellos figuran conceptos y principios que son especialmente asumidos por la sociedad española y que han sido recogidos en la Ley 7/2007, de 12 de abril, del Estatuto Básico del Empleado Público.

Respecto a la función operativa el título IV, denominado «de las operaciones», se divide en diferentes capítulos para referirse a las distintas misiones de las Fuerzas Armadas. A la hora de establecer las pautas de comportamiento del militar, se han considerado cada una de esas misiones y los factores que influyen en su normal cumplimiento y, en consecuencia, se describe la respuesta que cada una de ellas requiere.

El título se cierra con un capítulo fundamental referido a la ética en las operaciones, que complementa la regla esencial, definida en la Ley de la carrera militar, en la que se destaca la importancia de hacer un uso gradual y proporcionado de la fuerza de acuerdo con las reglas de enfrentamiento que estén establecidas para las operaciones en las que se participe. Todo ello de acuerdo con los convenios internacionales ratificados por España y los principios del Derecho Internacional Humanitario.

Las Reales Ordenanzas finalizan con el título V, que recoge en capítulos diferenciados las funciones técnicas, logísticas y administrativas, imprescindibles para asegurar la

capacidad operativa de las Fuerzas Armadas y contribuir al bienestar del personal, y la función docente, básica en la preparación profesional de los militares.

Es necesario señalar que a lo largo del articulado de las Reales Ordenanzas se emplea el término «unidad» con carácter genérico debiendo entenderse que puede hacer referencia tanto a una unidad militar o buque y, en su caso, centro u organismo, como a una base, acuartelamiento o establecimiento.

La disposición sobre derogaciones y vigencias es necesariamente compleja. Es preciso derogar, por un lado, artículos de las Reales Ordenanzas para las Fuerzas Armadas vigentes con rango de real decreto, según lo previsto en la disposición transitoria duodécima de la Ley de la carrera militar y, por otro, artículos de las Reales Ordenanzas del Ejército de Tierra, de la Armada y del Ejército del Aire en los aspectos que son tratados en estas nuevas Reales Ordenanzas o ya lo han sido en otras disposiciones con rango de real decreto o superior.

Las demás normas contenidas en las reales ordenanzas particulares, denominación que deja de utilizarse, quedarán temporalmente en vigor con rango de real decreto u orden del Ministro de Defensa, hasta que se proceda a su nueva regulación.

Por lo que respecta a la Guardia Civil, dada su naturaleza militar y la condición militar de sus miembros, se señala en el artículo 2 que en su normativa específica se recogerá lo que disponen las Reales Ordenanzas para las Fuerzas Armadas en aquello que les sea aplicable.

Este real decreto viene, en definitiva, a cumplimentar lo dispuesto en el artículo 20.2 de la Ley Orgánica 5/2005, de 17 de noviembre, de la Defensa Nacional, y en el artículo 4.3 de la Ley 39/2007, de 19 de noviembre, de la carrera militar.

En su virtud, a propuesta de la Ministra de Defensa, de acuerdo con el Consejo de Estado y previa deliberación del Consejo de Ministros en su reunión del día 6 de febrero de 2009,

DISPONGO:

Artículo único. *Aprobación de las Reales Ordenanzas para las Fuerzas Armadas.*

Se aprueban las Reales Ordenanzas para las Fuerzas Armadas, cuyo texto se inserta a continuación.

Disposición adicional única. *Limitaciones a la aplicación de las Reales Ordenanzas para las Fuerzas Armadas a los miembros de la Guardia Civil.*

Sin perjuicio de lo que dispone el artículo 2.2 de las Reales Ordenanzas para las Fuerzas Armadas que se aprueban en este real decreto, los capítulos I, II, III y V del título IV de estas reales ordenanzas sólo serán de aplicación a los miembros de la Guardia Civil en tiempo de conflicto bélico, durante la vigencia del estado de sitio, en cumplimiento de misiones de carácter militar o cuando se integren en unidades militares.

Disposición derogatoria única. *Derogaciones y vigencias.*

1. Quedan derogados los artículos 1 al 4, 6, 10, 14 al 19, 25, 27, 30 al 33, 35 al 48, 51 al 58, 65 al 78, 80 al 83, 85, 86, 88 al 167 y 191 de la Ley 85/1978, de 28 de diciembre, de Reales Ordenanzas para las Fuerzas Armadas, que tienen rango de real decreto según lo previsto en la disposición transitoria duodécima de la Ley 39/2007, de 19 de noviembre, de la carrera militar.

2. Quedan derogados:

a) Los artículos 1 al 4, 6, 11 al 13, 22, 23, 74, 268 al 278, 320 al 325 y 435 al 441 de las Reales Ordenanzas del Ejército de Tierra aprobadas por Real Decreto 2945/1983, de 9 de noviembre.

b) Los artículos 1 al 22, 26 al 79, 138 al 146, 443 al 453 y 614 al 620 de las Reales Ordenanzas de la Armada aprobadas por Real Decreto 1024/1984, de 23 de mayo.

c) Los artículos 1 al 5, 12 al 23, 307 al 317, 359 al 364, y 473 al 479 de las Reales Ordenanzas del Ejército del Aire aprobadas por Real Decreto 494/1984, de 22 de febrero.

3. Asimismo quedan derogadas todas las disposiciones de igual o inferior rango en lo que contradigan o se opongan a lo preceptuado en este real decreto.

4. Continuarán vigentes con el rango que se cita para cada uno de ellos, los siguientes artículos:

a) Con rango de real decreto los artículos 59 a 64 y el 189, de la Ley 85/1978, de 28 de diciembre, de Reales Ordenanzas para las Fuerzas Armadas, según lo previsto en la ya citada disposición transitoria duodécima de la Ley de la carrera militar.

b) Mantienen el rango de real decreto los artículos:

1.º Del 234 al 267 y del 326 al 414 de las Reales Ordenanzas del Ejército de Tierra.

2.º Del 418 al 442 y del 501 al 586 de las Reales Ordenanzas de la Armada.

3.º Del 289 al 306 y del 365 al 452 de las Reales Ordenanzas del Ejército del Aire.

c) Tendrán el rango de orden ministerial:

1.º Los artículos 5, 7 al 10, 14 al 21, 24 al 73, 75 al 233, 279 al 319 y 415 al 434 de las Reales Ordenanzas del Ejército de Tierra.

2.º Los artículos 23 al 25, 80 al 137, 147 al 417, 454 al 500, 587 al 613 y 621 al 644 de las Reales Ordenanzas de la Armada.

3.º Los artículos 6 al 11, 24 al 288, 318 al 358 y 453 al 472 de las Reales Ordenanzas del Ejército del Aire.

Disposición final primera. *Título competencial.*

Este real decreto se dicta al amparo de lo dispuesto en el artículo 149.1.4.^a de la Constitución, que atribuye al Estado la competencia exclusiva sobre Defensa y Fuerzas Armadas.

Disposición final segunda. *Desarrollo normativo.*

El Ministro de Defensa aprobará las normas necesarias para la actualización de los artículos a los que se refiere la disposición derogatoria única.4.c).

Disposición final tercera. *Entrada en vigor.*

El presente real decreto entrará en vigor el día siguiente al de su publicación en el «Boletín Oficial del Estado».

REALES ORDENANZAS PARA LAS FUERZAS ARMADAS

TÍTULO PRELIMINAR

Disposiciones generales

Artículo 1. *Objeto.*

Las Reales Ordenanzas para las Fuerzas Armadas, que constituyen el código de conducta de los militares, definen los principios éticos y las reglas de comportamiento de acuerdo con la Constitución y el resto del ordenamiento jurídico. Deben servir de guía a todos los militares para fomentar y exigir el exacto cumplimiento del deber, inspirado en el amor a España, y en el honor, disciplina y valor.

Artículo 2. *Ámbito de aplicación.*

1. Estas Reales Ordenanzas son de aplicación a todos los militares profesionales de las Fuerzas Armadas, salvo que estén en situaciones administrativas en las que tengan suspendida su condición militar. También serán de aplicación a los alumnos de la enseñanza militar de formación.

Asimismo son de aplicación, cuando se encuentren incorporados a las Fuerzas Armadas, a los aspirantes a reservista y a los reservistas.

2. Dada su naturaleza militar y la condición militar de sus miembros, estas Reales Ordenanzas serán de aplicación a todos los miembros de la Guardia Civil, excepto cuando contradigan o se opongan a lo previsto en su legislación específica.

Artículo 3. *Primer deber del militar.*

La disposición permanente para defender a España, incluso con la entrega de la vida cuando fuera necesario, constituye el primer y más fundamental deber del militar, que ha de tener su diaria expresión en el más exacto cumplimiento de los preceptos contenidos en la Constitución, en la Ley Orgánica 5/2005, de 17 de noviembre, de la Defensa Nacional, en la Ley 39/2007, de 19 de noviembre, de la carrera militar y en estas Reales Ordenanzas.

Artículo 4. *Deberes de carácter general.*

El militar guardará y hará guardar la Constitución como norma fundamental del Estado y cumplirá las obligaciones derivadas de las misiones de las Fuerzas Armadas, de su condición militar y de su sujeción a las leyes penales y disciplinarias militares.

Artículo 5. *Actuación del militar como servidor público.*

Deberá actuar con arreglo a los principios de objetividad, integridad, neutralidad, responsabilidad, imparcialidad, confidencialidad, dedicación al servicio, transparencia, ejemplaridad, austeridad, accesibilidad, eficacia, honradez y promoción del entorno cultural y medioambiental.

Artículo 6. *Símbolos de la Patria.*

Todo militar tiene el deber de prestar ante la Bandera juramento o promesa de defender a España. Mostrará el máximo respeto a la Bandera y Escudo de España y al Himno Nacional como símbolos de la Patria transmitidos por la historia.

Artículo 7. *Características del comportamiento del militar.*

Ajustará su comportamiento a las características de las Fuerzas Armadas de disciplina, jerarquía y unidad, indispensables para conseguir la máxima eficacia en su acción.

Artículo 8. *Disciplina.*

La disciplina, factor de cohesión que obliga a mandar con responsabilidad y a obedecer lo mandado, será practicada y exigida en las Fuerzas Armadas como norma de actuación. Tiene su expresión colectiva en el acatamiento a la Constitución y su manifestación individual en el cumplimiento de las órdenes recibidas.

Artículo 9. *Jerarquía.*

El militar desempeñará sus cometidos con estricto respeto al orden jerárquico militar en la estructura orgánica y operativa de las Fuerzas Armadas, que define la situación relativa entre sus miembros en cuanto concierne a mando, subordinación y responsabilidad. Los que ocupan los diversos niveles de la jerarquía están investidos de autoridad en razón de su cargo, destino o servicio y asumirán plenamente la consiguiente responsabilidad. La autoridad implica el derecho y el deber de tomar decisiones, dar órdenes y hacerlas cumplir, fortalecer la moral, motivar a los subordinados, mantener la disciplina y administrar los medios asignados.

Artículo 10. *Unidad de las Fuerzas Armadas.*

Se comportará en todo momento con lealtad y compañerismo, como expresión de la voluntad de asumir solidariamente con los demás miembros de las Fuerzas Armadas el cumplimiento de sus misiones, contribuyendo de esta forma a la unidad de las mismas.

Artículo 11. *Dignidad de la persona.*

Ajustará su conducta al respeto de las personas, al bien común y al derecho internacional aplicable en conflictos armados. La dignidad y los derechos inviolables de la persona son valores que tiene obligación de respetar y derecho a exigir. En ningún caso los militares estarán sometidos, ni someterán a otros, a medidas que supongan menoscabo de la dignidad personal o limitación indebida de sus derechos.

Artículo 12. *Derechos fundamentales y libertades públicas.*

En su actuación el militar respetará y hará respetar los derechos fundamentales y libertades públicas reconocidos en la Constitución, sin perjuicio de que en su ejercicio deba atenerse a las limitaciones legalmente establecidas en función de su condición militar.

Artículo 13. *Igualdad de género.*

Velará por la aplicación de los criterios y normas relativos a la igualdad efectiva de mujeres y hombres y a la prevención de la violencia de género.

TÍTULO I

Del militar

CAPÍTULO I

Principios básicos

Artículo 14. *Espíritu militar.*

El militar cuyo propio honor y espíritu no le estimulen a obrar siempre bien, vale muy poco para el servicio; el llegar tarde a su obligación, aunque sea de minutos; el excusarse con males imaginarios o supuestos de las fatigas que le corresponden; el contentarse regularmente con hacer lo preciso de su deber, sin que su propia voluntad adelante cosa alguna, y el hablar pocas veces de la profesión militar, son pruebas de gran desidia e ineptitud para la carrera de las armas.

Artículo 15. *Primacía de los principios éticos.*

Dará primacía a los principios éticos que responden a una exigencia de la que hará norma de vida. De esta forma contribuirá a la fortaleza de las Fuerzas Armadas, garantía de paz y seguridad.

Artículo 16. *Cumplimiento del deber.*

Cumplirá con exactitud sus deberes y obligaciones impulsado por el sentimiento del honor inspirado en estas Reales Ordenanzas.

Artículo 17. *Virtudes fundamentales.*

Tendrá presente que la disciplina, valor, prontitud en la obediencia y exactitud en el servicio son virtudes a las que nunca ha de faltar.

Artículo 18. *Justicia en las Fuerzas Armadas.*

Propiciará, con su actuación, que la justicia impere en las Fuerzas Armadas de tal modo que nadie tenga nada que esperar del favor ni temer de la arbitrariedad.

Artículo 19. *Dedicación del militar.*

Ejercerá su profesión con dedicación y espíritu de sacrificio, subordinando la honrada ambición profesional a la íntima satisfacción del deber cumplido. Deberá tener amor al servicio y constante deseo de ser empleado en las ocasiones de mayor riesgo y fatiga.

Artículo 20. *Disponibilidad para el servicio.*

Estará en disponibilidad permanente para el servicio, que se materializará de forma adecuada al destino que se ocupe y a las circunstancias de la situación, y realizará cualquier tarea o servicio con la máxima diligencia y puntualidad, tanto en operaciones como para garantizar el funcionamiento de las unidades.

Artículo 21. *Tradicón militar en los Ejércitos.*

Los miembros de las Fuerzas Armadas se sentirán herederos y depositarios de la tradición militar española. El homenaje a los héroes que la forjaron y a todos los que entregaron su vida por España es un deber de gratitud y un motivo de estímulo para la continuación de su obra.

Artículo 22. *Prestigio de las Fuerzas Armadas.*

El militar velará por el prestigio de las Fuerzas Armadas y por el suyo propio en cuanto miembro de ellas. Se esforzará en que con su aportación personal su unidad, de la que se sentirá orgulloso, mantenga los mayores niveles de preparación, eficacia, eficiencia y cohesión, con objeto de que merezca ser designada para las más importantes y arriesgadas misiones.

Artículo 23. *Historial y tradiciones.*

Conservará y transmitirá el historial, tradiciones y símbolos de su unidad, para perpetuar su recuerdo, contribuir a fomentar el espíritu de unidad y reforzar las virtudes militares de sus componentes.

CAPÍTULO II

Normas de actuación

Artículo 24. *Funciones del militar.*

El militar ejercerá funciones operativas, técnicas, logísticas y administrativas en el desempeño de sus cometidos para la preparación y empleo de las unidades militares en cumplimiento de las misiones encomendadas. Estas funciones se desarrollarán por medio de acciones directivas, que incluyen las de mando, y acciones de gestión y ejecutivas. También podrá actuar en apoyo al mando y ejercer funciones docentes.

Artículo 25. *Formación.*

Mantendrá una sólida formación moral, intelectual, humanística y técnica, un elevado conocimiento de su profesión y una adecuada preparación física, que le capaciten para contribuir a la eficacia de las Fuerzas Armadas y faciliten su adaptación a la evolución propia de la sociedad y del entorno internacional, así como a la innovación en medios y procedimientos.

Artículo 26. *Competencia profesional.*

Se preparará para alcanzar el más alto nivel de competencia profesional, especialmente en los ámbitos operativo, técnico y de gestión de recursos, y para desarrollar su capacidad de adaptarse a diferentes misiones y escenarios.

Artículo 27. *Acción conjunta.*

Será consciente de la importancia de la acción conjunta de las Fuerzas Armadas, entidad única e integradora de las formas de acción específicas de cada uno de sus componentes.

Artículo 28. *Conducto reglamentario.*

Para asuntos del servicio se relacionará con superiores y subordinados por conducto regular según la estructura jerárquica de las Fuerzas Armadas, que será el conducto reglamentario, salvo en los casos que esté establecido uno específico para dirigirse al órgano competente para resolver.

Artículo 29. *Acatamiento y transmisión de la decisión.*

Antes de que su jefe haya tomado una decisión, podrá proponerle cuantas sugerencias estime adecuadas; pero una vez adoptada, la aceptará y defenderá como si fuera propia, desarrollándola y transmitiéndola con fidelidad, claridad y oportunidad para lograr su correcta ejecución.

Artículo 30. *Relaciones con autoridades civiles.*

Pondrá de manifiesto el respeto y cortesía militar en sus relaciones con las autoridades del Gobierno de la Nación, de las Comunidades Autónomas y de los poderes legislativos y judicial, así como con las demás autoridades de las Administraciones Públicas.

Artículo 31. *En el ámbito internacional.*

Cuando se integre temporalmente en ejércitos y órganos de defensa de otros países o en organizaciones internacionales, le será de aplicación lo dispuesto en estas Reales Ordenanzas, sin perjuicio de las peculiaridades previstas en los tratados, convenios y demás acuerdos internacionales suscritos por España. Observará en su trato con los miembros de los ejércitos de otras naciones las mismas reglas de comportamiento que rigen en las Fuerzas Armadas españolas.

Artículo 32. *Relaciones con la población civil.*

Fomentará la relación con la población civil y será cortés y deferente en su trato con ella, en particular con la que más directamente pueda verse afectada por sus actividades, evitando toda molestia innecesaria.

Artículo 33. *Discreción en asuntos del servicio.*

Guardará discreción sobre los asuntos relativos al servicio. Observará las disposiciones y medidas vigentes sobre materias clasificadas y protección de datos de carácter personal, así como las relacionadas con el acceso a lugares restringidos.

Artículo 34. *Informes sobre asuntos del servicio.*

Al informar sobre asuntos del servicio lo hará de forma objetiva, clara y concisa, sin ocultar ni desvirtuar nada de cuanto supiera.

Artículo 35. *No influencia en resolución de trámites.*

No influirá en la agilización o resolución de los trámites o procedimientos sin justa causa y, en ningún caso, cuando suponga un menoscabo de los intereses de terceros.

Artículo 36. *Informes personales y evaluaciones.*

Obrará con la mayor reflexión, justicia y equidad en la elaboración de los informes personales, así como en los procesos de evaluación en los que participe, consciente de la gran trascendencia que tienen, tanto para los interesados como para el conjunto de la organización.

Artículo 37. *Novedades o irregularidades.*

Si observara alguna novedad o tuviera noticia de cualquier irregularidad que pudiera afectar al buen funcionamiento de su unidad, intentará remediarlo y lo pondrá en

conocimiento de sus superiores mediante parte verbal o escrito, según la urgencia e importancia del hecho.

Artículo 38. *Quejas y reclamaciones.*

Si tuviera alguna queja o reclamación sobre asuntos del servicio que pudieran afectar o perjudicar sus intereses, lo pondrá en conocimiento de sus superiores, haciéndolo de buen modo y por el conducto reglamentario. Todo ello sin perjuicio de ejercitar los derechos o acciones que legalmente le correspondan.

Artículo 39. *Conciliación de la vida profesional, personal y familiar.*

Será consciente de la importancia que tiene para su unidad y para quienes forman parte de ella, la aplicación de las normas sobre conciliación de la vida profesional, personal y familiar. Facilitará esa conciliación en todo aquello que sea de su competencia, teniendo en cuenta las necesidades del servicio.

Artículo 40. *Cuidado de la salud.*

Prestará especial atención y cuidado a todos los aspectos que afecten a la salud y a la prevención de conductas que atenten contra ella. Considerará la educación física y las prácticas deportivas como elementos básicos en el mantenimiento de las condiciones psicofísicas necesarias para el ejercicio profesional y que, además, favorecen la solidaridad y la integración.

Artículo 41. *Reconocimiento al militar retirado.*

Tratará al militar retirado con el respeto y consideración que merecen su dedicación y servicios prestados, guardando las muestras de compañerismo y cortesía pertinentes.

Artículo 42. *Manejo y uso de las armas.*

Pondrá máxima atención en todo lo concerniente al manejo de las armas, especialmente en la aplicación de las normas de seguridad, consciente de su gran importancia. Para hacer uso de ellas, se atenderá estrictamente a la normativa vigente, órdenes recibidas y reglas de enfrentamiento.

Artículo 43. *Conservación del material.*

Cuidará y conservará en perfectas condiciones de uso las instalaciones, material, equipo y armamento que tenga a su cargo de acuerdo con la normativa aplicable. Asegurará el aprovechamiento de los recursos puestos a disposición de las Fuerzas Armadas y vigilará el cumplimiento de las medidas de seguridad y medioambientales pertinentes.

TÍTULO II

De la disciplina

Artículo 44. *De la disciplina.*

La disciplina, en cuanto conjunto de reglas para mantener el orden y la subordinación entre los miembros de las Fuerzas Armadas, es virtud fundamental del militar que obliga a todos por igual. La adhesión racional del militar a sus reglas garantiza la rectitud de conducta individual y colectiva y asegura el cumplimiento riguroso del deber. Es deber y responsabilidad del militar practicar, exigir y fortalecer la disciplina.

Artículo 45. *Cumplimiento de órdenes.*

Obedecerá las órdenes, que son los mandatos relativos al servicio que un militar da a un subordinado, en forma adecuada y dentro de las atribuciones que le correspondan, para que lleve a cabo u omita una actuación concreta. También deberá atender los requerimientos que

reciba de un militar de empleo superior referentes a las disposiciones y normas generales de orden y comportamiento.

Artículo 46. *Instrucciones y órdenes de autoridades.*

Cumplirá igualmente las instrucciones y órdenes de autoridades y superiores civiles de los que dependa jerárquicamente en las organizaciones nacionales o internacionales en las que preste servicio.

Artículo 47. *Responsabilidad en la obediencia.*

En el cumplimiento de las órdenes debe esforzarse en ser fiel a los propósitos del mando, con responsabilidad y espíritu de iniciativa. Ante lo imprevisto, tomará una decisión coherente con aquellos propósitos y con la unidad de doctrina.

Artículo 48. *Límites de la obediencia.*

Si las órdenes entrañan la ejecución de actos constitutivos de delito, en particular contra la Constitución y contra las personas y bienes protegidos en caso de conflicto armado, el militar no estará obligado a obedecerlas. En todo caso asumirá la grave responsabilidad de su acción u omisión.

Artículo 49. *Objeción sobre órdenes recibidas.*

En el supuesto de que considere su deber presentar alguna objeción a la orden recibida, la formulará ante quien se la hubiera dado. Si su incumplimiento perjudicase a la misión encomendada, se reservará la objeción hasta haberla cumplido.

Artículo 50. *Actitud ante el personal de servicio.*

Todo militar, cualquiera que sea su empleo, atenderá las indicaciones o instrucciones de otro que, aun siendo de empleo inferior al suyo, se encuentre de servicio y actúe en virtud de órdenes o consignas que esté encargado de hacer cumplir.

Artículo 51. *Forma de corregir.*

Cuando aprecie una falta la corregirá y, si procede, impondrá la sanción que corresponda o informará de ella a quien tenga la potestad sancionadora. En presencia de un superior no deberá corregir las faltas o defectos que observe cuando corresponda a aquél hacerlo. En beneficio de la disciplina tampoco corregirá ni llamará la atención a nadie ante otros de inferior empleo, excepto en los casos en que la falta se haya cometido en presencia de éstos o que, de no hacerlo, se origine perjuicio para el servicio.

Artículo 52. *Signos externos de disciplina, cortesía militar y policía.*

Pondrá gran cuidado en observar y exigir los signos externos de disciplina, cortesía militar y policía, muestras de su formación militar. Se esforzará en poner de manifiesto la atención y respeto a otras personas, sean militares o civiles, en destacar por la corrección y energía en el saludo y por vestir el uniforme con orgullo y propiedad. Tendrá presente que el saludo militar constituye expresión de respeto mutuo, disciplina y unión entre todos los miembros de las Fuerzas Armadas.

TÍTULO III

De la acción de mando

CAPÍTULO I

Ejercicio del mando

Artículo 53. *Estilo de mando.*

El militar que ejerza mando se hará querer y respetar por sus subordinados; no les disimulará jamás las faltas de subordinación; les infundirá amor al servicio y exactitud en el desempeño de sus obligaciones; será firme en el mando, graciable en lo que pueda y comedido en su actitud y palabras aun cuando amoneste o sancione.

Artículo 54. *Liderazgo.*

Reafirmará su liderazgo procurando conseguir el apoyo y cooperación de sus subordinados por el prestigio adquirido con su ejemplo, preparación y capacidad de decisión.

Artículo 55. *Responsabilidad en el ejercicio del mando.*

El sentido de la responsabilidad es indispensable para el buen ejercicio del mando y por él se hará acreedor a la confianza de sus superiores y subordinados.

La responsabilidad en el ejercicio del mando militar no es renunciable ni puede ser compartida. Los que ejerzan mando tratarán de inculcar una disciplina basada en el convencimiento. Todo mando tiene el deber de exigir obediencia a sus subordinados y el derecho a que se respete su autoridad, pero no podrá ordenar actos contrarios a las leyes o que constituyan delito.

Artículo 56. *Responsabilidades penales graves en relación con los delitos contra el Derecho Internacional Humanitario.*

Será consciente de la grave responsabilidad que le corresponde y asume para evitar la comisión, por las fuerzas sometidas a su mando o control efectivo, de los delitos de genocidio, lesa humanidad y contra las personas y bienes protegidos en caso de conflicto armado.

Artículo 57. *Aprecio de la vida de sus subordinados.*

Considerará la vida de sus subordinados como valor inestimable y no los expondrá a mayores peligros que los exigidos por el cumplimiento de la misión. Será su preocupación constante velar por la protección y seguridad del personal a sus órdenes.

Artículo 58. *Capacidad para el combate.*

El mando será consciente de que la capacidad para el combate depende en gran medida de la moral de victoria, de la motivación y de la eficacia de la instrucción y adiestramiento.

Artículo 59. *Unidad de acción.*

Con la finalidad de asegurar la unidad de acción y la máxima eficacia operativa, mantendrá permanente contacto con los mandos que le estén subordinados y estudiará con atención las propuestas que éstos le presenten.

Artículo 60. *Capacidad de decisión, iniciativa y creatividad.*

La condición esencial del que ejerce mando es su capacidad para decidir. Actuará con iniciativa y la fomentará entre sus subordinados. Para adoptar sus decisiones aplicará la normativa vigente y actuará con creatividad y capacidad de juicio sin coartar la intuición y la imaginación.

Artículo 61. *Ejercicio de la autoridad.*

Ejercerá su autoridad con firmeza, justicia y equidad, evitando toda arbitrariedad y promoviendo un ambiente de responsabilidad, íntima satisfacción y mutuo respeto y lealtad. Mantendrá sus órdenes con determinación, pero no se empeñará en ellas si la evolución de los acontecimientos aconseja variarlas.

Artículo 62. *Toma de decisiones.*

En el ejercicio de su autoridad será prudente en la toma de decisiones, fruto del análisis de la situación y la valoración de la información disponible, y las expresará en órdenes concretas, cuya ejecución debe dirigir, coordinar y controlar, sin que la insuficiencia de información, ni ninguna otra razón, pueda disculparle de permanecer inactivo en situaciones que requieran su intervención.

Artículo 63. *Razonamiento de las órdenes.*

Razonará en lo posible sus órdenes para facilitar su comprensión y la colaboración consciente y activa de sus subordinados; con ello conseguirá que su acatamiento se fundamente en la lealtad y confianza que deben existir entre todos los miembros de las Fuerzas Armadas.

Artículo 64. *Transmisión de órdenes.*

Normalmente dará las órdenes a través de sus inmediatos subordinados y cuando lo haga directamente a quien deba ejecutarlas, les informará de ello. Respalda las órdenes que den sus subordinados, siempre que no perjudiquen a la misión encomendada o que entrañen injusticia, en cuyo caso las corregirá.

Artículo 65. *Administración de recursos.*

Administrará los recursos puestos bajo su responsabilidad para obtener el máximo rendimiento de ellos, de acuerdo con los principios de economía y eficiencia en su utilización y eficacia en el cumplimiento de los objetivos fijados.

CAPÍTULO II

Relación con los subordinados

Artículo 66. *Conocimiento de la organización por los subordinados.*

El militar que ejerza mando será responsable de que sus subordinados, desde el momento de su incorporación, conozcan la organización y funcionamiento de su unidad, así como su dependencia jerárquica, atribuciones, deberes y responsabilidades dentro de ella.

Artículo 67. *Respeto a las funciones y cometidos de los subordinados.*

Velará para que todos sus subordinados ejerzan las funciones y desempeñen los cometidos que les correspondan por razón de cargo, destino o servicio, sin atribuirse ni invadir las competencias ajenas, contribuyendo así a la eficacia del conjunto.

Artículo 68. *Aptitudes profesionales de los subordinados.*

Prestará atención a las aptitudes y trayectoria profesional de sus subordinados de manera que éstas se correspondan con las tareas que tengan encomendadas y elevará, en su caso, las propuestas convenientes para mejorar su rendimiento, conjugando sus aspiraciones profesionales con la eficacia de su unidad.

Artículo 69. *Conocimiento de los subordinados y sus intereses.*

Mantendrá con sus subordinados un contacto directo, en especial con sus inmediatos colaboradores, que le permita conocer sus aptitudes, aspiraciones e historial militar, atender sus inquietudes y necesidades, así como velar por sus intereses profesionales y personales.

Todo ello le capacitará para asignarles los puestos y tareas más adecuados y calificarlos con justicia.

Artículo 70. *Motivación de los subordinados.*

Utilizará todos los medios a su alcance, principalmente la persuasión y el ejemplo, para motivar a sus subordinados en el ejercicio profesional.

Artículo 71. *Tramitación de peticiones.*

Recibirá y resolverá o tramitará, con el informe que proceda, las peticiones, recursos, reclamaciones o quejas formulados por un subordinado en el ejercicio de sus derechos.

Artículo 72. *Espíritu de equipo.*

Fomentará el espíritu de equipo para aumentar la cohesión de su unidad y la convergencia de esfuerzos con el fin de alcanzar el máximo rendimiento individual y de conjunto.

Artículo 73. *Convivencia en su unidad.*

Velará por la convivencia entre todos sus subordinados sin discriminación alguna por razón de nacimiento, origen racial o étnico, género, orientación sexual, religión o convicciones, opinión o cualquier otra condición o circunstancia personal o social, fomentando el compañerismo y la integración intercultural.

Artículo 74. *Información a sus subordinados.*

Informará a sus subordinados del desarrollo de las actividades, ejercicios y operaciones en curso, así como de los planes y proyectos que les puedan afectar, en la medida que las circunstancias lo permitan.

Artículo 75. *Reconocimiento de méritos.*

Reconocerá y premiará a los subordinados que se hayan hecho acreedores a ello en justa proporción a sus méritos, por sí o elevando las propuestas que correspondan. Su reconocimiento público representa una satisfacción para el que lo recibe, un estímulo para la unidad de la que forma parte y un ejemplo para todos.

Artículo 76. *Seguridad en el trabajo.*

Será responsabilidad y preocupación constante de todo el que ejerce mando velar por la seguridad y prevención de riesgos en el ejercicio profesional del personal a sus órdenes, las condiciones sanitarias de las instalaciones y de la alimentación, y el cumplimiento de la normativa general adaptada a las peculiaridades propias de sus funciones.

Artículo 77. *Actividades culturales, deportivas y recreativas.*

Fomentará las actividades culturales y deportivas y facilitará las recreativas del personal a sus órdenes y, siempre que sea posible, las integrará en el entorno civil en el que la unidad se desenvuelva.

CAPÍTULO III

Del mando de unidad

Artículo 78. *Del mando de unidad.*

El militar que se encuentre al mando de una unidad, dentro de la estructura orgánica de las Fuerzas Armadas, será el máximo responsable de su buen funcionamiento, de su preparación, de posibilitar su puesta a disposición de la estructura operativa y del exacto cumplimiento de las órdenes recibidas, de acuerdo con las correspondientes normas de organización. Se preocupará de mantener y potenciar la disciplina, moral, motivación,

seguridad, formación militar y condiciones físicas de sus subordinados y de que conozcan, cumplan y hagan cumplir a su nivel las obligaciones que impone el servicio.

Artículo 79. *Del comandante o jefe de unidad, buque o aeronave.*

El militar al mando de organización operativa, buque o aeronave tendrá la denominación de comandante o jefe y será expresamente designado para ejercer ese mando. Su objetivo será el exacto cumplimiento de la misión que se le haya confiado de acuerdo con las órdenes recibidas, para lo que pondrá en juego todos los recursos a su alcance. Será permanente ejemplo ante sus subordinados, destacando por su competencia, liderazgo y profesionalidad.

CAPÍTULO IV

Del apoyo al mando

Artículo 80. *Cualidades en el apoyo al mando.*

El militar en tareas de apoyo al mando ayudará a éste en el cumplimiento de la misión encomendada, prestándole su colaboración total. Desarrollará su trabajo con rigor intelectual, coordinación de esfuerzos y capacidad de diálogo y síntesis. Sus cualidades esenciales son la lealtad, la competencia profesional, la capacidad de trabajo y la discreción.

Artículo 81. *Responsabilidad ante el mando.*

Proporcionará al mando una puntual y objetiva información con los elementos de juicio y datos que le permitan fundamentar sus decisiones. Tendrá presente que el trabajo que desempeña es impersonal y que sólo será responsable ante su jefe. No interferirá en las acciones directivas propias del mando.

Artículo 82. *Fidelidad a los propósitos del mando.*

Será fiel a los propósitos del mando al materializar sus decisiones en las correspondientes órdenes, instrucciones o directivas. Velará por su difusión y cumplimiento y aclarará a los mandos subordinados cuanto sea necesario para su mejor ejecución.

TÍTULO IV

De las operaciones

CAPÍTULO I

Conceptos generales

Artículo 83. *Preparación para el combate.*

En todo tipo de operaciones, el militar estará preparado para afrontar con valor, abnegación y espíritu de servicio situaciones de combate, cualesquiera que sean las misiones de las Fuerzas Armadas en las que desempeñe sus cometidos y ejerza sus funciones.

Artículo 84. *Uso legítimo de la fuerza.*

En el empleo legítimo de la fuerza, el militar hará un uso gradual y proporcionado de la misma, de acuerdo con las reglas de enfrentamiento establecidas para las operaciones en las que participe.

Artículo 85. *Principio de humanidad.*

Su conducta en el transcurso de cualquier conflicto u operación militar deberá ajustarse a las normas que resulten aplicables de los tratados internacionales en los que España fuera parte, relativos al Derecho Internacional Humanitario.

Artículo 86. *Aplicación de las reglas de comportamiento específicas en las operaciones.*

Tendrá presente que las reglas de comportamiento contenidas en este título, aunque se regulen específicamente para cada tipo de operaciones, deben servir de guía de actuación en todas ellas.

Artículo 87. *Acciones distinguidas.*

El mando valorará como acciones distinguidas en las operaciones las que constituyan un ejemplo de valor, moral o pericia militar y una excepcional superación en el cumplimiento del deber, así como aquéllas en las que se manifieste de forma excepcional el trato humanitario, las dotes de persuasión por medios pacíficos o la capacidad negociadora.

CAPÍTULO II

De las operaciones de combate

Artículo 88. *Cumplimiento de la misión.*

En caso de conflicto armado, alentado por la legalidad y legitimidad de su causa y el apoyo de la Nación, el militar actuará siempre con inquebrantable voluntad de vencer. El combatiente concentrará su atención y esfuerzo en el cumplimiento de la misión de su unidad con plena entrega, sacrificio y energía para conseguir el objetivo asignado.

Artículo 89. *Cualidades del combatiente.*

La moral de victoria, el valor, la acometividad, la serenidad y el espíritu de lucha son cualidades que ha de poseer todo combatiente.

Artículo 90. *Conservación del puesto.*

El que tuviere orden de conservar su puesto a toda costa, lo hará.

Artículo 91. *Subordinación a la finalidad general.*

Subordinará el objeto inmediato de su acción en el combate a la finalidad general de las operaciones, sin caer en la vana satisfacción de un éxito limitado o personal.

Artículo 92. *Moral de victoria.*

Todo mando en combate ha de inspirar a sus subordinados valor y serenidad para afrontar los riesgos. Dedicará su capacidad a conservar la moral de victoria, la disciplina y el orden, y a evitar que alguien intente cejar en la acción, abandonar su puesto o desobedecer las órdenes recibidas.

CAPÍTULO III

De las operaciones de paz y ayuda humanitaria

Artículo 93. *Misiones de paz, estabilidad, seguridad y ayuda humanitaria.*

Cuando el militar actúe en misiones para contribuir al mantenimiento de la paz, estabilidad y seguridad y apoyar la ayuda humanitaria, lo hará como instrumento de la Nación española al servicio de dichos fines, en estrecha colaboración con ejércitos de países aliados y en el marco de las organizaciones internacionales de las que España forme parte.

Artículo 94. *Respuesta ante situaciones cambiantes.*

El conocimiento y cumplimiento de las reglas de enfrentamiento le permitirán hacer frente a las situaciones cambiantes de cada momento, debiendo estar preparado para asumir la protección de la población afectada y los riesgos consiguientes.

Artículo 95. *Adaptación a situaciones complejas.*

El militar utilizará toda su capacidad de análisis e iniciativa para hacer frente a las situaciones complejas, diversas e imprevisibles en las que pueda verse involucrado y se adaptará a ellas con mentalidad abierta, atendiendo al cumplimiento de la misión, aplicando el principio de humanidad y sin descuidar su seguridad y la de su unidad.

Artículo 96. *Preparación y actuación en operaciones de paz o humanitarias.*

Se instruirá y pondrá todo su interés en el conocimiento y comprensión de los elementos identificadores de la cultura y las costumbres propias de la zona de despliegue, elementos que respetará salvo que comprometan la misión encomendada o la seguridad propia y la de sus subordinados.

Artículo 97. *Relaciones con organizaciones civiles.*

Colaborará, dentro de las posibilidades de la misión encomendada, con aquellas organizaciones civiles que desempeñen tareas en favor de la paz, seguridad, estabilidad o de ayuda humanitaria.

CAPÍTULO IV

De las operaciones de seguridad y bienestar de los ciudadanos

Artículo 98. *Seguridad y bienestar de los ciudadanos.*

El militar pondrá todo su empeño en preservar la seguridad y bienestar de los ciudadanos durante la actuación de las Fuerzas Armadas en supuestos de grave riesgo, catástrofe, calamidad u otras necesidades públicas.

Artículo 99. *Rapidez de reacción.*

Se esforzará desde los primeros momentos en que su rápida intervención suponga una respuesta eficaz que infunda confianza y tranquilidad a la población civil.

Artículo 100. *Repercusión en la imagen de las Fuerzas Armadas.*

Actuará con la máxima competencia y espíritu de sacrificio, afrontando las situaciones críticas con serenidad, consciente de que su intervención, por la proximidad a la población civil, tendrá una enorme trascendencia en la imagen que la sociedad tenga de las Fuerzas Armadas.

Artículo 101. *Competencia en la actuación.*

En la ejecución de la misión que tenga encomendada, cumplirá sus cometidos con la máxima pericia, basada en su competencia profesional, para proteger la vida e integridad de todos los afectados y evitar riesgos innecesarios.

Artículo 102. *Intervención coordinada con otras instituciones y colectivos.*

Buscará la perfección en la ejecución de sus cometidos, siempre en beneficio del conjunto, teniendo presente que la unidad de la que forme parte deberá intervenir de forma coordinada con otras instituciones y colectivos que atiendan a las emergencias.

Artículo 103. *Apoyo a Fuerzas y Cuerpos de Seguridad.*

Quando se le asignen tareas de colaboración y apoyo a las Fuerzas y Cuerpos de Seguridad pondrá su máximo empeño en proteger el libre ejercicio de los derechos y libertades y garantizar la seguridad ciudadana.

CAPÍTULO V

De las operaciones de evacuación y rescate

Artículo 104. *Evacuación de españoles en el extranjero.*

Actuará con la mayor diligencia, en colaboración con otros organismos nacionales o internacionales, en misiones de evacuación de españoles en el extranjero cuando circunstancias de inestabilidad en el país pongan en grave riesgo su vida o sus intereses. En su caso, actuará de igual forma en relación con ciudadanos de otros países.

Artículo 105. *Rescate de personal en territorio hostil.*

En operaciones de rescate para recuperar al personal que se encuentre aislado en territorio hostil, el militar tendrá muy presente que con su actuación contribuye a elevar la moral de la unidad y a proporcionar confianza en el mando y seguridad al combatiente.

CAPÍTULO VI

De la ética en operaciones

Artículo 106. *Deberes en relación con el Derecho Internacional Humanitario.*

El militar conocerá y difundirá, así como aplicará en el transcurso de cualquier conflicto armado u operación militar, los convenios internacionales ratificados por España relativos al alivio de la suerte de heridos, enfermos o náufragos de las fuerzas armadas, al trato a los prisioneros y a la protección de las personas civiles, así como los relativos a la protección de bienes culturales y a la prohibición o restricciones al empleo de ciertas armas.

Artículo 107. *Protección de heridos, enfermos, náufragos, prisioneros, detenidos y población civil.*

Tratará y cuidará con humanidad y sin discriminación alguna a los heridos, enfermos, náufragos, prisioneros, detenidos y miembros de la población civil que estén en su poder.

Artículo 108. *Búsqueda de heridos, enfermos, náufragos y muertos.*

En la medida que lo permita el cumplimiento de la misión y la seguridad de su unidad, adoptará sin tardanza cuantas medidas sean posibles para buscar a los heridos, enfermos y náufragos, ampararlos contra el saqueo y los malos tratos, así como para buscar a los muertos e impedir el despojo de unos y otros.

Artículo 109. *Actitud como prisionero.*

Se esforzará en no ser capturado pero, en el caso de caer prisionero, todo combatiente tendrá en cuenta que sigue siendo un militar en su comportamiento ante el enemigo y ante sus compañeros de cautividad, manteniendo las relaciones de subordinación y las reglas de disciplina. No aceptará del enemigo ningún pacto ni favor especial. Empeñará todos sus recursos para evitar responder a otras preguntas que no sean relativas a facilitar su nombre y apellidos, empleo, filiación y fecha de nacimiento y hará todo lo necesario para evadirse y ayudar a que sus compañeros lo hagan.

Artículo 110. *Trato a los prisioneros o detenidos.*

No someterá a tortura o vejación a los prisioneros y detenidos y los tratará con humanidad y respeto, suministrándoles los medios necesarios para su salud e higiene y

evitando situarlos en zonas expuestas a los riesgos del combate. En el plazo más breve posible los evacuará lejos de la zona de combate para que queden fuera de peligro.

Artículo 111. *Principio de distinción.*

En el transcurso de cualquier operación tendrá en cuenta el principio de distinción entre personas civiles y combatientes y entre bienes de carácter civil y objetivos militares para proteger a la población civil y evitar en lo posible las pérdidas ocasionales de vidas, sufrimientos físicos y daños materiales que pudieran afectarle.

Artículo 112. *Protección de población especialmente vulnerable.*

Protegerá a las personas indefensas o desvalidas, especialmente a las mujeres y a los niños, contra la violación, la prostitución forzada, los tratos humillantes y degradantes o cualquier forma de explotación o agresión sexual.

Artículo 113. *Protección de bienes culturales.*

No atacará ni hará objeto de represalias o de actos de hostilidad a bienes culturales o lugares de culto claramente reconocidos, que constituyen el patrimonio cultural y espiritual de los pueblos y a los que se haya otorgado protección en virtud de acuerdos especiales. Evitará la utilización de dichos bienes culturales o de instalaciones que se encuentren próximas a ellos para propósitos que puedan exponerlos a la destrucción o al deterioro.

Artículo 114. *Medios y métodos de combate.*

No utilizará medios o métodos de combate prohibidos por el Derecho Internacional Humanitario que puedan causar males superfluos o sufrimientos innecesarios, así como aquellos que estén dirigidos a causar o puedan ocasionar extensos, graves y duraderos perjuicios al medio ambiente, comprometiendo la salud o la supervivencia de la población.

TÍTULO V

De las demás funciones del militar

CAPÍTULO I

De las funciones técnicas, logísticas y administrativas

Artículo 115. *Importancia y finalidad de estas funciones.*

El militar tendrá en cuenta que las funciones técnicas, logísticas y administrativas son primordiales para asegurar la capacidad operativa de las Fuerzas Armadas, mantener y perfeccionar el armamento, material y equipo y prestar apoyo al personal, contribuyendo a su bienestar.

Artículo 116. *Modo de desempeñarlas.*

En el ejercicio de estas funciones trabajará con orden, método, claridad de juicio, diligencia y capacidad de organización, manteniendo la unidad de criterio en los procedimientos y resolviendo en plazo los expedientes o asuntos de su competencia. No dudará en proponer al mando cuantas reformas y mejoras considere adecuadas, especialmente las que puedan redundar en una simplificación e informatización de los procedimientos. Aceptará de buen grado la realización de trabajos extraordinarios que el desempeño de estas funciones pueda suponerle.

Artículo 117. *Valor de los trabajos técnicos.*

Tendrá presente que cualquier trabajo por insignificante que parezca puede tener relevancia en el funcionamiento de su unidad o en el cumplimiento de la misión, ya que los

defectos de ejecución podrían producir daños irreparables en personas o sistemas de armas o incluso el fracaso de la misión.

Artículo 118. *Actitud ante las funciones técnicas.*

El militar que desempeñe funciones técnicas las realizará con entrega, conocimientos adecuados y profesionalidad. Se esforzará en actualizar y perfeccionar sus conocimientos, adaptándolos a la evolución de las técnicas, a la innovación en el desarrollo de los medios y a la creciente complejidad de los sistemas y equipos para estar en condiciones de realizar su cometido con la máxima perfección y rapidez, consciente de la importancia que tienen para aumentar el rendimiento del trabajo.

Artículo 119. *Objetividad.*

Su actuación en funciones administrativas se fundamentará en consideraciones objetivas orientadas hacia la imparcialidad y el interés común, al margen de cualquier otro factor que exprese posiciones personales, corporativas o cualquier otra que puedan colisionar con la satisfacción de los intereses generales.

Artículo 120. *Cumplimiento de objetivos.*

Actuará de acuerdo con los principios de eficacia, economía y eficiencia y vigilará la consecución del interés general y el cumplimiento de los objetivos de la unidad de la que forme parte.

Artículo 121. *Respeto a las áreas de responsabilidad.*

Respetará las áreas de responsabilidad de los subordinados, debiendo considerar que las intromisiones injustificadas podrían perjudicar la realización de la labor encomendada.

Artículo 122. *Gestión de recursos.*

Administrará los recursos y bienes públicos con austeridad, objetividad y transparencia, de acuerdo a los principios de legalidad y de salvaguarda de dichos bienes, y no los utilizará en provecho propio o de personas allegadas. Tendrá, asimismo, el deber de velar por su conservación.

CAPÍTULO II

De la función docente

Artículo 123. *Objetivo primordial de la enseñanza.*

Quien ejerza la función docente, actividad que es permanente a lo largo de la carrera militar tanto en el ámbito de la formación y perfeccionamiento como en el de la instrucción y adiestramiento, tendrá como objetivo primordial enseñar a sus alumnos y subordinados.

Artículo 124. *Cualidades necesarias.*

Tendrá presente que para desarrollar su labor y lograr el necesario ascendiente son imprescindibles el prestigio y la ejemplaridad, alcanzados con profundo conocimiento de la materia que imparta, rigor intelectual, método, constante trabajo, competencia profesional y aptitud pedagógica.

Artículo 125. *Desarrollo de la personalidad de los alumnos.*

Procurará que sus alumnos alcancen madurez en su personalidad mediante el desarrollo del espíritu creativo y la capacidad de análisis crítico. En todo momento fomentará en ellos capacidades para asumir el proceso del conocimiento y adaptarse a su evolución, infundiéndoles inquietud por el constante y progresivo perfeccionamiento.

Artículo 126. *Formación militar y capacitación profesional.*

Pondrá todo su empeño, dentro del ámbito de sus competencias, para que sus alumnos adquieran la formación militar y la capacitación profesional necesarias para el correcto desempeño de sus cometidos y el adecuado ejercicio de sus funciones y facultades.

Artículo 127. *Métodos y técnicas.*

Conjugará las técnicas más modernas con las ya consagradas por la experiencia, para desarrollar en sus alumnos las capacidades de integración, trabajo en equipo y actuación en diferentes misiones y escenarios.

Artículo 128. *Obligación de aprovechar los medios y oportunidades.*

El militar aprovechará al máximo los medios y las oportunidades que las Fuerzas Armadas le proporcionan para formarse o perfeccionarse profesionalmente a través de la enseñanza y también de la instrucción y el adiestramiento, poniendo en ello todo su empeño y capacidad.

Artículo 129. *Formación en valores.*

El que ejerza la función docente fomentará los principios y valores constitucionales, contemplando la pluralidad cultural de España, y promoverá en sus alumnos los principios éticos y las reglas de comportamiento del militar, con el objetivo de que todos los miembros de las Fuerzas Armadas fundamenten su ejercicio profesional en el más exacto cumplimiento de los preceptos contenidos en estas Reales Ordenanzas.

§ 3

Ley Orgánica 9/2011, de 27 de julio, de derechos y deberes de los miembros de las Fuerzas Armadas

Jefatura del Estado
«BOE» núm. 180, de 28 de julio de 2011
Última modificación: sin modificaciones
Referencia: BOE-A-2011-12961

JUAN CARLOS I

REY DE ESPAÑA

A todos los que la presente vieren y entendieren
Sabed: Que las Cortes Generales han aprobado y Yo vengo en sancionar la siguiente ley orgánica.

PREÁMBULO

I

Los derechos fundamentales y libertades públicas reconocidos en la Constitución, transcurridos más de treinta años desde su promulgación, están profundamente consolidados en nuestra sociedad. En esta ley se actualiza la regulación de su ejercicio por los miembros de las Fuerzas Armadas, teniendo en cuenta su condición de servidores públicos sometidos a disciplina militar, para adecuarla a esa realidad social y a lo previsto en la Ley Orgánica 5/2005, de 17 de noviembre, de la Defensa Nacional.

De especial relevancia en la materia son las referencias contenidas en la Constitución y las incluidas en las leyes orgánicas de su desarrollo, así como la jurisprudencia emanada del Tribunal Constitucional. También es necesario considerar determinados artículos, todavía vigentes, de la Ley 85/1978, de 28 de diciembre, de Reales Ordenanzas para las Fuerzas Armadas.

Desde entonces, los Ejércitos han evolucionado en un proceso constante de profunda transformación y modernización y alcanzado con éxito el objetivo de su plena profesionalización. Con esta ley se da continuidad a ese proceso para actualizar el ordenamiento legislativo en la materia.

Los miembros de las Fuerzas Armadas gozan de los derechos fundamentales y libertades públicas de aplicación general a todos los ciudadanos y las limitaciones para su ejercicio deben ser proporcionadas y respetuosas con su contenido esencial. Se deben establecer con el objetivo de que las Fuerzas Armadas, manteniendo sus características de disciplina, jerarquía y unidad y el principio de neutralidad, estén en condiciones de responder a las exigencias en el ámbito de la seguridad y la defensa nacional.

§ 3 Ley Orgánica de derechos y deberes de los miembros de las Fuerzas Armadas

Respecto a los deberes, que caracterizan la condición militar, son esenciales el de defender a España, el de cumplir las misiones asignadas en la Constitución y en la Ley Orgánica de la Defensa Nacional y el de actuar conforme a las reglas de comportamiento del militar que se basan en valores tradicionales de la milicia y se adaptan a la realidad de la sociedad española y a su integración en el escenario internacional.

En función de los anteriores criterios, con esta ley se completa el estatuto de los miembros de las Fuerzas Armadas, sustentado en el adecuado equilibrio entre el ejercicio de derechos y la asunción de deberes, para hacer posible el cumplimiento de las misiones de las Fuerzas Armadas y la aplicación del principio de eficacia predicable de toda Administración Pública, al que se refiere el artículo 103.1 de la Constitución, de especial consideración en el caso del militar que es depositario de la fuerza y debe estar capacitado y preparado para, a las órdenes del Gobierno, usarla adecuadamente.

Con todo ello se da cumplimiento al mandato de la disposición final tercera de la Ley Orgánica de la Defensa Nacional, según las previsiones contenidas en el apartado IX del preámbulo de la Ley 39/2007, de 19 de noviembre, de la carrera militar.

II

Las novedades más relevantes son la regulación del derecho de asociación, la creación del Consejo de Personal de las Fuerzas Armadas y la del Observatorio de la vida militar.

Con la primera se produce un importante avance cualitativo al regular el ejercicio de ese derecho fundamental en el ámbito profesional, una de las vías para propiciar la participación y colaboración de los miembros de las Fuerzas Armadas en la configuración de su régimen de personal.

Los militares pueden constituir y formar parte de asociaciones, de acuerdo con la Ley Orgánica 1/2002, de 22 de marzo, reguladora del Derecho de Asociación. La remisión que efectuaba a las Reales Ordenanzas para las Fuerzas Armadas, aprobadas por la Ley 85/1978, de 28 de diciembre, es sustituida por esta ley orgánica en la que se establecen las especialidades del derecho de asociación con fines profesionales fundamentándose en los artículos 8, 22 y 28 de la Constitución, con la interpretación que se deriva de la Sentencia del Tribunal Constitucional 219/2001, de 31 de octubre.

En este sentido, se regulan las asociaciones profesionales integradas por miembros de las Fuerzas Armadas para la defensa y promoción de sus intereses profesionales, económicos y sociales, se fijan las normas relativas a su constitución y régimen jurídico y se crea un Registro específico para estas asociaciones en el Ministerio de Defensa.

Las asociaciones podrán realizar propuestas y dirigir solicitudes y sugerencias, así como recibir información sobre los asuntos que favorezcan la consecución de sus fines estatutarios. Siguiendo el criterio jurisprudencial referido, estas formas de participación no podrán amparar procedimientos o actitudes de naturaleza sindical como la negociación colectiva, las medidas de conflicto colectivo o el ejercicio del derecho de huelga.

Las que tengan un porcentaje determinado de afiliados participarán en el Consejo de Personal de las Fuerzas Armadas y podrán contribuir, por medio de informes o consultas, en el proceso de elaboración de proyectos normativos que afecten al régimen de personal.

Con el citado Consejo se establecen y formalizan las relaciones entre el Ministerio de Defensa y las asociaciones profesionales de miembros de las Fuerzas Armadas y se ponen en marcha mecanismos de información, consulta y propuesta sobre el régimen del personal militar. Se pretende que esta vía sea un complemento adecuado de la representación institucional que se ejerce a través de la cadena de mando militar y de los cauces previstos en esta ley para la presentación por los miembros de las Fuerzas Armadas de iniciativas y quejas en el ámbito interno.

Esta ley establece los criterios sustantivos sobre el funcionamiento del Consejo de Personal, su composición básica, funciones, régimen de trabajo y cauces para la presentación de las propuestas por las asociaciones.

En cumplimiento de la disposición final tercera de la Ley Orgánica de la Defensa Nacional se crea el Observatorio de la vida militar, que se configura como un órgano colegiado, asesor y consultivo, cuyas funciones son analizar aquellas cuestiones que incidan en el ejercicio de los derechos fundamentales y libertades públicas de los miembros de las

§ 3 Ley Orgánica de derechos y deberes de los miembros de las Fuerzas Armadas

Fuerzas Armadas y fomentar aquellas actuaciones que coadyuven a la mejor regulación de la condición militar.

El Observatorio estará compuesto por un número reducido de personalidades de reconocido prestigio en los ámbitos de la defensa, en el de recursos humanos o en el de derechos fundamentales y libertades públicas, cuyo nombramiento corresponderá al Congreso de los Diputados y al Senado.

Todo ello le permitirá convertirse en un órgano básico en el análisis de la condición militar y garante del equilibrio entre deberes y derechos para que las Fuerzas Armadas estén en condiciones de cumplir adecuadamente sus misiones, al servicio de España y de la paz y seguridad internacionales.

Sus análisis y estudios tendrán carácter general y, por lo tanto, no será órgano competente para tramitar o resolver quejas de carácter individual. No obstante podrá recibir iniciativas sobre casos concretos, para que, con su examen y recomendaciones correspondientes, se puedan propiciar soluciones de aplicación general para los miembros de las Fuerzas Armadas.

III

Esta ley orgánica se estructura en seis títulos, con 56 artículos. El preliminar incluye, además de las disposiciones sobre el objeto y ámbito de aplicación, una serie de artículos que constituyen preceptos esenciales tanto para la regulación de los derechos como para la determinación de las obligaciones del militar, como son el deber de acatamiento de la Constitución, el principio de igualdad, las reglas de comportamiento del militar y el deber de neutralidad política y sindical.

En aplicación de la Ley Orgánica 3/2007, de 22 de marzo, para la igualdad efectiva de mujeres y hombres y de la Ley de la carrera militar, el criterio de género en la regulación del ejercicio de los derechos y libertades, la efectividad de la igualdad entre las mujeres y los hombres militares y la eliminación de cualquier discriminación por razón de sexo o género son principios transversales en esta ley.

Las reglas de comportamiento del militar aparecen definidas en el artículo 4 de la Ley de la carrera militar y su desarrollo reglamentario se contiene en las Reales Ordenanzas para las Fuerzas Armadas, aprobadas por Real Decreto 96/2009, de 6 de febrero. En esta ley orgánica se reproduce la redacción del citado precepto con dos importantes novedades.

La primera, que ya figura en las mencionadas Reales Ordenanzas, consiste en la incorporación en la regla séptima del artículo 6.1 de esta ley orgánica del esencial principio de unidad, indispensable junto con los de jerarquía y disciplina para conseguir la máxima eficacia en la acción de las Fuerzas Armadas.

La segunda, que se materializa en la regla cuarta del mismo artículo 6.1, es una referencia explícita a los diferentes escenarios de crisis, conflicto o guerra en los que el militar puede desempeñar sus cometidos y tener que afrontar situaciones de combate.

En el título I se regula el ejercicio por los militares de los derechos fundamentales y libertades públicas que requieren tratamiento específico, concretamente la libertad personal, el derecho a la intimidad, la libertad de desplazamiento, la de expresión, el derecho de reunión, el de asociación, el de sufragio y el de petición. El título se cierra con el derecho del militar de dirigirse al Defensor del Pueblo.

En el ámbito de las Fuerzas Armadas se respetará y protegerá el derecho a la libertad religiosa que se ejercerá de acuerdo con la Ley Orgánica 7/1980, de 5 de julio, sin perjuicio de la asistencia religiosa que se debe garantizar por el Gobierno de conformidad con lo previsto en la disposición adicional octava de la Ley de la carrera militar.

El título II sistematiza los derechos y deberes de carácter profesional y los derechos de protección social, enlazando con la legislación vigente sobre personal militar y régimen especial de seguridad social de las Fuerzas Armadas. Su primer capítulo se refiere a este tipo de derechos y deberes y en el segundo se da tratamiento específico y diferenciado al apoyo al personal, configurándose como un sistema integrado de atención a los derechos y necesidades de bienestar social de los miembros de las Fuerzas Armadas.

El título III se dedica al asociacionismo profesional, regulándose en su capítulo primero el régimen jurídico de las asociaciones de ese carácter integradas por miembros de las

§ 3 Ley Orgánica de derechos y deberes de los miembros de las Fuerzas Armadas

Fuerzas Armadas. La configuración del nuevo Consejo de Personal, especial cauce de participación de las asociaciones profesionales, se incluye en un segundo capítulo.

En el título IV se establece el régimen de derechos fundamentales y libertades públicas de los reservistas, ciudadanos que dadas sus peculiaridades específicas necesitan tratamiento diferenciado ya que sólo tendrán condición militar cuando se encuentren activados y, en consecuencia, incorporados a las Fuerzas Armadas.

En el título V se regula el Observatorio de la vida militar. A través de sus cuatro artículos se determina el objeto y naturaleza de este órgano, sus funciones, composición y funcionamiento.

A los efectos de esta ley el término «unidad», en su acepción de entidad orgánica, puede hacer referencia tanto a una unidad militar o buque y, en su caso, centro u organismo, como a una base, acuartelamiento o establecimiento.

IV

La parte final de la ley incluye dos disposiciones adicionales, una transitoria, una derogatoria y quince finales.

La disposición adicional primera se refiere a la afiliación de militares retirados en asociaciones profesionales y a otro tipo de asociaciones a las que pueden pertenecer. También se regula la presencia en las reuniones del Consejo de Personal de las Fuerzas Armadas de las asociaciones más representativas de militares retirados y discapacitados.

En la segunda se suprimen los antiguos Consejos Asesores de Personal, sustituidos por los cauces de participación establecidos en esta ley.

Por medio de la disposición transitoria única y en tanto en cuanto no se actualice la normativa sobre el régimen de derechos y deberes del personal del Centro Nacional de Inteligencia, se regula que las menciones que se efectúan en el mismo a determinados artículos de las Reales Ordenanzas para las Fuerzas Armadas, aprobadas por la Ley 85/1978, de 28 de diciembre, se entenderán referidas a los correspondientes preceptos de esta ley orgánica.

Varias disposiciones finales se dedican a adaptar a lo previsto en esta ley orgánica las normas que, en desarrollo de la Constitución, regulan con carácter general el ejercicio de los derechos fundamentales y libertades públicas.

En la disposición final quinta, como consecuencia de la inclusión en esta ley orgánica de las reglas esenciales de comportamiento del militar, se procede a dar una nueva redacción al artículo 4.1 de la Ley de la carrera militar. También se modifica su disposición adicional sexta para posibilitar que los médicos militares se formen, mediante los oportunos convenios de colaboración con universidades, en la estructura de enseñanza de las Fuerzas Armadas. Por medio de la disposición final sexta se modifica el artículo 15 de la Ley 8/2006, de 24 de abril, de Tropa y Marinería, para favorecer la progresión profesional a las distintas escalas y, en concreto, la promoción interna de ese personal a las escalas de suboficiales y con la disposición final séptima se añade una nueva disposición adicional en la Ley 26/1999, de 9 de julio, de medidas de apoyo a la movilidad geográfica de los miembros de las Fuerzas Armadas.

La disposición final octava se corresponde con el mandato derivado de la proposición no de ley aprobada por la Comisión de Defensa del Congreso de los Diputados en su sesión del día 1 de abril de 2009, en el sentido de realizar una revisión en profundidad de la Ley Orgánica 8/1998, de 2 de diciembre, de Régimen Disciplinario de las Fuerzas Armadas. Dicha revisión deberá incorporar los cambios necesarios para su adaptación a esta ley orgánica.

En las disposiciones finales novena y décima se establecen plazos para la constitución del Registro de Asociaciones Profesionales de miembros de las Fuerzas Armadas y para la puesta en marcha del nuevo Consejo.

Al Observatorio de la vida militar, en la disposición final undécima, se le asigna la tarea de efectuar análisis sobre los aspectos fundamentales de la ley, basados en la experiencia que se adquiera en su aplicación, así como sobre los elementos que configuran la carrera militar.

Las últimas disposiciones tratan de la actualización del régimen transitorio de la Ley de la carrera militar, del fundamento constitucional de esta ley, del carácter de ley ordinaria de diversos artículos y disposiciones, así como de su fecha de entrada en vigor.

TÍTULO PRELIMINAR

Disposiciones generales

Artículo 1. *Objeto.*

1. Esta ley orgánica regula el ejercicio por los miembros de las Fuerzas Armadas de los derechos fundamentales y libertades públicas establecidos en la Constitución, con las peculiaridades derivadas de su estatuto y condición de militar y de las exigencias de la seguridad y defensa nacional. También incluye sus derechos y deberes de carácter profesional y los derechos de protección social.

2. Asimismo crea el Observatorio de la vida militar.

Artículo 2. *Ámbito de aplicación.*

1. Los destinatarios de esta ley son todos los miembros de las Fuerzas Armadas que adquieren la condición militar según lo establecido en la Ley 39/2007, de 19 de noviembre, de la carrera militar. En consecuencia, se aplica a los miembros profesionales de las Fuerzas Armadas, salvo que estén en situaciones administrativas en las que tengan suspendida su condición de militar, y a los alumnos de la enseñanza militar de formación.

2. A los reservistas y a los aspirantes a tal condición les será de aplicación cuando se encuentren incorporados a las Fuerzas Armadas en los términos que se especifican en el título IV.

Artículo 3. *Titularidad y ejercicio de los derechos.*

Los miembros de las Fuerzas Armadas son titulares de los derechos fundamentales y libertades públicas reconocidos en la Constitución, sin otros límites en su ejercicio que los establecidos en la propia Constitución, en las disposiciones que la desarrollan, en esta ley orgánica y en las leyes orgánicas penales y disciplinarias militares.

Artículo 4. *Principio de igualdad.*

1. En las Fuerzas Armadas no cabrá discriminación alguna por razón de nacimiento, origen racial o étnico, género, sexo, orientación sexual, religión o convicciones, opinión o cualquier otra condición o circunstancia personal o social.

2. Las autoridades competentes promoverán las medidas necesarias para garantizar que, en el ámbito de las Fuerzas Armadas, la igualdad entre el hombre y la mujer sea real y efectiva impidiendo cualquier situación de discriminación, especialmente en el acceso, la prestación del servicio, la formación y la carrera militar.

Artículo 5. *Deberes de carácter general.*

El militar guardará y hará guardar la Constitución como norma fundamental del Estado y cumplirá las obligaciones militares derivadas de las misiones establecidas en la Constitución y en la Ley Orgánica 5/2005, de 17 de noviembre, de la Defensa Nacional, con sujeción a las reglas de comportamiento que se definen en esta ley.

Artículo 6. *Reglas de comportamiento del militar.*

1. Las reglas esenciales que definen el comportamiento del militar son las siguientes:

Primera. La disposición permanente para defender a España, incluso con la entrega de la vida cuando fuera necesario, constituye su primer y más fundamental deber, que ha de tener su diaria expresión en el más exacto cumplimiento de los preceptos contenidos en la Constitución, en la Ley Orgánica de la Defensa Nacional y en esta ley.

§ 3 Ley Orgánica de derechos y deberes de los miembros de las Fuerzas Armadas

Segunda. Cuando actúe en misiones para contribuir militarmente al mantenimiento de la paz, estabilidad y seguridad y apoyar la ayuda humanitaria, lo hará como instrumento de la Nación española al servicio de dichos fines, en estrecha colaboración con ejércitos de países aliados y en el marco de las organizaciones internacionales de las que España forme parte.

Tercera. Pondrá todo su empeño en preservar la seguridad y bienestar de los ciudadanos durante la actuación de las Fuerzas Armadas en supuestos de grave riesgo, catástrofe, calamidad u otras necesidades públicas.

Cuarta. Estará preparado para afrontar, con valor, abnegación y espíritu de servicio, situaciones de combate, cualesquiera que sean las misiones de las Fuerzas Armadas y los escenarios de crisis, conflicto o guerra en los que desempeñe sus cometidos y ejerza sus funciones.

Quinta. Ajustará su conducta al respeto de las personas, al bien común y al derecho internacional aplicable en conflictos armados. La dignidad y los derechos inviolables de la persona son valores que tiene obligación de respetar y derecho a exigir. En ningún caso los militares estarán sometidos, ni someterán a otros, a medidas que supongan menoscabo de la dignidad personal o limitación indebida de sus derechos.

Sexta. En el empleo legítimo de la fuerza, hará un uso gradual y proporcionado de la misma, de acuerdo con las reglas de enfrentamiento establecidas para las operaciones en las que participe.

Séptima. Adecuará su comportamiento profesional, en cumplimiento de sus obligaciones militares, a las características de las Fuerzas Armadas de disciplina, jerarquía y unidad, indispensables para conseguir la máxima eficacia en su acción.

Octava. La disciplina, factor de cohesión que obliga a mandar con responsabilidad y a obedecer lo mandado, será practicada y exigida en las Fuerzas Armadas como norma de actuación. Tiene su expresión colectiva en el acatamiento a la Constitución y su manifestación individual en el cumplimiento de las órdenes recibidas.

Novena. Desempeñará sus cometidos con estricto respeto al orden jerárquico militar en la estructura orgánica y operativa de las Fuerzas Armadas, que define la situación relativa entre sus miembros en cuanto concierne a mando, subordinación y responsabilidad.

Décima. La responsabilidad en el ejercicio del mando militar no es renunciable ni puede ser compartida. Los que ejerzan mando tratarán de inculcar una disciplina basada en el convencimiento. Todo mando tiene el deber de exigir obediencia a sus subordinados y el derecho a que se respete su autoridad, pero no podrá ordenar actos contrarios a las leyes o que constituyan delito.

Undécima. Obedecerá las órdenes que, conforme a derecho, son los mandatos relativos al servicio que un militar da a un subordinado, en forma adecuada y dentro de las atribuciones que le correspondan, para que lleve a cabo u omita una actuación concreta. También deberá atender los requerimientos que reciba de un militar de empleo superior referentes a las disposiciones y normas generales de orden y comportamiento.

Duodécima. Si las órdenes entrañan la ejecución de actos constitutivos de delito, en particular contra la Constitución y contra las personas y bienes protegidos en caso de conflicto armado, el militar no estará obligado a obedecerlas y deberá comunicarlo al mando superior inmediato de quien dio la orden por el conducto más rápido y eficaz. En todo caso asumirá la grave responsabilidad de su acción u omisión.

Decimotercera. El que ejerza mando reafirmará su liderazgo procurando conseguir el apoyo y cooperación de sus subordinados por el prestigio adquirido con su ejemplo, preparación y capacidad de decisión.

Decimocuarta. Se comportará en todo momento con lealtad y compañerismo, como expresión de la voluntad de asumir solidariamente con los demás miembros de las Fuerzas Armadas el cumplimiento de sus misiones, contribuyendo de esta forma a la unidad de las mismas.

Decimoquinta. Se preparará para alcanzar el más alto nivel de competencia profesional, especialmente en los ámbitos operativo, técnico y de gestión de recursos, y para desarrollar la capacidad de adaptarse a diferentes misiones y escenarios.

Decimosexta. En el ejercicio de sus funciones, impulsado por el sentimiento del honor inspirado en las reglas definidas en este artículo, cumplirá con exactitud sus deberes y obligaciones.

§ 3 Ley Orgánica de derechos y deberes de los miembros de las Fuerzas Armadas

2. Las Reales Ordenanzas para las Fuerzas Armadas desarrollarán reglamentariamente las reglas de comportamiento del militar, con arreglo a lo previsto en la Ley Orgánica de la Defensa Nacional y en esta ley y recogerán, con las adaptaciones debidas, el código de conducta de los empleados públicos.

3. El Estado proporcionará los cauces, medios, acciones y medidas que permitan al militar el ejercicio de los derechos y el cumplimiento de las reglas de comportamiento definidos en esta ley. Velará especialmente por lo relacionado con la preparación y competencia profesional y la asignación de medios para el cumplimiento de las misiones encomendadas.

Artículo 7. *Neutralidad política y sindical.*

1. El militar está sujeto al deber de neutralidad política. No podrá fundar ni afiliarse a partidos políticos y mantendrá una estricta neutralidad pública en relación con la actuación de los partidos políticos.

2. El militar no podrá ejercer el derecho de sindicación y, en consecuencia, no podrá fundar ni afiliarse a sindicatos ni realizar actividades sindicales. Tampoco permitirá su ejercicio en el ámbito de las Fuerzas Armadas, salvo las que para el personal civil se contemplan en la Ley Orgánica 11/1985, de 2 de agosto, de Libertad Sindical y demás legislación aplicable. En todo caso mantendrá su neutralidad en relación con la actuación de los sindicatos.

Los miembros de las Fuerzas Armadas no podrán recurrir a los medios propios de la acción sindical, entendida como negociación colectiva, adopción de medidas de conflicto colectivo y ejercicio del derecho de huelga. Tampoco podrán realizar acciones sustitutivas o similares a este derecho, ni aquellas otras concertadas con el fin de alterar el normal funcionamiento de las unidades de las Fuerzas Armadas.

TÍTULO I

Del ejercicio de los derechos fundamentales y libertades públicas

Artículo 8. *Libertad personal.*

Los miembros de las Fuerzas Armadas sólo podrán ser privados de su libertad en los casos previstos por las leyes y en la forma en que éstas dispongan.

Artículo 9. *Libertad religiosa.*

El militar tiene derecho a la libertad religiosa que se protegerá y respetará de acuerdo con la Ley Orgánica 7/1980, de 5 de julio.

Artículo 10. *Derecho a la intimidad y dignidad personal.*

1. El militar tiene derecho a la intimidad personal. En el ejercicio y salvaguarda de este derecho se tendrán en cuenta las circunstancias en que tengan lugar las operaciones.

También tiene derecho al secreto de las comunicaciones y a la inviolabilidad del domicilio, incluido el ubicado dentro de unidades, en los términos establecidos en la Constitución y en el resto del ordenamiento jurídico.

Se deberá respetar la dignidad personal y en el trabajo de todo militar, especialmente frente al acoso, tanto sexual y por razón de sexo como profesional.

2. Las revistas e inspecciones deberán respetar en todo caso los derechos contenidos en el apartado anterior.

Como norma general, el registro personal de los militares, de sus taquillas, efectos y pertenencias que estuvieren en la unidad requerirá del consentimiento del afectado o resolución judicial. No obstante, cuando existan indicios de la comisión de un hecho delictivo o por razones fundadas de salud pública o de seguridad, el jefe de la unidad podrá autorizar tales registros de forma proporcionada y expresamente motivada. Estos registros se realizarán con la asistencia del interesado y en presencia de al menos dos testigos o sólo de éstos, si el interesado debidamente notificado no asistiera.

§ 3 Ley Orgánica de derechos y deberes de los miembros de las Fuerzas Armadas

3. Los datos relativos a los miembros de las Fuerzas Armadas estarán sujetos a la legislación sobre protección de datos de carácter personal. A tal efecto los poderes públicos llevarán a cabo las acciones necesarias para la plena efectividad de este derecho fundamental, especialmente cuando concurren circunstancias que pudieran incidir en la seguridad de los militares.

Artículo 11. *Libertad de desplazamiento y circulación.*

1. El militar podrá desplazarse libremente por el territorio nacional sin perjuicio de las limitaciones derivadas de las exigencias del deber de disponibilidad permanente a que se refiere el artículo 22.

2. En los desplazamientos al extranjero se aplicarán los mismos criterios que a los que se realicen en territorio nacional. En función de la situación internacional y en operaciones militares en el exterior, será preceptiva una autorización previa de conformidad con lo que se establezca por orden del Ministro de Defensa.

Artículo 12. *Libertad de expresión y de información.*

1. El militar tiene derecho a la libertad de expresión y a comunicar y recibir libremente información en los términos establecidos en la Constitución, sin otros límites que los derivados de la salvaguarda de la seguridad y defensa nacional, el deber de reserva y el respeto a la dignidad de las personas y de las instituciones y poderes públicos.

2. En cumplimiento del deber de neutralidad política y sindical, el militar no podrá pronunciarse públicamente ni efectuar propaganda a favor o en contra de los partidos políticos, asociaciones políticas, sindicatos, candidatos a elecciones para cargos públicos, referendos, consultas políticas o programas u opciones políticas.

3. En los asuntos estrictamente relacionados con el servicio en las Fuerzas Armadas, los militares en el ejercicio de la libertad de expresión estarán sujetos a los límites derivados de la disciplina.

Artículo 13. *Derecho de reunión y manifestación.*

1. El militar podrá ejercer el derecho de reunión, de acuerdo con lo previsto en la Ley Orgánica 9/1983, de 15 de julio, reguladora del Derecho de Reunión pero no podrá organizar ni participar activamente en reuniones o manifestaciones de carácter político o sindical.

Vistiendo el uniforme o haciendo uso de su condición militar, no podrá organizar, participar ni asistir en lugares de tránsito público a manifestaciones o a reuniones de carácter político, sindical o reivindicativo.

2. Las reuniones que se celebren en las unidades deberán estar previa y expresamente autorizadas por su jefe, que las podrá denegar motivadamente ponderando la salvaguarda de la disciplina y las necesidades del servicio.

Artículo 14. *Derecho de asociación.*

1. Los militares tienen derecho a crear asociaciones y asociarse libremente para la consecución de fines lícitos, de acuerdo con lo previsto en la Ley Orgánica 1/2002, de 22 de marzo, reguladora del Derecho de Asociación.

2. El ejercicio de este derecho cuando tenga como fin la defensa de sus intereses profesionales y los derechos establecidos en esta ley orgánica, se ajustará a lo dispuesto en el título III, capítulo I.

3. Las asociaciones de miembros de las Fuerzas Armadas no podrán llevar a cabo actividades políticas ni sindicales, ni vincularse con partidos políticos o sindicatos.

Artículo 15. *Derecho de sufragio.*

1. Los miembros de las Fuerzas Armadas tienen derecho de sufragio activo; lo pueden ejercer de conformidad con lo establecido en la legislación sobre régimen electoral general. Las autoridades competentes y los mandos militares establecerán los procedimientos y medios necesarios para facilitar el voto de los militares que se encuentren en cualquier

§ 3 Ley Orgánica de derechos y deberes de los miembros de las Fuerzas Armadas

destino y misión, en especial fuera del territorio nacional o cuando estén de servicio o guardia coincidiendo con jornadas electorales.

2. Los militares se encuentran incursos entre las causas de inelegibilidad que impiden el ejercicio del derecho de sufragio pasivo. Para ejercer este derecho deberán solicitar el pase a la situación administrativa prevista, a estos efectos, en la Ley de la carrera militar.

Artículo 16. *Derecho de petición.*

El militar podrá ejercer el derecho de petición sólo individualmente, en los supuestos y con las formalidades que señala la Ley Orgánica 4/2001, de 12 de noviembre, reguladora del Derecho de Petición. No son objeto de este derecho aquellas solicitudes, quejas o sugerencias para cuya satisfacción el ordenamiento jurídico establezca un procedimiento específico distinto al determinado en la citada ley orgánica. En el artículo 28 se establecen y regulan las vías para la presentación de iniciativas y quejas en el ámbito de las Fuerzas Armadas.

Artículo 17. *Defensor del Pueblo.*

El militar podrá dirigirse individual y directamente al Defensor del Pueblo, de acuerdo con lo previsto en la Ley Orgánica 3/1981, de 6 de abril, del Defensor del Pueblo.

TÍTULO II

De los derechos y deberes de carácter profesional y social

CAPÍTULO I

De los derechos y deberes de carácter profesional

Artículo 18. *Carrera militar.*

Los miembros de las Fuerzas Armadas tienen derecho al desarrollo de su carrera militar, combinando preparación y experiencia profesional, en lo referente al régimen de ascensos, destinos y demás elementos que la configuran, de acuerdo con las expectativas de progreso profesional y bajo los principios de igualdad, mérito y capacidad, de conformidad con los criterios establecidos en la Ley de la carrera militar.

Artículo 19. *Formación y perfeccionamiento.*

Los militares tienen el derecho y, en su caso, el deber de participar en las actividades que se desarrollen en el ámbito de la enseñanza en las Fuerzas Armadas, tanto en la de formación como en la de perfeccionamiento y de altos estudios de la defensa nacional, requeridas para el adecuado ejercicio profesional en los diferentes cuerpos y escalas, a los que se accederá con las titulaciones y demás requisitos legalmente establecidos. La selección para cursar esas actividades y las que faciliten la promoción profesional se efectuará con arreglo a criterios objetivos y atendiendo a los principios que rigen la carrera militar.

Artículo 20. *Información, cometidos y otros derechos.*

1. El que ingrese en las Fuerzas Armadas será informado del régimen jurídico aplicable a sus miembros, en particular de los deberes y compromisos que asume así como de los derechos reconocidos en el ordenamiento jurídico.

2. Al incorporarse a su destino, los militares serán informados por sus mandos de los fines, organización y funcionamiento de la unidad, con los condicionamientos que exijan las características de los distintos planes y operaciones, así como de las funciones, deberes y responsabilidades que les incumben.

3. El militar para el cumplimiento de sus deberes, tiene derecho al desempeño efectivo de los cometidos o funciones propios de su condición y a participar en la consecución de los objetivos de la unidad donde preste sus servicios.

§ 3 Ley Orgánica de derechos y deberes de los miembros de las Fuerzas Armadas

4. Al militar que se le reconozca una incapacidad que conlleve una limitación para ocupar determinados destinos, se le garantizará el principio de igualdad de trato en los destinos a los que pueda acceder.

5. La seguridad de los miembros de las Fuerzas Armadas deberá ser objeto de especial protección, en razón de los riesgos específicos a los que están expuestos. A tal efecto, los poderes públicos llevarán a cabo las acciones necesarias para la plena efectividad de este derecho.

Artículo 21. *Deber de reserva.*

1. El militar está sujeto a la legislación general sobre secretos oficiales y materias clasificadas.

2. Guardará la debida discreción sobre hechos o datos no clasificados relativos al servicio de los que haya tenido conocimiento por su cargo o función, sin que pueda difundirlos por ningún medio ni hacer uso de la información obtenida para beneficio propio o de terceros o en perjuicio del interés público, especialmente de las Fuerzas Armadas.

Artículo 22. *Disponibilidad, horarios, permisos y licencias.*

1. Los militares estarán en disponibilidad permanente para el servicio. Las exigencias de esa disponibilidad se adaptarán a las características propias del destino y a las circunstancias de la situación.

2. La jornada de trabajo de los militares será, con carácter general, la del personal al servicio de la Administración General del Estado. El régimen de horario se adaptará a las necesidades operativas y a las derivadas del funcionamiento de las unidades y de la prestación de guardias y servicios, tomando en consideración la disponibilidad permanente a la que se hace referencia en el apartado anterior, así como las normas y criterios relativos a la conciliación de la vida profesional, personal y familiar a los que se refiere la Ley de la carrera militar.

3. Los militares tienen derecho a disfrutar los permisos, vacaciones y licencias establecidos con carácter general para el personal al servicio de la Administración General del Estado, con las necesarias adaptaciones a la organización y funciones específicas de las Fuerzas Armadas que se determinen por orden del Ministro de Defensa.

Las necesidades del servicio prevalecerán sobre las fechas y duración de los permisos, vacaciones y licencias, si bien las limitaciones que se produzcan deberán ser motivadas.

4. La aplicación del criterio de necesidades del servicio se hará siempre de forma justificada, motivada e individualizada. En todo caso, se comunicará al militar afectado la decisión adoptada.

Artículo 23. *Residencia y domicilio.*

1. El lugar de residencia del militar será el del municipio de su destino. También podrá ser uno distinto siempre que se asegure el adecuado cumplimiento de sus obligaciones, en los términos y con las condiciones que se establezcan por orden del Ministro de Defensa.

2. El militar tiene la obligación de comunicar en su unidad el lugar de su domicilio habitual o temporal, así como cualquier otro dato de carácter personal que haga posible su localización si las necesidades del servicio lo exigen.

Artículo 24. *Uniformidad.*

1. Los militares tienen derecho al uso del uniforme reglamentario y el deber de utilizarlo durante el servicio. Las normas generales de uniformidad y las limitaciones o autorizaciones en el uso del mismo serán establecidas por orden del Ministro de Defensa.

2. Los que se encuentren en las situaciones administrativas en las que tengan suspendida su condición militar sólo podrán vestir el uniforme en actos militares y sociales solemnes o cuando se les autorice expresamente para ello en sus relaciones con las Fuerzas Armadas y siempre que no estén ejerciendo cargos electos de representación política.

Artículo 25. *Retribuciones.*

El sistema retributivo de los militares, incluidas las retribuciones diferidas, y el régimen de indemnizaciones por razón del servicio son los de los funcionarios civiles de la Administración General del Estado adaptados a las características de las Fuerzas Armadas, a las peculiaridades de la carrera militar y a la singularidad de los cometidos y funciones que tienen asignados.

El Gobierno procederá a efectuar las citadas adaptaciones cuando sean necesarias. Por medio de las retribuciones complementarias se atenderán las características del ejercicio de la profesión militar, especialmente la responsabilidad, los diferentes grados de disponibilidad, el horario, la preparación técnica y las singularidades de determinados cometidos.

Artículo 26. *Incompatibilidades.*

Los militares están sometidos al régimen general sobre incompatibilidades, establecido en la Ley 53/1984, de 26 de diciembre, de Incompatibilidades del personal al servicio de las Administraciones Públicas.

Artículo 27. *Prevención de riesgos y protección de la salud.*

1. Los militares tienen derecho a recibir protección eficaz en materia de seguridad y salud en el ejercicio de su actividad, con las peculiaridades propias de las funciones que tienen encomendadas.

2. Podrán efectuar, sin interferir en el desarrollo de las operaciones militares, las propuestas de acciones preventivas que estimen oportunas para mejorar la seguridad y salud en el trabajo, así como para evitar o disminuir las situaciones de riesgo o peligro en el desarrollo de la actividad de las Fuerzas Armadas, en la forma y con los procedimientos que se determinen por orden del Ministro de Defensa.

3. Tienen la obligación de velar, mediante el cumplimiento de las medidas de prevención que en cada caso estén establecidas, por su propia seguridad y salud en el desempeño de sus cometidos y por las de las personas a las que pueda afectar su actividad.

4. El Estado promoverá las medidas necesarias para garantizar, en lo posible, la seguridad y salud del personal de las Fuerzas Armadas al utilizar los medios y equipos puestos a su disposición, con especial atención a los riesgos específicos que se deriven de sus funciones. A tal fin se desarrollará una política activa de prevención de riesgos laborales y vigilancia de la salud y se proporcionarán los equipos de protección individual necesarios para el cumplimiento de su misión, facilitando la formación e información suficientes en materia de prevención.

Artículo 28. *Iniciativas y quejas.*

1. El militar podrá plantear iniciativas y quejas relativas al régimen de personal y a las condiciones de vida, de acuerdo con lo que se establece en este artículo y en su desarrollo reglamentario, sin perjuicio del mantenimiento del conducto regular.

2. Las iniciativas y propuestas, que afecten con carácter general a los miembros de su categoría, se podrán presentar por cada militar en su unidad ante el oficial, suboficial mayor y cabo mayor designados a tal efecto, quienes las trasladarán al jefe de unidad.

El jefe de unidad atenderá y resolverá, en lo que esté en el ámbito de sus competencias, las cuestiones planteadas o las remitirá, con el informe que proceda, al Mando o Jefatura de Personal del Ejército correspondiente.

El Mando o Jefatura de Personal acusará recibo, analizará las propuestas en los órganos que se determinen y resolverá, en el ámbito de sus competencias, o las enviará a la Subsecretaría de Defensa. Anualmente se proporcionará información sobre el contenido de las propuestas y el resultado de su estudio.

3. Los miembros de las Fuerzas Armadas podrán presentar quejas relativas al régimen de personal y a las condiciones de vida siguiendo el conducto regular en la estructura jerárquica de las Fuerzas Armadas y haciéndolo de buen modo, verbalmente o por escrito. Si no se considerasen suficientemente atendidas podrán presentarse directamente y por escrito, remitiendo copia al jefe de su unidad, ante los mandos u órganos directivos que se

§ 3 Ley Orgánica de derechos y deberes de los miembros de las Fuerzas Armadas

determinen reglamentariamente, los cuales acusarán recibo e iniciarán, en su caso, el procedimiento que corresponda. En caso de rechazar la queja lo harán en escrito motivado.

4. Lo previsto en este artículo será sin perjuicio del ejercicio de los derechos y acciones que legalmente correspondan a los miembros de las Fuerzas Armadas.

Artículo 29. *Asistencia jurídica.*

1. Los miembros de las Fuerzas Armadas tienen derecho a la asistencia jurídica en las actuaciones judiciales que se dirijan contra ellos como consecuencia del legítimo desempeño de sus funciones o cargos. A estos efectos serán representados y defendidos en juicio por el Abogado del Estado en los términos previstos en la legislación por la que se regula el régimen de la asistencia jurídica al Estado e Instituciones Públicas y su normativa de desarrollo.

2. El Ministerio de Defensa podrá dictar normas específicas para la asistencia jurídica de los miembros de las Fuerzas Armadas cuando, en un proceso ante los Tribunales de Justicia, tengan intereses contrapuestos a las Administraciones u Organismos públicos cuya representación legal o convencional ostenten los Servicios Jurídicos del Estado.

CAPÍTULO II

Apoyo al personal

Artículo 30. *Protección social.*

1. La protección social de los militares, incluida la asistencia sanitaria, está cubierta por el Instituto Social de las Fuerzas Armadas de acuerdo con lo previsto en el texto refundido de la Ley sobre Seguridad Social de las Fuerzas Armadas, aprobado por Real Decreto Legislativo 1/2000, de 9 de junio.

2. Esta protección social se extenderá al militar retirado o que tenga reconocida una pensión de inutilidad o invalidez a consecuencia de un hecho acaecido durante el periodo de prestación de servicios en las Fuerzas Armadas.

3. Con independencia de los derechos derivados de la protección social, a la Sanidad Militar le corresponde prestar la atención sanitaria que se desarrolle en el ámbito logístico-operativo o en el destino.

Artículo 31. *Pensiones.*

El personal militar de carrera, los militares profesionales que mantienen una relación de servicios de carácter temporal y los alumnos de los centros docentes militares de formación, están integrados en el régimen de seguridad social que corresponda, en función de la fecha de ingreso en las Fuerzas Armadas, con las especificidades previstas para dichos colectivos en la legislación aplicable.

Artículo 32. *Acciones complementarias.*

1. Como acciones complementarias existirán las de apoyo a la movilidad geográfica de los miembros de las Fuerzas Armadas y las relativas a la acción social, que se regirán por su propia legislación. Dentro de las de apoyo a la movilidad geográfica se protegerá la escolarización de sus hijos cuando deban trasladarse de residencia.

2. Se establecerán planes de calidad de vida, de carácter global, dirigidos a todas las categorías y se prestará apoyo específico a los militares que sean destacados fuera del lugar de estacionamiento habitual de su unidad durante períodos prolongados, con objeto de atender tanto sus necesidades personales como las que se les puedan plantear a sus familias.

Para ello por parte de la Administración General del Estado se llevarán a cabo las iniciativas necesarias para la firma de convenios de colaboración con las Comunidades Autónomas y Ayuntamientos, en el ámbito propio de sus competencias, en materia de educación, sanidad, servicios sociales y vivienda y cualesquiera otras que incidan en la mejora de la calidad de vida de los militares y sus familias.

3. Se ofrecerán a los miembros de las Fuerzas Armadas programas de incorporación a otros ámbitos laborales acordes con su empleo, titulaciones, años de servicio e intereses profesionales. Dichos programas se implantarán por el Ministerio de Defensa en colaboración con las distintas Administraciones Públicas y con el sector privado y se desarrollarán durante la vida activa del militar.

TÍTULO III

Del ejercicio del derecho de asociación profesional

CAPÍTULO I

De las asociaciones profesionales de miembros de las Fuerzas Armadas

Artículo 33. *Finalidad, ámbito y duración.*

1. Las asociaciones profesionales de miembros de las Fuerzas Armadas que tengan como finalidad la promoción y defensa de los intereses profesionales, económicos y sociales de sus asociados, se regirán por lo dispuesto en este título.

2. Además de la citada finalidad, podrán realizar actividades sociales que favorezcan el ejercicio de la profesión, la deontología militar y la difusión de la cultura de seguridad y defensa, pero no podrán interferir en las decisiones de política de seguridad y defensa, en el planeamiento y desarrollo de las operaciones militares y en el empleo de la fuerza.

3. Las asociaciones profesionales deberán respetar el principio de neutralidad política y sindical y no podrán incluir en su denominación ni en sus estatutos referencias políticas o ideológicas. Tampoco podrán tener vinculación con organizaciones políticas o sindicales, realizar conjuntamente con ellas pronunciamientos públicos ni participar en sus reuniones o manifestaciones.

4. Deberán tener ámbito nacional, se constituirán por tiempo indefinido y no podrán establecer su domicilio social en las unidades ni en las dependencias del Ministerio de Defensa.

5. En ningún caso estas asociaciones profesionales tendrán carácter lucrativo.

Artículo 34. *Composición.*

1. Para poder afiliarse a las asociaciones profesionales los miembros de las Fuerzas Armadas deberán encontrarse en cualquiera de las situaciones administrativas en las que, de acuerdo con la Ley de la carrera militar, estén sujetos al régimen general de derechos y deberes al no tener su condición militar en suspenso.

2. Los que pertenezcan a estas asociaciones podrán, tras su pase a retiro, permanecer afiliados a ellas con las limitaciones establecidas en esta ley, siempre que lo permitan sus correspondientes estatutos.

3. Los miembros de las Fuerzas Armadas sólo podrán afiliarse a las asociaciones de carácter profesional reguladas en este capítulo, las cuales únicamente se podrán agrupar entre ellas mismas. También podrán formar parte de organizaciones internacionales de su mismo carácter.

4. Los alumnos de la enseñanza militar de formación que no tengan la condición de militar profesional no podrán pertenecer a asociaciones profesionales.

5. Sólo se podrá estar afiliado a una asociación profesional de las reguladas en este capítulo.

Artículo 35. *Régimen económico.*

1. Las asociaciones profesionales podrán financiarse a través de las cuotas de sus afiliados u otros recursos económicos que prevean sus estatutos.

En ningún caso podrán percibir donaciones privadas.

2. La percepción, en su caso, de subvenciones públicas se realizará con cargo a los Presupuestos Generales del Estado y se regirá por lo dispuesto en la Ley 38/2003, de 17 de noviembre, General de Subvenciones.

§ 3 Ley Orgánica de derechos y deberes de los miembros de las Fuerzas Armadas

3. El régimen económico de las asociaciones profesionales estará sometido a los principios de transparencia y publicidad.

Artículo 36. *Inscripción de las asociaciones profesionales.*

1. Las asociaciones para poder quedar incluidas en el ámbito de aplicación de este título, deberán inscribirse en el Registro de Asociaciones Profesionales de miembros de las Fuerzas Armadas, habilitado al efecto en el Ministerio de Defensa.

2. La inscripción se practicará a solicitud de cualquiera de sus promotores, que deberán depositar en dicho Registro el acta fundacional, sus estatutos y una relación de promotores y de quiénes de ellos representan a la asociación.

3. La solicitud de inscripción y los estatutos deberán ajustarse en su contenido a lo previsto en la Ley Orgánica reguladora del Derecho de Asociación y en esta ley orgánica.

4. Sólo podrá denegarse la inscripción, mediante resolución motivada del Ministro de Defensa, cuando el acta fundacional de la asociación o sus estatutos no se ajusten a los requisitos establecidos en esta ley orgánica y en la Ley Orgánica reguladora del Derecho de Asociación.

5. El plazo de inscripción en el Registro será de tres meses desde la recepción de la solicitud por el órgano competente. Transcurrido dicho plazo sin que se haya notificado resolución expresa se entenderá estimada la solicitud de inscripción.

6. Cuando se adviertan defectos formales en la solicitud de inscripción o en la documentación que la acompañe, se notificarán a los representantes de la asociación y se suspenderá el plazo para resolver sobre la inscripción, concediendo un nuevo plazo de veinte días para subsanar dichos defectos con indicación de que si así no lo hicieran se les tendrá por desistidos en su petición.

7. A los efectos de formar parte del Consejo de Personal de las Fuerzas Armadas, de conformidad con lo previsto en el artículo 48.2, las asociaciones deberán certificar con fecha de 31 de diciembre de cada año el número de sus afiliados de los comprendidos en el artículo 34.1, detallado por categorías militares, incluyendo a los oficiales generales en la categoría de oficiales. La certificación se formulará mediante declaración responsable, que se registrará por lo dispuesto en el artículo 71 bis de la Ley 30/1992, de 26 de noviembre, del Régimen Jurídico de las Administraciones Públicas y del Procedimiento Administrativo Común.

Artículo 37. *Estatutos.*

1. Los estatutos de cada asociación deberán contener:

a) Su denominación.

b) El domicilio y el ámbito nacional de su actividad.

c) Los fines y actividades de la asociación, descritos en forma precisa.

d) Los requisitos de sus miembros, entre los que deberá figurar el grupo o conjunto de militares que pueden afiliarse, así como modalidades de admisión y baja, sanción y separación de los asociados y, en su caso, las clases de éstos. Podrán incluir también las consecuencias del impago de las cuotas por parte de los asociados.

A los efectos del artículo 48.2, deberá figurar si solo pueden pertenecer a la asociación miembros de una o varias categorías de oficiales, suboficiales o tropa o marinería, o de todas ellas.

e) Los derechos y obligaciones de los asociados y, en su caso, de cada una de las modalidades.

f) Los criterios que garanticen el funcionamiento democrático de la asociación con pleno respeto al pluralismo.

g) Los órganos de gobierno y representación, su composición, reglas y procedimiento para la elección y sustitución de sus miembros, sus atribuciones, duración de los cargos, causas de cese, forma de deliberar, adoptar y ejecutar acuerdos y las personas o cargos para certificarlos, así como los requisitos para que los citados órganos queden válidamente constituidos y el número de asociados necesarios para poder convocar sesiones o proponer asuntos en el orden del día.

§ 3 Ley Orgánica de derechos y deberes de los miembros de las Fuerzas Armadas

h) El régimen de administración, contabilidad y documentación, así como la fecha de cierre del ejercicio asociativo.

i) El patrimonio inicial y los recursos económicos de los que podrá hacer uso.

j) Causas de disolución y destino del patrimonio en tal supuesto, que no podrá desvirtuar el carácter no lucrativo de la entidad.

2. A estas asociaciones les serán de aplicación supletoria las normas establecidas en la Ley Orgánica reguladora del Derecho de Asociación, sobre funcionamiento, denominaciones, régimen interno, obligaciones documentales y contables, responsabilidad, modificación de los estatutos, disolución y liquidación de las asociaciones.

Artículo 38. *Responsabilidad.*

Las asociaciones profesionales responderán por los actos o acuerdos adoptados por sus órganos estatutarios en la esfera de sus competencias. También responderán por los actos de sus afiliados, cuando se produzcan en el ejercicio regular de las funciones representativas o se acredite que actuaban por cuenta de sus respectivas asociaciones profesionales.

Artículo 39. *Suspensión y disolución.*

La suspensión o disolución de las asociaciones profesionales de miembros de las Fuerzas Armadas quedará sometida al régimen legal establecido para el derecho de asociación.

Artículo 40. *Derechos de las asociaciones profesionales.*

1. Las asociaciones profesionales inscritas en el Registro de Asociaciones Profesionales de miembros de las Fuerzas Armadas, tendrán derecho a:

a) Realizar propuestas, emitir informes y dirigir solicitudes y sugerencias relacionados con sus fines.

b) Asesorar y prestar apoyo y asistencia a sus asociados, así como representarlos legítimamente ante los órganos competentes de las Administraciones Públicas.

c) Recibir información del Ministerio de Defensa sobre régimen de personal, protección social y sobre cualquier otro asunto que favorezca la consecución de sus fines estatutarios.

2. Las asociaciones que cumplan los requisitos establecidos en el artículo 48.2, podrán:

a) Estar representadas en el Consejo de Personal de las Fuerzas Armadas.

b) Contribuir por medio de informes o consultas en el proceso de elaboración de proyectos normativos que afecten al régimen de personal.

c) Presentar propuestas o realizar informes en relación con los asuntos que sean competencia del Consejo.

Artículo 41. *Ejercicio.*

El ejercicio del derecho de asociación profesional se realizará de tal modo que quede garantizado el cumplimiento de las misiones de las Fuerzas Armadas, el desarrollo de las operaciones, el código de conducta de sus miembros y los preceptos de esta ley.

Artículo 42. *Exclusiones.*

1. Están excluidos del ámbito de actuación de las asociaciones profesionales el llamamiento al ejercicio del derecho de huelga, las acciones sustitutivas de la misma, la negociación colectiva y la adopción de medidas de conflicto colectivo, así como la realización de acciones que excedan el ejercicio de los derechos reconocidos en esta ley a los miembros de las Fuerzas Armadas, especialmente los regulados en los artículos 12 y 13.

2. Las asociaciones profesionales no podrán realizar actividades paramilitares ni ejercicios de formación e instrucción de ese carácter.

Artículo 43. *Representantes de las asociaciones.*

Tendrán la condición de representantes de las asociaciones profesionales aquellos militares profesionales que, encontrándose en las situaciones administrativas a las que se refiere el artículo 34.1 y teniendo la condición de afiliados, hayan sido designados para ello de acuerdo con el procedimiento establecido en sus estatutos. Los efectos de dicha designación se producirán a partir del día siguiente al de su inscripción en el Registro de Asociaciones Profesionales de miembros de las Fuerzas Armadas.

Artículo 44. *Medios para las asociaciones.*

1. En las unidades se habilitarán lugares y procedimientos adecuados para la exposición y difusión de los anuncios, comunicaciones o publicaciones de las asociaciones profesionales. El Ministerio de Defensa facilitará esa difusión a través de vías generales de comunicación electrónica.

2. En las Delegaciones y Subdelegaciones de Defensa se proporcionarán locales y medios adecuados para uso común de las asociaciones profesionales, mediante los acuerdos que se establezcan con las asociaciones que cumplan los requisitos establecidos en el artículo 48.2.

3. En la aplicación de los apartados anteriores se tendrá en cuenta las limitaciones previstas en el artículo 41, en especial las relativas a las unidades en ejercicios y operaciones.

4. Las asociaciones no podrán utilizar locales pertenecientes o cedidos a organizaciones políticas o sindicales.

Artículo 45. *Convocatoria y celebración de reuniones de las asociaciones.*

1. Las asociaciones profesionales de miembros de las Fuerzas Armadas podrán celebrar reuniones de acuerdo con sus estatutos y por sus propios medios, ateniéndose a la legislación de carácter general en la materia.

Las asociaciones podrán solicitar la utilización de los locales a los que se refiere el artículo anterior para realizar encuentros o reuniones de sus órganos de gobierno o grupos de trabajo. A efectos del control de seguridad, los representantes de la asociación comunicarán con la debida antelación la identificación de los asistentes.

2. Las asociaciones que cumplan los requisitos establecidos en el artículo 48.2 podrán solicitar a los Delegados y Subdelegados de Defensa la utilización de locales, preferentemente en instalaciones de las propias Delegaciones o Subdelegaciones de Defensa, para la celebración de reuniones informativas destinadas a miembros de las Fuerzas Armadas. En el caso de que por la falta de disponibilidad de locales apropiados no fuera posible atender la solicitud, los Delegados o Subdelegados de Defensa gestionarán la utilización de locales adecuados que podrán estar ubicados en otras instalaciones del Ministerio de Defensa, que no sean unidades de la fuerza o del apoyo a la fuerza de los Ejércitos.

3. La solicitud de autorización para la celebración de reuniones informativas se dirigirá a los Delegados o Subdelegados de Defensa con una antelación mínima de setenta y dos horas. En ella se hará constar el lugar, fecha, hora y duración prevista, así como el objeto de la reunión. También figurarán los datos de los firmantes que acrediten la representación de la asociación para convocar la reunión, conforme a sus estatutos y, en su caso, la petición de local adecuado.

Si antes de las veinticuatro horas anteriores a la fecha de la celebración de la reunión la autoridad competente no formulase objeciones mediante resolución expresa, podrá celebrarse sin otro requisito posterior.

4. Las reuniones se realizarán fuera del horario habitual de trabajo, no podrán interferir en el funcionamiento de las unidades ni en la prestación de guardias o servicios y no se podrán convocar ni celebrar en el ámbito de los ejercicios u operaciones militares. Los convocantes de la reunión serán responsables de su normal desarrollo.

CAPÍTULO II

Del Consejo de Personal de las Fuerzas Armadas**Artículo 46.** *Ámbito de actuación.*

1. La participación de las asociaciones profesionales de miembros de las Fuerzas Armadas y su interlocución con el Ministerio de Defensa, tendrá lugar en el Consejo de Personal de las Fuerzas Armadas, ante el que podrán plantear propuestas o sugerencias en materias relacionadas con su estatuto y condición de militar, el ejercicio de los derechos y libertades, el régimen de personal y las condiciones de vida y trabajo en las unidades.

2. Quedan excluidas del ámbito de actuación del Consejo las materias relacionadas con decisiones de política de seguridad y defensa, con el planeamiento y desarrollo de los ejercicios u operaciones militares y el empleo de la fuerza.

Artículo 47. *Régimen del Consejo.*

El Consejo de Personal de las Fuerzas Armadas tendrá la composición, funciones y régimen de trabajo establecidos en este capítulo y en el desarrollo reglamentario de esta ley. El reglamento incluirá las normas que sean precisas para determinar el procedimiento y los plazos de designación e incorporación de los vocales representantes de las asociaciones que hayan acreditado las condiciones requeridas.

Artículo 48. *Composición.*

1. El Consejo lo presidirá el Ministro de Defensa y cuando no asista lo hará el Subsecretario de Defensa. Estará constituido, en igual número por ambas partes, por los representantes de las asociaciones profesionales de miembros de las Fuerzas Armadas que cumplan los requisitos del apartado 2 y por los representantes del Ministerio de Defensa designados al efecto, entre los que figurarán los Mandos o Jefes de Personal de los Ejércitos.

2. Para poder acceder al Consejo, las asociaciones deberán contar, en relación a los efectivos de las Fuerzas Armadas en las situaciones a las que se refiere el artículo 34.1 de esta ley, con un mínimo de afiliados del 1%, si sus estatutos están abiertos a todas las categorías contempladas en dicho artículo, del 3% de los miembros de su categoría si la asociación es exclusivamente de oficiales o de suboficiales, y del 1,5% en el caso de las asociaciones de militares de tropa y marinería. En el supuesto de que incluyan afiliados de dos categorías, deberán cumplir esos porcentajes en cada una de ellas. Los porcentajes se podrán reducir mediante Real Decreto del Consejo de Ministros con objeto de facilitar la adecuada representatividad y funcionalidad del Consejo, y habrán de referirse a los datos hechos públicos por el Ministerio de Defensa al finalizar cada año natural.

3. El mandato de los miembros de las asociaciones profesionales, que estarán sometidos al régimen de incompatibilidades por razón del cargo que reglamentariamente se determine, se mantendrá hasta que por los órganos de gobierno de cada asociación se proceda a una nueva designación.

Artículo 49. *Funciones del Consejo.*

1. El Consejo realizará las siguientes funciones:

a) Recibir, analizar y valorar las propuestas o sugerencias planteadas por las asociaciones profesionales independientemente de que estén representadas o no en el Consejo.

b) Tener conocimiento y ser oído sobre las siguientes cuestiones:

1.^a Establecimiento o modificación del estatuto profesional y del régimen disciplinario de las Fuerzas Armadas.

2.^a Determinación de las condiciones de trabajo.

3.^a Régimen retributivo.

4.^a Planes de formación y perfeccionamiento de la enseñanza en las Fuerzas Armadas.

5.^a Régimen de permisos, vacaciones y licencias.

§ 3 Ley Orgánica de derechos y deberes de los miembros de las Fuerzas Armadas

6.^a Planes de previsión social complementaria.

7.^a Asuntos que afecten a otros aspectos sociales, profesionales y económicos de los militares.

c) Informar, con carácter preceptivo y previo a su aprobación, las disposiciones legales y sus desarrollos reglamentarios que se dicten sobre las materias citadas en el subapartado anterior.

d) Recibir información trimestral sobre política de personal.

e) Conocer las estadísticas trimestrales sobre el índice de absentismo y sus causas, los accidentes en acto de servicio y enfermedades profesionales y sus consecuencias y sobre los índices de siniestralidad, así como los estudios periódicos o específicos que se realicen sobre condiciones de trabajo.

f) Las demás que le atribuyan las leyes y disposiciones generales.

2. Los vocales de las asociaciones que formen parte del Consejo elegirán, entre ellos, hasta tres representantes en los órganos de gobierno o dirección de las mutualidades, asociaciones y entidades de previsión social y asistencial cuyo ámbito de actuación incluya miembros de las Fuerzas Armadas y sus familias, cuando así lo prevea su normativa específica.

Artículo 50. *Régimen de trabajo.*

1. Para su funcionamiento el Consejo podrá reunirse en pleno o por comisiones.

2. Las comisiones tratarán aquellos asuntos de carácter específico que les sean asignados por el pleno.

3. Las sesiones del Consejo de Personal de las Fuerzas Armadas podrán ser ordinarias y extraordinarias. El Consejo se reunirá en sesión ordinaria, para el despacho de los asuntos de su competencia, al menos, una vez cada tres meses. El Consejo se reunirá en sesión extraordinaria cuando sea convocado por su Presidente, a iniciativa propia o a solicitud de la mayoría de los vocales que representen a las asociaciones profesionales en el Consejo. La solicitud deberá realizarse mediante escrito dirigido al Presidente.

4. En las sesiones del Consejo, el tratamiento de cada una de las propuestas que figuren en el orden del día se iniciará con su presentación y defensa por parte de la asociación proponente cuando asista uno de sus representantes, o con su lectura en los demás casos. El resumen del debate quedará reflejado en el acta al que se refiere el apartado siguiente.

5. Las actas del pleno y de las comisiones, una vez aprobadas por el propio Consejo, serán remitidas al Observatorio de la vida militar.

6. Los informes del Consejo recogerán los acuerdos alcanzados en los temas que figuren en el orden del día cuando, tras los debates correspondientes, se produzca consenso entre los vocales representantes de las asociaciones profesionales de las Fuerzas Armadas y los de la Administración. De no existir ese acuerdo, los informes contendrán las diferentes posiciones reflejadas en las actas de las reuniones.

7. En el ámbito de la Subsecretaría de Defensa existirá una secretaría permanente del Consejo que proporcionará los apoyos administrativos necesarios. Su responsable actuará como secretario en las reuniones del Consejo.

Artículo 51. *Derechos de los miembros del Consejo de Personal representantes de las asociaciones.*

Los representantes de las asociaciones en el Consejo de Personal tendrán los siguientes derechos:

a) No ser discriminados en su promoción profesional en razón del desempeño de su representación.

b) Disponer de créditos de tiempo para el ejercicio de sus cometidos en la preparación de los temas, elaboración de propuestas y posible pertenencia a grupos de trabajo del Consejo.

c) Asistir a las reuniones del Consejo en pleno o en comisiones, ordinarias o extraordinarias. Dicha asistencia a las citadas reuniones tendrá la consideración de acto de servicio preferente.

d) Exponer y difundir los anuncios, comunicaciones o publicaciones de su asociación a través de los medios, procedimientos y vías generales de comunicación electrónica facilitados por el Ministerio de Defensa, a los que se refiere el artículo 44.1.

TÍTULO IV

De los reservistas

Artículo 52. *Régimen de derechos fundamentales y libertades públicas de los reservistas.*

1. A los reservistas y a los aspirantes a reservistas cuando se encuentren activados e incorporados a las Fuerzas Armadas, dada su condición militar, les será de aplicación lo previsto en los artículos 3 al 17 con las particularidades que se establecen en los apartados siguientes.

2. Mientras no se encuentren activados los reservistas no tienen condición de militar, si bien en sus relaciones con el Ministerio de Defensa, derivadas de tal condición, respetarán los cauces y normas de cortesía de aplicación en las Fuerzas Armadas, siendo acreedores igualmente al respeto y consideración debidos a su categoría militar.

3. Podrán mantener su afiliación a organizaciones políticas o sindicales, pero quedará suspendida mientras se encuentren incorporados a las Fuerzas Armadas.

4. Respetarán la neutralidad política y sindical establecida en el artículo 7 aunque, fuera de su unidad y sin hacer uso de su condición de militar, podrán realizar actividades políticas y sindicales derivadas de su previa adscripción a partido o sindicato siempre que no estén relacionadas con las Fuerzas Armadas.

5. Podrán constituir asociaciones de reservistas de acuerdo con lo previsto en la Ley Orgánica reguladora del Derecho de Asociación. El ejercicio de este derecho no podrá implicar la conculcación del deber de neutralidad política y sindical.

6. Los reservistas no podrán pertenecer a las asociaciones profesionales reguladas en el título III, capítulo I.

7. El régimen general de derechos y deberes de los reservistas es el establecido en el título VI de la Ley de la carrera militar y sus normas reglamentarias de desarrollo.

8. La vulneración de lo dispuesto en los apartados anteriores, así como la comisión de un acto contrario al prestigio de las Fuerzas Armadas dará lugar al inicio de un expediente para su verificación que podrá concluir con la baja del reservista, de acuerdo con lo que se determine reglamentariamente.

TÍTULO V

Del Observatorio de la vida militar

Artículo 53. *Objeto y naturaleza.*

1. Se crea el Observatorio de la vida militar como órgano colegiado, de carácter asesor y consultivo, adscrito a las Cortes Generales, para el análisis permanente de la condición de militar y de la forma con que el Estado vela por los intereses de los miembros de las Fuerzas Armadas.

2. El Ministerio de Defensa proporcionará la sede y el apoyo administrativo necesario para el funcionamiento del Observatorio, que contará con un órgano de trabajo permanente.

Artículo 54. *Funciones.*

1. Al Observatorio de la vida militar le corresponden las siguientes funciones:

a) Efectuar análisis y propuestas de actuación sobre el ejercicio de los derechos fundamentales y libertades públicas por los miembros de las Fuerzas Armadas.

b) Elaborar, de oficio o a petición de parte, informes y estudios sobre el régimen de personal y las condiciones de vida en las Fuerzas Armadas.

c) Proponer medidas que ayuden a la conciliación de la vida profesional, personal y familiar de los militares.

§ 3 Ley Orgánica de derechos y deberes de los miembros de las Fuerzas Armadas

d) Promover la adaptación del régimen del personal militar a los cambios que se operen en la sociedad y en la función pública.

e) Analizar los problemas que en el entorno familiar de los afectados se producen como consecuencia de su disponibilidad, movilidad geográfica y de su específico ejercicio profesional que conlleva la participación en operaciones en el exterior.

f) Evaluar la aportación adicional de recursos humanos a las Fuerzas Armadas a través de las diferentes modalidades de reservistas.

g) Velar por la aplicación a los militares retirados de la normativa que ampara sus derechos pasivos y asistenciales y, en su caso, efectuar propuestas de mejora sobre ésta.

2. El Observatorio será destinatario de los informes y actas del Consejo de Personal de las Fuerzas Armadas en los que quedarán recogidos las propuestas o sugerencias planteadas por las asociaciones profesionales y los acuerdos alcanzados.

Recibirá igualmente la información anual a la que se refiere el párrafo tercero del apartado 2 del artículo 28, sobre el contenido de las iniciativas y propuestas presentadas por los miembros de las Fuerzas Armadas y el resultado de su estudio.

3. El Observatorio podrá recabar información de los órganos competentes en la definición de la política de personal militar y de su gestión en el ámbito del Ministerio de Defensa y de los Ejércitos y realizar, mediante la adecuada programación, visitas a unidades militares para el cumplimiento de sus funciones, en especial la del apartado 1.b).

4. El Observatorio elaborará anualmente una memoria que recogerá su actividad a lo largo del ejercicio correspondiente, el estado de la condición de militar en lo relativo a los asuntos de su competencia y las recomendaciones pertinentes para su mejora, que será presentada ante las Comisiones de Defensa del Congreso de los Diputados y del Senado. Cuando lo considere oportuno, por su urgencia o importancia, podrá efectuar recomendaciones sobre algún asunto concreto en cualquier momento.

Artículo 55. *Composición.*

1. El Observatorio de la vida militar estará compuesto por cinco miembros elegidos por el Congreso de los Diputados y otros cuatro por el Senado, entre personalidades de reconocido prestigio en el ámbito de la defensa o en el de recursos humanos o en el de derechos fundamentales y libertades públicas. Su nombramiento se efectuará por mayoría absoluta con el apoyo de, al menos, tres Grupos Parlamentarios en cada Cámara y por un periodo de cinco años. La pertenencia al Observatorio no será retribuida.

Los miembros del Observatorio no podrán mantener cargos electos de representación política.

2. Sus componentes elegirán de entre ellos mismos a quién corresponderá ejercer la presidencia del Observatorio.

Artículo 56. *Funcionamiento.*

1. El Observatorio se reunirá al menos dos veces al año en sesión ordinaria y tantas veces como sea convocado por su Presidencia o por una mayoría de sus miembros en sesión extraordinaria.

2. El régimen de funcionamiento del Observatorio de la vida militar, el estatuto de sus miembros y la composición y funciones del órgano de trabajo se determinarán reglamentariamente, de conformidad con lo dispuesto en la Ley 30/1992, de 26 de noviembre, de Régimen Jurídico de las Administraciones Públicas y del Procedimiento Administrativo Común.

Disposición adicional primera. *Militares retirados.*

1. Los militares retirados o en una situación administrativa en la que tengan suspendida su condición militar podrán mantener su afiliación o afiliarse a las asociaciones profesionales de miembros de las Fuerzas Armadas, siempre que lo permitan los correspondientes estatutos, en una clase de asociado que no les permitirá formar parte de sus órganos de gobierno ni actuar en su representación. En las actividades de carácter político y sindical que realicen, así como en las reuniones o manifestaciones en las que participen, no podrán intervenir en su condición de miembros de estas asociaciones.

§ 3 Ley Orgánica de derechos y deberes de los miembros de las Fuerzas Armadas

2. El Ministerio de Defensa establecerá los cauces adecuados para que las asociaciones, no incluidas en el apartado anterior, que tengan entre sus finalidades la defensa de los intereses económicos y sociales de los militares retirados puedan presentar sus propuestas y tener acceso a información de su interés.

3. Las asociaciones de militares retirados y discapacitados más representativas serán convocadas a las reuniones del pleno del Consejo de Personal de las Fuerzas Armadas, para tratar asuntos que puedan afectar a sus asociados, al menos, una vez al año.

Disposición adicional segunda. *Supresión de los Consejos Asesores de Personal.*

A partir de la entrada en vigor de esta ley, los Consejos Asesores de Personal regulados en el artículo 151 de la Ley 17/1999, de 18 de mayo, de Régimen del Personal de las Fuerzas Armadas quedan suprimidos, haciendo entrega de la documentación y archivos a los órganos de personal correspondientes en la forma y los plazos que determine el Ministro de Defensa.

Disposición transitoria única. *Centro Nacional de Inteligencia.*

En tanto en cuanto no se actualice la normativa sobre el régimen de derechos y deberes del personal del Centro Nacional de Inteligencia, las referencias al título V de las Reales Ordenanzas para las Fuerzas Armadas, que figuran en el artículo 37 del Real Decreto 1324/1995, de 28 de julio, modificado por el Real Decreto 327/2004, de 27 de febrero, del Estatuto del personal del Centro Nacional de Inteligencia, se entenderán efectuadas a los preceptos aplicables de los artículos 7 a 13, apartados 1 y 3 del 14 y artículos 15 a 17 de esta ley orgánica, de conformidad con el artículo 8 de la Ley 11/2002, de 6 de mayo, reguladora del Centro Nacional de Inteligencia, modificado por la disposición final quinta de la Ley 39/2007, de 19 de noviembre, de la carrera militar.

Disposición derogatoria única. *Derogaciones.*

1. Queda derogada, en tanto en cuanto no lo estuviera ya por la Ley 39/2007, de 19 de noviembre, de la carrera militar, la Ley 85/1978, de 28 de diciembre, de Reales Ordenanzas para las Fuerzas Armadas.

2. También quedan derogados los artículos 150 y 151, el apartado 1 del 152, los artículos 154, 155 y 160 al 162 y la disposición final segunda de la Ley 17/1999, de 18 de mayo, de Régimen del Personal de las Fuerzas Armadas.

3. Asimismo quedan derogadas las disposiciones de igual o inferior rango en lo que contradigan o se opongan a esta ley orgánica.

Disposición final primera. *Modificación de la Ley Orgánica 9/1983, de 15 de julio, reguladora del Derecho de Reunión.*

El párrafo e) del artículo 2 de la Ley Orgánica 9/1983, de 15 de julio, reguladora del Derecho de Reunión, queda redactado del siguiente modo:

«e) Las que se celebren en unidades, buques y demás establecimientos militares, que se regirán por su legislación específica.»

Disposición final segunda. *Modificación de la Ley Orgánica 11/1985, de 2 de agosto, de Libertad Sindical.*

La disposición adicional tercera de la Ley Orgánica 11/1985, de 2 de agosto, de Libertad Sindical, queda redactada del siguiente modo:

«Disposición adicional tercera.

El personal civil que ejerza el derecho reconocido en el artículo 2.1.d) en unidades, buques y demás establecimientos militares deberá tener en cuenta y respetar el principio de neutralidad política y sindical de los miembros de las Fuerzas Armadas y ajustarse a las normas sobre actividad sindical de los empleados públicos.»

§ 3 Ley Orgánica de derechos y deberes de los miembros de las Fuerzas Armadas

Disposición final tercera. *Modificación de la Ley Orgánica 4/2001, de 12 de noviembre, reguladora del Derecho de Petición.*

Queda sin contenido el apartado 2 del artículo 1 de la Ley Orgánica 4/2001, de 12 de noviembre, reguladora del Derecho de Petición.

Disposición final cuarta. *Modificación de la Ley Orgánica 1/2002, de 22 de marzo, reguladora del Derecho de Asociación.*

El párrafo c) del artículo 3 de la Ley Orgánica 1/2002, de 22 de marzo, reguladora del Derecho de Asociación, queda redactado del siguiente modo:

«c) Los miembros de las Fuerzas Armadas y de la Guardia Civil habrán de atenerse a lo que disponga su legislación específica para el ejercicio del derecho de asociación en lo que se refiere a asociaciones profesionales.»

Disposición final quinta. *Modificación de la Ley 39/2007, de 19 de noviembre, de la carrera militar.*

La Ley 39/2007, de 19 de noviembre, de la carrera militar, queda modificada como sigue:

Uno. El apartado 1 del artículo 4 queda redactado del siguiente modo:

«1. Las reglas esenciales que definen el comportamiento del militar son las definidas en la Ley Orgánica de derechos y deberes de los miembros de las Fuerzas Armadas.»

Dos. Se modifica la disposición adicional sexta con la adición de un nuevo apartado 1, quedando redactada en los siguientes términos:

«Disposición adicional sexta. *Acceso al Cuerpo Militar de Sanidad en la especialidad de medicina.*

1. Además del modelo de formación previsto en el artículo 44.2, en el Cuerpo Militar de Sanidad, en la especialidad de medicina, también se podrá ingresar sin titulación universitaria previa en el cupo que se determine en la provisión anual de plazas correspondiente.

En este caso, la formación de oficiales médicos comprenderá, por una parte, la formación militar general, específica y técnica y, por otra, la correspondiente al título universitario oficial de graduado en Medicina.

Las enseñanzas conducentes a la obtención del correspondiente título de grado, que habilite para el ejercicio de la profesión regulada de Médico, serán impartidas por aquellas universidades públicas con las que se acuerde el correspondiente convenio de colaboración.

Los requisitos específicos para el ingreso, cuando se acceda sin titulación, serán los establecidos en el primer párrafo del artículo 57.1 de esta ley.

A los alumnos del centro docente militar de formación les será de aplicación el régimen establecido en esta ley y, especialmente, lo previsto en el artículo 71.1 referente al resarcimiento económico al Estado cuando se cause baja a petición propia desde el primer año de su formación.

Para la renuncia a la condición de militar de carrera será requisito tener cumplidos doce años de tiempo de servicios desde su acceso a la escala.

2. Sin perjuicio de lo establecido en el artículo 56 también podrán acceder a militar de complemento en el Cuerpo Militar de Sanidad en la especialidad de medicina, sin poseer la nacionalidad española, los nacionales de los países que reglamentariamente se determinen de entre aquellos que mantienen con España especiales vínculos históricos, culturales y lingüísticos, en las plazas que se determinen en la provisión anual correspondiente.

Les será de aplicación el régimen de los militares de complemento establecido en esta ley, teniendo en cuenta que su compromiso tendrá una duración, a contar desde su nombramiento como alumno, de ocho años y que podrán acceder a la condición

§ 3 Ley Orgánica de derechos y deberes de los miembros de las Fuerzas Armadas

de militar de carrera, de acuerdo con lo previsto en el artículo 62, una vez adquirida la nacionalidad española.»

Disposición final sexta. *Modificación de la Ley 8/2006, de 24 de abril, de Tropa y Marinería.*

El artículo 15 de la Ley 8/2006, de 24 de abril, de Tropa y Marinería queda redactado en los siguientes términos:

«Artículo 15. *Promoción interna.*

A los militares profesionales de tropa y marinería que lleven al menos un año de tiempo de servicios se les facilitará la promoción interna, dentro de su ejército, a la enseñanza militar de formación para la incorporación a las escalas de suboficiales. A estos efectos se les reservará al menos el 80 por ciento de las plazas convocadas y teniendo en cuenta las características, facultades y exigencias de cada Escala, se podrá reservar, en algunos casos, la totalidad de las plazas convocadas.

Igualmente se les facilitará la participación en los diferentes procesos de promoción a la enseñanza militar de formación, para la incorporación a las escalas de oficiales de los cuerpos generales y de infantería de marina, dentro de su ejército, con la reserva de plazas que establezca el Consejo de Ministros.»

Disposición final séptima. *Modificación de la Ley 26/1999, de 9 de julio, de medidas de apoyo a la movilidad geográfica de los miembros de las Fuerzas Armadas.*

Se añade una nueva disposición adicional a la Ley 26/1999, de 9 de julio, de medidas de apoyo a la movilidad geográfica de los miembros de las Fuerzas Armadas, con la siguiente redacción:

«Disposición adicional décima. *Protección específica en determinados supuestos.*

En los supuestos de pase a retiro como consecuencia de insuficiencia de condiciones psicofísicas en acto de servicio o terrorismo que impliquen inutilidad permanente, absoluta o gran invalidez, o en situaciones graves especiales de necesidad personal, social o económica, coincidentes con la aplicación del artículo 9 o del apartado 1 del artículo 10, podrá mantenerse el uso de la vivienda, por el titular o los beneficiarios a los que se refiere el artículo 6, mientras subsistan dichas situaciones y siempre que se mantenga la ocupación real y efectiva de la vivienda.»

Disposición final octava. *Adaptación del régimen disciplinario de las Fuerzas Armadas.*

1. El Gobierno deberá remitir al Congreso de los Diputados en el plazo de un año un Proyecto de Ley de reforma de la Ley Orgánica 8/1998, de 2 de diciembre, de Régimen Disciplinario de las Fuerzas Armadas. El texto tendrá en cuenta la doctrina del Tribunal Europeo de Derechos Humanos, del Tribunal Constitucional y del Tribunal Supremo sobre derechos y garantías fundamentales en el ejercicio de la potestad disciplinaria en el ámbito militar y su necesaria adaptación a la plena profesionalización de las Fuerzas Armadas, a la presencia de la mujer y a la organización y misiones que les vienen señaladas en la Ley Orgánica de la Defensa Nacional.

2. El régimen disciplinario incluirá una regulación específica para las unidades y personal destacados en zonas de operaciones, en los términos que para éstos contempla el artículo 16 de la Ley Orgánica de la Defensa Nacional.

3. El Gobierno también deberá remitir al Congreso de los Diputados un Proyecto de Ley para la actualización de la Ley Orgánica 13/1985, de 9 de diciembre, del Código Penal Militar y para realizar las necesarias adaptaciones de las leyes procesales militares.

§ 3 Ley Orgánica de derechos y deberes de los miembros de las Fuerzas Armadas

Disposición final novena. *Registro de Asociaciones Profesionales de miembros de las Fuerzas Armadas.*

El Ministro de Defensa, en el plazo de tres meses a partir de la entrada en vigor de esta ley, procederá a regular el Registro de Asociaciones Profesionales de miembros de las Fuerzas Armadas previsto en el artículo 36.1.

Disposición final décima. *Constitución del Consejo de Personal de las Fuerzas Armadas y del Observatorio de la vida militar.*

El Gobierno, en el plazo de seis meses a partir de la entrada en vigor de esta ley, procederá a regular el Consejo de Personal de las Fuerzas Armadas y a establecer el calendario para su constitución.

El Observatorio de la vida militar deberá estar constituido en el plazo de seis meses a partir de la entrada en vigor de esta ley.

Disposición final undécima. *Evaluación por el Observatorio de la vida militar.*

1. El Observatorio de la vida militar efectuará un análisis y evaluación sobre:

a) El ejercicio de los derechos fundamentales y libertades públicas de los miembros de las Fuerzas Armadas.

b) Las funciones, régimen de trabajo y representatividad del Consejo de Personal de las Fuerzas Armadas.

c) El régimen de derechos y garantías de los componentes del Consejo de Personal en representación de las asociaciones profesionales.

d) El propio Observatorio de la vida militar.

2. El Observatorio efectuará asimismo, anualmente, un análisis específico sobre los elementos que configuran la carrera militar, los reconocimientos con carácter honorífico y los correspondientes procesos de transición derivados del desarrollo y aplicación de la Ley de la carrera militar. El Observatorio presentará el Informe Anual correspondiente ante la Comisión de Defensa del Congreso de los Diputados, que emitirá un dictamen sobre su contenido, pudiéndose, en su caso, incluir en el mismo recomendaciones.

3. En los informes se podrán presentar sugerencias que afecten tanto a las normas legales y reglamentarias precisas, como a cuestiones de gestión y procedimiento.

Disposición final duodécima. *Reforma del régimen transitorio de la Ley de la carrera militar.*

En el plazo de seis meses a partir de la entrada en vigor de esta ley, el Gobierno remitirá al Congreso de los Diputados un proyecto de ley para la reforma del régimen transitorio de la Ley de la carrera militar, tras la experiencia adquirida en su aplicación. A estos efectos, la Comisión de Defensa del Congreso de los Diputados emitirá un dictamen con carácter previo, que aborde los diferentes elementos del período transitorio de la ley, en particular los referidos a la promoción y cambio de escala, régimen de ascensos, antigüedad, pase a la situación de reserva y reconocimientos académicos de la formación adquirida, así como al retiro del personal discapacitado, considerando, en su caso, los correspondientes efectos económicos.

Disposición final decimotercera. *Título competencial.*

Esta ley orgánica se dicta al amparo de lo previsto en el artículo 149.1.1.^a y 4.^a de la Constitución.

Disposición final decimocuarta. *Carácter de ley ordinaria.*

Tienen carácter de ley ordinaria el apartado 2 del artículo 1, los artículos 18 al 32 y 46 al 51, los apartados 2, 7 y 8 del artículo 52 y los artículos 53 al 56, así como la disposición adicional segunda, los apartados 1 y 2 de la disposición derogatoria única y las disposiciones finales quinta, sexta, séptima, décima, undécima y duodécima.

Disposición final decimoquinta. *Entrada en vigor.*

La presente ley orgánica entrará en vigor el día 1 de octubre de 2011.

§ 4

Real Decreto 205/2024, de 27 de febrero, por el que se desarrolla la estructura orgánica básica del Ministerio de Defensa

Ministerio para la Transformación Digital y de la Función Pública
«BOE» núm. 52, de 28 de febrero de 2024
Última modificación: sin modificaciones
Referencia: BOE-A-2024-3791

El Real Decreto 829/2023, de 20 de noviembre, por el que se reestructuran los departamentos ministeriales, modificó la estructura existente de éstos con el objeto de impulsar los objetivos prioritarios para España, desarrollar el programa político del Gobierno y lograr la máxima eficacia en su acción y la mayor eficiencia en el funcionamiento de la Administración General del Estado. En su artículo 4 dispone que corresponde al Ministerio de Defensa el ejercicio de todas las competencias y atribuciones que le confiere el ordenamiento jurídico como órgano encargado del desarrollo y ejecución de las directrices generales del Gobierno sobre política de defensa.

Posteriormente, el Real Decreto 1009/2023, de 5 de diciembre, por el que se establece la estructura orgánica básica de los departamentos ministeriales, aprueba la nueva organización interna de todos los ministerios y, asimismo, desarrolla la estructura del Ministerio de Defensa que se asemeja a la vigente hasta la fecha, contenida en el Real Decreto 372/2020, de 18 de febrero, por el que se desarrolla la estructura orgánica básica del Ministerio de Defensa, manteniéndose la adscripción del Centro Nacional de Inteligencia al Ministerio de Defensa y la dependencia directa de la Unidad Militar de Emergencias de la persona titular del Ministerio de Defensa.

A partir de los antecedentes normativos anteriormente expuestos, entre otros aspectos, este real decreto dispone las responsabilidades atribuidas a los órganos superiores y órganos directivos que conforman el Ministerio de Defensa, estableciendo las funciones que cada órgano tiene asignadas y sus correspondientes dependencias orgánicas. Asimismo, recoge sucintamente la organización militar de las Fuerzas Armadas que, con arreglo a la Ley Orgánica 5/2005, de 17 de noviembre, de la Defensa Nacional, se regirá por su propia normativa.

En lo que a la Comunicación Institucional de la Defensa se refiere, la anterior Dirección de Comunicación Institucional de la Defensa pasa a denominarse Oficina de Comunicación Institucional y Prensa del Ministerio de Defensa, que dependerá de la persona titular del Departamento a través de su Gabinete.

La Secretaría de Estado de Defensa dirige, impulsa y gestiona las políticas de armamento y material, la investigación, desarrollo e innovación industrial, económica, de infraestructura, medioambiental y de los sistemas, tecnologías y seguridad de la información, la transformación digital del Departamento y las tecnologías de la información y las comunicaciones, y ejerce la dirección funcional del Sistema de Información y Gestión de la Infraestructura en el Ministerio de Defensa (SINFRADEF).

Por otra parte, la Subsecretaría de Defensa dirige, planifica, impulsa y gestiona la política de personal, de reclutamiento, de enseñanza, y sanitaria, prestando especial atención a los principios de igualdad efectiva entre mujeres y hombres, a las personas con discapacidad en las Fuerzas Armadas y a la situación del personal militar profesional de tropa y marinería con un compromiso de carácter temporal y a los Reservistas de Especial Disponibilidad. Por ello, en cumplimiento del dictamen aprobado por la Comisión de Defensa del Congreso de los Diputados, de 27 de septiembre de 2018, se establecen actuaciones y responsabilidades, dentro de la Estrategia Integral de Desarrollo Profesional para personal militar del Departamento, encaminadas al desarrollo profesional y formación de dichos colectivos que les permita tomar decisiones sobre su futuro profesional, incluyendo la promoción en el seno de las Fuerzas Armadas para los que permanecen o su reincorporación al ámbito laboral civil, dirigido tanto al personal militar que está en activo como al colectivo de Reservistas de Especial Disponibilidad, con los que el Departamento está firmemente comprometido.

Asimismo, conforme dispone el Real Decreto 799/2005, de 1 de julio, por el que se regulan las inspecciones generales de servicios de los Departamentos ministeriales, se hace necesario incorporar una Inspección General de Servicios, dentro de la Vicesecretaría General Técnica.

Finalmente, la Secretaría General de Política de Defensa dirige, impulsa y gestiona el desarrollo y ejecución de la política de defensa y de la promoción de la cultura de defensa, así como la diplomacia de defensa. Asimismo, dirige la contribución del Ministerio de Defensa a la conducción de crisis y emergencias.

En cumplimiento de lo previsto en la Ley 50/1997, de 27 de noviembre, del Gobierno, este real decreto se adecua a los principios de buena regulación a que se refiere el artículo 129 de la Ley 39/2015, de 1 de octubre, del Procedimiento Administrativo Común de las Administraciones Públicas. En concreto, cumple con los principios de necesidad y eficacia, pues se trata de un instrumento necesario y adecuado para servir al interés general y a la efectiva ejecución de las políticas públicas del Gobierno en las materias responsabilidad del Ministerio de Defensa. También se adecua al principio de proporcionalidad, pues no existe otra alternativa para crear un nuevo marco orgánico de este Departamento ministerial. En cuanto a los principios de seguridad jurídica, transparencia y eficiencia, la norma se adecua a los mismos pues es coherente con el resto del ordenamiento jurídico y del mismo no se derivan nuevas cargas administrativas.

En su virtud, a iniciativa de la Ministra de Defensa, a propuesta del Ministro de Transformación Digital y Función Pública, y previa deliberación del Consejo de Ministros en su reunión del día 27 de febrero de 2024,

DISPONGO:

Artículo 1. *Organización general del Departamento.*

1. El Ministerio de Defensa es el Departamento de la Administración General del Estado al que le corresponde la preparación, el desarrollo y la ejecución de la política de defensa determinada por el Gobierno y la gestión de la administración militar.

2. Las competencias atribuidas en este real decreto se entenderán en coordinación y sin perjuicio de aquellas que corresponden a otros Departamentos ministeriales.

3. El Ministerio de Defensa, bajo la dirección de la persona titular del Departamento, se estructura en:

- a) Las Fuerzas Armadas.
- b) La Secretaría de Estado de Defensa.
- c) La Subsecretaría de Defensa.
- d) La Secretaría General de Política de Defensa.

4. Está adscrito al Ministerio de Defensa, con dependencia directa de la persona titular del Departamento, el Centro Nacional de Inteligencia.

5. La Guardia Civil depende de la persona titular del Ministerio de Defensa en los términos previstos en la Ley Orgánica 2/1986, de 13 de marzo, de Fuerzas y Cuerpos de Seguridad; en la Ley Orgánica 5/2005, de 17 de noviembre, de la Defensa Nacional; en la

§ 4 Estructura orgánica básica del Ministerio de Defensa

Ley Orgánica 12/2007, de 22 de octubre, del régimen disciplinario de la Guardia Civil, y en la Ley 29/2014, de 28 de noviembre, de Régimen del Personal de la Guardia Civil.

6. Son órganos asesores y consultivos de la persona titular del Departamento:

- a) El Consejo Superior del Ejército de Tierra.
- b) El Consejo Superior de la Armada.
- c) El Consejo Superior del Ejército del Aire y del Espacio.
- d) La Junta Superior del Cuerpo Jurídico Militar.
- e) La Junta Superior del Cuerpo Militar de Intervención.
- f) La Junta Superior del Cuerpo Militar de Sanidad.
- g) La Junta Superior del Cuerpo de Músicas Militares.

7. En consonancia con el artículo 10 de la Ley 50/1997, de 27 de noviembre, del Gobierno, existe un Gabinete, con rango de dirección general, de asesoramiento a la persona titular del Ministerio de Defensa, que actúa como órgano de apoyo político, técnico, administrativo y en tareas de confianza en el cumplimiento de las labores de carácter parlamentario, en sus relaciones con las instituciones y en la organización administrativa.

Por otra parte, también existe un Gabinete Técnico, al que corresponde la asistencia técnica en materias relativas al enlace con las Fuerzas Armadas, cuya persona titular será un oficial general, con rango de director general, según consta en el artículo 3.1.d) del Real Decreto 1009/2023, de 5 de diciembre, por el que se establece la estructura orgánica básica de los departamentos ministeriales.

8. Del Gabinete de la persona titular del Ministerio de Defensa depende, con rango de subdirección general, la Oficina de Comunicación Institucional y Prensa del Ministerio de Defensa, que actuará como portavoz oficial del Departamento, a la que le corresponde mantener las relaciones informativas y de publicidad institucional, coordinar las oficinas de comunicación de los cuarteles generales, mandos y unidades de las Fuerzas Armadas, y ejercer las competencias en materia de comunicación digital del Ministerio de Defensa, con especial atención a la gestión y actualización del contenido de la página electrónica del Departamento. Igualmente, asumirá la dirección funcional y editorial de la Revista Española de Defensa y de todas las publicaciones periódicas de carácter no específicamente técnico-administrativo pertenecientes al Ministerio de Defensa.

Artículo 2. Fuerzas Armadas.

1. La organización militar se rige por su normativa específica, con arreglo a lo dispuesto en la Ley Orgánica 5/2005, de 17 de noviembre.

2. El Jefe de Estado Mayor de la Defensa (JEMAD), con rango de secretario de estado, ostentará la representación del Departamento, por delegación de la persona titular del Departamento, en los casos en que ésta se la confiera, y la representación militar nacional ante las organizaciones internacionales de seguridad y defensa.

3. El Jefe de Estado Mayor de la Defensa cuenta, como órganos de apoyo, asesoramiento y asistencia inmediata, con un Gabinete, con rango de subdirección general y con la estructura que establece el artículo 23.3 del Real Decreto 1009/2023, de 5 de diciembre, y con un Gabinete Técnico, cuya persona titular será un oficial general u oficial, también con rango de subdirector general.

4. Dependen del Jefe de Estado Mayor de la Defensa las representaciones militares en los organismos internacionales.

5. Los Jefes de Estado Mayor del Ejército de Tierra, de la Armada y del Ejército del Aire y del Espacio tienen rango de subsecretario.

6. La Unidad Militar de Emergencias (UME), que depende orgánicamente de la persona titular del Ministerio de Defensa, está constituida de forma permanente y tiene como misión la intervención en cualquier lugar del territorio nacional y en el exterior, para contribuir a la seguridad y bienestar de los ciudadanos en los supuestos de grave riesgo, catástrofe, calamidad u otras necesidades públicas, con arreglo a lo dispuesto en el Real Decreto 1097/2011, de 22 de julio, por el que se aprueba el Protocolo de Intervención de la Unidad Militar de Emergencias. La persona titular del Departamento dictará las normas que regulen la organización y el funcionamiento de esta unidad en el ámbito del Departamento.

Sin perjuicio de lo anterior, como parte integrante de las Fuerzas Armadas, el Jefe del Estado Mayor de la Defensa ejercerá sobre la UME las competencias que, con arreglo a lo establecido en los artículos 12.3.b) y 15.2 de la Ley Orgánica 5/2005, de 17 de noviembre, le atribuye en los supuestos de conducción de operaciones militares que contribuyan a la seguridad y defensa de España y de sus aliados.

Artículo 3. *Secretaría de Estado de Defensa.*

1. La Secretaría de Estado de Defensa es el órgano superior del Departamento al que le corresponden, además de las competencias que le encomienda el artículo 62 de la Ley 40/2015, de 1 de octubre, de Régimen Jurídico del Sector Público, la dirección, impulso y gestión de las políticas de armamento y material, la investigación, desarrollo e innovación industrial, económica, de infraestructura, medioambiental y de los sistemas, tecnologías y seguridad de la información en el ámbito de la Defensa, así como el impulso del proceso de transformación digital del Departamento.

2. Asimismo, contribuirá a la elaboración y ejecución de la política de defensa y ejercerá las competencias que le correspondan en el planeamiento de la Defensa.

3. De la Secretaría de Estado de Defensa dependen los siguientes órganos directivos, con rango de dirección general:

- a) La Dirección General de Armamento y Material.
- b) La Dirección General de Asuntos Económicos.
- c) La Dirección General de Infraestructura.
- d) El Centro de Sistemas y Tecnologías de la Información y las Comunicaciones.

4. La persona titular de la Secretaría de Estado cuenta, como órganos de apoyo, asesoramiento y asistencia inmediata, con un Gabinete, con nivel orgánico de subdirección general y con la estructura que establece el artículo 23.3 del Real Decreto 1009/2023, de 5 de diciembre, y con un Gabinete Técnico, cuya persona titular será un oficial general u oficial, también con rango de subdirector general.

5. La persona titular de la Secretaría de Estado de Defensa ostentará, en materias propias de su competencia, por delegación de la persona titular del Ministerio de Defensa, la representación del Departamento en los casos en que ésta se la encomiende.

6. Están adscritos a la Secretaría de Estado de Defensa el organismo autónomo Instituto Nacional de Técnica Aeroespacial «Esteban Terradas» y el organismo autónomo Instituto de Vivienda, Infraestructura y Equipamiento de la Defensa, así como la Agencia Estatal Agencia Espacial Española, en los términos establecidos en el artículo 1.3. del Estatuto de la Agencia Estatal Agencia Espacial Española, aprobado por el Real Decreto 158/2023, de 7 de marzo.

7. Depende de la Secretaría de Estado de Defensa la Junta de Enajenación de Bienes Muebles y Productos de Defensa.

Artículo 4. *Dirección General de Armamento y Material.*

1. La Dirección General de Armamento y Material es el órgano directivo al que le corresponde la planificación y desarrollo de la política de armamento y material del Departamento, así como la supervisión y dirección de su ejecución. A estos efectos, dependen funcionalmente de esta dirección general los órganos competentes en las citadas materias de las Fuerzas Armadas y de los organismos autónomos del Departamento.

2. Corresponden a esta dirección general, en el ámbito de sus competencias, las siguientes funciones:

a) Planificar y programar las políticas de armamento y material y de investigación, desarrollo e innovación del Departamento, y controlar su ejecución.

b) Proponer y dirigir los planes y programas de investigación y desarrollo de sistemas de armas y equipos de interés para la defensa nacional, en coordinación con los organismos nacionales e internacionales competentes en este ámbito y controlar los activos inmateriales derivados de aquellos, que se hayan obtenido, total o parcialmente, con fondos públicos del Ministerio de Defensa, mediante la creación y mantenimiento de los oportunos registros de activos.

§ 4 Estructura orgánica básica del Ministerio de Defensa

c) Gestionar, en colaboración con las Fuerzas Armadas, los programas de obtención, de modernización y de sostenimiento común de los sistemas de armas y equipos de interés para la defensa nacional, incluyendo los programas de cooperación internacional y los de venta derivados del apoyo a la internacionalización de la industria española de defensa, así como armonizar y racionalizar su sostenimiento.

d) Impulsar la gestión y tramitación de los expedientes de adquisición de los sistemas y equipos necesarios para las Fuerzas Armadas.

e) Impulsar, en coordinación con la Dirección General de Política de Defensa, la cooperación internacional en los ámbitos bilateral y multilateral, así como ejercer la representación nacional en los foros industriales y de armamento de dichas organizaciones.

f) Impulsar el apoyo institucional a la internacionalización de la industria española de defensa, coordinar la promoción internacional de la enajenación de bienes muebles y productos de defensa y, en coordinación con la Dirección General de Política de Defensa, dirigir las actuaciones de los agregados y consejeros de Defensa.

g) Ejercer las competencias atribuidas en relación con el control del comercio exterior de material de defensa y de productos y tecnologías de doble uso y la gestión de las inversiones extranjeras en España relacionadas con la Defensa.

h) Ejercer las competencias que le confieren las leyes y reglamentos en las siguientes materias: inspección de la actividad industrial y la seguridad industrial relacionada con la Defensa; aseguramiento de la calidad del armamento y material; así como la fabricación, comercialización y transporte de armas y explosivos.

i) Ejercer las competencias que le confieren las leyes, reglamentos en las siguientes materias: Normalización, catalogación y homologación de los sistemas de armas, equipos y productos de interés para las Fuerzas Armadas; certificación de exención por razones de Defensa en materia de registro, evaluación, autorización y restricción de sustancias químicas; aeronavegabilidad.

j) Ejercer las competencias que se le atribuyan para negociar y gestionar la cooperación industrial, controlar las transferencias de tecnología nacional a terceros países, así como la obtenida de programas, acuerdos o convenios internacionales.

k) Proponer la política industrial de la Defensa, coordinando su actuación con otros organismos y controlar los activos materiales derivados de esa política que se hayan obtenido, total o parcialmente, con fondos públicos del Ministerio de Defensa, mediante la creación y mantenimiento de los oportunos registros de activos.

l) Realizar la administración y gestión económica y contractual de los programas de investigación y desarrollo, de obtención, de modernización y de sostenimiento común no incluidos en la contratación centralizada, de sistemas de armas y equipos de defensa, incluyendo los programas de cooperación internacional, así como la gestión, negociación y administración de los contratos que pudieran derivarse del apoyo a la internacionalización de la industria española de defensa y la exportación asociada de material de defensa.

3. De esta dirección general dependen los siguientes órganos directivos:

a) La Subdirección General de Planificación, Tecnología e Innovación, que desarrolla las funciones señaladas en el apartado 2, letras a) y b).

b) La Subdirección General de Programas, que desarrolla las funciones señaladas en el apartado 2, letras c) y d).

c) La Subdirección General de Relaciones Internacionales, que desarrolla las funciones señaladas en el apartado 2, letras e), f) y g).

d) La Subdirección General de Inspección, Regulación y Estrategia Industrial de Defensa, que desarrolla las funciones señaladas en el apartado 2, letras h), i), j) y k).

e) La Subdirección General de Adquisiciones de Armamento y Material, que desarrolla la función señalada en el apartado 2, letra l).

Artículo 5. *Dirección General de Asuntos Económicos.*

1. La Dirección General de Asuntos Económicos es el órgano directivo al que le corresponde la planificación y desarrollo de la política económica y financiera del Departamento, así como la supervisión y dirección de su ejecución. A estos efectos,

§ 4 Estructura orgánica básica del Ministerio de Defensa

dependen funcionalmente de esta dirección general todos los órganos competentes en las citadas materias del Departamento y de sus organismos autónomos.

2. Corresponden a esta dirección general, en el ámbito de sus competencias, las siguientes funciones:

a) Dirigir, coordinar y controlar la contabilidad del Departamento, así como el control de los créditos y de la ejecución del gasto.

b) Elaborar y proponer los planes de acción ministeriales para la corrección de las debilidades identificadas en la actividad económica del Departamento, impulsar su implementación y realizar su seguimiento.

c) Desarrollar la planificación y la programación económica y presupuestaria del Departamento, así como dirigir y controlar su ejecución, ejerciendo la dirección financiera de los programas presupuestarios.

d) Ejercer la dirección financiera de los programas presupuestarios y la programación económica.

e) Administrar los recursos económicos que se le asignen y los no atribuidos expresamente a otros órganos del Departamento, los destinados a las contribuciones financieras a las organizaciones internacionales en los que participe el Ministerio de Defensa y los asignados para el funcionamiento de sus organismos en el exterior; así como efectuar los pagos y justificación de los recursos destinados a las adquisiciones en el extranjero.

f) Ejercer la representación nacional en los comités y órganos de decisión de carácter económico de los organismos internacionales de seguridad y defensa en los que participe el Departamento, en coordinación con el Estado Mayor de la Defensa, la Dirección General de Política de Defensa y los Cuarteles Generales de los Ejércitos y la Armada, según los casos.

g) Administrar, en coordinación con el Estado Mayor de la Defensa, los recursos financieros destinados a financiar la participación de las Fuerzas Armadas en operaciones de paz y ayuda humanitaria.

h) Planificar y controlar la contratación en el ámbito del Departamento.

i) Implementar el análisis de costes y precios de las empresas suministradoras o que participen en programas de defensa, así como el de los costes del ciclo de vida de las inversiones asociadas a los programas de obtención del Departamento.

j) Ejercer la dirección funcional de los sistemas informáticos integrales de dirección y administración económica del Departamento.

k) Realizar la gestión y pago de las pensiones causadas por el personal saharauí componente de la policía territorial del Sahara y de las unidades especiales del África occidental.

3. De la Dirección General de Asuntos Económicos dependen, con rango de subdirección general, los siguientes órganos directivos, que se coordinarán con los órganos competentes del Departamento y sus organismos autónomos:

a) La Subdirección General de Contabilidad, que desarrolla las funciones señaladas en el apartado 2, letras a) y b).

b) La Oficina Presupuestaria, que desarrolla las funciones señaladas en el apartado 2, letras c) y d).

c) La Subdirección General de Gestión Económica, que desarrolla las funciones señaladas en el apartado 2, letras e), f), g), j) y k).

d) La Subdirección General de Contratación, que desarrolla las funciones señaladas en el apartado 2, letras h) e i).

4. Asimismo, dependen de la Dirección General de Asuntos Económicos la Junta General de Enajenaciones y Liquidadora de Material y la Secretaría de la Junta de Contratación del Ministerio de Defensa.

Artículo 6. Dirección General de Infraestructura.

1. La Dirección General de Infraestructura es el órgano directivo al que le corresponde la planificación y desarrollo de las políticas de infraestructura, medioambiental y energética del Departamento, así como la supervisión y dirección de su ejecución. A estos efectos,

§ 4 Estructura orgánica básica del Ministerio de Defensa

dependen funcionalmente de esta dirección general los órganos competentes en las citadas materias de las Fuerzas Armadas y de los organismos autónomos del Departamento.

2. Corresponden a esta dirección general, en el ámbito de sus competencias, las siguientes funciones:

- a) Dirigir la ordenación territorial de la infraestructura del Departamento.
- b) Proponer, definir e implementar las políticas de infraestructura mediante planes y programas, efectuando el seguimiento de su ejecución.
- c) Realizar el seguimiento de los programas y proyectos internacionales en materia de infraestructura, en coordinación con la Dirección General de Política de Defensa, la Dirección General de Asuntos Económicos y el Estado Mayor Conjunto en lo que afecta a la participación nacional en los Programas de Inversiones en Seguridad de la OTAN (NSIP).
- d) Proponer, definir y desarrollar la política medioambiental del Departamento y dirigir y supervisar su ejecución.
- e) Proponer, definir y desarrollar la política energética del Departamento y dirigir y supervisar su ejecución.
- f) Participar y realizar el seguimiento de programas y proyectos nacionales e internacionales en materia de medio ambiente y eficiencia energética, en coordinación, cuando corresponda, con la Dirección General de Política de Defensa.
- g) Ejercer la dirección funcional del sistema de información y gestión de la infraestructura en el Ministerio de Defensa (SINFRADEF).
- h) Dirigir la gestión de los bienes y derechos inmobiliarios afectos al Ministerio de Defensa y llevar su inventario, gestionando sus adquisiciones, expropiaciones y arrendamientos.
- i) Ejercer las competencias en relación con las servidumbres aeronáuticas y con las zonas de interés para la defensa nacional, de seguridad de las instalaciones y de acceso restringido a la propiedad por parte de extranjeros.
- j) Redactar y dirigir la ejecución de los proyectos de infraestructura del órgano central y apoyar en el mismo sentido a los Cuarteles Generales de los Ejércitos y la Armada.
- k) Supervisar todos los proyectos de infraestructura del Departamento.
- l) Elaborar la tipificación en materia de infraestructura.

3. De la Dirección General de Infraestructura dependen los siguientes órganos directivos:

- a) La Subdirección General de Planificación y Medio Ambiente, que desarrolla las funciones señaladas en el apartado 2, letras a), b), c), d), e), f) y g).
- b) La Subdirección General de Patrimonio, que desarrolla las funciones señaladas en el apartado 2, letras h) e i).
- c) La Subdirección General de Proyectos y Obras, que desarrolla las funciones señaladas en el apartado 2, letras j), k) y l).

Artículo 7. *El Centro de Sistemas y Tecnologías de la Información y las Comunicaciones.*

1. El Centro de Sistemas y Tecnologías de la Información y las Comunicaciones (CESTIC) es el órgano directivo al que le corresponde la planificación, desarrollo, programación y gestión de las políticas relativas a los sistemas y tecnologías de la información y las comunicaciones (CIS/TIC), la transformación digital, la gestión de datos, información y conocimiento y la seguridad de la información, así como la supervisión y dirección de su ejecución. Asimismo, le corresponde la provisión segura de los servicios de la Infraestructura Integral de Información para la Defensa (I3D) y de las actuaciones de ciberseguridad para la protección de esta infraestructura y de la información que procesa y gestiona. También es responsable de la definición de la estrategia tecnológica sobre los CIS/TIC, la transformación digital y la seguridad de la información y en estas materias, en colaboración con la Dirección General de Armamento y Material, del impulso de un modelo de innovación y del apoyo a la industria nacional de defensa para su participación en proyectos a nivel nacional e internacional.

A los efectos anteriores, dependen funcionalmente de este centro los órganos competentes en las citadas materias de las Fuerzas Armadas y de los organismos autónomos del Ministerio de Defensa.

§ 4 Estructura orgánica básica del Ministerio de Defensa

Su Director asume las funciones de Oficial Jefe de la Información (CIO) del Ministerio de Defensa.

2. Corresponden a este centro, en el ámbito de sus competencias, las siguientes funciones:

a) Definir y planificar las políticas y estrategias de los CIS/TIC, su desarrollo y actualización, coordinar su ejecución y velar por su cumplimiento en el ámbito del Departamento.

b) Impulsar, desplegar y mantener actualizada la I3D como infraestructura tecnológica de carácter estratégico sobre la que se desplegarán los servicios CIS/TIC para dar respuesta a los cometidos del Ministerio de Defensa, en general y de las Fuerzas Armadas en particular, asegurando las capacidades CIS/TIC necesarias para el cumplimiento de sus misiones operativas y de adiestramiento.

c) Dirigir el diseño, la obtención y la configuración de los CIS/TIC para garantizar la normalización, homologación y estandarización de dichos sistemas y su plena interoperabilidad, en el marco de la I3D y de los acuerdos nacionales e internacionales en los que España sea Parte, que afecten a dichos sistemas.

d) Supervisar, gestionar y controlar la operación y el mantenimiento de los CIS/TIC para la provisión directa y segura de los servicios de la I3D, a través del Centro de Gestión de Servicios de la I3D, asegurando su continuidad y asumiendo los cometidos de la Autoridad Operacional de todos sus sistemas.

e) Impulsar la publicación y gestión de un catálogo de servicios CIS/TIC en colaboración con las Fuerzas Armadas y el resto de ámbitos del Ministerio de Defensa, asegurando su mantenimiento actualizado de acuerdo a la demanda de servicios.

f) Dirigir y supervisar la plena integración de las redes y sistemas de información y comunicaciones dentro del Departamento, así como las otras redes nacionales e internacionales, priorizando los servicios críticos para la Defensa y las Fuerzas Armadas.

g) Ejercer la responsabilidad del sistema, sobre los medios y servicios de la I3D, a los efectos establecidos en el artículo 13 del Real Decreto 311/2022, de 3 de mayo, por el que se regula el Esquema Nacional de Seguridad.

h) Definir y planificar la política de seguridad de la información, su desarrollo y actualización, coordinar su ejecución y velar por su cumplimiento en el ámbito del Departamento.

i) Dirigir el diseño, la obtención y la configuración de los sistemas y servicios de seguridad de la información para asegurar el acceso, la confidencialidad, la integridad, la trazabilidad, la autenticidad, la disponibilidad y la conservación de los datos, la información y los servicios utilizados por medios electrónicos en el marco de la I3D.

j) Ejercer las actividades necesarias en materia de ciberseguridad para proteger la I3D y los activos de información que en ella se procesan, transmiten y almacenan, incluyendo la dirección y operación del Centro de Operaciones de Seguridad de la I3D (COSI3D) y la realización de análisis de riesgos y auditorías periódicas de seguridad.

k) Ejercer la responsabilidad de la seguridad sobre los sistemas de información de la I3D, a los efectos de lo establecido en el artículo 13 del Real Decreto 311/2022, de 3 de mayo.

l) Definir y planificar las políticas y estrategias sobre transformación digital del Departamento, su desarrollo y actualización, coordinar su ejecución y velar por su cumplimiento en el ámbito del Ministerio de Defensa.

m) Impulsar la transformación digital del Departamento, siguiendo la planificación y programación establecida para su desarrollo en el Plan de Acción para la Transformación Digital del Departamento, monitorizando y coordinando las actuaciones contempladas en ese Plan.

n) Coordinar la gestión de la información y del conocimiento en el Departamento, en el marco de su transformación digital y el de la Administración General del Estado y de las organizaciones internacionales de las que España forma Parte.

ñ) Desarrollar e impulsar programas, proyectos y actuaciones para el despliegue de servicios digitales, capacidades e infraestructuras que contribuyan a acelerar el proceso de transformación digital del Ministerio de Defensa.

§ 4 Estructura orgánica básica del Ministerio de Defensa

o) Impulsar la implantación y gestión de un modelo de desarrollo seguro de software basado en el empleo de nuevos paradigmas en esta materia.

p) Definir la estrategia tecnológica del Ministerio de Defensa en relación con los CIS/TIC, la transformación digital y la seguridad de la información.

q) Analizar, en coordinación con la Dirección General de Armamento y Material y el Estado Mayor de la Defensa, las tecnologías emergentes y disruptivas en el ámbito de los CIS/TIC, la transformación digital y seguridad de la información, para evaluar su posible integración y empleo en la evolución de los servicios e infraestructuras del Ministerio de Defensa, impulsando y desarrollando un modelo de innovación en estas materias, que integre la relación con actores externos al Departamento.

r) Impulsar y, cuando proceda, coordinar la participación de la industria nacional, en colaboración con la Dirección General de Armamento y Material, en los proyectos e iniciativas sobre CIS/TIC, transformación digital y seguridad de la información, que pudieran surgir tanto en ámbito nacional como en el marco de programas de las organizaciones internacionales de seguridad y defensa a las que España pertenece, incluyendo los programas europeos de carácter permanente.

s) Dirigir la transición hacia el modelo de gestión automatizada por procesos en el Ministerio de Defensa, según el Plan de Acción para la Transformación Digital del Departamento.

t) Definir, comunicar y evaluar el cumplimiento de las estrategias y marcos de referencia en materia de gestión, gobierno, calidad, analítica y explotación de datos del Ministerio de Defensa, desarrollando e identificando metodologías y buenas prácticas en estas materias.

u) Participar en el proceso de Planeamiento de la Defensa para asegurar la coherencia y alineamiento de las capacidades en el ámbito de los sistemas y tecnologías de la información y las comunicaciones, de la transformación digital y de la seguridad de la información, con las necesidades de las Fuerzas Armadas.

v) Proporcionar las capacidades CIS/TIC y de seguridad de la información imprescindibles para el desarrollo de grandes programas estratégicos, transversales y de alto impacto para todo el Ministerio de Defensa y las Fuerzas Armadas de armamento y material e infraestructuras, aportando la visión tecnológica a programas estratégicos, muchos de los cuales tienen proyección internacional.

w) Ostentar la representación e interlocución, en lo relativo a CIS/TIC, seguridad de la información, transformación digital, gestión de la información y el conocimiento e innovación en estas materias del Departamento, ante otros organismos de la Administración General del Estado y en el ámbito internacional. Esta función se desarrolla en coordinación con el Estado Mayor de la Defensa, la Dirección General de Política de Defensa y la Dirección General de Armamento y Material.

3. De este centro dependen los siguientes órganos directivos:

a) La Subdirección General de Planes y Servicios de Información y Telecomunicaciones, que desarrolla las funciones señaladas en el apartado 2, letras a), b), c), d), e), f), g) y las funciones u), v) y w) en su ámbito de responsabilidad específico.

b) La Subdirección General de Transformación Digital, que desarrolla las funciones señaladas en el apartado 2, letras l), m), n), ñ), o), p), q), r), s), t) y las funciones c), u), v) y w) en su ámbito de responsabilidad específico.

4. Las funciones señaladas en el apartado 2, letras h), i), j), y k), serán desarrolladas por el órgano que se determine dentro de la estructura del CESTIC.

Artículo 8. Subsecretaría de Defensa.

1. La Subsecretaría de Defensa es el órgano directivo del Departamento al que le corresponde la dirección, planificación, impulso y gestión de la política de personal, de reclutamiento, de enseñanza, de desarrollo profesional, sanitaria y de patrimonio cultural.

2. En particular, le corresponden las siguientes funciones:

a) Elaborar y proponer disposiciones en materia de personal, reclutamiento, enseñanza militar, desarrollo profesional del personal militar y de los reservistas de especial disponibilidad, sanitaria y de patrimonio cultural.

§ 4 Estructura orgánica básica del Ministerio de Defensa

b) Dirigir y coordinar la gestión general del personal militar y la gestión específica de los cuerpos comunes de las Fuerzas Armadas y del personal militar que no se halle encuadrado en alguno de los Ejércitos o la Armada.

c) Dirigir y coordinar la política retributiva.

d) Impulsar y coordinar el desarrollo legislativo y reglamentario.

e) Dirigir la planificación y el desarrollo de la política de reclutamiento y régimen general del personal militar.

f) Dirigir y coordinar la política social.

g) Mantener las relaciones con los órganos de la jurisdicción militar en orden a la provisión de medios y a la ejecución de las resoluciones judiciales.

h) Gestionar el «Boletín Oficial del Ministerio de Defensa».

i) Ejercer las competencias que le atribuye la normativa vigente en materia relativa a la estructura periférica del Departamento.

j) Impulsar la política de igualdad.

k) Ejercer las competencias sobre prevención de riesgos laborales que le atribuyan las normas vigentes en el ámbito del Ministerio de Defensa.

l) Impulsar la difusión del patrimonio cultural de la Defensa.

m) Supervisar la dirección de todas las funciones relacionadas con el servicio de cría caballar de las Fuerzas Armadas.

n) Impulsar la administración digital, la gestión del conocimiento y la gestión por procesos, en el ámbito de la Subsecretaría de Defensa.

ñ) Impulsar y coordinar la política cultural del Departamento.

o) Dirigir y coordinar el Sistema Archivístico de la Defensa, la Red de Bibliotecas de Defensa y la Red de Museos de Defensa.

p) Ejercer en el ámbito del Departamento, las funciones de la normativa vigente en materia de Transparencia y Gobierno Abierto.

q) Coordinar la política de protección de datos, de acuerdo con la normativa vigente sobre la materia.

r) Supervisar la coordinación y el seguimiento de la actividad en materia de evaluación de políticas públicas en el ámbito del Ministerio de Defensa.

s) Ejercer la presidencia del Consejo Superior del Deporte Militar y las competencias del Departamento en los ámbitos de la educación física y el deporte.

t) Proponer la planificación prospectiva y estratégica de los recursos humanos en la organización del Ministerio de Defensa.

3. La persona titular de la Subsecretaría de Defensa ostentará la representación ordinaria del Departamento y, por delegación de la persona titular del Ministerio de Defensa, en los demás casos en que ésta se la encomiende.

4. La persona titular de la Subsecretaría de Defensa dispone de un Gabinete Técnico, como órgano de apoyo, asesoramiento y asistencia inmediata. Su persona titular será un oficial general u oficial, con rango de subdirector general.

5. Dependen de la Subsecretaría de Defensa los siguientes órganos directivos, con rango de dirección general:

a) La Secretaría General Técnica.

b) La Dirección General de Personal.

c) La Dirección General de Reclutamiento y Enseñanza Militar.

6. También dependen de la Subsecretaría de Defensa los siguientes órganos directivos:

a) La Subdirección General de Régimen Interior, a la que le corresponde la gestión del régimen interior, los servicios generales, el registro, la seguridad del órgano central y los servicios de prevención de riesgos laborales que le atribuyan las normas vigentes en el ámbito del Ministerio de Defensa. De esta subdirección general depende la Unidad de Coordinación de los Servicios de Prevención de Riesgos Laborales, con las competencias que le atribuyan las normas vigentes en el ámbito del Ministerio de Defensa.

b) La Subdirección General de Servicios Económicos y Pagadurías, a la que le corresponde la ejecución y seguimiento del presupuesto, la contratación y gestión económica de los recursos asignados, así como la responsabilidad sobre las cajas

pagadoras pertenecientes a la Subsecretaría de Defensa, las nóminas del personal y la pagaduría de haberes. Le corresponde también elaborar la planificación económica en el ámbito de las competencias de la Subsecretaría de Defensa, así como la elaboración del presupuesto del servicio presupuestario «Ministerio y Subsecretaría», incluido el capítulo correspondiente a los gastos de personal del Departamento; todo ello se integrará en la planificación y en el presupuesto que elabore la Dirección General de Asuntos Económicos. Asimismo, proporcionará el asesoramiento en estas materias a los órganos directivos a los que presta apoyo.

7. Asimismo, dependen de la Subsecretaría de Defensa los siguientes órganos:

- a) La Asesoría Jurídica General de la Defensa.
- b) La Intervención General de la Defensa.
- c) La Inspección General de Sanidad de la Defensa.

8. Están adscritos a la Subsecretaría de Defensa:

- a) El organismo autónomo Instituto Social de las Fuerzas Armadas.
- b) El Consejo de Personal de las Fuerzas Armadas, que cuenta con una Secretaría Permanente integrada orgánicamente en el Gabinete Técnico de la persona titular de la Subsecretaría de Defensa.
- c) El Observatorio militar para la igualdad entre mujeres y hombres en las Fuerzas Armadas.
- d) El Consejo Superior del Deporte Militar, del que dependen funcionalmente las Juntas Centrales de Educación Física y Deporte de los Ejércitos y la Armada.
- e) Administrativamente, el Arzobispado General Castrense.

9. Las delegaciones de defensa en las comunidades autónomas y en las ciudades de Ceuta y Melilla dependen orgánicamente de la Subsecretaría del Departamento.

10. La inspección, en los términos previstos en el artículo 11 de la Ley 39/2007, de 19 de noviembre, de la Carrera Militar, se ejercerá por medio de las Subdirecciones Generales de Personal Militar, de Enseñanza Militar, de Reclutamiento y Desarrollo Profesional de Personal Militar y Reservistas de Especial Disponibilidad y de la Inspección General de Sanidad de la Defensa.

Artículo 9. Secretaría General Técnica.

1. La Secretaría General Técnica es el órgano directivo al que le corresponden las funciones que le atribuyen el artículo 26.5, párrafo cuarto, de la Ley 50/1997, de 27 de noviembre, y el artículo 65 de la Ley 40/2015, de 1 de octubre. A efectos de lo dispuesto en este artículo, dependen funcionalmente de este órgano directivo, en las materias que se citan, los órganos competentes de las Fuerzas Armadas y de los organismos autónomos del Departamento.

2. Corresponden a este órgano directivo, en el ámbito de sus competencias, las siguientes funciones:

a) Impulsar y coordinar la elaboración normativa, así como informar las disposiciones generales, tramitar las consultas al Consejo de Estado y proponer la revisión y refundición de textos legales.

b) Elaborar estudios e informes sobre cuántos asuntos sean sometidos a la deliberación del Consejo de Ministros, de las comisiones delegadas del Gobierno y de la Comisión General de Secretarios de Estado y Subsecretarios.

c) Proponer y elaborar normas sobre reformas de organización, procedimientos y métodos de trabajo y coordinar la política de mejora de la calidad de los servicios públicos, ejercer la función de la Unidad de Información de Transparencia del Ministerio de Defensa, tanto en lo referente a las publicidad activa, como en el impulso y coordinación del derecho de acceso en todas sus facetas, así como coordinar la actividad del Departamento en relación con la reutilización de la información pública y de las actuaciones en los planes de Gobierno Abierto.

§ 4 Estructura orgánica básica del Ministerio de Defensa

d) Planificar, dirigir, coordinar y, en su caso, ejecutar las actuaciones relativas a las especialidades propias de la ayuda a la decisión: estadística, investigación operativa y estudios sociológicos.

e) Insertar en el «Boletín Oficial del Ministerio de Defensa» las disposiciones generales, resoluciones y actos administrativos que correspondan.

f) Gestionar e inspeccionar las delegaciones de defensa y las residencias militares dependientes de la Subsecretaría de Defensa.

g) Tramitar los conflictos de atribuciones que corresponda resolver a las personas titulares del Ministerio de Defensa y de la Subsecretaría de Defensa o a otra autoridad superior del Departamento.

h) Tramitar y formular las propuestas de resolución de los recursos administrativos, de las reclamaciones de indemnización por responsabilidad patrimonial de la Administración General de Estado y de las solicitudes formuladas al amparo del derecho de petición, así como tramitar los procedimientos de revisión de oficio.

i) Realizar las actuaciones derivadas de los recursos contencioso-administrativos.

j) Dirigir los servicios de información administrativa y atención al ciudadano.

k) Gestionar el programa editorial y todas las publicaciones del Departamento.

l) Planificar, dirigir, supervisar y coordinar técnica y directamente la actividad de las bibliotecas, archivos y museos del Departamento; impulsar la difusión de su patrimonio cultural; y estudiar y coordinar las actuaciones derivadas de la normativa en materia de Memoria Democrática.

m) Dirigir y gestionar todas las imprentas del Departamento.

n) Gestionar la Biblioteca Centro de Documentación de Defensa, el Archivo Central del Ministerio de Defensa y el Archivo General e Histórico de Defensa.

ñ) Dirigir, coordinar, gestionar e inspeccionar el servicio de cría caballar de las Fuerzas Armadas.

o) Impulsar la administración digital, la gestión del conocimiento y la gestión por procesos en el ámbito de sus competencias y en las relaciones de la Subsecretaría con el resto de las administraciones públicas.

p) Desarrollar la actividad atribuida a las inspecciones generales de servicios en el ámbito del Ministerio de Defensa.

3. Dependen de la Secretaría General Técnica, con rango de subdirección general, los siguientes órganos directivos:

a) La Vicesecretaría General Técnica e Inspección General de Servicios, que desarrolla las funciones señaladas en el apartado 2, letras a), b), c), d), e) y p).

b) La Subdirección General de Recursos e Información Administrativa, que desarrolla las funciones señaladas en el apartado 2, letras g), h), i) y j).

c) La Subdirección General de Publicaciones y Patrimonio Cultural, que desarrolla las funciones señaladas en el apartado 2, letras k), l), m), n) y o).

d) La Subdirección General de Administración Periférica, que desarrolla las funciones señaladas en el apartado 2, letras f) y ñ).

Artículo 10. *Dirección General de Personal.*

1. La Dirección General de Personal es el órgano directivo al que le corresponde la planificación y desarrollo de la política de personal, así como la supervisión y dirección de su ejecución. A estos efectos, dependen funcionalmente de esta dirección general los órganos competentes en las citadas materias de las Fuerzas Armadas y de los organismos autónomos del Departamento.

2. Corresponden a esta dirección general, en el ámbito de sus competencias, las siguientes funciones:

a) Elaborar las normas y los criterios generales aplicables a la gestión del personal militar, así como ejercer la función inspectora, en los términos establecidos en el artículo 8.10.

b) Gestionar el personal militar de los cuerpos comunes de las Fuerzas Armadas, el personal del Servicio de Asistencia Religiosa de las Fuerzas Armadas y las competencias

atribuidas a las personas titulares del Ministerio de Defensa y de la Subsecretaría de Defensa respecto al conjunto del personal militar.

c) Gestionar el personal civil, realizar las convocatorias de la oferta de empleo público que competan al Ministerio de Defensa y tramitar los procesos selectivos, sin perjuicio de los que competan a otros órganos u organismos por razón de la materia o la especialidad, y la provisión de puestos de trabajo.

d) Realizar la programación y la gestión de la formación y la acción social del personal civil.

e) Organizar y participar en la negociación colectiva y las relaciones laborales.

f) Planificar los efectivos y el reclutamiento del personal militar y reservistas voluntarios, así como elaborar las ofertas de empleo público y controlar la actualización de las relaciones de puestos militares.

g) Planificar los efectivos de personal civil, así como proponer las ofertas de empleo público de este.

h) Elaborar las disposiciones en materia retributiva y gestionar las competencias atribuidas a las personas titulares del Ministerio de Defensa y de la Subsecretaría de Defensa en esta materia.

i) Proponer los efectivos y costes de personal para la elaboración del presupuesto, así como efectuar el seguimiento de su gasto.

j) Controlar, en el aspecto funcional, el Sistema de Información de Personal del Ministerio de Defensa.

k) Reconocer y conceder las prestaciones e indemnizaciones que no pertenezcan al régimen de clases pasivas del personal militar.

En particular, la tramitación, reconocimiento del derecho y pago de las indemnizaciones previstas en el Real Decreto-ley 8/2004, de 5 de noviembre, sobre indemnizaciones a los participantes en operaciones internacionales de paz y seguridad, así como la tramitación de los expedientes de indemnización de Naciones Unidas.

l) Reconocer las pensiones causadas por el personal saharauí componente de la policía territorial del Sahara y de las unidades especiales del África occidental.

m) Dirigir la acción social del personal militar y emitir las directrices necesarias relacionadas con las residencias y centros deportivos socio-culturales militares y aquellas otras que se determinen, sin perjuicio de que su gestión corresponda a los órganos competentes de los Ejércitos y la Armada.

Podrá delegarse la ejecución y gestión de aquellas medidas de acción social que se determinen en los órganos de los Ejércitos y la Armada, dependientes funcionalmente de este órgano directivo.

n) Prestar apoyo a los heridos y a los familiares de los fallecidos y heridos en acto de servicio.

ñ) Prestar apoyo a las personas con discapacidad en las Fuerzas Armadas.

o) Coordinar la política de igualdad y ejercer las funciones propias de las Unidades de Igualdad del Departamento para personal militar y para personal civil, respectivamente, previstas en el artículo 77 de la Ley Orgánica 3/2007, de 22 de marzo, para la igualdad efectiva de mujeres y hombres, de acuerdo con el Real Decreto 259/2019, de 12 de abril, por el que se regulan las Unidades de Igualdad de la Administración General del Estado.

p) Preparar las propuestas de planificación prospectiva y estratégica de los recursos humanos en la organización del Ministerio de Defensa.

3. De la Dirección General de Personal dependen los siguientes órganos directivos:

a) La Subdirección General de Personal Militar, que desarrolla las funciones señaladas en el apartado 2, letras a) y b).

b) La Subdirección General de Personal Civil, que desarrolla las funciones señaladas en el apartado 2 letras c), d), e) y o). Esta última competencia se ejercerá en coordinación con la División de Igualdad y Apoyo Social al Personal.

c) La Subdirección General de Planificación y Costes de Recursos Humanos, que desarrolla las funciones señaladas en el apartado 2, letras f), g), h), i), j) y p).

4. Asimismo, dependen de la Dirección General de Personal:

a) La División de Igualdad y Apoyo Social al Personal, con el nivel orgánico que determine la correspondiente relación de puestos de trabajo, que desarrolla las funciones señaladas en el apartado 2, letras k), l), m), n), ñ) y o). Esta última competencia se ejercerá en coordinación con la Subdirección General de Personal Civil.

b) La Unidad Administrativa de las Reales y Militares Órdenes de San Fernando y San Hermenegildo.

Artículo 11. *Dirección General de Reclutamiento y Enseñanza Militar.*

1. La Dirección General de Reclutamiento y Enseñanza Militar es el órgano directivo al que le corresponde la planificación e impulso de la política de enseñanza del personal militar y de los reservistas voluntarios, su captación, selección y desarrollo profesional, así como la supervisión y dirección de su ejecución. A estos efectos, dependen funcionalmente de esta dirección general el Centro Superior de Estudios de la Defensa Nacional y los órganos competentes en las citadas materias de las Fuerzas Armadas y de los organismos autónomos del Departamento.

2. Corresponden a esta dirección general, en el ámbito de sus competencias, las siguientes funciones:

a) Planificar y coordinar la enseñanza militar, de acuerdo con lo establecido en la Ley 39/2007, de 19 de noviembre, en lo referente a la enseñanza de formación y de perfeccionamiento y aquellos cursos específicos militares que tengan el carácter de altos estudios de la defensa nacional.

b) Supervisar el funcionamiento del sistema de centros universitarios de la defensa e impulsar las relaciones y acuerdos con las diferentes administraciones, universidades y entidades privadas.

c) Elaborar y proponer las directrices generales de los planes de estudios para la enseñanza de formación del personal militar, así como coordinar su redacción y la de los planes de formación de los reservistas.

d) Proponer y coordinar la estructura docente de las Fuerzas Armadas, así como el régimen general de sus centros, del alumnado y del profesorado.

e) Planificar y coordinar, en el aspecto funcional, el Sistema Integrado de Enseñanza Virtual, así como elaborar y coordinar el sistema de calidad de la enseñanza militar y su evaluación.

f) Gestionar las enseñanzas del personal de los cuerpos comunes de las Fuerzas Armadas, las de carácter común y el funcionamiento de los centros docentes dependientes de esta dirección general.

g) Elaborar, en coordinación con la Dirección General de Política de Defensa, los programas de cooperación internacional en materia de enseñanza, y dirigir su ejecución.

h) Planificar y coordinar los procesos de captación y selección del personal militar y de los reservistas voluntarios, así como su mejora continua.

i) Dirigir y apoyar la gestión de los reservistas voluntarios.

j) Dirigir, coordinar e impulsar las actuaciones de la Estrategia Integral de Desarrollo Profesional para personal militar del Departamento.

k) Implementar el Plan de Acción Individual para el Desarrollo Profesional dirigido a los militares profesionales de tropa y marinería y a los Reservistas de Especial Disponibilidad, así como coordinar la planificación y dirigir la ejecución de los programas de actuación de la Estrategia Integral de Desarrollo Profesional.

l) Promover e impulsar los programas de formación de apoyo que complementen la formación del personal militar.

m) Potenciar el desarrollo de los procedimientos de evaluación y acreditación de titulaciones y competencias para el personal militar y para los Reservistas de Especial Disponibilidad.

n) Gestionar las oportunidades profesionales del personal militar y de los Reservistas de Especial Disponibilidad en situación de desempleo.

ñ) Elaborar, desarrollar y coordinar los programas de comunicación, tanto interna como externa, relativos a las actuaciones de reclutamiento y desarrollo profesional para personal militar y Reservistas de Especial Disponibilidad.

o) Garantizar la dirección, desarrollo y continuidad de acción del Departamento en el ámbito de la educación física y el deporte.

3. De la Dirección General de Reclutamiento y Enseñanza Militar dependen los siguientes órganos directivos:

a) La Subdirección General de Enseñanza Militar, que desarrolla las funciones señaladas en el apartado 2, letras a), b), c), d), e), f) y g).

b) La Subdirección General de Reclutamiento y Desarrollo Profesional de Personal Militar y Reservistas de Especial Disponibilidad, que desarrolla las funciones señaladas en el apartado 2, letras h), i), j), k), l), m), n) y ñ).

4. También depende de esta dirección general la Comisión Permanente y Secretaría General del Consejo Superior del Deporte Militar, que desarrolla la función señalada en el apartado 2, letra o), y de la que dependen funcionalmente las Secretarías de las Juntas Centrales de Educación Física y Deportes de los Ejércitos y la Armada.

5. Asimismo, la Academia Central de la Defensa, con el nivel orgánico que determine la correspondiente relación de puestos militares, dependerá de la Subdirección General de Enseñanza Militar.

Artículo 12. *Asesoría Jurídica General de la Defensa.*

1. La Asesoría Jurídica General de la Defensa emite los informes jurídicos preceptivos, de acuerdo con las disposiciones vigentes, y evacua aquellos que le sean solicitados por los órganos superiores y directivos del Ministerio de Defensa.

2. La función de asesoramiento jurídico, función única en el ámbito del Departamento, se ejerce bajo la dirección del Asesor Jurídico General de la Defensa quien, a tal fin, puede dictar instrucciones a las asesorías jurídicas del Estado Mayor de la Defensa, de los Ejércitos y la Armada, y a cualquier otra en el ámbito del Departamento, así como evacuar las consultas que le formulen tendentes a asegurar la debida coordinación y unidad de criterio.

3. Sin perjuicio de las competencias específicas de las personas titulares del Ministerio de Defensa y de la Subsecretaría de Defensa, la Asesoría Jurídica General es la encargada de las relaciones del Departamento con los órganos de gobierno de la jurisdicción militar, la Fiscalía Togada y la Abogacía General del Estado-Dirección del Servicio Jurídico del Estado.

4. Las funciones a que se refieren los apartados anteriores son desarrolladas por personal perteneciente al Cuerpo Jurídico Militar.

5. El cargo de Asesor Jurídico General es desempeñado por un general consejero togado, en situación de servicio activo, que tiene precedencia sobre los demás cargos del Cuerpo Jurídico Militar. Asimismo, por razón de su cargo le corresponde la inspección general del Cuerpo Jurídico Militar en materia de régimen de personal, retribuciones, tradiciones y recompensas, sin perjuicio de las competencias de la Subsecretaría de Defensa y de la Dirección General de Personal.

Artículo 13. *Intervención General de la Defensa.*

1. La Intervención General de la Defensa, dependiente funcionalmente de la Intervención General de la Administración del Estado, ejerce en el ámbito del Ministerio de Defensa y de los organismos públicos dependientes de éste, el control interno de la gestión económico-financiera mediante el ejercicio de la función interventora, el control financiero permanente y la auditoría pública, en los términos regulados en la Ley 47/2003, de 26 de noviembre, General Presupuestaria.

Asimismo, le corresponde ejercer la notaría militar en la forma y condiciones establecidas por las leyes, y el asesoramiento en materia de su competencia, a los órganos superiores y directivos del Ministerio de Defensa.

2. Las funciones referidas en el apartado anterior se ejercen por personal perteneciente al Cuerpo Militar de Intervención, bajo la dirección del Interventor General de la Defensa, quien podrá dictar instrucciones a cualquier intervención delegada dependiente, a fin de asegurar la debida coordinación y unidad de criterio.

3. El cargo de Interventor General de la Defensa es desempeñado por un general de división interventor, en situación de servicio activo, que tiene precedencia sobre los demás cargos del Cuerpo Militar de Intervención. Asimismo, por razón de su cargo le corresponde la inspección general del Cuerpo Militar de Intervención en materia de régimen de personal, retribuciones, tradiciones y recompensas, sin perjuicio de las competencias de la Subsecretaría de Defensa y de la Dirección General de Personal.

Artículo 14. *Inspección General de Sanidad de la Defensa.*

1. La Inspección General de Sanidad de la Defensa es el órgano al que le corresponde la planificación y desarrollo de la política sanitaria. Además le corresponde el asesoramiento a los órganos superiores del Departamento en materia de sanidad militar y civil en el ámbito del Ministerio de Defensa. A estos efectos, dependen funcionalmente de esta Inspección General las direcciones de sanidad de los Ejércitos y la Armada, así como aquellos órganos sanitarios del Ministerio de Defensa no incluidos en su estructura orgánica.

2. En particular le corresponden las siguientes funciones:

a) Preparar y proporcionar los apoyos sanitarios y logístico-operativos según las directrices recibidas del Jefe de Estado Mayor de la Defensa y de la persona titular de la Subsecretaría de Defensa.

b) Dirigir y gestionar la red sanitaria militar.

c) Dirigir y coordinar la ordenación farmacéutica, así como las actividades relativas a la sanidad pericial, prevención sanitaria, salud pública y sanidad animal en el ámbito de la Defensa.

d) Coordinar con el resto de autoridades del Departamento y, en su caso, ejecutar el apoyo médico, farmacéutico, veterinario, odontológico, psicológico y de enfermería que se precise.

e) Gestionar los procedimientos conducentes al nombramiento de personal estatutario temporal basados en relaciones de candidatos u otros instrumentos similares.

3. El cargo de Inspector General de Sanidad de la Defensa es desempeñado por un general de división del Cuerpo Militar de Sanidad, en situación de servicio activo, que tiene precedencia sobre los demás cargos del Cuerpo Militar de Sanidad. Asimismo, por razón de su cargo le corresponde la inspección general del Cuerpo Militar de Sanidad en materia de régimen de personal, retribuciones, tradiciones y recompensas, sin perjuicio de las competencias de la Subsecretaría de Defensa y de la Dirección General de Personal.

Artículo 15. *Secretaría General de Política de Defensa.*

1. La Secretaría General de Política de Defensa es el órgano directivo del Ministerio de Defensa al que le corresponde, bajo la dirección de la persona titular del Departamento, el desarrollo y ejecución de la política de defensa y la promoción de la cultura de defensa, así como las relaciones en este ámbito con otros Departamentos ministeriales, en especial con el Ministerio de Asuntos Exteriores, Unión Europea y Cooperación, las relaciones bilaterales en materia de política de defensa con otros Estados y con las organizaciones internacionales de seguridad y defensa, bajo el principio de unidad de acción exterior del Estado establecido en la Ley 2/2014, de 25 de marzo, de la Acción y del Servicio Exterior del Estado, así como el desarrollo de la diplomacia de defensa y, con el Ministerio del Interior en especial, en lo relacionado con la contribución a la conducción de crisis y emergencias.

2. Corresponde, en particular, a la Secretaría General de Política de Defensa:

a) Efectuar el seguimiento y evaluación de la situación internacional en el ámbito de la política de seguridad y defensa.

b) Proponer las directrices de política de defensa.

c) Dirigir el Plan de Diplomacia de Defensa.

d) Conducir las relaciones bilaterales con los Estados en materia de política de defensa.

e) Dirigir la participación del Ministerio en las organizaciones internacionales de seguridad y defensa.

f) Dirigir la elaboración de los tratados, acuerdos y convenios internacionales que afecten a la Defensa, en coordinación con el Ministerio de Asuntos Exteriores, Unión Europea y Cooperación.

g) Coordinar la contribución del Departamento a la acción del Estado para hacer frente a situaciones de crisis y emergencias.

h) Planificar la contribución española al planeamiento civil de emergencia en las organizaciones internacionales de seguridad y defensa.

i) Disponer la actuación del Departamento en materia de control de armamento, no proliferación y desarme.

j) Proponer y coordinar la política cultural de seguridad y defensa y la promoción de la conciencia de defensa nacional.

k) Impulsar las relaciones institucionales.

l) Impulsar el desarrollo de las políticas multilaterales de defensa en los espacios comunes globales y en la lucha contra el cambio climático, sin perjuicio de las competencias de otros Departamentos ministeriales.

3. La persona titular de la Secretaría General de Política de Defensa ostentará la representación del Departamento, por delegación de la persona titular del Ministerio de Defensa, en los casos en que ésta se la encomiende y, en especial, ante las organizaciones internacionales de seguridad y defensa de las que España forme Parte, particularmente en las reuniones ministeriales de defensa de la Alianza Atlántica y de la Unión Europea cuando no asista la persona titular del Departamento.

4. Asimismo, corresponde a la persona titular de la Secretaría General de Política de Defensa:

a) Presidir la Comisión Interministerial de Defensa.

b) Actuar de Secretario del Consejo de Defensa Nacional.

c) Presidir la Comisión de Coordinación de la Actividad Internacional del Ministerio de Defensa.

5. La persona titular de la Secretaría General de Política de Defensa dispone de un Gabinete Técnico, con el nivel orgánico que determine la correspondiente relación de puestos militares, como órgano de apoyo, asesoramiento y asistencia inmediata, cuya persona titular será un oficial general u oficial.

6. De la Secretaría General de Política de Defensa depende la Dirección General de Política de Defensa.

7. También depende de la persona titular de la Secretaría General de Política de Defensa la División de Coordinación y Estudios de Seguridad y Defensa, a la que le corresponde la propuesta y coordinación de la actividad de los centros e institutos de estudios dependientes del Departamento encaminada a la difusión de la cultura de seguridad y defensa, así como el impulso de los estudios en este ámbito, y en los de geopolítica prospectiva sobre la situación internacional de seguridad y defensa.

8. Asimismo, estarán adscritas a la Secretaría General de Política de Defensa:

a) La Comisión Interministerial de Defensa.

b) La Sección española del Comité Permanente Hispano-Norteamericano.

c) La Comisión de Coordinación de la Actividad Internacional del Ministerio de Defensa.

9. Dependen de la Secretaría General de Política de Defensa las agregadurías de defensa en las misiones diplomáticas de España en el exterior y los consejeros de defensa en las representaciones permanentes ante las organizaciones internacionales, en los términos regulados en su normativa específica.

Artículo 16. *Dirección General de Política de Defensa.*

1. La Dirección General de Política de Defensa es el órgano directivo al que le corresponde la planificación y desarrollo de la política de defensa. A estos efectos, dependen funcionalmente de esta dirección general los órganos competentes en las citadas materias de las Fuerzas Armadas y de los organismos autónomos del Departamento.

2. Corresponden a esta dirección general, en el ámbito de sus competencias, las siguientes funciones:

- a) Seguir y valorar el desarrollo de la situación internacional en el ámbito de la política de seguridad y defensa, especialmente en zonas de crisis y otras áreas de interés.
- b) Elaborar las directrices de política de defensa y realizar su seguimiento.
- c) Controlar el desarrollo del Plan de Diplomacia de Defensa.
- d) Conducir y desarrollar las acciones dimanantes de las relaciones bilaterales con los estados en materia de política de defensa.
- e) Elaborar las líneas generales de desarrollo de las directrices de política de defensa para la participación en organizaciones internacionales de seguridad y defensa.
- f) Preparar, coordinar, controlar y apoyar la elaboración de los tratados, acuerdos y convenios internacionales que afecten a la Defensa, y realizar su seguimiento.
- g) Elaborar las líneas generales de desarrollo de las directrices de política de defensa para la participación de otros departamentos ministeriales en la defensa nacional.
- h) Preparar y gestionar la contribución del Ministerio de Defensa a la acción del Estado para hacer frente a situaciones de crisis y emergencias.
- i) Coordinar la contribución al planeamiento civil de emergencia en las organizaciones internacionales.
- j) Desarrollar la actuación en materia de control de armamento, no proliferación y desarme
- k) Coordinar la participación del Departamento en los organismos internacionales de seguridad y defensa.
- l) Coordinar el desarrollo de las políticas multilaterales de defensa en los espacios comunes globales y en la lucha contra el cambio climático, sin perjuicio de las competencias de otros Departamentos ministeriales.

3. De la Dirección General de Política de Defensa dependen los siguientes órganos directivos:

- a) La Subdirección General de Planes y Relaciones Internacionales, que desarrolla las funciones señaladas en el apartado 2, letras b), c), d), e) y f) y, en la parte que le correspondan, letras a), k) y l).
- b) La Subdirección General de Cooperación y Defensa Civil, que desarrolla las funciones señaladas en el apartado 2, letras g), h), i) y j) y, en la parte que le correspondan, letras a), k) y l).

4. Depende asimismo de la dirección general, a través de la Subdirección General de Planes y Relaciones Internacionales, la Oficina de Aplicación del Convenio entre los Estados Partes del Tratado del Atlántico Norte, relativo al Estatuto de sus Fuerzas, y del Acuerdo relativo al Estatuto de las Fuerzas de los Estados miembro de la Unión Europea (EU SOFA), hecho en Bruselas el 17 de noviembre de 2003.

Artículo 17. Consejos Superiores.

El Consejo Superior del Ejército de Tierra, el Consejo Superior de la Armada y el Consejo Superior del Ejército del Aire y del Espacio son los órganos colegiados asesores y consultivos de la persona titular del Ministerio de Defensa y del Jefe de Estado Mayor del ejército respectivo, con las competencias y funciones que les atribuyen la Ley 39/2007, de 19 de noviembre, y demás normas de aplicación, legales o reglamentarias.

Artículo 18. Juntas Superiores.

La Junta Superior del Cuerpo Jurídico Militar, la Junta Superior del Cuerpo Militar de Intervención, la Junta Superior del Cuerpo Militar de Sanidad y la Junta Superior del Cuerpo de Músicas Militares son los órganos colegiados asesores y consultivos de las personas titulares del Ministerio de Defensa y de la Subsecretaría de Defensa, en aquellas materias que les atribuyen la Ley 39/2007, de 19 de noviembre, y demás normas de aplicación, legales o reglamentarias.

Disposición adicional primera. *Orden de precedencias de las autoridades del Departamento.*

El orden de precedencia de las autoridades superiores del Departamento en los actos de carácter especial a que alude el Ordenamiento General de Precedencias en el Estado, aprobado por el Real Decreto 2099/1983, de 4 de agosto, y en el régimen interno del Ministerio de Defensa, es el siguiente:

- a) Persona titular del Ministerio de Defensa.
- b) Jefe de Estado Mayor de la Defensa.
- c) Persona titular de la Secretaría de Estado de Defensa.
- d) Persona titular de la Subsecretaría de Defensa.
- e) Jefe de Estado Mayor del Ejército de Tierra.
- f) Jefe de Estado Mayor de la Armada.
- g) Jefe de Estado Mayor del Ejército del Aire y del Espacio.
- h) Persona titular de la Secretaría General de Política de Defensa.

Disposición adicional segunda. *Centro Nacional de Inteligencia.*

Todos los Departamentos ministeriales, en el ámbito de sus respectivas competencias, de acuerdo con la Ley 11/2002, de 6 de mayo, reguladora del Centro Nacional de Inteligencia, prestarán los apoyos necesarios a este organismo público para que disponga de las coberturas que resulten precisas y adecuadas para el cumplimiento de sus objetivos en el ejercicio de las funciones previstas en dicha ley.

Disposición adicional tercera. *Redes y sistemas de información y telecomunicaciones.*

1. Por acuerdo de Consejo de Ministros se determinarán las redes y sistemas que hayan de ser dirigidas y gestionadas por el Centro de Sistemas y Tecnologías de la Información y las Comunicaciones del Ministerio de Defensa para la provisión de servicios a otros organismos de la Administración General del Estado.

2. Previo acuerdo con el Centro de Sistemas y Tecnologías de la Información y las Comunicaciones, la Dirección General de Protección Civil y Emergencias del Ministerio del Interior podrá hacer uso, en situaciones de emergencia, de las redes dirigidas y gestionadas por el citado centro.

3. Las redes y sistemas de información y telecomunicaciones del Centro Nacional de Inteligencia, de conformidad con su régimen jurídico, mantendrán su propia dirección y gestión, no siendo de aplicación lo previsto en el artículo 7.

Disposición adicional cuarta. *Establecimiento Penitenciario Militar de Alcalá de Henares.*

1. El Establecimiento Penitenciario Militar de Alcalá de Henares seguirá adscrito a la Subsecretaría de Defensa, con dependencia orgánica de la Secretaría General Técnica, sin perjuicio del apoyo logístico que no pueda ser prestado por la Subsecretaría de Defensa, que será facilitado por la cadena logística de los Ejércitos y la Armada.

2. Las funciones que corresponden a la Secretaría General Técnica serán desarrolladas por la Subdirección General de Administración Periférica.

Disposición adicional quinta. *Suplencia de los titulares de los órganos directivos.*

En los casos de vacancia, ausencia o enfermedad de la persona titular de un órgano directivo, y en defecto de designación de suplente conforme a lo previsto en el artículo 13.3.b) de la Ley 40/2015, de 1 de octubre, corresponderá la suplencia a las personas titulares de los órganos inmediatamente subordinados, por el mismo orden en que aparecen citados en la respectiva estructura establecida en este real decreto.

Disposición adicional sexta. *Supresión de órganos directivos.*

1. Queda suprimida la Dirección de Comunicación Institucional de la Defensa, que se transforma en la Oficina de Comunicación Institucional y Prensa del Ministerio de Defensa, manteniendo el rango de subdirección general.

2. Asimismo, queda suprimido el Comité de Seguimiento del Ministerio de Defensa, creado por la Orden ministerial 57/2022, de 28 de octubre.

Disposición adicional séptima. *Órganos colegiados.*

Los órganos colegiados del Departamento, cuya composición y funciones sean del alcance puramente ministerial, podrán ser regulados, modificados o suprimidos mediante orden de la persona titular del Ministerio de Defensa, aunque su normativa de creación o modificación tenga rango de real decreto.

Disposición adicional octava. *No incremento del gasto público.*

La aplicación de este real decreto no supondrá incremento de gasto público, atendiéndose con los medios personales y materiales del Departamento.

Disposición adicional novena. *Dependencias funcionales y coordinación.*

1. En virtud de las dependencias funcionales de los distintos órganos de las Fuerzas Armadas y de los organismos autónomos con respecto a los órganos directivos del Departamento, estos últimos podrán:

- a) Emitir las instrucciones u órdenes de servicio de carácter general para el desarrollo y ejecución de la política del Departamento en el ámbito de su competencia.
- b) Coordinar la actuación de los correspondientes órganos de las Fuerzas Armadas en el cumplimiento de dichas instrucciones u órdenes de servicio.
- c) Llevar a cabo el seguimiento de su ejecución recabando la información necesaria para conocer los resultados obtenidos y estar en condiciones de adoptar las medidas correctoras a fin de ajustarlas a la política del Departamento.
- d) Constituir Comisiones funcionales y convocar a estas a los responsables de los órganos dependientes funcionalmente del órgano directivo correspondiente.

2. Por su parte, los correspondientes órganos de las Fuerzas Armadas y de los organismos autónomos, en el ámbito de sus competencias, podrán elevar consultas, formular propuestas, solicitar asesoramiento, información o datos y requerir criterios de actuación a los órganos directivos de los que dependen funcionalmente, en relación con la preparación, desarrollo, ejecución y control de la política del Departamento.

Disposición adicional décima. *Expedientes de insuficiencia de condiciones psicofísicas y pase a retiro.*

1. Corresponde a la Sanidad Militar la competencia para realizar los reconocimientos médicos en los expedientes de insuficiencia de condiciones psicofísicas, así como para declarar el grado de discapacidad y su posible relación con el servicio y, en su caso, con la consideración de atentado terrorista. Los dictámenes de la Sanidad Militar tendrán la consideración prevista en la legislación de clases pasivas.

2. Asimismo, corresponde a los órganos competentes del Ministerio de Defensa la resolución de los expedientes de insuficiencia de condiciones psicofísicas del personal militar, con la correspondiente declaración de pase a retiro, resolución del compromiso o utilidad con limitaciones para determinados destinos, incluidos los que sean en acto de servicio o a consecuencia de atentado terrorista; así como la declaración de pase a retiro del personal militar de conformidad con la legislación militar vigente.

Disposición adicional undécima. *Integración administrativa del Responsable del Sistema de Información Interno del Ministerio de Defensa.*

El Responsable del Sistema de Información Interno del Ministerio de Defensa, que desarrollará sus funciones de forma independiente y autónoma, se encuentra integrado a efectos administrativos en la Asesoría Jurídica General de la Defensa.

Disposición transitoria única. *Unidades y puestos de trabajo con nivel orgánico inferior a subdirección general.*

1. Las unidades y puestos de trabajo con nivel orgánico inferior a subdirección general continuarán subsistentes y serán retribuidos con cargo a los mismos créditos presupuestarios hasta que se aprueben las correspondientes relaciones o catálogos de puestos de trabajo del Departamento adaptados a la estructura orgánica de este real decreto.

2. Las unidades y puestos de trabajo encuadrados en los órganos suprimidos, o cuya dependencia orgánica haya sido modificada por éste real decreto, se adscribirán provisionalmente, mediante resolución de la persona titular de la Subsecretaría de Defensa.

Disposición derogatoria única. *Derogación normativa.*

1. Queda derogado el Real Decreto 372/2020, de 18 de febrero, por el que se desarrolla la estructura orgánica básica del Ministerio de Defensa.

2. Asimismo, quedan derogadas cuantas disposiciones de igual o inferior rango se opongan a lo dispuesto en este real decreto.

Disposición final primera. *Facultades de desarrollo normativo.*

Se faculta a la persona titular del Ministerio de Defensa para que, previo el cumplimiento de los trámites legales oportunos, adopte las disposiciones que sean necesarias para el desarrollo y ejecución de este real decreto.

Disposición final segunda. *Entrada en vigor.*

El presente real decreto entrará en vigor el día siguiente al de su publicación en el «Boletín Oficial del Estado».

§ 5

Real Decreto 1310/2007, de 5 de octubre, por el que se regula el régimen de funcionamiento del Consejo de Defensa Nacional y la composición y funciones de la Comisión Interministerial de Defensa

Ministerio de Defensa
«BOE» núm. 240, de 6 de octubre de 2007
Última modificación: sin modificaciones
Referencia: BOE-A-2007-17490

En el ordenamiento jurídico español, en el que constitucionalmente corresponde al Gobierno la dirección de la Administración militar y de la defensa del Estado y a su Presidente la dirección de la acción del Gobierno y la coordinación de las funciones de los demás miembros del mismo, es una constante histórica que el Gobierno disponga de un órgano de asesoramiento en el ámbito de la Defensa Nacional como ocurre también en la gran mayoría de los países de nuestro entorno y aliados.

Así, como antecedente histórico más próximo, la ya derogada Ley Orgánica 6/1980, de 1 de julio, por la que se regulan los criterios básicos de la Defensa Nacional y la Organización Militar, modificada por la Ley Orgánica 1/1984, de 5 de enero, atribuía a la Junta de Defensa Nacional la función primordial de ser el órgano asesor y consultivo del Gobierno en materia de Defensa Nacional, así como de Su Majestad el Rey y del Presidente del Gobierno de acuerdo con lo dispuesto en la Constitución.

Por su parte, la vigente Ley Orgánica 5/2005, de 17 de noviembre, de la Defensa Nacional, crea el Consejo de Defensa Nacional como órgano asesor, coordinador y consultivo del Presidente del Gobierno en materia de defensa, y dispone que reglamentariamente se determinará su régimen de funcionamiento y la composición y funciones de la Comisión Interministerial de Defensa, órgano de trabajo permanente del Consejo, tal como establece el artículo 8 del citado texto legal.

La gran complejidad de las materias de defensa aconseja potenciar el régimen de funcionamiento del Consejo de Defensa Nacional en el marco de la regulación específica contenida en la Ley Orgánica de la Defensa Nacional, concretando sus funciones y manteniendo su composición ajustable a las necesidades de cada circunstancia, de tal manera que se garantice el cumplimiento de sus altos fines con eficacia y celeridad.

Para coadyuvar a esa finalidad, se dota al Consejo de la estructura de apoyo concentrada en la Comisión Interministerial de Defensa, verdadera novedad que aporta la Ley Orgánica de la Defensa Nacional, órgano de trabajo permanente del Consejo y a la que se asignan las funciones adecuadas para la preparación de las actividades y para la ejecución de los acuerdos adoptados por el Consejo de Defensa Nacional.

Para lograr el funcionamiento armónico del Consejo y de su órgano de trabajo, es necesario determinar, conforme a lo dispuesto en el artículo 8.10 de la Ley Orgánica 5/2005, de 17 de noviembre, de la Defensa Nacional, el régimen de funcionamiento del Consejo de Defensa Nacional y la composición y funciones de la Comisión Interministerial de Defensa

mediante real decreto, en el marco del régimen jurídico aplicable con carácter general a los órganos colegiados en el ámbito de la Administración General del Estado, en los términos previstos en este real decreto.

Por último, la disposición final primera de la Ley Orgánica de la Defensa Nacional, faculta al Gobierno y al Ministro de Defensa, en el ámbito de sus respectivas competencias, a dictar cuantas disposiciones sean necesarias para el desarrollo y aplicación de la citada Ley Orgánica.

En su virtud, a propuesta del Ministro de Defensa, con la aprobación previa de la Ministra de Administraciones Públicas, de acuerdo con el Consejo de Estado y previa deliberación del Consejo de Ministros en su reunión del día 5 de octubre de 2007,

D I S P O N G O :

CAPÍTULO I

Naturaleza y funciones del Consejo de Defensa Nacional

Artículo 1. *Naturaleza.*

El Consejo de Defensa Nacional es el órgano colegiado, coordinador, asesor y consultivo del Presidente del Gobierno en materia de defensa.

Artículo 2. *Funciones.*

El Consejo de Defensa Nacional ejercerá las siguientes funciones:

- a) Asistir al Presidente del Gobierno en la dirección de conflictos armados y en la gestión de las situaciones de crisis que afecten a la defensa.
- b) Informar sobre las grandes directrices de la política de defensa.
- c) Ofrecer al Gobierno propuestas sobre asuntos relacionados con la defensa que, afectando a varios Ministerios, exijan una propuesta conjunta.
- d) Asistir al Presidente del Gobierno en la formulación de la Directiva de Defensa Nacional.
- e) Asistir al Presidente del Gobierno en la definición y aprobación de los grandes objetivos y planteamientos estratégicos.
- f) Asistir al Presidente del Gobierno en la formulación de las directivas para las negociaciones exteriores que afecten a la política de defensa.
- g) Asistir al Presidente del Gobierno en su función de determinar la aplicación de los objetivos y líneas básicas de actuación de las Fuerzas Armadas, tanto en el ámbito nacional como en la participación en las organizaciones internacionales de las que España forma parte, en el marco de la política de defensa.
- h) Asesorar al Presidente del Gobierno en su función de ordenar las misiones a las Fuerzas Armadas.
- i) Asistir al Presidente del Gobierno en las demás funciones que le atribuye el artículo 6 de la Ley Orgánica 5/2005, de 17 de noviembre, de la Defensa Nacional.
- j) Coordinar, en tiempo de conflicto armado y durante la vigencia del estado de sitio, el sistema de disponibilidad permanente de recursos.
- k) Coordinar en tiempo de conflicto armado y durante la vigencia del estado de sitio las actuaciones de la Guardia Civil, que dependerá en tales supuestos del Ministro de Defensa, y del Cuerpo Nacional de Policía que dependerá en tales supuestos del Ministro del Interior, ambos en los términos y el alcance que determine el Presidente del Gobierno, así como las actuaciones del sistema de cooperación en materia de protección civil.
- l) Realizar aquellas otras funciones que le encomiende el Presidente del Gobierno.
- m) Las demás funciones que le atribuyen las disposiciones legales y reglamentarias.

CAPÍTULO II

Funcionamiento del Consejo de Defensa Nacional

Artículo 3. *Régimen de funcionamiento general.*

1. A iniciativa del Presidente del Gobierno, el Consejo de Defensa Nacional podrá funcionar en pleno y como consejo ejecutivo, adoptando una u otra composición, en función de la naturaleza de los temas a tratar.

2. A propuesta del Presidente del Gobierno, el Consejo de Defensa Nacional en pleno informará al Rey al menos una vez al año.

3. Las deliberaciones del Consejo de Defensa Nacional así como las actas que se levanten de cada sesión, tanto en pleno como en consejo ejecutivo, serán secretas.

4. De acuerdo con el artículo 8.9 de la Ley Orgánica 5/2005, de 17 de noviembre, de la Defensa Nacional, el Consejo de Defensa Nacional contará con la Comisión Interministerial de Defensa adscrita al Ministerio de Defensa, como órgano de trabajo permanente que tendrá la composición y funciones previstas en este real decreto.

Artículo 4. *Composición del Pleno.*

1. El Pleno del Consejo de Defensa Nacional tendrá la siguiente composición:

a) El Presidente del Gobierno, que lo presidirá, excepto cuando el Rey asista a sus reuniones, en cuyo caso le corresponderá presidirlo.

b) Los Vicepresidentes del Gobierno.

c) Los Ministros de Defensa, del Interior, de Asuntos Exteriores y de Cooperación y de Economía y Hacienda.

d) El Jefe de Estado Mayor de la Defensa.

e) Los Jefes de Estado Mayor del Ejército de Tierra, de la Armada y del Ejército del Aire.

f) El Secretario de Estado Director del Centro Nacional de Inteligencia.

g) El Director del Gabinete de la Presidencia del Gobierno

2. Actuará como Secretario, con voz pero sin voto, el Secretario General de Política de Defensa del Ministerio de Defensa.

Artículo 5. *Régimen de funcionamiento del Pleno.*

1. El Pleno se reunirá en sesión ordinaria a iniciativa del Presidente del Gobierno al menos una vez al año.

El Presidente del Gobierno podrá convocar reuniones extraordinarias para tratar un asunto urgente, tantas veces como sea necesario, en el marco de las funciones que el Consejo de Defensa Nacional tiene encomendadas, a iniciativa propia o a propuesta del Ministro de Defensa.

2. El Presidente del Gobierno podrá convocar, en función de la naturaleza de los asuntos que se traten en el Pleno, al resto de miembros del Gobierno.

3. Podrán ser convocados, en función de la naturaleza de los asuntos que se traten en el orden del día, otras autoridades o cargos de la Administración General del Estado, de las Comunidades Autónomas y de las Ciudades con Estatuto de Autonomía. Igualmente podrán ser convocadas autoridades de los gobiernos locales o aquellas personas cuya contribución se considere relevante. En todos los casos comprendidos en el presente apartado, los convocados tendrán voz pero no voto.

Artículo 6. *Composición del Consejo Ejecutivo.*

1. El Consejo Ejecutivo tendrá la siguiente composición:

a) El Presidente del Gobierno, que lo presidirá, excepto cuando el Rey asista a sus reuniones, en cuyo caso le corresponderá presidirlo.

b) Los Ministros de Defensa, del Interior y de Asuntos Exteriores y de Cooperación.

c) El Jefe de Estado Mayor de la Defensa.

d) El Secretario de Estado Director del Centro Nacional de Inteligencia.

e) El Director del Gabinete de la Presidencia del Gobierno.

2. Actuará como Secretario, con voz pero sin voto, el Secretario General de Política de Defensa del Ministerio de Defensa.

Artículo 7. *Régimen de funcionamiento del Consejo Ejecutivo.*

1. El Consejo Ejecutivo se reunirá, en función de la naturaleza de los temas a tratar, cuantas veces sea convocado por el Presidente del Gobierno, bien a iniciativa propia, bien a propuesta del Ministro de Defensa, en el marco de las funciones que el Consejo de Defensa Nacional tiene encomendadas.

2. El Presidente del Gobierno podrá convocar, en función de la naturaleza de los asuntos que se traten en el Consejo Ejecutivo al resto de miembros del Gobierno o a otros miembros del Pleno del Consejo.

3. Podrán ser convocados, en función de la naturaleza de los asuntos que se traten en el orden del día, otras autoridades o cargos de la Administración General del Estado, de las Comunidades Autónomas y de las Ciudades con Estatuto de Autonomía. Igualmente podrán ser convocadas autoridades de los gobiernos locales o aquellas personas cuya contribución se considere relevante. En todos los casos comprendidos en el presente apartado, los convocados tendrán voz, pero no voto.

CAPÍTULO III

La Comisión Interministerial de Defensa

Artículo 8. *Naturaleza y funciones.*

La Comisión Interministerial de Defensa es un órgano colegiado, adscrito al Ministerio de Defensa a través de la Secretaría General de Política de Defensa, que se constituye en el órgano de trabajo permanente del Consejo de Defensa Nacional y que tiene asignadas, además, las siguientes funciones:

a) Planificar y coordinar las actuaciones necesarias para el funcionamiento del Consejo de Defensa Nacional.

b) Dar cumplimiento a los acuerdos del Consejo de Defensa Nacional adoptados en el Pleno o en el Consejo Ejecutivo.

c) Contribuir a la coordinación de los órganos que integran el Sistema Nacional de Conducción de Situaciones de Crisis en los ámbitos relacionados con la gestión de las situaciones de crisis que afecten a la defensa.

d) Conocer los planes de los distintos órganos de las Administraciones Públicas en relación a la preparación de recursos para contribuir a la Defensa.

e) Elevar al Consejo de Defensa Nacional los estudios realizados en el ámbito de actuación de la propia Comisión, a petición del Consejo de Defensa Nacional o a iniciativa propia.

f) Realizar aquellas otras actividades que le encomiende el Consejo de Defensa Nacional.

g) Cualesquiera otras funciones que expresamente le sean atribuidas legal o reglamentariamente.

Artículo 9. *Régimen jurídico.*

En lo no previsto en este real decreto, la Comisión Interministerial de Defensa se regirá por sus propias normas internas de funcionamiento, si las hubiera, y, en su defecto, por lo dispuesto en el capítulo II del título II de la Ley 30/1992, de 26 de noviembre, de Régimen Jurídico de las Administraciones Públicas y del Procedimiento Administrativo Común.

Artículo 10. *Composición.*

1. La Comisión Interministerial de Defensa estará compuesta por el Secretario General de Política de Defensa, que actuará como Presidente de la misma, y los siguientes vocales:

a) El Director General de Política de Defensa del Ministerio de Defensa, que actuará como Vicepresidente.

§ 5 Consejo de Defensa Nacional y Comisión Interministerial de Defensa

b) El Director del Departamento de Política Internacional y Seguridad del Gabinete de la Presidencia del Gobierno.

c) El Director del Departamento de Infraestructura y Seguimiento para Situaciones de Crisis de la Secretaría General de la Presidencia del Gobierno.

d) Un representante de cada uno de los Ministerios representados en el Pleno del Consejo de Defensa Nacional, con nivel orgánico mínimo de Subdirector general.

e) Un Oficial General representante del Estado Mayor de la Defensa, de cada uno de los Cuarteles Generales de los Ejércitos y de la Guardia Civil.

f) Un representante del Centro Nacional de Inteligencia con nivel orgánico mínimo de Subdirector general.

g) El Director del Gabinete Técnico del Secretario General de Política de Defensa, que actuará como Secretario con voz y voto.

2. Los vocales serán nombrados por el Ministro de Defensa a propuesta del departamento o institución que representan, debiéndose observar con respecto al representante del Centro Nacional de Inteligencia las salvaguardas legalmente establecidas.

3. El Presidente podrá ser sustituido, en caso de vacante, ausencia, enfermedad o cualquier otra causa justificada por el Vicepresidente.

4. Los vocales titulares podrán ser sustituidos, en caso de vacante, ausencia, enfermedad o cualquier otra causa justificada, por suplentes con nivel orgánico no inferior a Subdirector General pertenecientes a los mismos ministerios o instituciones que los vocales suplidos.

5. El Secretario podrá ser sustituido, en caso de vacante, ausencia, enfermedad o cualquier otra causa justificada, por un miembro perteneciente al Gabinete Técnico del Secretario General de Política de Defensa, que éste designe.

Artículo 11. *Régimen de funcionamiento.*

1. La Comisión Interministerial de Defensa se reunirá en sesión ordinaria, previa convocatoria de su Presidente y a iniciativa del mismo, antes de cada reunión del Consejo y como mínimo con carácter semestral.

El Presidente podrá acordar la celebración de reuniones extraordinarias para tratar un asunto concreto o urgente, tantas veces como sea necesario, para el desarrollo de las funciones que la Comisión Interministerial de Defensa tiene encomendadas.

2. El orden del día de las reuniones de la Comisión Interministerial de Defensa será fijado por el Presidente, teniendo en cuenta la planificación de las actividades del Consejo de Defensa Nacional así como las peticiones que le puedan formular los demás miembros de la Comisión con una antelación mínima de diez días.

3. El Presidente podrá convocar en función de la naturaleza de los asuntos a tratar en el orden del día, con voz pero sin voto, a representantes de otros departamentos ministeriales con nivel orgánico mínimo de Subdirector general.

4. El Presidente también podrá convocar, con voz pero sin voto, en función de la naturaleza de los asuntos a tratar en el orden del día, a otras autoridades o cargos de las restantes Administraciones Públicas, así como a aquellas personas que, por su experiencia, puedan aportar una contribución relevante.

5. Las deliberaciones de la Comisión Interministerial de Defensa, de acuerdo con la normativa aplicable, tendrán al menos la calificación de reservado.

Artículo 12. *Órgano de apoyo.*

1. La Comisión Interministerial de Defensa contará con el apoyo de una Secretaría Permanente integrada por los medios personales necesarios para el desarrollo de su función.

2. La Secretaría Permanente, al frente de la cual estará el secretario de la Comisión Interministerial de Defensa, será la responsable de la gestión de los asuntos ordinarios y desarrollará, además, las siguientes funciones:

a) Ejecutar los acuerdos que adopte la Comisión Interministerial de Defensa, ostentando para ello la firma y representación de ésta y materializar las actuaciones necesarias para

§ 5 Consejo de Defensa Nacional y Comisión Interministerial de Defensa

llevar a cabo la coordinación con otros órganos de la Administración General del Estado y de las demás Administraciones Públicas, en los temas propios de la Comisión Interministerial de Defensa.

b) Realizar y, en su caso, proponer, los estudios, análisis e investigaciones relacionados con las funciones de la Comisión Interministerial de Defensa, así como aquellos otros que se le encarguen como consecuencia del desempeño de sus funciones.

c) Custodiar y efectuar la llevanza del archivo del Consejo de Defensa Nacional y de los órganos que lo componen.

d) Cuantos asuntos le encargue el Presidente de la Comisión Interministerial de Defensa.

Disposición adicional primera. *Régimen de gastos de organización, funcionamiento y de personal.*

Los créditos destinados a sufragar los gastos de organización, funcionamiento y de personal del Consejo de Defensa Nacional y de los órganos que lo componen aparecerán consignados en los Presupuestos Generales del Estado.

Disposición adicional segunda. *Plantilla y relación de puestos de trabajo del órgano de apoyo de la Comisión Interministerial de Defensa.*

El órgano de apoyo de la Comisión Interministerial de Defensa contará con la plantilla de personal adecuada para la realización de sus funciones en los términos que establezcan la relación de puestos de trabajo del Ministerio de Defensa, de acuerdo con las previsiones de este real decreto. En todo caso, dicha dotación se efectuará por redistribución de efectivos del Ministerio de Defensa, sin que ello suponga aumento de puestos ni de retribuciones.

Disposición adicional tercera. *Constitución del Consejo de Defensa Nacional.*

El Consejo de Defensa Nacional y la Comisión Interministerial de Defensa así como su órgano de apoyo, se constituirán dentro del plazo de tres meses desde la entrada en vigor de este real decreto.

Disposición adicional cuarta. *Referencias.*

Las referencias a la Junta de Defensa Nacional en las disposiciones legales y reglamentarias, se entenderán realizadas al Consejo de Defensa Nacional.

Disposición adicional quinta. *Documentación y archivo.*

La documentación referente a las actuaciones de la Junta de Defensa Nacional se incorporará al archivo del Consejo de Defensa Nacional.

Disposición derogatoria única. *Derogación normativa.*

Quedan derogadas cuantas disposiciones de igual o inferior rango se opongan a lo establecido en este real decreto.

Disposición final primera. *Habilitación reglamentaria.*

Se faculta a la Vicepresidenta Primera del Gobierno y Ministra de la Presidencia y al Ministro de Defensa, en el ámbito de sus respectivas competencias, para dictar las disposiciones oportunas para el desarrollo de este real decreto.

Disposición final segunda. *Entrada en vigor.*

El presente real decreto entrará en vigor el día siguiente al de su publicación en el «Boletín Oficial del Estado».

§ 6

Real Decreto 521/2020, de 19 de mayo, por el que se establece la organización básica de las Fuerzas Armadas

Ministerio de Defensa
«BOE» núm. 143, de 21 de mayo de 2020
Última modificación: sin modificaciones
Referencia: BOE-A-2020-5190

El artículo 8 de la Constitución Española determina que una ley orgánica regulará las bases de la organización militar conforme a los principios que establece. En cumplimiento de dicho mandato constitucional, se promulgó la Ley Orgánica 5/2005, de 17 de noviembre, de la Defensa Nacional, que establece una organización que diferencia con claridad la estructura orgánica y la operativa; la primera, bajo la responsabilidad de los Jefes de Estado Mayor de los Ejércitos, encargada de la preparación de la Fuerza, y la segunda, cuyo mando recae en el Jefe de Estado Mayor de la Defensa, encargada de su empleo y establecida para el desarrollo de la acción conjunta y combinada. Asimismo, regula las bases de la organización militar, respondiendo a los principios de jerarquía, disciplina, unidad y eficacia y con criterios que posibiliten la acción conjunta en las Fuerzas Armadas.

Por su parte, la disposición final primera de la Ley Orgánica 5/2005, de 17 de noviembre, «faculta al Gobierno y al Ministro de Defensa, en el ámbito de sus respectivas competencias, a dictar cuantas disposiciones sean necesarias para el desarrollo y aplicación de la presente Ley Orgánica». Asimismo, la disposición adicional decimocuarta de la Ley 40/2015, de 1 de octubre, de Régimen Jurídico del Sector Público, determina que la organización militar se rige por su legislación específica y por las bases establecidas en la legislación orgánica sobre dicha materia.

En este contexto legal se enmarca el Real Decreto 872/2014, de 10 de octubre, por el que se establece la organización básica de las Fuerzas Armadas. No obstante, el entorno en el que se desenvuelven las Fuerzas Armadas se ha caracterizado por una continua evolución con sistemas y equipos cada vez más complejos capaces de afectar a nuevos ámbitos y espacios no previstos anteriormente, y en ocasiones, con magnitudes difícilmente imaginables.

La Estrategia de Seguridad Nacional define que el objetivo de la Defensa Nacional es asegurar la defensa de la soberanía e integridad de España y la protección de la población y el territorio frente a cualquier conflicto. Las amenazas y desafíos que se deben afrontar están interconectados, se perciben en todos los ámbitos de operación de las Fuerzas Armadas, sus efectos traspasan fronteras y se materializan con frecuencia, además de en el ámbito terrestre, en los espacios comunes globales, como son el ciberespacio, el espacio marítimo y el espacio aéreo y ultraterrestre. Estos dos últimos forman un único ámbito, el aeroespacial, en el que deben integrarse las capacidades de vigilancia, control y defensa del espacio aéreo y de vigilancia y seguimiento del espacio ultraterrestre. Por ello, es necesario acometer una revisión de la estructura orgánica de las Fuerzas Armadas, que permita la

máxima eficacia ante amenazas o agresiones que puedan afectar a la Defensa Nacional, siempre como garantía de los derechos y libertades de la ciudadanía.

Además, la organización de las Fuerzas Armadas debe responder al ritmo acelerado de la evolución de sus formas de actuación. Así, se pretende adaptar, de forma continua, las estructuras a las posibilidades crecientes de las nuevas tecnologías. En este sentido, la evolución de la organización de las Fuerzas Armadas hacia un modelo centrado en el conocimiento y las personas, está en consonancia con el acervo normativo de la Administración General del Estado, que obliga a acometer su transformación hacia un modelo más eficiente y ágil en sus respuestas al entorno.

Para lograr estos objetivos, es imprescindible acometer una nueva organización de las Fuerzas Armadas con capacidad de actualizarse en cada momento, aunando los esfuerzos de los Ejércitos y la Armada para un fin común y único y que, simultáneamente, sea capaz de aprovechar las capacidades específicas en función de la naturaleza y el contexto en el que se deba operar.

En consecuencia, se hace imprescindible combinar la homogeneidad preconizada en la Ley Orgánica 5/2005, de 17 de noviembre, con aquellos otros aspectos específicos de los medios y formas propias de acción de los Ejércitos y de la Armada y, al mismo tiempo, dotar a las Fuerzas Armadas en su conjunto, de la necesaria versatilidad organizativa a través de una nueva normativa flexible y ágil, que permita reaccionar y adaptar sus estructuras con la rapidez precisa para dar respuesta a las exigencias del entorno en permanente evolución, como corresponde a la actual era digital.

Precisamente, en relación con esta nueva era digital, se encuentra el proceso de transformación digital, cuya evolución y desarrollo ya se ha iniciado en el ámbito del Ministerio de Defensa. La consecución de una adecuada transformación digital debe permitir a las Fuerzas Armadas gestionar y distribuir convenientemente la información, así como mejorar la eficacia y agilidad interna. Para ello, el conocimiento se constituye como el principal recurso de la organización, por lo que esta debe fomentar el desarrollo de capacidades y talento en el personal militar que forma parte de ella, de forma que se aprovechen al máximo las nuevas tecnologías digitales y se logre la debida adaptación al cambio para estar siempre en vanguardia.

Concretamente, dentro del ámbito organizativo propiamente dicho, este real decreto persigue reforzar al Estado Mayor Conjunto para configurarlo como principal órgano de apoyo y asesoramiento del Jefe de Estado Mayor de la Defensa (JEMAD). A tal efecto, las unidades y jefaturas de carácter conjunto o unificado, que antes se enmarcaban en la Jefatura de Apoyo para la Acción Conjunta, quedan en este real decreto encuadradas directamente en el Estado Mayor Conjunto. También se considera necesario reforzar la capacidad de actuación de las Fuerzas Armadas en el ámbito ciberespacial. Para ello se crea el Mando Conjunto del Ciberespacio, con el objeto de garantizar la necesaria libertad de acción en dicho ámbito.

En el ámbito organizativo de los Ejércitos y de la Armada, se establece una organización básica homogénea, pero también ágil, lo que permite un alto grado de flexibilidad, necesario para garantizar la eficacia y economía de medios. Para ello, se definen sus órganos principales, el Cuartel General, la Fuerza y el Apoyo a la Fuerza, introduciendo aquellas modificaciones que resultan imprescindibles para que sus estructuras orgánicas puedan ser versátiles y puedan adaptarse en todo momento a cualquier nueva circunstancia sobrevenida.

En su virtud, a propuesta de la Ministra de Defensa, de acuerdo con el Consejo de Estado, y previa deliberación del Consejo de Ministros en su reunión del día 19 de mayo de 2020,

DISPONGO:

TÍTULO PRELIMINAR

Disposiciones generales

Artículo 1. *Objeto y ámbito de aplicación.*

Este real decreto desarrolla la organización básica de las Fuerzas Armadas para posibilitar el cumplimiento de las misiones que se les encomienden en el marco específico, conjunto y combinado, de forma que se asegure la eficacia en la ejecución de las operaciones militares, con arreglo a lo dispuesto en la Ley Orgánica 5/2005, de 17 de noviembre, de la Defensa Nacional, y en garantía de los derechos y libertades de la ciudadanía.

Artículo 2. *Modelo de organización y transformación digital.*

El modelo de organización estará en línea con el proceso de transformación digital del Ministerio de Defensa, y permitirá una adaptación constante a un entorno en evolución. También reconocerá las tendencias de cambio y será capaz de efectuar ágilmente los ajustes organizativos precisos para poder afrontarlas. Asimismo, fomentará el desarrollo de capacidades, la innovación y el talento en su personal, de forma que se aprovechen al máximo las nuevas tecnologías digitales para poder obtener la superioridad de la información.

Artículo 3. *Gestión de la Organización por Procesos de Trabajo.*

1. La organización se basará en la gestión por procesos como modelo principal a emplear para el desarrollo de la actividad, tanto de carácter específico como conjunto, en el marco del proceso de transformación digital del Ministerio de Defensa.

2. Los procesos de trabajo sistematizarán y normalizarán la actividad de las Fuerzas Armadas, favoreciendo la calidad, la eliminación de duplicidades, la agilidad, el análisis integral y el ahorro de tiempo y personal.

3. Las Fuerzas Armadas analizarán y volcarán su actividad en procesos de trabajo alineados con los troncales que se definan. La definición de dichos procesos determinará la evolución y adaptación orgánica de la estructura.

4. Todos los componentes de las Fuerzas Armadas se integrarán en la gestión por procesos de carácter conjunto, que habrá de ser compatible y convergente con aquellos procesos definidos en el ámbito específico de cada uno.

TÍTULO I

De los Jefes de Estado Mayor

Artículo 4. *El Jefe de Estado Mayor de la Defensa.*

1. El Jefe de Estado Mayor de la Defensa ejerce, bajo la dependencia de la persona titular del Ministerio de Defensa, el mando de la estructura operativa de las Fuerzas Armadas y el mando del Estado Mayor de la Defensa.

2. En sus funciones de apoyo, el Jefe de Estado Mayor de la Defensa:

a) Proporciona asesoramiento militar al Presidente del Gobierno y a la persona titular del Ministerio de Defensa.

b) Auxilia al Presidente del Gobierno y a la persona titular del Ministerio de Defensa en la dirección estratégica de las operaciones militares.

c) Participa, como autoridad responsable del planeamiento militar, en el proceso integral del planeamiento de la defensa y propone a la persona titular del Ministerio de Defensa las capacidades militares adecuadas para ejecutar la política militar.

d) Asesora e informa a la persona titular del Ministerio de Defensa sobre el régimen del personal militar en lo que afecte a la operatividad de las Fuerzas Armadas y a su

participación en organizaciones internacionales, así como sobre las necesidades de personal y enseñanza militar en el ámbito conjunto y en las enseñanzas de altos estudios de la defensa nacional.

e) Traslada a la persona titular de la Subsecretaría de Defensa los requerimientos en las materias de personal indicadas en el párrafo anterior.

3. En el ámbito estratégico:

a) Elabora y define la estrategia militar, contenida en el Concepto de Empleo de las Fuerzas Armadas.

b) Realiza la conducción estratégica de las operaciones militares, bajo la dependencia de la persona titular del Ministerio de Defensa.

c) Dirige las acciones para garantizar la libertad de acción en el ciberespacio, previniendo y actuando ante amenazas o agresiones que puedan afectar a la Defensa Nacional.

d) Asigna las fuerzas necesarias para las operaciones militares y emite las instrucciones correspondientes.

e) Dirige la participación española en el planeamiento militar aliado y multinacional de nivel estratégico.

f) Transfiere, al mando internacional que corresponda, la autoridad sobre las unidades y elementos designados para operaciones, así como para los ejercicios combinados que determine.

g) Requiere de los Jefes de Estado Mayor de los Ejércitos y la Armada la atribución de mandos y fuerzas necesarias para cada operación, así como para cada ejercicio que determine, y procede a la designación de aquellos que sean de su competencia.

4. En la preparación y empleo de la Fuerza:

a) Asegura la eficacia operativa de las Fuerzas Armadas. A tal fin:

1.º Coordina a los Jefes de Estado Mayor del Ejército de Tierra, de la Armada y del Ejército del Aire.

2.º Imparte a los Jefes de Estado Mayor del Ejército de Tierra, de la Armada y del Ejército del Aire las directrices para orientar la preparación de la Fuerza Conjunta.

3.º Supervisa la preparación de las unidades de la Fuerza Conjunta.

4.º Evalúa la disponibilidad operativa de las unidades de la Fuerza mediante la valoración de su grado de alistamiento.

b) Establece las normas de acción conjunta de las Fuerzas Armadas, que se concretan en la doctrina militar.

c) Contribuye a la definición de las normas de acción combinada de fuerzas multinacionales.

d) Vela por la moral, motivación, disciplina y bienestar del personal en operaciones y actividades bajo su mando.

5. En la organización de las Fuerzas Armadas:

a) Propone a la persona titular del Ministerio de Defensa la creación de las organizaciones operativas permanentes que considere necesarias.

b) Crea las organizaciones operativas de carácter temporal necesarias para cada operación, así como para cada ejercicio que determine.

c) Propone a la persona titular del Ministerio de Defensa medidas encaminadas a la homogeneización de la organización de los Ejércitos y la Armada para mejorar la eficacia operativa de las Fuerzas Armadas.

d) Propone a la persona titular del Ministerio de Defensa la unificación de los servicios cuyos cometidos no deban ser exclusivos de un ejército.

e) Propone a la persona titular del Ministerio de Defensa cuantas iniciativas y actuaciones considere necesarias para el impulso de la transformación y avance digital en las Fuerzas Armadas.

6. En el ámbito institucional, por delegación de la persona titular del Ministerio de Defensa, ejerce la representación militar nacional ante las organizaciones internacionales de seguridad y defensa.

7. En el ejercicio del mando de la estructura operativa, tendrá la competencia sancionadora y administrativa que le atribuye la legislación vigente en la materia.

8. Cuando cualquier circunstancia le impida ejercer temporalmente el cargo, le sustituirá en sus funciones, con carácter accidental, el Jefe de Estado Mayor del Ejército de Tierra, de la Armada o del Ejército del Aire de más antigüedad.

Artículo 5. *Los Jefes de Estado Mayor del Ejército de Tierra, de la Armada y del Ejército del Aire.*

1. Los Jefes de Estado Mayor del Ejército de Tierra, de la Armada y del Ejército del Aire ejercen, bajo la autoridad de la persona titular del Ministerio de Defensa, el mando de su respectivo Ejército o de la Armada.

2. En sus funciones de apoyo, los Jefes de Estado Mayor del Ejército de Tierra, de la Armada y del Ejército del Aire asesoran a las siguientes autoridades:

a) A la persona titular del Ministerio de Defensa en lo relativo a la preparación, dirección y desarrollo de la política del departamento en lo relacionado con su respectivo Ejército o de la Armada.

b) Al Jefe de Estado Mayor de la Defensa:

1.º Sobre los aspectos del régimen del personal militar que afecten a la operatividad.

2.º En el empleo de las unidades de su respectivo Ejército o de la Armada.

3.º En la elaboración y formulación de los aspectos específicos de sus respectivas capacidades.

4.º En la definición de las normas de acción combinada de fuerzas multinacionales en los aspectos específicos de su respectivo Ejército o de la Armada.

5.º En la definición de las especificaciones militares de los sistemas de armas, de apoyo y de infraestructura militar necesarios para su respectivo Ejército o de la Armada.

c) A la persona titular de la Secretaría de Estado de Defensa en las políticas de armamento y material, investigación, desarrollo e innovación, industrial, económica, de infraestructura, medioambiental y de los sistemas, tecnologías y seguridad de la información en el ámbito de la Defensa, así como de infraestructura, de los sistemas y las tecnologías de la información y las comunicaciones, de la seguridad de la información y en el proceso de transformación digital del Departamento, en lo relativo a su respectivo Ejército o Armada, colaborando con ella en su desarrollo e informándole de su aplicación.

d) A la persona titular de la Subsecretaría de Defensa en el planeamiento, dirección e inspección de la política de personal y enseñanza, colaborando con ella en su desarrollo e informándole de su aplicación.

3. En la preparación de la Fuerza:

a) Instruyen, adiestran, administran y proporcionan apoyo logístico a su respectivo Ejército o a la Armada.

b) Garantizan la adecuada preparación de la Fuerza de su respectivo Ejército o de la Armada para su puesta a disposición de la estructura operativa de las Fuerzas Armadas.

c) Desarrollan la doctrina militar en el ámbito específico de su respectivo Ejército o de la Armada.

4. En la organización de las Fuerzas Armadas:

a) Desarrollan la organización, de acuerdo con lo dispuesto por la persona titular del Ministerio de Defensa, de su respectivo Ejército o de la Armada.

b) Proponen a la persona titular del Ministerio de Defensa medidas encaminadas a la mejora de su estructura o a la homogeneización de su organización con la de los Ejércitos y la Armada.

c) Proponen a la persona titular del Ministerio de Defensa la unificación de los servicios cuyos cometidos no deban ser exclusivos de su Ejército o de la Armada.

5. En el ámbito de los recursos humanos:

a) Velan por los intereses generales del personal militar bajo su mando, tutelando en particular el régimen de derechos y libertades derivado de la norma constitucional y de su desarrollo legal.

b) Definen las capacidades y diseñan los perfiles necesarios para el ejercicio profesional a los que debe atender la enseñanza y dirigen la formación militar general y específica.

c) Dirigen la gestión de personal.

d) Velan por la moral, motivación, disciplina y bienestar del personal de su respectivo Ejército o de la Armada.

e) Deciden, proponen o informan conforme a lo previsto en la ley, en relación con los aspectos básicos que configuran la carrera militar.

f) Evalúan el régimen del personal, así como las condiciones de vida en buques, bases y acuartelamientos.

6. También les corresponde el ejercicio de aquellas otras funciones que les asigne la legislación especial o que asuman en virtud de convenio u otras formas de colaboración con entidades públicas o privadas.

7. Cuando cualquier circunstancia les impida ejercer temporalmente el cargo, les sustituirán en sus funciones, respectivamente, con carácter accidental, el oficial general en servicio activo más antiguo de los que le estén subordinados en su estructura orgánica.

TÍTULO II

Estructura operativa de las Fuerzas Armadas

CAPÍTULO I

Disposiciones generales

Artículo 6. *Concepto y organización de la estructura operativa.*

1. La estructura operativa es la organización establecida para el desarrollo de la acción conjunta y combinada y dispuesta para el empleo de la fuerza en operaciones, en cumplimiento de las misiones de las Fuerzas Armadas, todo ello con arreglo a lo dispuesto en los artículos 11, 15 y 16 de la Ley Orgánica 5/2005, de 17 de noviembre.

2. La estructura operativa de las Fuerzas Armadas se organiza en una cadena de autoridades militares situadas en tres niveles:

a) Nivel estratégico: el Jefe de Estado Mayor de la Defensa.

b) Nivel operacional: el Comandante del Mando de Operaciones y los comandantes de aquellas organizaciones operativas que determine el Jefe de Estado Mayor de la Defensa para la ejecución de los planes de contingencia.

c) Nivel táctico: los comandantes de las organizaciones operativas que se generen.

3. Las autoridades citadas en el apartado anterior contarán, bajo su mando y dependencia orgánica, con los órganos de apoyo y aquellos otros que se determinarán en este real decreto y en las disposiciones que lo desarrollen, necesarios para el ejercicio de sus competencias y el cumplimiento de sus funciones.

Artículo 7. *Las organizaciones operativas y sus comandantes.*

1. Las organizaciones operativas podrán crearse con carácter permanente o temporal.

2. Las organizaciones operativas permanentes estarán directamente subordinadas al Jefe de Estado Mayor de la Defensa. En la ejecución de las operaciones asignadas estarán bajo el control operacional del Comandante del Mando de Operaciones, con arreglo a la doctrina militar nacional o internacional que proceda. Sus comandantes serán responsables del planeamiento, conducción y seguimiento de las operaciones que se determinen. La persona titular del Ministerio de Defensa, a propuesta del Jefe de Estado Mayor de la Defensa, creará estas organizaciones operativas permanentes y desarrollará su composición

y funciones y adaptará su misión, dependencia y ámbitos de operación a los cambios del entorno operativo.

3. Las organizaciones operativas que se creen con carácter temporal tendrán la estructura de mandos y fuerzas que determine el Jefe de Estado Mayor de la Defensa, con arreglo a la doctrina militar nacional o internacional que proceda.

4. Desde el momento de su nombramiento, corresponde a los comandantes de las organizaciones operativas el ejercicio de las competencias y funciones que la doctrina militar aplicable, nacional o internacional, les asigna y, en particular:

- a) Tomar parte, a su nivel, en el planeamiento de aquellas operaciones en las que participe.
- b) Ejercer el mando de las fuerzas puestas bajo su autoridad de acuerdo con lo establecido en los planes en vigor.
- c) Llevar a cabo la integración de las fuerzas bajo su mando.
- d) Ostentar, en su caso, la representación militar nacional que se determine ante los mandos aliados o multinacionales de su nivel.

Artículo 8. *La Fuerza Conjunta.*

La Fuerza Conjunta la constituyen todos los elementos integrantes de la Fuerza del Ejército de Tierra, de la Armada y del Ejército del Aire, además de los elementos de los mandos subordinados al Jefe de Estado Mayor de la Defensa que se determinen.

CAPÍTULO II

El Estado Mayor de la Defensa

Funciones y estructura del Estado Mayor de la Defensa

Artículo 9. *El Estado Mayor de la Defensa.*

1. El Estado Mayor de la Defensa es el órgano que posibilita el cumplimiento de sus funciones al Jefe de Estado Mayor de la Defensa. Se organizará de forma que permita la definición y el desarrollo de la estrategia militar, el planeamiento militar, el planeamiento, seguimiento y conducción de las operaciones militares, asegurar la eficacia operativa de las Fuerzas Armadas y su transformación y avance digital y el ejercicio del resto de sus competencias.

2. Entre otras funciones, al Estado Mayor de la Defensa le corresponderá:

a) El desarrollo y detalle de las políticas de Seguridad de la Información en los Sistemas de Información y Telecomunicaciones en el marco de las políticas establecidas, así como la dirección de la ejecución y el control del cumplimiento de estas políticas en el ámbito de las Fuerzas Armadas y para las operaciones.

b) Apoyar al Jefe de Estado Mayor de la Defensa en las actuaciones que deba realizar sobre la Infraestructura Integral de Información para la Defensa en el ámbito operativo y en las que debiera realizar para la supervivencia de los servicios de los sistemas de telecomunicaciones e información críticos para la defensa y las Fuerzas Armadas, con el alcance necesario para garantizar la operatividad del Sistema de Mando y Control Militar.

c) La planificación, dirección y, en su caso, ejecución de las actuaciones en materia de información geoespacial que le correspondan en su ámbito de competencias, sin perjuicio de las responsabilidades asignadas a otros organismos de los Ejércitos y de la Armada, de acuerdo con la normativa en vigor.

d) La dirección y coordinación de la sanidad operativa.

3. El Estado Mayor de la Defensa se estructurará en un Cuartel General y los siguientes órganos:

- a) El Mando de Operaciones.
- b) El Centro de Inteligencia de las Fuerzas Armadas.
- c) El Mando Conjunto del Ciberespacio.
- d) El Centro Superior de Estudios de la Defensa Nacional.

4. Además, en el Estado Mayor de la Defensa se integrarán:

- a) Las organizaciones operativas permanentes.
- b) Los órganos nacionales militares relacionados con organizaciones internacionales o multinacionales.

CAPÍTULO III

El Cuartel General del Estado Mayor de la Defensa

Artículo 10. *El Cuartel General.*

1. El Cuartel General del Estado Mayor de la Defensa está compuesto por el conjunto de órganos que encuadran los medios humanos y materiales necesarios para asistir al Jefe de Estado Mayor de la Defensa en el ejercicio del mando del Estado Mayor de la Defensa. Estará constituido por el Estado Mayor Conjunto, los Órganos de Asistencia y Asesoramiento, los Órganos de Gestión y Control Económico y Financiero y aquellos otros que se determinen.

2. El Estado Mayor Conjunto es el órgano auxiliar de mando del Jefe de Estado Mayor de la Defensa en la definición de la estrategia militar, en el planeamiento militar, en el planeamiento y la conducción estratégica de las operaciones, en la realización de las acciones necesarias para asegurar la eficacia operativa de las Fuerzas Armadas, en la representación militar ante organismos internacionales de seguridad y defensa y en el resto de sus competencias. Actuará como el principal coordinador de las actividades generales del Estado Mayor de la Defensa.

3. El Cuartel General del Estado Mayor de la Defensa contará, dentro de los órganos de asistencia y asesoramiento, con una Asesoría Jurídica como órgano consultivo y asesor, único en materia jurídica, del Jefe de Estado Mayor de la Defensa y de aquellos otros órganos que este determine. Dependerá orgánicamente del Jefe de Estado Mayor de la Defensa y funcionalmente de la Asesoría Jurídica General de la Defensa.

4. El Cuartel General del Estado Mayor de la Defensa contará, dentro de los órganos de gestión y control económico y financiero, con una Intervención Delegada que ejercerá el control interno de la gestión económico-financiera, la Notaría Militar y el asesoramiento económico-fiscal. Dependerá orgánica y funcionalmente de la Intervención General de la Defensa.

CAPÍTULO IV

Los órganos de la estructura del Estado Mayor de la Defensa

Artículo 11. *El Mando de Operaciones.*

1. El Mando de Operaciones es el órgano responsable del planeamiento operativo, la conducción y el seguimiento de las operaciones militares. Asimismo, asesora al Jefe de Estado Mayor de la Defensa en la conducción estratégica de las operaciones y es responsable de realizar el planeamiento y conducción de aquellos ejercicios que se determinen. Realiza la supervisión de la preparación y la evaluación de la disponibilidad operativa de los mandos y fuerzas asignados a la estructura operativa y elabora directrices para el adiestramiento y alistamiento de dichas unidades, contribuyendo a asegurar su eficacia operativa.

2. Dependiendo del Mando de Operaciones se constituye permanentemente el Mando Conjunto de Operaciones Especiales, que será responsable de realizar el planeamiento, conducción y seguimiento de las operaciones especiales que se determinen.

Artículo 12. *El Centro de Inteligencia de las Fuerzas Armadas.*

1. El Centro de Inteligencia de las Fuerzas Armadas es el órgano responsable de facilitar a la persona titular del Ministerio de Defensa, a través del Jefe de Estado Mayor de la Defensa, y a las autoridades militares, la inteligencia militar precisa para alertar sobre situaciones internacionales susceptibles de generar crisis que afecten a la defensa nacional,

así como de prestar el apoyo necesario, en su ámbito, a las operaciones, sin perjuicio de las competencias del Centro Nacional de Inteligencia. Asimismo, asesora al Jefe de Estado Mayor de la Defensa y a los Jefes de Estado Mayor de los Ejércitos en materia de contrainteligencia militar y seguridad en la estructura orgánica de las Fuerzas Armadas. Contribuye al asesoramiento del Jefe de Estado Mayor de la Defensa en el nivel estratégico de las operaciones militares.

2. El Centro de Inteligencia de las Fuerzas Armadas es el único organismo que asesora en materia de inteligencia militar en el nivel estratégico y forma parte de la comunidad de inteligencia.

3. El Centro de Inteligencia de las Fuerzas Armadas realizará, además, las siguientes funciones:

a) Dirigir y coordinar el empleo de los sistemas de inteligencia, vigilancia y reconocimiento (ISR) conjuntos, así como coordinar con las autoridades competentes la explotación de la información de los sistemas ISR específicos.

b) A través del Jefe de Estado Mayor de la Defensa, proporcionar a los Jefes de Estado Mayor de los Ejércitos y la Armada la inteligencia necesaria para el desarrollo de las actividades de preparación de la Fuerza y atender a las peticiones de información de inteligencia de las autoridades del Ministerio de Defensa, en el ámbito de sus competencias.

c) Planificar, dirigir y, en su caso, ejecutar las actuaciones en materia de información geoespacial en el ámbito de la defensa. A estos efectos, los órganos correspondientes de los Ejércitos y de la Armada mantienen una dependencia funcional con el Centro de Inteligencia de las Fuerzas Armadas.

Artículo 13. *El Mando Conjunto del Ciberespacio.*

1. El Mando Conjunto del Ciberespacio es el órgano responsable de la dirección, la coordinación, el control y la ejecución de las acciones conducentes a asegurar la libertad de acción de las Fuerzas Armadas en el ámbito ciberespacial.

2. Para ello, el Mando Conjunto del Ciberespacio planea, dirige, coordina, controla y ejecuta las operaciones militares en el ciberespacio y, en este ámbito, las acciones necesarias para garantizar la supervivencia de los elementos físicos, lógicos y virtuales críticos para la Defensa y las Fuerzas Armadas.

Artículo 14. *El Centro Superior de Estudios de la Defensa Nacional.*

1. El Centro Superior de Estudios de la Defensa Nacional, como principal centro docente militar conjunto, es el órgano al que corresponde impartir cursos de altos estudios de la defensa nacional y otros estudios conducentes a la obtención de títulos de posgrado en el ámbito conjunto, así como los estudios militares de carácter conjunto que se determinen, para lo que establecerá colaboraciones con las universidades, los centros universitarios de la defensa y otras corporaciones públicas y privadas mediante los convenios pertinentes.

2. Asimismo, desarrolla tareas de investigación sobre temas relacionados con la seguridad y defensa, contribuye al fomento y difusión de la Cultura de Seguridad y Defensa y promueve y desarrolla estudios, investigaciones y otras actividades relacionadas con la historia militar.

CAPÍTULO V

Órganos nacionales militares relacionados con organizaciones internacionales o multinacionales

Artículo 15. *Representaciones militares nacionales y otros órganos dependientes del Jefe de Estado Mayor de la Defensa.*

1. Las representaciones militares ante las organizaciones internacionales de seguridad y defensa dependen del Jefe de Estado Mayor de la Defensa.

2. Asimismo, dependen del Jefe de Estado Mayor de la Defensa, los elementos nacionales, los elementos nacionales de apoyo y los contingentes nacionales integrados en organizaciones internacionales y multinacionales en las que España participa.

TÍTULO III

Estructura orgánica de las Fuerzas Armadas**Artículo 16.** *Concepto de estructura orgánica.*

1. La estructura orgánica es la organización encargada de la preparación de la fuerza que posibilitará la generación de la estructura operativa, y se establece mediante criterios de funcionalidad basados en los medios y formas propias de acción del Ejército de Tierra, de la Armada y del Ejército del Aire; en una organización homogénea de estos, con la flexibilidad suficiente para garantizar la eficacia y economía de medios con arreglo al artículo 11 de la Ley Orgánica 5/2005, de 17 de noviembre.

2. La transferencia de unidades de la estructura orgánica de las Fuerzas Armadas a la estructura operativa no implicará cambio de su dependencia orgánica.

Artículo 17. *El Ejército de Tierra, la Armada y el Ejército del Aire.*

El Ejército de Tierra, la Armada y el Ejército del Aire componen la estructura orgánica de las Fuerzas Armadas y aportan las capacidades básicas para su estructura operativa. Cada uno de ellos está compuesto por:

- a) El Cuartel General.
- b) La Fuerza.
- c) El Apoyo a la Fuerza.

Artículo 18. *El Cuartel General.*

1. El Cuartel General de cada ejército encuadra los medios humanos y materiales necesarios para asistir al Jefe de Estado Mayor en el ejercicio del mando sobre su respectivo ejército y estará constituido, al menos, por los siguientes órganos:

- a) El Estado Mayor.
- b) El Gabinete del Jefe de Estado Mayor.
- c) Los órganos de asistencia y servicios generales que se determinen.

2. El Estado Mayor, como principal órgano de apoyo del Jefe de Estado Mayor, es responsable de proporcionarle los elementos de juicio necesarios para fundamentar sus decisiones, traducir estas en órdenes y velar por su cumplimiento. Su jefatura será ejercida por el Segundo Jefe del Estado Mayor, que ejercerá la organización, planificación, dirección, coordinación y control general de las actividades de su Ejército o de la Armada.

3. El Gabinete del Jefe de Estado Mayor es el órgano de apoyo, asesoramiento y asistencia inmediata al Jefe de Estado Mayor en aquellos asuntos que este le encomiende.

4. Los órganos de asistencia y servicios generales atenderán las necesidades del Cuartel General y de los órganos que el Jefe de Estado Mayor determine.

5. La Asesoría Jurídica de cada Ejército y de la Armada estará encuadrada en su Cuartel General como órgano consultivo y asesor, único en materia jurídica, del Jefe de Estado Mayor de cada Ejército y de la Armada y de aquellos otros órganos que éste determine. Dependerá orgánicamente del Jefe de Estado Mayor del respectivo Ejército o Armada y funcionalmente de la Asesoría Jurídica General de la Defensa.

6. En cada Cuartel General existirá, bajo la dependencia orgánica y funcional de la Intervención General de la Defensa, una Intervención Delegada que ejercerá el control interno de la gestión económico-financiera, la Notaría Militar y el asesoramiento económico-fiscal.

Artículo 19. *La Fuerza.*

1. La Fuerza es el conjunto de medios humanos y materiales que se agrupan y organizan con el cometido principal de prepararse para la realización de operaciones militares.

2. La Fuerza se organizará por capacidades, con carácter modular y flexibilidad, de forma que permita la preparación y la evaluación de sus unidades y facilite su transferencia

total o parcial a la estructura operativa de las Fuerzas Armadas. Asimismo, posibilitará el desarrollo de los niveles de esfuerzo que, en cada caso, señale el Gobierno.

Artículo 20. *El Apoyo a la Fuerza.*

1. El Apoyo a la Fuerza es el conjunto de órganos responsables de la dirección, gestión, administración y control de los recursos humanos, materiales y financieros, asignados a los Ejércitos y a la Armada. En su ámbito, se dirigirá y se controlará el sostenimiento de la Fuerza y se llevarán a cabo las actividades del apoyo logístico que posibilitan la vida y funcionamiento de las unidades, centros y organismos.

2. El Apoyo a la Fuerza llevará a cabo las actuaciones precisas con el fin de proporcionar a los Ejércitos y a la Armada lo necesario para el cumplimiento de sus cometidos, subordinadas a las que, en este ámbito del Apoyo a la Fuerza, tengan o puedan tener asignados otros órganos de carácter unificado o conjunto.

3. El Apoyo a la Fuerza se estructurará en órganos competentes en los siguientes ámbitos:

a) Recursos humanos, cuyos órganos serán responsables principales de la dirección, gestión, administración y control en materia de personal, de asistencia al personal, de sanidad y de enseñanza.

b) Recursos materiales, cuyos órganos serán responsables principales de la dirección, gestión, administración y control de material y del apoyo logístico y atenderán a la adquisición, el abastecimiento o aprovisionamiento, el sostenimiento, el transporte, la infraestructura, los sistemas de armas y las construcciones, así como el apoyo en bases y acuartelamientos, en la medida en que cada ejército tenga competencias específicas en estas actividades. Asimismo, será responsable en aquellos asuntos relacionados con los sistemas de información y telecomunicaciones no asignados a otros órganos de los Ejércitos y de la Armada.

c) Recursos financieros, cuyos órganos serán responsables principales de la dirección, gestión, administración y control de dicho recurso y de la contratación y contabilidad. Les corresponderá también la elaboración técnica del anteproyecto de presupuesto y la centralización de toda la información tanto sobre la previsión y ejecución de los programas como del presupuesto. Asimismo, les corresponderá la administración de los recursos financieros no asignados expresamente a ningún otro órgano.

4. En función de la homogeneidad o amplitud de las actividades que se desarrollen, los ámbitos citados en el apartado anterior podrán agruparse o desdoblarse, conforme a las necesidades derivadas de las formas propias de acción de cada ejército, en Mandos, Jefaturas o Direcciones.

5. Los órganos del Apoyo a la Fuerza asesorarán al Jefe de Estado Mayor en las materias de su competencia. Les corresponderá la administración de los recursos financieros que tengan asignados.

6. Los órganos que se constituyan dependerán funcionalmente de los órganos directivos del Ministerio de Defensa con responsabilidad en las materias correspondientes, con arreglo a lo dispuesto en los artículos 4 y 8 del Real Decreto 372/2020, de 18 de febrero, por el que se desarrolla la estructura básica del Ministerio de Defensa.

Artículo 21. *La Unidad Militar de Emergencias.*

1. La Unidad Militar de Emergencias (UME), que depende orgánicamente de la persona titular del Ministerio de Defensa, está constituida de forma permanente y tiene como misión la intervención en cualquier lugar del territorio nacional y en el exterior, para contribuir a la seguridad y bienestar de los ciudadanos en los supuestos de grave riesgo, catástrofe, calamidad u otras necesidades públicas, con arreglo a lo dispuesto en el Real Decreto 1097/2011, de 22 de julio, por el que se aprueba el Protocolo de Intervención de la Unidad Militar de Emergencias. La persona titular del Departamento dictará las normas que regulen la organización y el funcionamiento de esta unidad en el ámbito del Departamento.

2. Sin perjuicio de lo anterior, como parte integrante de las Fuerzas Armadas, el Jefe de Estado Mayor de la Defensa ejercerá sobre la UME las competencias que, con arreglo a lo establecido en los artículos 12.3.b) y 15.2 de la Ley Orgánica 5/2005, de 17 de noviembre, le

atribuye en los supuestos de conducción de operaciones militares que contribuyan a la seguridad y defensa de España y de sus aliados.

Disposición adicional primera. *Del Comandante General de la Infantería de Marina.*

El Comandante General de la Infantería de Marina podrá asesorar directamente al Jefe de Estado Mayor de la Armada en aquellos asuntos referidos al Cuerpo de Infantería de Marina que no se relacionen de forma específica y directa con la preparación de la Fuerza.

Disposición adicional segunda. *Dependencia del Centro de Sistemas y Tecnologías de la Información y las Comunicaciones.*

El Jefe de Estado Mayor de la Defensa ejercerá sobre el Centro de Sistemas y Tecnologías de la Información y las Comunicaciones (CESTIC) las competencias que le permitan ejercer su autoridad sobre la Infraestructura Integral de Información para la Defensa (I3D) en el ámbito operativo y la supervivencia de los servicios críticos para la defensa y las Fuerzas Armadas, con arreglo a lo establecido en los artículos 12.3 b) y 15.2 de la Ley Orgánica 5/2005, de 17 de noviembre. Las citadas competencias sobre los servicios críticos para la operatividad de la estructura operativa de las Fuerzas Armadas y de la Fuerza Conjunta serán ejercidas por el Jefe de Estado Mayor de la Defensa.

Disposición adicional tercera. *No incremento del gasto público ni de plantilla.*

La aplicación y desarrollo de este real decreto se llevará a cabo sin aumento de coste de funcionamiento y no supondrá incremento del gasto público ni de personal.

Disposición transitoria única. *Subsistencia de unidades.*

1. Las unidades actualmente existentes no contempladas en este real decreto continuarán ejerciendo las competencias que no hayan sido asignadas a otra u otras unidades, hasta que entren en vigor las disposiciones que lo desarrollen, se produzcan las adaptaciones orgánicas necesarias y se transfieran dichas competencias a otras unidades.

2. El Mando de Vigilancia y Seguridad Marítima y el Mando de Defensa y Operaciones Aéreas regulados en la sección cuarta del capítulo II del Título II del Real Decreto 872/2014, de 10 de octubre, por el que se establece la organización básica de las Fuerzas Armadas, continuarán ejerciendo sus cometidos y funciones hasta que la persona titular del Ministerio de Defensa desarrolle las organizaciones operativas permanentes reguladas en el artículo 7 de este real decreto. En su desarrollo normativo se ampliará al ámbito aeroespacial la actuación del Mando de Defensa y Operaciones Aéreas.

3. La persona titular del Ministerio de Defensa establecerá un periodo de transición para la adaptación de las unidades del Estado Mayor de la Defensa afectadas por la nueva organización y funciones del Mando Conjunto del Ciberespacio.

Disposición derogatoria única. *Derogación normativa.*

Quedan derogadas las siguientes disposiciones:

1. El Real Decreto 872/2014, de 10 de octubre, por el que se establece la organización básica de las Fuerzas Armadas.

2. Asimismo, quedan derogadas cuantas disposiciones, de igual o inferior rango, se opongan a lo dispuesto en este real decreto.

Disposición final primera. *Título competencial.*

Este real decreto se dicta al amparo de lo dispuesto en el artículo 149.1.4.^a de la Constitución Española, que atribuye al Estado la competencia exclusiva en materia de Defensa y Fuerzas Armadas.

Disposición final segunda. *Facultades de desarrollo, ejecución y aplicación.*

Se faculta a la persona titular del Ministerio de Defensa para que adopte las medidas necesarias para el desarrollo y ejecución de este real decreto y, en particular, para

establecer las unidades de las Fuerzas Armadas que sean necesarias, de nivel inferior al establecido en este real decreto.

Disposición final tercera. *Entrada en vigor.*

El presente real decreto entrará en vigor el día siguiente al de su publicación en el «Boletín Oficial del Estado».

§ 7

Orden DEF/710/2020, de 27 de julio, por la que se desarrolla la organización básica del Estado Mayor de la Defensa

Ministerio de Defensa
«BOE» núm. 204, de 28 de julio de 2020
Última modificación: 12 de octubre de 2023
Referencia: BOE-A-2020-8638

El Real Decreto 521/2020, de 19 de mayo, por el que se establece la organización básica de las Fuerzas Armadas, proporciona herramientas para que las Fuerzas Armadas (FAS) se adapten a un entorno en continua evolución, facilitando que la persona titular del Ministerio de Defensa y los Jefes de Estado Mayor dispongan de la agilidad necesaria para adecuar sus organizaciones de una manera versátil y rápida a los cambios que se puedan producir.

En desarrollo de lo establecido en el mencionado real decreto, esta orden ministerial establece la organización del Estado Mayor de la Defensa (EMAD), según las normas establecidas en la Orden ministerial 26/2020, de 11 de junio, por la que se establecen los principios básicos comunes de la organización de las Fuerzas Armadas.

Los ámbitos de operación de las FAS se materializan en el ámbito físico, que comprende los ámbitos terrestre, marítimo y aeroespacial, y en el ámbito virtual, como el ciberespacio y el ámbito cognitivo. El ámbito aeroespacial es donde se integran las capacidades de vigilancia, control y defensa del espacio aéreo con las de vigilancia y seguimiento del espacio ultraterrestre.

En el ámbito ciberespacial debe garantizarse la necesaria libertad de acción de las FAS. A tal efecto, se ha creado el Mando Conjunto del Ciberespacio para reforzar la capacidad de actuación de éstas en dicho ámbito. Este Mando se establece sobre la base del actual Mando Conjunto de Ciberdefensa y de la Jefatura de Sistemas de Información y Telecomunicaciones, que desaparecen.

Sea cual sea el carácter de los retos a los que se van a enfrentar las FAS, una característica necesaria es su capacidad de adaptación. Una organización operativa adaptable se sustenta en una estructura de mando y control robusta. Por ese motivo, se identificarán y designarán los mandos componentes terrestre, marítimo y aeroespacial del máximo nivel, susceptibles de formar parte de la estructura operativa con la agilidad que exigirán las operaciones que se determinen. De esta forma se facilita el adiestramiento y se consolidan las relaciones operativas, permitiendo que la estructura esté probada y validada.

Como complemento de estos Mandos Componentes se crean, como parte de la estructura operativa, las organizaciones operativas permanentes necesarias para materializar las operaciones militares que, en cumplimiento del mandato constitucional de las FAS, están activadas continuamente y están descritas en la Ley Orgánica 5/2005, de 17 de noviembre, de la Defensa Nacional (LODN).

§ 7 Desarrollo de la organización básica del Estado Mayor de la Defensa

En el marco del EMAD, se refuerza el papel del Estado Mayor Conjunto de la Defensa (EMACON) como órgano de apoyo y asesoramiento del Jefe de Estado Mayor de la Defensa (JEMAD) en el desarrollo de sus cometidos.

Para ello, se crea en dicho EMACON, la División de Desarrollo de la Fuerza (DIVDEF), que asegurará la unidad de esfuerzo en el cumplimiento de las misiones encomendadas, de acuerdo con la estrategia, la doctrina militar y las capacidades puestas a disposición del JEMAD. Con la creación de esta nueva División, se pretende centralizar y coordinar gran parte de los cometidos relacionados con la responsabilidad del JEMAD de asegurar la eficacia operativa de las FAS, que le atribuye la LODN. De la misma dependerá el Centro Conjunto de Desarrollo de Conceptos, que deja de pertenecer al Centro Superior de Estudios de la Defensa Nacional (CESEDEN).

También, se crea en el EMACON la Sección de Gestión de la Información y del Conocimiento. El principal cometido de esta sección es impulsar y controlar la gestión por procesos que debe ser la base de la organización y del desarrollo de las actividades de las FAS, tal como detalla el Real Decreto 521/2020, de 19 de mayo.

Asimismo, se definen las responsabilidades principales del Centro de Inteligencia de las Fuerzas Armadas y el CESEDEN continúa siendo el centro de referencia de la enseñanza conjunta, así como de investigación de asuntos relacionados con la Seguridad y Defensa.

Finalmente, esta orden ministerial se adecua a los principios de buena regulación a que se refiere el artículo 129 de la Ley 39/2015, de 1 de octubre, del Procedimiento Administrativo Común de las Administraciones Públicas. En concreto, cumple con los principios de necesidad y eficacia, pues se trata de un instrumento necesario y adecuado para servir al interés general y a la efectiva ejecución del cumplimiento de las funciones que tiene atribuida el Estado Mayor de la Defensa. Todo ello, sin incremento del gasto. En cuanto al principio de proporcionalidad, contiene la regulación imprescindible para satisfacer la necesidad pretendida, tras constatar que no existen otras alternativas más adecuadas. En cuanto a la seguridad jurídica, esta norma va en consonancia con el resto del marco jurídico existente concerniente a este campo, ya que da cumplimiento a lo dispuesto en una norma de rango superior. De acuerdo con el principio de transparencia, se redacta en un lenguaje sencillo y se facilita el acceso a la ciudadanía mediante la publicación en el «Boletín Oficial del Estado». En cuanto al principio de eficiencia, no se derivan cargas administrativas.

En su virtud, y conforme a la disposición final segunda del Real Decreto 521/2020, de 19 de mayo, por el que se establece la organización básica de las Fuerzas Armadas, dispongo:

Artículo único. *Aprobación de la organización del Estado Mayor de la Defensa.*

Con arreglo a lo establecido en la disposición final segunda del Real Decreto 521/2020, de 19 de mayo, por el que se establece la organización básica de las Fuerzas Armadas, se aprueba la organización básica del Estado Mayor de la Defensa (EMAD), que se desarrolla a continuación.

Disposición adicional primera. *No incremento del gasto público.*

La aplicación de esta orden ministerial, incluida la modificación de las unidades existentes y la creación de aquellas que sean necesarias, se hará sin aumento de coste de funcionamiento del EMAD y no supondrá incremento del gasto público.

Disposición adicional segunda. *Atribuciones del Comandante del Mando Conjunto del Ciberespacio.*

El Comandante del Mando Conjunto del Ciberespacio asumirá, además de sus nuevas responsabilidades, las atribuciones que tenga conferidas el Comandante del Mando Conjunto de Ciberdefensa, según la normativa en vigor.

Disposición transitoria única. *Unidades existentes.*

1. Las unidades del EMAD contempladas en esta orden ministerial ejercerán sus funciones y cometidos conforme se vayan produciendo las adaptaciones orgánicas necesarias y les sean transferidas dichas funciones y cometidos.

§ 7 Desarrollo de la organización básica del Estado Mayor de la Defensa

2. Las unidades del EMAD no contempladas en esta orden ministerial, podrán pasar a depender de las unidades aquí establecidas, con arreglo a lo que disponga el Jefe de Estado Mayor de la Defensa (JEMAD) y continuarán ejerciendo sus funciones y cometidos hasta que entre en vigor la instrucción dictada por dicha autoridad que desarrolle esta orden ministerial, se produzcan las adaptaciones orgánicas necesarias y se transfieran dichas funciones y cometidos a las nuevas unidades.

Disposición derogatoria única. *Derogación normativa.*

Quedan derogadas:

1. La Orden DEF/166/2015, de 21 de enero, por la que se desarrolla la organización básica de las Fuerzas Armadas.
2. La Orden DEF/1887/2015, de 16 de septiembre, por la que se desarrolla la organización básica del Estado Mayor de la Defensa.
3. La Orden DEF/1348/2018, de 18 de diciembre, por la que se modifica la Orden DEF/166/2015, de 21 de enero, por la que se desarrolla la organización básica de las Fuerzas Armadas, y la Orden DEF/1887/2015, de 16 de septiembre, por la que se desarrolla la organización básica del Estado Mayor de la Defensa
4. Asimismo, cuantas disposiciones de igual o inferior rango se opongan a lo establecido en esta orden ministerial.

Disposición final primera. *Desarrollo y ejecución.*

Sin perjuicio de lo dispuesto en la disposición adicional primera, se faculta al JEMAD para:

1. Adoptar las medidas necesarias para el desarrollo y ejecución de esta orden ministerial.
2. Desarrollar, mediante instrucción y previa conformidad de la persona titular del Ministerio de Defensa, los cometidos concretos y los procedimientos de generación y de relación de los Mandos Componentes. Designados.
3. Crear aquellas unidades en el ámbito conjunto que estime oportunos, en coordinación con los Ejércitos y la Armada en los términos establecidos en el artículo 3 de la Orden Ministerial 26/2020, de 11 de junio, por la que se establecen los principios básicos comunes de la organización de las Fuerzas Armadas.
4. Este desarrollo deberá incluir, al menos, aquellas unidades no contempladas de forma expresa en los diferentes niveles establecidos en esta orden ministerial.

Disposición final segunda. *Entrada en vigor.*

La presente orden ministerial entrará en vigor el día siguiente al de su publicación en el «Boletín Oficial del Estado».

ORGANIZACIÓN DEL ESTADO MAYOR DE LA DEFENSA

Artículo 1. *Organización del Estado Mayor de la Defensa.*

1. El Estado Mayor de la Defensa (EMAD) se estructura de la siguiente forma:
 - a) El Cuartel General del Estado Mayor de la Defensa.
 - b) El Mando de Operaciones.
 - c) El Centro de Inteligencia de las Fuerzas Armadas.
 - d) El Mando Conjunto del Ciberespacio.
 - e) El Centro Superior de Estudios de la Defensa Nacional.
2. Directamente subordinados al Jefe de Estado Mayor de la Defensa (JEMAD), se encuentran:
 - a) Las organizaciones operativas permanentes:
 - 1.º El Mando Operativo Terrestre.

§ 7 Desarrollo de la organización básica del Estado Mayor de la Defensa

- 2.º El Mando Operativo Marítimo.
- 3.º El Mando Operativo Aéreo.
- 4.º El Mando Operativo Espacial.
- 5.º El Mando Operativo Ciberespacial.

b) Los órganos nacionales militares relacionados con organizaciones internacionales o multinacionales.

Artículo 2. *Organización del Cuartel General del Estado Mayor de la Defensa.*

1. El Cuartel General del Estado Mayor de la Defensa (CGEMAD), es responsable de prestar el apoyo y asesoramiento al JEMAD en el ejercicio de sus competencias.

2. El CGEMAD está integrado por:

- a) El Estado Mayor Conjunto de la Defensa.
- b) La Jefatura de Recursos Humanos.
- c) Los Órganos de Asistencia y Asesoramiento.
- d) La Jefatura de Asuntos Económicos.
- e) Otros órganos que se determinen.

3. Asimismo, la Intervención Delegada del EMAD constituye el Órgano de Control Económico y Financiero, que ejerce el control interno de la gestión económico-financiera, la Notaría Militar y el asesoramiento económico-fiscal. Depende orgánica y funcionalmente de la Intervención General de la Defensa.

Artículo 3. *El Estado Mayor Conjunto de la Defensa.*

1. El Estado Mayor Conjunto de la Defensa (EMACON) es el órgano auxiliar de mando del JEMAD, al cual apoya y asesora en la definición de la estrategia militar, en el planeamiento militar, en el planeamiento y la conducción estratégica de las operaciones, en la realización de las acciones necesarias para asegurar la eficacia operativa de las Fuerzas Armadas (FAS), en la representación militar ante Organizaciones Internacionales de Seguridad y Defensa (OISD) y en el resto de sus competencias. Actuará como el principal coordinador de las actividades generales del EMAD.

2. El EMACON se articula en:

- a) La Jefatura.
- b) La Secretaría General del Estado Mayor Conjunto de la Defensa (SEGEMACON).
- c) La División de Planes (DIVPLA).
- d) La División de Estrategia (DIVERSTRA).
- e) La División de Desarrollo de la Fuerza (DIVDEF).
- f) La Jefatura Conjunta de Sanidad (JECOSAN).
- g) La Célula Nacional Contra Artefactos Explosivos Improvisados (CENCIED).
- h) La Unidad de Verificación (UVE).
- i) La Sección de Gestión de la Información y del Conocimiento (SGIC).
- j) La Jefatura de Seguridad y Servicios del Cuartel General del EMAD (JESSES-CGEMAD).
- k) Otras unidades que se determinen.

3. La SEGEMACON es el órgano responsable de apoyar y auxiliar directamente al Jefe del EMACON (JEMACON) en la dirección del EMACON, así como proporcionar el apoyo técnico-administrativo a los órganos del CGEMAD para la coordinación de las actividades de los mismos, con el respaldo de las distintas secretarías y secretarías técnicas. Asesora y apoya en los asuntos que, siendo responsabilidad del EMACON, no son específicos de los organismos que lo componen.

4. La DIVPLA es responsable de elaborar y coordinar el planeamiento de Fuerza y su integración en el planeamiento de defensa, de desarrollar los cometidos relacionados con el proceso de obtención de recursos materiales en los que el JEMAD sea competente y de impulsar los procesos de transformación de las capacidades militares de las FAS. Asimismo, es responsable de elaborar y coordinar la postura de las FAS ante las OISD en el ámbito logístico y ejercer la representación del JEMAD ante estas organizaciones en lo referente a

§ 7 Desarrollo de la organización básica del Estado Mayor de la Defensa

sus cometidos como autoridad nacional de planeamiento militar, en especial en la propuesta de capacidades militares.

5. La DIVESTRA es la responsable de elaborar y desarrollar la estrategia militar contenida en el concepto de empleo de las FAS, así como de coordinar la postura y representar a las FAS en las OISD ante las que el JEMAD tenga responsabilidades. Planifica la participación española en unidades en el extranjero dependientes del JEMAD. Planea, coordina y controla las actividades derivadas de las relaciones militares bilaterales y multilaterales que competan al JEMAD. Asimismo, apoya al JEMAD en el planeamiento, conducción y seguimiento de las operaciones militares en el nivel estratégico, desarrollando los procesos necesarios y confeccionando los documentos de planeamiento correspondientes. Además, apoya al JEMAD en la dirección y el control de la comunicación estratégica en el ámbito del EMAD.

6. La DIVDEF es el órgano responsable de liderar el proceso transversal de Desarrollo de la Fuerza, comprendiendo los esfuerzos de preparación e interoperabilidad y coordinando la orientación de la preparación conjunta. Lidera, asimismo, el proceso de prospectiva, definiendo el marco estratégico militar. Impulsa y dirige el desarrollo y la experimentación de nuevos conceptos. Promueve y coordina el estudio y desarrollo de la doctrina conjunta y combinada. Mantiene las relaciones necesarias con los organismos homólogos de doctrina y desarrollo de la fuerza. Promueve y coordina el proceso conjunto de lecciones aprendidas y mejores prácticas.

7. La JECOSAN es responsable de dirigir y coordinar los aspectos relacionados con la sanidad operativa, en el ámbito de sus competencias. Para ello, imparte directrices dirigidas a orientar la preparación y empleo de las capacidades sanitarias operativas derivadas del Planeamiento Militar. Además, participa en el desarrollo y establecimiento de las normas de acción conjunta en este ámbito.

8. La CENCIED tiene la misión de impulsar y coordinar el desarrollo de la capacidad de lucha Contra Artefactos Explosivos Improvisados (C-IED) en las FAS y la postura de éstas ante las OISD en este ámbito, así como de apoyar, dentro del ámbito que se requiera, en el planeamiento y conducción de las operaciones militares. Constituye el enlace nacional del Centro de Excelencia Contra Artefactos Explosivos Improvisados (CoE C-IED), con el Centro Nacional de Inteligencia y con las Fuerzas y Cuerpos de Seguridad del Estado.

9. La UVE tiene como responsabilidad planear, coordinar, controlar y ejecutar las actividades que corresponden a las FAS, en conjunción con las llevadas a cabo por otros órganos de la Administración, derivadas de la asunción por parte de España de diversos compromisos internacionales relacionados con el desarme, el control de armamentos y el establecimiento de medidas de confianza y seguridad, así como la verificación de su cumplimiento por otros Estados.

10. La SGIC tiene la misión de identificar y mantener actualizados los principales procesos funcionales y operativos del EMAD, planeando y desarrollando la estructura más adecuada de Gestión de la Información y del Conocimiento en el ámbito del EMAD y su implantación. Asimismo, propone medidas de coordinación de los procesos troncales transversales definidos por el JEMAD para enlazar con los procesos específicos.

11. La JESSES-CGEMAD es responsable del mantenimiento de las instalaciones, apoyando en materia de vida y funcionamiento al CGEMAD y a aquellas unidades dependientes del JEMAD que se determinen y a sus componentes. Organiza y dirige la seguridad que precise el personal destinado en el CGEMAD y de sus dependencias. Además, lleva a cabo las gestiones en materia medioambiental, eficiencia energética y prevención de riesgos laborales en el CGEMAD.

Artículo 4. *La Jefatura de Recursos Humanos.*

1. La Jefatura de Recursos Humanos (JRRHH) es el órgano responsable del planeamiento y gestión del recurso de personal militar y civil dependiente del JEMAD, así como de su apoyo administrativo y logístico. Asesora al JEMAD en el ámbito de la enseñanza que recae bajo su competencia y, en coordinación con el JEMACON, en los asuntos relacionados con el planeamiento del recurso de personal dependiente del JEMAD y de la postura ante las OISD en el ámbito de su responsabilidad. Es la representante ante las OISD en los aspectos de recursos humanos del ámbito de responsabilidad del EMAD.

§ 7 Desarrollo de la organización básica del Estado Mayor de la Defensa

2. La JRRHH se articula en:

- a) La Jefatura.
- b) La Secretaría.
- c) La Sección de Planes de Recursos Humanos.
- d) La Sección de Gestión y Apoyo.
- e) La Sección de Asuntos Generales.
- f) Otras unidades que se determinen.

Artículo 5. *Los Órganos de Asistencia y Asesoramiento.*

1. Los Órganos de Asistencia y Asesoramiento son los siguientes:

- a) El Gabinete del JEMAD.
- b) El Gabinete Técnico del JEMAD (GABTECJEMAD).
- c) La Secretaría Permanente del Consejo de Jefes de Estado Mayor (SEPERCJEM).
- d) La Asesoría Jurídica del EMAD.

2. El Gabinete del JEMAD es un órgano de apoyo, asesoramiento y asistencia inmediata a dicha autoridad, con nivel orgánico de subdirección general, con la estructura que establece el artículo 23.3 del Real Decreto 139/2020, de 28 de enero, por el que se establece la estructura orgánica básica de los departamentos ministeriales.

3. El GABTECJEMAD es responsable de la dirección y control de la política de información pública del EMAD. Es el responsable del planeamiento, coordinación y ejecución de las actividades públicas y protocolarias del JEMAD, así como de sus relaciones institucionales.

4. La SEPERCJEM actúa como órgano administrativo de dicho Consejo y de aquellos otros consejos y reuniones que el JEMAD le encomiende. Contará con el apoyo técnico y administrativo del GABTECJEMAD. El Jefe de la SEPERCJEM será nombrado por la persona titular del Ministerio de Defensa, a propuesta del JEMAD.

5. La Asesoría Jurídica del EMAD, es el órgano consultivo y asesor, único en materia jurídica, del JEMAD y de aquellos otros órganos que éste determine. Dependerá orgánicamente del JEMAD y funcionalmente de la Asesoría Jurídica General de la Defensa.

Artículo 6. *La Jefatura de Asuntos Económicos.*

La Jefatura de Asuntos Económicos (JAE) es el órgano responsable de la dirección, gestión y administración de los recursos financieros bajo la dependencia del JEMAD, a quien asesora en esta materia. También es responsable de los asuntos presupuestarios, así como de la contratación y contabilidad. Le corresponderá la elaboración técnica del anteproyecto de presupuesto y la centralización de toda la información, tanto sobre la previsión y ejecución de los programas como del presupuesto. Dependerá funcionalmente de la Dirección General de Asuntos Económicos.

Artículo 7. *El Mando de Operaciones.*

1. El Mando de Operaciones (MOPS) es el órgano responsable del planeamiento operativo, la conducción, el seguimiento y la dirección del sostenimiento de las operaciones militares. Asimismo, asesora al JEMAD en la conducción estratégica de las operaciones desde el punto de vista operacional y es responsable de realizar el planeamiento y conducción de aquellos ejercicios que se determinen. Elabora directrices para el adiestramiento y alistamiento de los mandos y fuerzas asignados a la estructura operativa, supervisa su preparación y evalúa su disponibilidad operativa, contribuyendo a asegurar su eficacia operativa. Además, realiza la gestión del recurso de personal en las operaciones.

2. El MOPS se articulará en:

- a) La Comandancia.
- b) La Segunda Comandancia.
- c) El Estado Mayor del Mando de Operaciones (EMMOPS).
- d) El Mando Conjunto de Operaciones Especiales (MCOE).
- e) El Núcleo del Cuartel General Conjunto Multinacional (ES-OHQ).

§ 7 Desarrollo de la organización básica del Estado Mayor de la Defensa

f) La Jefatura de Seguridad y Servicios (JESES-RETAMARES).

g) Otras unidades que se determinen.

3. El EMMOPS, principal órgano auxiliar de mando del Comandante del MOPS (CMOPS), es el órgano al que corresponde la planificación, coordinación y control general de las actividades relacionadas con el planeamiento, seguimiento y conducción de las operaciones en el nivel operacional. Contará con un Área de Operaciones (AOPS) y un Área de Apoyos (AAPO).

4. El Jefe del Estado Mayor del MOPS es, a su vez, el Segundo Comandante del MOPS.

5. El MCOE es responsable de realizar el planeamiento, conducción y seguimiento de las operaciones especiales que se determinen, así como de facilitar la integración e interoperabilidad de las capacidades de operaciones especiales, y de planificar y conducir los ejercicios conjuntos necesarios para asegurar la eficacia operativa de las unidades de operaciones especiales que le sean asignadas. Asimismo, asesora al CMOPS en todo lo referente a operaciones especiales. Cuando así se determine, constituirá la base del Cuartel General de un Mando Componente de Operaciones Especiales, con capacidad para atender las necesidades nacionales y los compromisos internacionales.

6. El ES-OHQ es responsable de facilitar el proceso de activación de dicho Cuartel General de manera rápida y flexible.

7. La JESES-RETAMARES es el órgano responsable del mantenimiento de las instalaciones de la Base de Retamares, apoyando en materia de vida y funcionamiento a dicha base y a aquellas unidades dependientes del JEMAD que se determinen y a sus componentes. Responde en el ejercicio de sus funciones ante el CMOPS, como Jefe de la Base de Retamares. Organiza y dirige la seguridad que precise el personal destinado en la Base de Retamares y de sus dependencias. Además, lleva a cabo las gestiones en materia medioambiental, eficiencia energética y prevención de riesgos laborales en la Base de Retamares.

Artículo 8. *El Centro de Inteligencia de las Fuerzas Armadas.*

El Centro de Inteligencia de las Fuerzas Armadas (CIFAS) es el órgano responsable de facilitar a la persona titular del Ministerio de Defensa, a través del JEMAD, y a las autoridades del Departamento, la inteligencia militar precisa para alertar sobre situaciones internacionales susceptibles de generar crisis que afecten a la Defensa Nacional, así como de prestar el apoyo necesario, en su ámbito, a las operaciones. El JEMAD establecerá las condiciones en las que el CIFAS apoyará al MOPS en las operaciones que se determine. Asimismo, asesora al JEMAD y a los Jefes de Estado Mayor de los Ejércitos y la Armada en materia de contrainteligencia militar y seguridad en la estructura orgánica de las FAS. Además, contribuye al asesoramiento al JEMAD en el nivel estratégico de las operaciones militares.

Artículo 9. *El Mando Conjunto del Ciberespacio.*

1. El Mando Conjunto del Ciberespacio (MCCE) es el órgano responsable del planeamiento, la dirección, la coordinación, el control y la ejecución de las acciones conducentes a asegurar la libertad de acción de las FAS en el ámbito ciberespacial. Para cumplir su misión, planea, dirige, coordina, controla y ejecuta las operaciones militares en el ciberespacio, de acuerdo con los planes operativos en vigor. En el ámbito de estas operaciones, realiza las acciones necesarias para garantizar la supervivencia de los elementos físicos, lógicos y virtuales críticos para la Defensa y las FAS.

2. Asegura la autoridad del JEMAD sobre la Infraestructura Integral de Información para la Defensa (I3D) en el ámbito operativo. Colabora en la transformación digital del Ministerio de Defensa, en el ámbito del EMAD, en coordinación con el EMACON.

3. Es responsable, en colaboración con el EMACON, de la definición de requisitos operativos, seguimiento de la obtención y el sostenimiento de los medios de Ciberdefensa, de los Sistemas de Información y Telecomunicaciones (CIS) conjuntos de Mando y Control, de Guerra Electrónica y Navegación e Identificación, velando por la interoperabilidad de estos con los específicos de los Ejércitos y de la Armada. Asimismo, ha de prestar el apoyo CIS a la estructura del EMAD.

§ 7 Desarrollo de la organización básica del Estado Mayor de la Defensa

4. El MCCE incluye el Equipo de Respuesta ante Emergencias Informáticas del MINISDEF, con la denominación CERT de Defensa (ESPDEF-CERT).

5. El MCCE se articulará en:

- a) La Comandancia.
- b) La Segunda Comandancia.
- c) El Estado Mayor del MCCE (EMMCCE).
- d) La Fuerza de Operaciones en el Ciberespacio (FOCE).
- e) La Jefatura de Mando y Control (JMC).
- f) La Jefatura de Sistemas de Ciberdefensa (JSCD).
- g) La Jefatura de Telecomunicaciones y Guerra Electrónica (JTEW).
- h) La Jefatura de Apoyo CIS al EMAD (JEACISEMAD).
- i) La Escuela Militar de Ciberoperaciones (EMCO).
- j) Otras unidades que se determinen.

6. El EMMCCE es el principal órgano auxiliar del Comandante del MCCE, llevando a cabo las actividades de planeamiento, organización, coordinación, seguimiento y control del MCCE.

7. La FOCE es responsable de la ejecución de las operaciones militares que aseguren la libertad de acción de las FAS en el ciberespacio. En el ámbito de las citadas operaciones militares, dirige operativa y técnicamente las actividades de los Centros de Operaciones de Seguridad (COS) de las FAS. Coordina con los Ejércitos, la Armada y el Centro de Sistemas y Tecnologías de la Información y las Comunicaciones (CESTIC) las acciones necesarias. Cuando se estén realizando operaciones en el espectro electromagnético, coordinará que la ejecución de las acciones ciber se realiza de forma concurrente con éstas.

8. La EMCO es responsable de impartir las enseñanzas de perfeccionamiento en el ámbito de las ciberoperaciones y aquellas otras que se determinen relacionadas con la ciberdefensa. La EMCO dependerá funcionalmente del Centro Superior de Estudios de la Defensa Nacional (CESEDEN) para aquellos aspectos relacionados con la aprobación de los perfiles de ingreso y egreso, currículos y convocatorias de cursos conjuntos que formen parte de las enseñanzas de perfeccionamiento a impartir en esta Escuela.

Artículo 10. *El Centro Superior de Estudios de la Defensa Nacional.*

1. El Centro Superior de Estudios de la Defensa Nacional (CESEDEN), principal centro docente militar conjunto, es el órgano al que corresponde impartir cursos de Altos Estudios de la Defensa Nacional y otros estudios conducentes a la obtención de títulos de posgrado, así como los estudios militares de carácter conjunto que se determinen. Para ello, fomentará la cooperación con otros ámbitos de la Administración y establecerá colaboraciones con las universidades, los centros universitarios de la defensa y otras corporaciones públicas y privadas mediante los convenios pertinentes.

2. Asimismo, desarrolla tareas de investigación sobre temas relacionados con la Seguridad y Defensa, contribuye al fomento y difusión de la Cultura de Seguridad y Defensa y promueve y desarrolla estudios, investigaciones y otras actividades relacionadas con la historia militar.

3. En el desempeño de sus actividades, el CESEDEN depende funcionalmente de la Subsecretaría de Defensa para los asuntos relacionados con la enseñanza militar y de la Secretaría General de Política de Defensa para los asuntos relacionados con la difusión de la cultura de seguridad y defensa.

4. El CESEDEN se articula en:

- a) La Dirección.
- b) La Secretaría General del CESEDEN.
- c) La Escuela Superior de las Fuerzas Armadas (ESFAS).
- d) El Instituto Español de Estudios Estratégicos (IEEE).
- e) El Departamento de Cultura y Diplomacia de la Defensa (DCDD).
- f) La Sección de Nuevas Tecnologías de la Enseñanza (SENTE).
- g) La Comisión Española de Historia Militar (CEHISMI).
- h) Otras unidades que se determinen.

§ 7 Desarrollo de la organización básica del Estado Mayor de la Defensa

5. La Secretaría General del CESEDEN es el órgano responsable de auxiliar directamente al Director del CESEDEN en la dirección del Centro, así como del apoyo técnico-administrativo a los órganos y organismos subordinados del CESEDEN para la coordinación de las actividades de los mismos. Le corresponde también, el asesoramiento, apoyo y coordinación de los asuntos que, siendo responsabilidad del centro, no son específicos de los organismos que lo componen.

6. La ESFAS, centro docente militar de Altos Estudios de la Defensa Nacional, es responsable de impartir los cursos de actualización para el desempeño de los cometidos de oficial general, para la obtención del diploma de Estado Mayor, los cursos de alta gestión de las FAS y otros cursos conjuntos y títulos marcados en la Ley 39/2007, de 19 de noviembre, de la carrera militar. Es igualmente responsable del planeamiento y coordinación de aquellos cursos conjuntos que pudieran desarrollarse en otros centros docentes.

7. El IEEE es responsable de investigar y analizar asuntos relacionados con la seguridad y defensa y contribuir a la promoción y difusión de la Cultura de Seguridad y Defensa.

8. El DCDD es el responsable de impartir los cursos de Defensa Nacional y otras actividades conducentes a la promoción y difusión de la Cultura de Seguridad y Defensa, así como contribuir a la Diplomacia de Defensa impartiendo cursos internacionales para personal nacional y extranjero.

9. La SENTE es responsable de impulsar el desarrollo e implantación de procesos y tecnologías innovadoras que potencien la enseñanza militar.

10. La CEHISMI es un órgano colegiado que promueve, impulsa y desarrolla actividades relacionadas con la Historia Militar que afecten a más de uno de los Ejércitos, la Armada y la Guardia Civil y ejerce la representación nacional en los organismos internacionales de historia militar en los casos en que así se acuerde.

Artículo 11. *Las Organizaciones Operativas.*

1. El JEMAD ejerce el Mando de la estructura operativa de las FAS, y de él dependen los diferentes Mandos Componentes, designados previamente, que desarrollarán las operaciones que se determinen, según los planes operativos en vigor.

2. Además de estos Mandos designados, forman parte de la estructura operativa los mandos operativos permanentes que se relacionan en el apartado 5 de este artículo.

3. Mandos Componentes designados. A propuesta del JEMAD y de los respectivos Jefes de Estado Mayor de los Ejércitos y de la Armada y previa conformidad de la persona titular del Ministerio de Defensa, serán designados por el JEMAD los Mandos Componentes del máximo nivel, que serán generados por los Ejércitos, la Armada y el MCCE y que recibirán la denominación siguiente: Mando Componente Terrestre, Mando Componente Marítimo, Mando Componente Aéreo, Mando Componente Espacial y Mando Componente Ciberespacial.

4. Además de los anteriores, por su carácter transversal, se activará, en su caso, el Mando Componente de Operaciones Especiales, de acuerdo con la doctrina militar vigente.

5. Mandos Operativos permanentes. Para el desarrollo de las operaciones que las FAS tienen activadas continuamente, se constituyen:

a) El Mando Operativo Terrestre (MOT). Es el órgano de la estructura operativa de las FAS responsable, a su nivel, del planeamiento, conducción y seguimiento de las citadas operaciones en el ámbito terrestre.

El Jefe de Estado Mayor del Ejército propondrá al JEMAD la designación del Comandante del Mando Operativo Terrestre (CMOT).

b) El Mando Operativo Marítimo (MOM). Es el órgano de la estructura operativa de las FAS responsable, a su nivel, del planeamiento, conducción y seguimiento de las citadas operaciones en el ámbito marítimo.

El Almirante Jefe de Estado Mayor de la Armada propondrá al JEMAD la designación del Comandante del Mando Operativo Marítimo (CMOM).

c) El Mando Operativo Aéreo (MOA). Es el órgano de la estructura operativa de las FAS responsable, a su nivel, del planeamiento, conducción y seguimiento de las citadas operaciones en el espacio aéreo.

§ 7 Desarrollo de la organización básica del Estado Mayor de la Defensa

El Jefe de Estado Mayor del Ejército del Aire y del Espacio propondrá al JEMAD la designación del Comandante del Mando Operativo Aéreo (CMOA).

d) El Mando Operativo Espacial (MOESPA). Es el órgano de la estructura operativa de las FAS responsable, a su nivel, del planeamiento, conducción y seguimiento de las citadas operaciones en el espacio ultraterrestre.

El Jefe de Estado Mayor del Ejército del Aire y del Espacio propondrá al JEMAD la designación del Comandante del Mando Operativo Espacial (CMOESPA).

e) El Mando Operativo Ciberespacial (MOC). Es el órgano de la estructura operativa de las FAS responsable, a su nivel, del planeamiento, conducción y seguimiento de las operaciones militares conducentes a asegurar la libertad de acción de las FAS en el ámbito ciberespacial, según los planes operativos en vigor.

El JEMAD designará al Comandante del Mando Operativo Ciberespacial (CMOC).

6. Los Comandantes de los citados Mandos Operativos ejercerán el mando de las fuerzas puestas bajo su autoridad, de acuerdo con lo establecido en los planes en vigor y conforme con la doctrina militar. También mantendrán, en el ejercicio de sus responsabilidades, relaciones de coordinación con las autoridades y organismos militares y civiles, relacionadas con las citadas operaciones.

Artículo 12. *Los órganos nacionales militares relacionados con organizaciones internacionales o multinacionales.*

1. Con arreglo a lo que establece el artículo 9.4.b) del Real Decreto 521/2020, de 19 de mayo, por el que se establece la organización básica de las Fuerzas Armadas, los órganos nacionales militares relacionados con organizaciones internacionales o multinacionales son:

- a) Las representaciones militares.
- b) Los elementos nacionales.
- c) Los elementos nacionales de apoyo.
- d) Los contingentes nacionales integrados en organizaciones internacionales y multinacionales.

2. Las representaciones militares constituyen las unidades permanentes de representación del JEMAD ante OISD. Son las siguientes:

- a) La Representación Militar ante el Comité Militar de la Organización del Tratado del Atlántico Norte (OTAN).
- b) La Representación Militar ante el Comité Militar de la Unión Europea.
- c) La Representación Militar ante el Mando Supremo Aliado en Europa.
- d) La Representación Militar ante el Mando Supremo Aliado de Transformación.

3. Los elementos nacionales son los componentes nacionales de organismos internacionales ubicados en territorio nacional. Además de los cometidos que tengan asignados en virtud de las disposiciones que los regulan, asumirán aquellos otros derivados de la aplicación de los acuerdos internacionales reguladores de los órganos internacionales de los que forman parte. Son los siguientes:

a) El Elemento Nacional del Centro de Operaciones Aéreas Combinadas de Torrejón (CAOCTJ), que se rige por lo establecido en la Orden Ministerial 93/2012, de 27 de diciembre, por la que se crea el CAOCTJ.

b) El Elemento Nacional del CoE C-IED, que se rige por lo establecido en la Orden DEF/960/2010, de 15 de abril, por la que se constituye el Centro de Excelencia contra artefactos explosivos improvisados en el ámbito del Ministerio de Defensa y su ofrecimiento a la OTAN.

4. Los elementos nacionales de apoyo son los organismos que tienen como cometido fundamental proporcionar el apoyo administrativo y general al personal destinado o en comisión de servicio en las unidades del ámbito internacional adscritas a él.

5. Los contingentes nacionales integrados en organizaciones internacionales y multinacionales están constituidos por el personal español dependiente del JEMAD destinado o en comisión de servicio en las unidades, centros u organismos de dichas organizaciones y que ocupa puestos internacionales o multinacionales no específicos de las

§ 7 Desarrollo de la organización básica del Estado Mayor de la Defensa

representaciones militares, de los elementos nacionales o de los elementos nacionales de apoyo.

§ 8

Real Decreto 308/2007, de 2 de marzo, sobre organización y funcionamiento de las Delegaciones de Defensa

Ministerio de la Presidencia
«BOE» núm. 64, de 15 de marzo de 2007
Última modificación: sin modificaciones
Referencia: BOE-A-2007-5445

Las Delegaciones de Defensa fueron creadas por el Real Decreto 2206/1993, de 17 de diciembre, con el fin de establecer una organización periférica unitaria del Ministerio de Defensa.

Con el Real Decreto 915/2002, de 6 de septiembre, sobre organización y funcionamiento de las Delegaciones de Defensa, se pretendió profundizar en el proceso de racionalización y simplificación de la estructura periférica, tratando de evitar el gasto que generaba la dispersión de edificios, instalaciones y equipamiento técnico, así como la fragmentación de los recursos humanos en el ámbito de la Administración militar periférica, y se hizo acudiendo a una concentración de servicios, unidades y dependencias de carácter territorial en áreas funcionales que pasaron a depender orgánicamente de las Delegaciones, de modo que la estructura resultante se configuró de forma similar a la del resto de la Administración General del Estado.

La experiencia de estos años en el funcionamiento de la organización periférica; las ventajas que se derivarían de adecuar dicha organización a los cambios habidos en el despliegue de los Ejércitos, permitiéndoles liberar recursos para ser empleados en tareas operativas; la conveniencia de prescindir de la especificidad dada en la anterior regulación a las Ciudades de Ceuta y Melilla; el impacto que la reforma de la propia Administración militar y de las Fuerzas Armadas debe tener en la estructura periférica; y la necesidad de aproximar el servicio que prestan los órganos y organismos del Ministerio de Defensa al personal apoyado y a los recursos administrados, aconsejan de nuevo avanzar en el proceso de racionalización de las Delegaciones de Defensa.

Se trata, en esta nueva etapa, de reformar lo necesario en la estructura de las Delegaciones, promoviendo una mejor integración de las funciones que desarrollan y de las áreas funcionales de las Subdelegaciones, de forma que se reorganicen las existentes por actividades homogéneas, todo ello con el fin de ordenar su actividad y proporcionar un servicio de mayor calidad.

Resultado de lo anterior es la concentración de las actividades propias del apoyo a la movilidad geográfica y la prevención de riesgos laborales, que se incluyen ahora en una nueva área de personal y apoyo social. Así mismo, se unifican en una sola la gestión que antes era responsabilidad de las áreas de Vivienda, Infraestructura y Equipamiento de la Defensa y Patrimonio, mientras que desaparece como área funcional la de Construcciones Militares, para evitar la aparente concurrencia de intereses que se produce entre los servicios que prestan las Delegaciones de Defensa, básicamente gratuitos, con el ejercicio

§ 8 Organización y funcionamiento de las Delegaciones de Defensa

de una actividad mercantil remunerada con criterios de mercado; y la de Cría Caballar, aunque continúe prestando ese apoyo específico en tanto se mantenga la necesidad de gestión de los libros genealógicos de puras razas.

Por otra parte, se aprovecha esta revisión para mejorar los futuros desarrollos del real decreto, al evitar la analogía entre la estructura y misiones de una Delegación, cuando hacía referencia a una organización con implantación autonómica, con las de la Subdelegación, entendida ésta como aquella organización de implantación básicamente provincial. Esto promoverá, además, una mayor similitud con la estructura periférica general del Estado, criterio orientador de la anterior y presente regulación. Con esta redacción, habrá Subdelegación de Defensa también en la capital sede de la Delegación, aunque sea sólo nominalmente y con independencia de que, por economía, sea el Delegado quien ejerza la titularidad de ambas organizaciones.

Con esta normativa se pretende, asimismo, promover un mayor acercamiento de la Administración al ciudadano. Se crean así los Centros de Información de la Defensa (CIDEF), que nacen con vocación de establecerse en aquellos lugares en los que se dé una considerable densidad de población, residente o transeúnte, contribuyendo a integrar la Defensa en la sociedad.

El Delegado de Defensa sigue configurándose en este real decreto como una figura clave de la representación periférica del Ministerio de Defensa. Sus funciones como interlocutor con otras Administraciones y coordinador de las actividades que desarrollen las Subdelegaciones que de él dependan, se constituyen en un factor ordenador y unitario de la respuesta o servicios que deba proporcionar la Administración militar.

Este real decreto se dicta al amparo del artículo 97 de la Constitución, que habilita al Gobierno a dirigir la Administración militar y la defensa del Estado.

En su virtud, conforme al apartado 2 de la disposición adicional primera y al apartado 3 del artículo 63 de la Ley 6/1997, de 14 de abril, de Organización y Funcionamiento de la Administración General de Estado, y a propuesta conjunta de los Ministros de Defensa y de Administraciones Públicas y previa deliberación del Consejo de Ministros en su reunión del día 2 de marzo de 2007,

DISPONGO :

Artículo 1. *Delegaciones de Defensa.*

1. La Administración militar ejerce su actividad en todo el territorio del Estado a través de las Delegaciones de Defensa y de las Subdelegaciones que de ellas dependan.

2. Las Delegaciones de Defensa son órganos territoriales que se constituyen en el ámbito de las comunidades autónomas y en las Ciudades de Ceuta y Melilla, para la gestión integrada de los servicios periféricos de carácter administrativo del Ministerio de Defensa y de sus organismos públicos.

3. Las Subdelegaciones de Defensa son órganos territoriales que ejercen en el ámbito provincial las funciones que les encomienda este real decreto, organizándose para su ejercicio en áreas homogéneas de actividad.

4. Cuando en una determinada ciudad o área geográfica se dé una concentración notable de personas o bienes a ser administrados, u otras circunstancias especiales así lo recomienden, se podrá crear una Oficina Delegada en la que se desconcentren funciones de la Subdelegación.

5. Los Centros de Información de la Defensa (en adelante CIDEF) podrán constituirse en aquellos núcleos urbanos cuya densidad de población, residente o transeúnte, así lo aconseje con el fin de facilitar información sobre la Defensa a la sociedad y acercar al ciudadano algunos de los servicios prestados por la organización periférica.

Artículo 2. *Implantación territorial.*

1. La organización periférica del Ministerio de Defensa se ajustará, con carácter general y sin perjuicio de las especificidades que se establecen en este real decreto, a la organización territorial civil de la Administración General del Estado. Los servicios que le

§ 8 Organización y funcionamiento de las Delegaciones de Defensa

sean propios se prestarán con los requisitos de calidad que hayan sido implantados con carácter general en toda la Administración.

2. Las Delegaciones de Defensa tendrán su sede en la capital de la provincia donde radique el Gobierno de la comunidad autónoma y en las Ciudades de Ceuta y Melilla, territorios sobre los que extenderán sus competencias. Tomarán su nombre de la comunidad autónoma o ciudad con Estatuto de Autonomía en la que se encuentren establecidas.

3. Las Subdelegaciones de Defensa se establecerán en capitales de provincia, ámbito este último sobre el que extenderán sus competencias, y tomarán su nombre de la mencionada capital. En aquellas provincias en las que radique la Delegación de Defensa, su titular ejercerá también las funciones propias del Subdelegado.

4. Las áreas funcionales podrán prestar sus servicios a otras Delegaciones o Subdelegaciones. Reglamentariamente se establecerán los términos que hagan posible el ejercicio de esa actividad.

5. En la medida en que sea posible, todos los servicios integrados en cada Subdelegación radicarán en la misma sede.

Artículo 3. *Relaciones orgánicas y funcionales.*

1. Las Delegaciones de Defensa dependen orgánicamente de la Subsecretaría del Departamento.

2. Corresponde a la Secretaría General Técnica la dirección, coordinación, inspección y evaluación de las Delegaciones de Defensa. Dichas funciones serán desarrolladas por la Vicesecretaría General Técnica.

3. Las Subdelegaciones de Defensa dependen orgánicamente de las Delegaciones de Defensa.

4. Las Oficinas Delegadas y los CIDEF dependen orgánicamente de las Subdelegaciones de Defensa.

5. Las áreas funcionales dependen orgánicamente del Subdelegado correspondiente, y funcionalmente de los órganos superiores y directivos del Ministerio de Defensa y de los organismos públicos adscritos al mismo que resulten competentes por razón de la materia. Las disposiciones, instrucciones y órdenes de servicio que éstos les dirijan les serán cursadas manteniendo, en todo caso, informado al Subdelegado, a quien se le habrá proporcionado también las líneas esenciales de las acciones que vayan a acometer.

Artículo 4. *Funciones.*

1. Corresponde a las Delegaciones de Defensa, en su respectivo ámbito territorial y en el marco de las competencias atribuidas a los órganos superiores y directivos del Ministerio de Defensa y a los organismos públicos adscritos al mismo, el ejercicio de las funciones administrativas y servicios periféricos relacionados con las siguientes materias:

- a) Difusión de la cultura de Defensa.
- b) Reclutamiento, aportación adicional de recursos humanos e incorporación laboral.
- c) Administración del personal militar retirado o en situación de reserva sin destino.
- d) Administración del personal civil, funcionario o laboral, que preste servicio en unidades, centros u organismos del Ministerio de Defensa.
- e) Aplicación de políticas de apoyo a la movilidad geográfica y otras complementarias de la protección social y, en general, relacionadas con la acción social del personal militar.
- f) Prevención de riesgos laborales.
- g) Gestión patrimonial.
- h) Inspección de calidad y seguridad industrial.
- i) Asistencia a cargos y autoridades del Ministerio de Defensa cuando deban desplazarse por el territorio nacional en el ejercicio de sus funciones.

2. Corresponde también a las Delegaciones de Defensa prestar asistencia y apoyo de carácter administrativo, con los medios humanos y materiales que sean necesarios, a los órganos de la Jurisdicción Militar y de la Intervención General de la Defensa que se determine de los ubicados dentro de su ámbito territorial.

3. Las Subdelegaciones de Defensa desarrollarán, en su ámbito territorial, las funciones que para las Delegaciones de Defensa se establecen en este mismo artículo.

§ 8 Organización y funcionamiento de las Delegaciones de Defensa

Artículo 5. Organización.

1. Las Delegaciones de Defensa adoptarán, con carácter general, la siguiente estructura:
 - a) Un Delegado de Defensa como titular de la Delegación.
 - b) Una Secretaría General.
 - c) Un número variable de Subdelegaciones de Defensa, en función del número de provincias de la Comunidad Autónoma.
2. Las Subdelegaciones de Defensa se estructurarán, con carácter general, de la siguiente forma:
 - a) Un Subdelegado de Defensa como titular de la Subdelegación.
 - b) Un Órgano de Apoyo.
 - c) Las áreas funcionales que se establezcan.
 - d) En su caso, las Oficinas Delegadas y CIDEF que se determinen en cada provincia.
3. En las Subdelegaciones cuya sede provincial coincida con la de la Delegación de Defensa no se constituirá Órgano de Apoyo, siendo sus funciones asumidas por la Secretaría General de dicha Delegación.
4. El número de áreas funcionales y su entidad estará en función de las necesidades del Departamento, pudiendo determinarse de entre las siguientes:
 - a) Área de Personal y apoyo social, que desarrollará actividades propias de la administración del personal militar retirado o en situación de reserva sin destino y de la que corresponda al personal civil, funcionario o laboral, que preste servicio en unidades, centros u organismos del Ministerio de Defensa. También serán actividades de esta área las propias de la prevención de riesgos laborales y las que se deriven de la aplicación de políticas de apoyo a la movilidad geográfica y otras complementarias de la protección social y, en general, que estén relacionadas con la acción social del personal militar.
 - b) Área de Reclutamiento, que se hará cargo de las actividades asociadas al reclutamiento, a la aportación adicional de recursos humanos y a la incorporación laboral.
 - c) Área de Patrimonio, que entenderá de las actividades asociadas a la gestión de propiedades del Ministerio de Defensa.
 - d) Área de Inspección industrial, que desarrollará actividades asociadas a la inspección de calidad y a la seguridad industrial.

Artículo 6. Delegado de Defensa.

1. Al frente de cada Delegación de Defensa existirá un Delegado, cuyo nombramiento corresponderá al Ministro de Defensa, a propuesta del Subsecretario de Defensa, entre Oficiales Generales y Oficiales en situación de servicio activo o reserva.
2. El nombramiento se efectuará por tres años, periodo que podrá ser prorrogado por otros tres o resuelto de forma anticipada de acuerdo con lo que se dispone en la Ley 17/1999, de 18 de mayo, de Régimen del Personal de las Fuerzas Armadas.
3. El Delegado es el jefe de la Delegación de Defensa y directo responsable de su funcionamiento. Tendrá sobre las Subdelegaciones las atribuciones generales que las normas que regulan la institución militar confieren a los jefes o directores de centro u organismo, ejerciendo la responsabilidad general inherente a esos cometidos y, en concreto, la relacionada con la dirección, organización, coordinación, formación, seguridad, disciplina, emisión de informes y supervisión de todo el personal integrado en la Delegación. Tendrá sobre los órganos que se ubiquen en su propia sede y el personal destinado en ellos la consideración de Jefe de base o acuartelamiento.
4. En particular, en materias de su competencia, y sin perjuicio de las que tengan atribuidas los Delegados del Gobierno, le corresponde al Delegado de Defensa constituir cauce ordinario de relación con las autoridades civiles de la comunidad autónoma o de las Ciudades de Ceuta y Melilla y las militares ubicadas en ellas. Así mismo, y en la provincia en cuya capital tenga su sede la Delegación, el Delegado ejercerá las funciones que este real decreto atribuye a los Subdelegados.

§ 8 Organización y funcionamiento de las Delegaciones de Defensa

Artículo 7. *Subdelegado de Defensa.*

1. Al frente de cada Subdelegación de Defensa existirá un Subdelegado, cuyo nombramiento corresponderá al Subsecretario de Defensa, a propuesta de la Secretaría General Técnica, entre Oficiales en situación de servicio activo o reserva.

2. El nombramiento se efectuará por tres años, periodo que podrá ser prorrogado por otros tres o resuelto de forma anticipada de acuerdo con lo que se dispone en la Ley 17/1999, de 18 de mayo.

3. Con carácter general, corresponde a los Subdelegados en la provincia sede de la Subdelegación ejercer, sobre el personal integrado en la misma y sobre los órganos que se ubiquen en su propia sede y el personal destinado en ellos, las mismas atribuciones descritas anteriormente para el Delegado. En particular, les corresponderá:

a) Dirigir, coordinar, impulsar y supervisar la actividad de todas las unidades orgánicas de la Subdelegación, velando por el cumplimiento de los objetivos del Departamento.

b) Ordenar y distribuir entre todas sus unidades orgánicas los recursos humanos y materiales asignados de forma genérica a la Subdelegación.

c) Velar por el cumplimiento y la correcta aplicación de todas las disposiciones e instrucciones técnicas, así como órdenes de servicio que dicten los órganos superiores y directivos del Departamento y organismos públicos adscritos al mismo que tengan autoridad funcional sobre las áreas de la Subdelegación.

d) Promover y efectuar el seguimiento de los convenios de colaboración de la Administración militar con organismos y entidades, públicos o privados, que radiquen dentro de su ámbito territorial, excepto en aquellos casos en los que estas competencias estén atribuidas a otros organismos.

e) Constituir el cauce ordinario de las relaciones que, en materias competencia de la Subdelegación, los órganos superiores y directivos del Ministerio de Defensa y de los organismos públicos adscritos al mismo con autoridad funcional sobre las áreas de la Subdelegación deban establecer con éstas para el cumplimiento de sus funciones.

Artículo 8. *Secretario General.*

1. En cada Delegación de Defensa habrá un Secretario General, cuyo nombramiento corresponderá al Subsecretario de Defensa, a propuesta del Delegado de Defensa correspondiente.

2. Corresponde al Secretario General la asistencia técnica al titular de la Delegación de Defensa en el ejercicio de sus funciones, así como la gestión de los servicios generales. En particular, le corresponde también, con los recursos asignados a la Secretaría General, el desempeño de los cometidos propios de Jefe de Órgano de Apoyo de la Subdelegación de la provincia en la que radique la Delegación.

Artículo 9. *Jefe de Órgano de Apoyo.*

1. En cada Subdelegación de Defensa habrá un Jefe de Órgano de Apoyo, cuyo nombramiento corresponderá al Subsecretario de Defensa, a propuesta del Subdelegado de Defensa correspondiente.

2. Corresponde al Jefe de Órgano de Apoyo la asistencia técnica al titular de la Subdelegación en el ejercicio de sus funciones, así como la gestión de los servicios generales y de aquellos otros no atribuidos específicamente a un área funcional.

Artículo 10. *Gestor de área funcional.*

1. El Gestor es el responsable del área y su nombramiento corresponderá al Subsecretario de Defensa, entre Oficiales en situación de servicio activo, una vez oídos, a través del cauce que se determine, el Subdelegado y los órganos superiores y directivos del Ministerio de Defensa y los organismos públicos adscritos al mismo de los que dependa funcionalmente el área.

2. El nombramiento se efectuará por tres años, período que podrá ser prorrogado o resuelto anticipadamente de acuerdo con lo que se dispone en la Ley 17/1999, de 18 de mayo.

Artículo 11. *Asesoramiento jurídico e intervención.*

1. La asistencia jurídica y las funciones de intervención y control financiero en relación con las Delegaciones de Defensa se ejercerán, respectivamente, por la Asesoría Jurídica General de la Defensa y por la Intervención Delegada competente.

2. Sin perjuicio de lo dispuesto en el apartado anterior, en aquellas Delegaciones o Subdelegaciones en las que el volumen de su actividad o el número de unidades, centros y organismos desplegados en su circunscripción así lo aconseje, podrá establecerse una asesoría jurídica propia, que tendrá en cuenta para el ejercicio de su función lo que se dispone en el artículo 11.2 del Real Decreto 1551/2004, de 25 de junio, por el que se desarrolla la estructura orgánica básica del Ministerio de Defensa.

Artículo 12. *Plantillas y relaciones de puestos de trabajo.*

La definición de puestos que conforman las plantillas y relaciones de puestos de trabajo de las Delegaciones y Subdelegaciones se hará teniendo en cuenta las necesidades de la Defensa y, en particular, las operativas de las Fuerzas Armadas.

Disposición adicional primera. *Encomiendas de gestión.*

A las Delegaciones de Defensa se les podrá encomendar la gestión, en los términos y con las formalidades que se establezcan, de competencias con carácter territorial atribuidas a otros organismos dependientes del Departamento.

Disposición adicional segunda. *Delegación de Defensa en Madrid.*

Al determinar la estructura de la Delegación de Defensa en Madrid, podrán establecerse reglas especiales en virtud de las cuales se disponga:

a) Que determinados órganos centrales ejerzan directamente sus competencias en la totalidad o en parte del ámbito territorial de aquélla.

b) Que determinados servicios, unidades y dependencias de carácter territorial no se integren en la Delegación, sino que queden bajo la directa dependencia, orgánica y funcional, de los órganos superiores y directivos del Ministerio de Defensa y de los organismos públicos adscritos al mismo que correspondan.

Disposición adicional tercera. *Instituto Social de las Fuerzas Armadas.*

Las delegaciones, subdelegaciones y oficinas del Instituto Social de las Fuerzas Armadas mantendrán su actual estructura y dependencias, ubicándose siempre que sea posible en las sedes de las Delegaciones o Subdelegaciones de Defensa.

Disposición adicional cuarta. *Áreas de Construcciones Militares.*

1. Las funciones que venían desarrollando las áreas de Construcciones Militares, que se suprimirán en aplicación de este real decreto, serán asumidas por el organismo autónomo Servicio Militar de Construcciones.

2. Los créditos presupuestarios necesarios para la financiación del capítulo de personal, así como los del capítulo de gastos corrientes, desagregados a nivel de concepto, serán consignados en el presupuesto administrativo del Servicio Militar de Construcciones, mediante la oportuna modificación de crédito a propuesta de la Oficina Presupuestaria del Ministerio de Defensa.

Disposición transitoria primera. *Adaptaciones a la nueva estructura.*

Las áreas funcionales actuales continuarán desempeñando sus funciones hasta que se apruebe la nueva estructura de las Delegaciones y Subdelegaciones de Defensa. En las mismas condiciones, continuarán vigentes las actuales plantillas y relaciones de puestos de trabajo.

Disposición transitoria segunda. *Áreas de Cría Caballar.*

Las áreas de Cría Caballar creadas por Real Decreto 915/2002, de 6 de septiembre, sobre organización y funcionamiento de las Delegaciones de Defensa, continuarán prestando, en su ámbito, el servicio oficial al Estado encomendado al organismo autónomo Fondo de Explotación de los Servicios de Cría Caballar y Remonta en el artículo 3.3 del Real Decreto 1133/2002, de 31 de octubre, por el que se regula, en el ámbito de las razas equinas, el régimen jurídico de los libros genealógicos, las asociaciones de criadores y las características zootécnicas de las distintas razas, hasta tanto no se produzca el mecanismo de atribución de la gestión de dichos libros que se prevé en la disposición adicional primera del citado real decreto.

Disposición transitoria tercera. *Áreas de Vivienda.*

Las áreas de Vivienda creadas por Real Decreto 915/2002, de 6 de septiembre, continuarán existiendo en tanto no culmine el proceso de racionalización y enajenación de las viviendas militares previsto en la Ley 26/1999, de 9 de julio, de medidas de apoyo a la movilidad geográfica de los miembros de las Fuerzas Armadas.

La supresión de las áreas de Vivienda se llevará a cabo cuando dejen de ser necesarias en función de la evolución del proceso anterior. Las funciones que hayan venido desarrollando las áreas que desaparezcan serán asumidas por las áreas de Patrimonio y de Personal y apoyo social, con arreglo a lo dispuesto en este mismo real decreto.

Disposición transitoria cuarta. *Precedencias.*

Hasta tanto se modifique el Real Decreto 2099/1983, de 4 de agosto, por el que se aprueba el Ordenamiento General de Precedencias en el Estado, el Delegado de Defensa y, a continuación, el Subdelegado ocuparán el lugar previsto para el Gobernador militar, figura hoy desaparecida.

Disposición derogatoria única. *Derogación normativa.*

1. Queda derogado el Real Decreto 915/2002, de 6 de septiembre, sobre organización y funcionamiento de las Delegaciones de Defensa.

2. Asimismo, quedan derogadas cuantas disposiciones de igual o inferior rango se opongan a lo establecido en este real decreto.

Disposición final primera. *Modificación del Real Decreto 913/2002, de 6 de septiembre, sobre representación institucional de las Fuerzas Armadas.*

El Real Decreto 913/2002, de 6 de septiembre, sobre representación institucional de las Fuerzas Armadas, queda modificado como sigue:

Uno. El párrafo b del artículo 3 queda redactado del siguiente modo:

«b) Los Jefes de Estado Mayor del Ejército de Tierra, la Armada y el Ejército del Aire, como miembros más antiguos de sus respectivos Ejércitos, ostentarán la representación institucional de los mismos. Podrán delegar su representación en otros mandos militares de su mismo Ejército, incluidos aquellos destinados como Delegados o Subdelegados de Defensa.»

Dos. El apartado 2 del artículo 4 queda redactado del siguiente modo:

«2. Los Jefes de las unidades citadas en el apartado anterior podrán delegar el ejercicio de la representación institucional de las Fuerzas Armadas que ostentan en otras autoridades militares, le estén o no directamente subordinadas y pertenezcan o no a su mismo Ejército, entre los que se incluirán a los Delegados y Subdelegados de Defensa.»

§ 8 Organización y funcionamiento de las Delegaciones de Defensa

Disposición final segunda. *Implantación territorial y determinación de la estructura de las Delegaciones y Subdelegaciones de Defensa.*

1. Por el Ministro de Defensa se determinará la implantación territorial y la estructura de cada una de las Delegaciones y Subdelegaciones de Defensa, estableciendo las Oficinas Delegadas, áreas funcionales y CIDEF que dependan de ellas.

2. En todo caso, la reestructuración de las Delegaciones de Defensa no podrá suponer incremento alguno en las dotaciones del personal civil y militar del Ministerio de Defensa, ni la aprobación de las nuevas plantillas y relaciones de puestos de trabajo de las Delegaciones o Subdelegaciones de Defensa podrá suponer incremento alguno del gasto público.

3. Esta nueva estructura se adoptará de acuerdo con lo dispuesto en el presente real decreto, debiendo estar finalizadas las adaptaciones orgánicas y transferidos los cometidos a la nueva organización antes del 31 de diciembre de 2007.

Disposición final tercera. *Facultades de desarrollo.*

Se faculta al Ministro de Defensa para dictar las disposiciones que sean necesarias para el desarrollo de lo establecido en este real decreto. En particular, las precisas para que, en un plazo de tres años contados a partir de su entrada en vigor, la permanencia en el destino de los titulares de Delegaciones y Subdelegaciones de Defensa no supere, en ningún caso, los tiempos máximos previstos en los artículos 6.2 y 7.2 de este real decreto.

Disposición final cuarta. *Entrada en vigor.*

El presente real decreto entrará en vigor el día siguiente al de su publicación en el «Boletín Oficial del Estado».

§ 9

Real Decreto 913/2002, de 6 de septiembre, sobre representación institucional de las Fuerzas Armadas

Ministerio de Defensa
«BOE» núm. 215, de 7 de septiembre de 2002
Última modificación: 15 de marzo de 2007
Referencia: BOE-A-2002-17522

El Real Decreto 912/2002, de 6 de septiembre, por el que se desarrolla la estructura básica de los Ejércitos, establece una organización funcional que viene a sustituir a la anterior organización territorial. La representación de la institución militar ha estado estrechamente ligada a la estructura territorial, cuya desaparición podría originar un vacío que trata de llenar el presente Real Decreto. Por lo tanto, la reforma debe hacerse, como señala el Consejo de Estado en dictamen emitido en relación a la norma antes citada, armonizándose con la subsistencia de sedes que, por referencia a ámbitos territoriales limitados, hicieran visible, mediante el respeto de ciertas tradiciones, la presencia de las Fuerzas Armadas en todo el territorio nacional.

Por otro lado, dicha representación venía ejerciéndose, de forma individualizada, por cada uno de los Ejércitos. Esta circunstancia debe modificarse, atendiendo a la concepción de las Fuerzas Armadas como una Institución. Su Majestad el Rey, como Mando supremo de las Fuerzas Armadas, el Presidente del Gobierno y el Ministro de Defensa, como autoridades responsables de la política de defensa y militar, ostentan la representación institucional de las Fuerzas Armadas. Mediante este Real Decreto se atribuye la misma también al Jefe del Estado Mayor de la Defensa y los Jefes de Estado Mayor del Ejército de Tierra, la Armada y el Ejército del Aire seguirán ostentando la representación de sus respectivos Ejércitos.

Mediante este Real Decreto se atribuye a una serie de Oficiales Generales, en cuanto Jefes de concretas unidades militares que se relacionan, la representación institucional de las Fuerzas Armadas en determinadas áreas geográficas, comprensivas de una o varias provincias. La sede de la unidad cuyo Jefe ostente la representación institucional podrá utilizar, a estos solos efectos, la denominación tradicional de Capitanía General.

Se ha recuperado el término de Capitanía General, de gran arraigo y tradición en el ámbito castrense, que se ha mantenido prácticamente sin interrupción hasta fechas bien recientes, pudiendo situarse en el Real Decreto 125/1990, de 2 de febrero, sobre denominaciones de quienes ejercen el mando de las Regiones o Zonas terrestres, marítimas y aéreas, el hito normativo en que se pierde toda referencia a las Capitanías Generales y al nombre de Capitán General para su titular.

En su virtud, a propuesta del Ministro de Defensa y previa deliberación del Consejo de Ministros en su reunión del día 6 de septiembre de 2002,

DISPONGO:

Artículo 1. *De Su Majestad el Rey.*

Su Majestad el Rey, como Mando supremo de las Fuerzas Armadas, ostenta la más alta representación institucional de las mismas.

Artículo 2. *Del Presidente del Gobierno y del Ministro de Defensa.*

a) El Presidente del Gobierno, como máximo responsable de la dirección de la política de defensa, ostenta la representación institucional de las Fuerzas Armadas.

b) El Ministro de Defensa, como máximo responsable de la elaboración, determinación y ejecución de la política militar, ostenta la representación institucional de las Fuerzas Armadas.

Artículo 3. *Del Jefe del Estado Mayor de la Defensa y de los Jefes del Estado Mayor de los Ejércitos.*

a) El Jefe del Estado Mayor de la Defensa, como miembro más antiguo de las Fuerzas Armadas, ostentará la representación institucional de las mismas. Podrá delegar ésta en otros mandos militares.

b) Los Jefes de Estado Mayor del Ejército de Tierra, la Armada y el Ejército del Aire, como miembros más antiguos de sus respectivos Ejércitos, ostentarán la representación institucional de los mismos. Podrán delegar su representación en otros mandos militares de su mismo Ejército, incluidos aquellos destinados como Delegados o Subdelegados de Defensa.

Artículo 4. *Representación institucional territorial.*

1. Ostentarán la representación institucional de las Fuerzas Armadas, en el ámbito territorial que se determina, los siguientes Jefes de unidades, sin que esta función, meramente representativa, suponga la asunción de facultades disciplinarias ni de otra índole:

a) El General Jefe de la Fuerza Logística Operativa, con sede en A Coruña, en el territorio abarcado por las provincias de A Coruña, Álava, Asturias, Ávila, Burgos, Cantabria, Guipúzcoa, León, Lugo, Ourense, Palencia, Pontevedra, Salamanca, Segovia, Soria, Valladolid, Vizcaya y Zamora.

b) El Inspector general del Ejército de Tierra con sede en Barcelona, en el territorio abarcado por las provincias de Barcelona, Girona, Huesca, La Rioja, Lleida, Navarra, Tarragona, Teruel y Zaragoza.

c) El Almirante de Acción Marítima, con sede en Cartagena, en el territorio abarcado por la Región de Murcia.

d) El General Jefe del Mando Aéreo General, con sede en Madrid, en el territorio abarcado por las provincias de Albacete, Ciudad Real, Cuenca, Guadalajara, Madrid y Toledo.

e) El Almirante de la Flota, con sede en Rota, en el territorio abarcado por las provincias de Almería, Cádiz, Granada, Huelva y Málaga.

f) El General Jefe de la Fuerza de Maniobra, con sede en Valencia, en el territorio abarcado por las provincias de Alicante, Castellón y Valencia.

g) El General Jefe de la Fuerza Terrestre, con sede en Sevilla, en el territorio abarcado por las provincias de Badajoz, Cáceres, Córdoba, Jaén y Sevilla.

h) El General Jefe del Mando de Canarias del Ejército de Tierra, con sede en Santa Cruz de Tenerife, en el territorio abarcado por las provincias de Las Palmas y Santa Cruz de Tenerife.

2. Los Jefes de las unidades citadas en el apartado anterior podrán delegar el ejercicio de la representación institucional de las Fuerzas Armadas que ostentan en otras autoridades militares, le estén o no directamente subordinadas y pertenezcan o no a su mismo Ejército, entre los que se incluirán a los Delegados y Subdelegados de Defensa.

3. Sin perjuicio de la delegación a que se refiere el apartado anterior, y en el ámbito territorial asignado a dichos Jefes de unidad, en cada provincia se encomienda la representación institucional al militar de mayor empleo destinado en ella ; a igualdad de empleo, al que tenga asignado mando de Fuerza ; en su defecto o a igualdad de mando, al

de mayor antigüedad ; a igualdad de antigüedad, al de mayor antigüedad en el empleo anterior, y así sucesivamente, hasta llegar a la fecha de ingreso en las Fuerzas Armadas. En último extremo se resolverá a favor del de mayor edad.

4. Las sedes de los Mandos de las unidades citadas en el apartado 1 del presente artículo, que tradicionalmente han recibido el nombre de Capitanía General, podrán hacer uso de dicha denominación.

Artículo 5. *Comandancias Generales de Baleares, Ceuta y Melilla.*

En el archipiélago Balear y en las Ciudades de Ceuta y Melilla, ostentarán la representación institucional de las Fuerzas Armadas en sus respectivos territorios los Comandantes Generales de Baleares, Ceuta y Melilla.

Disposición adicional única. *Protocolo.*

Las autoridades que ejerzan la representación institucional de las Fuerzas Armadas tendrán, en lo que respecta a la precedencia en las normas de protocolo del Estado, la consideración prevista en el artículo 10, apartado 26, en los actos celebrados en la Villa de Madrid, en su condición de capital del Estado y sede de las instituciones generales ; y artículo 12, apartado 28, en los actos en el territorio propio de una Comunidad Autónoma, preceptos ambos del Real Decreto 2099/1983, de 4 de agosto, por el que se aprueba el Reglamento de Ordenación General de Precedencias en el Estado.

Disposición derogatoria única. *Derogación normativa.*

Quedan derogadas cuantas disposiciones de igual o inferior rango se opongan a lo establecido en el presente Real Decreto.

Disposición final primera. *Facultades de desarrollo.*

Se faculta al Ministro de Defensa para dictar cuantas disposiciones estime necesarias para la aplicación y desarrollo del presente Real Decreto.

Disposición final segunda. *Entrada en vigor.*

El presente Real Decreto entrará en vigor el día siguiente al de su publicación en el «Boletín Oficial del Estado».

§ 10

Orden DEF/708/2020, de 27 de julio, por la que se desarrolla la organización básica del Ejército de Tierra

Ministerio de Defensa
«BOE» núm. 204, de 28 de julio de 2020
Última modificación: sin modificaciones
Referencia: BOE-A-2020-8636

La aprobación del Real Decreto 521/2020, de 19 de mayo, por el que se establece la organización básica de las Fuerzas Armadas, determina las líneas generales sobre las que ha de desarrollarse la estructura de sus componentes.

El mismo real decreto promueve agilizar y flexibilizar la normativa, de forma que se aumente la capacidad de respuesta del Ejército de Tierra a la cada vez más rápida evolución del entorno. Del mismo modo, aboga por orientar las organizaciones hacia modelos centrados en las personas y el conocimiento, como herramienta para alcanzar la superioridad en la información y la capacidad de adaptación necesarias. Esta orientación, dirigida desde el Ministerio de Defensa mediante la Transformación Digital, tendrá su reflejo tanto en el desarrollo de la actividad del Ejército de Tierra como en su modelo de organización.

Posteriormente, la publicación de la Orden ministerial 26/2020, de 11 de junio, por la que se establecen los principios básicos comunes de la organización de las Fuerzas Armadas, dicta las normas comunes para el desarrollo de la organización de cada uno de sus componentes y, entre ellas, establece las relativas a la creación, modificación y supresión de unidades.

Esta orden ministerial se redacta con un espíritu de permanencia en el tiempo. Por esta razón, sólo se relacionan las estructuras orgánicas existentes hasta el tercer nivel organizativo y, dentro de éstas, aquellas que estén al mando de un Oficial General. El resto de la estructura será desarrollada mediante una Instrucción de organización del Jefe de Estado Mayor del Ejército de Tierra. De este modo, se da mayor flexibilidad para adaptar la organización al cambio.

Por otro lado, el Ejército de Tierra se encuentra en un proceso continuo de evolución, que conlleva modificaciones en su estructura orgánica, para disponer de una organización que sea capaz de hacer frente a la evolución de los riesgos y amenazas identificados por la Estrategia de Seguridad Nacional con mayor eficacia y eficiencia y así, conseguir un empleo óptimo de los recursos puestos a disposición del Ejército de Tierra. Este proceso de evolución, orientado por el concepto «Organización Orientada a Misión», deriva de los documentos del Planeamiento Militar de la Defensa y está alineado con el modelo de gestión por procesos, como base de la transformación digital del Ministerio de Defensa. Su aplicación obliga a adoptar cambios en la estructura orgánica del Ejército de Tierra para garantizar, con los recursos disponibles, la generación de forma rápida y sencilla de las capacidades que demande la estructura operativa.

De acuerdo con dicho concepto, el Ejército de Tierra ha desarrollado un proyecto de organización de la Fuerza que pretende agrupar sus unidades en función del tipo de operación prioritario para el cual han de prepararse, disponiendo así de una estructura más adecuada para responder a los riesgos y amenazas que deban afrontar. Con ello se persigue facilitar la generación de las estructuras operativas que demande el Jefe de Estado Mayor de la Defensa, dirigir su preparación fundamentalmente a las misiones que se les pueda encomendar y aumentar la eficacia y la eficiencia de los recursos empleados en su preparación.

Enmarcado en el proceso anterior, se ha decidido reorganizar las capacidades sanitarias de la Brigada de Sanidad, transformándola en una Agrupación de Sanidad e integrándola en la Brigada Logística. Esta acción, que mantiene las capacidades que ya aportaba la brigada, permitirá obtener una mayor eficiencia del personal sanitario puesto a disposición del Ejército de Tierra y aumentar la eficacia del apoyo sanitario en las operaciones, al estar integrada en la Brigada Logística. De esta forma, se integran bajo una misma estructura orgánica todas las unidades que proporcionan el apoyo logístico al combate de nivel superior.

Finalmente, esta orden ministerial se adecua a los principios de buena regulación a que se refiere el artículo 129 de la Ley 39/2015, de 1 de octubre, del Procedimiento Administrativo Común de las Administraciones Públicas. En concreto, cumple con los principios de necesidad y eficacia, pues se trata de un instrumento necesario y adecuado para servir al interés general y a la efectiva ejecución del cumplimiento de las funciones que tiene atribuidas el Ejército de Tierra. Todo ello, sin incremento del gasto. En cuanto al principio de proporcionalidad, contiene la regulación imprescindible para satisfacer la necesidad pretendida, tras constatar que no existen otras alternativas más adecuadas. En cuanto a la seguridad jurídica, esta norma va en consonancia con el resto del marco jurídico existente concerniente a este campo, ya que da cumplimiento a lo dispuesto en una norma de rango superior. De acuerdo con el principio de transparencia, se redacta en un lenguaje sencillo y se facilita el acceso a la ciudadanía mediante la publicación en el «Boletín Oficial del Estado». En cuanto al principio de eficiencia, no se derivan cargas administrativas.

En su virtud, conforme a lo dispuesto en la disposición final segunda del Real Decreto 521/2020, de 19 de mayo, por el que se establece la organización básica de las Fuerzas Armadas, dispongo:

Artículo único. *Aprobación de la organización del Ejército de Tierra.*

Con arreglo a lo establecido en la disposición final segunda del Real Decreto 521/2020, de 19 de mayo, por el que se establece la organización básica de las Fuerzas Armadas, se aprueba la organización básica del Ejército de Tierra, que se desarrolla a continuación.

Disposición adicional única. *No incremento del gasto público.*

La aplicación de esta orden ministerial, incluida la modificación de las unidades existentes y la creación de aquellas que sean necesarias, se hará sin aumento de coste de funcionamiento del Ejército de Tierra y no supondrá incremento del gasto público.

Disposición transitoria única. *Unidades existentes.*

1. Las Unidades contempladas en esta orden ministerial ejercerán sus funciones y cometidos conforme se vayan produciendo las adaptaciones orgánicas necesarias y les sean transferidas dichas funciones y cometidos.

2. Las Unidades no contempladas en esta orden ministerial pasarán a depender de alguna de las unidades aquí establecidas, con arreglo a lo que disponga el Jefe de Estado Mayor del Ejército de Tierra, y continuarán ejerciendo sus funciones y cometidos hasta que entre en vigor la instrucción de organización dictada por dicha autoridad que desarrolle esta orden ministerial, se produzcan las adaptaciones orgánicas necesarias y se transfieran dichas funciones y cometidos a las nuevas Unidades, o queden definitivamente disueltas.

Disposición derogatoria única. *Derogación normativa.*

1. Queda derogada la Orden DEF/1265/2015, de 29 de junio, por la que se desarrolla la organización básica del Ejército de Tierra.

2. Asimismo, quedan derogadas cuantas disposiciones de igual o inferior rango se opongan a lo establecido en esta orden ministerial.

Disposición final primera. *Desarrollo y ejecución.*

1. Sin perjuicio de lo dispuesto en la disposición adicional única, se faculta al Jefe de Estado Mayor del Ejército de Tierra para desarrollar esta Orden de Defensa.

2. Este desarrollo deberá incluir, al menos, aquellas unidades no contempladas de forma expresa en los diferentes niveles establecidos en esta orden ministerial.

Disposición final segunda. *Entrada en vigor.*

La presente orden ministerial entrará en vigor el día siguiente al de su publicación en el «Boletín Oficial del Estado».

ORGANIZACIÓN DEL EJÉRCITO DE TIERRA

CAPÍTULO I

El Cuartel General

Artículo 1. *Organización del Cuartel General del Ejército de Tierra.*

1. El Cuartel General del Ejército de Tierra está constituido por:

- a) El Estado Mayor del Ejército de Tierra.
- b) El Gabinete del Jefe de Estado Mayor del Ejército de Tierra.
- c) La Jefatura de los Sistemas de Información, Telecomunicaciones y Asistencia Técnica.
- d) El Instituto de Historia y Cultura Militar.
- e) La Asesoría Jurídica del Ejército de Tierra.
- f) Las unidades de servicios generales que se determinen.

2. Dentro del Cuartel General del Ejército de Tierra se encuentra la Intervención Delegada en el Ejército de Tierra. Constituye el órgano de control económico y financiero, que ejerce el control interno de la gestión económico-financiera, la Notaría Militar y el asesoramiento económico-fiscal. Depende orgánica y funcionalmente de la Intervención General de la Defensa.

Artículo 2. *El Estado Mayor del Ejército de Tierra.*

1. El Estado Mayor del Ejército de Tierra (EME) es el principal órgano auxiliar de mando del Jefe de Estado Mayor del Ejército de Tierra (JEME), al que asiste en el ejercicio de sus competencias y en las responsabilidades que tiene asignadas, proporcionándole los elementos de juicio necesarios para fundamentar sus decisiones, traducir éstas en órdenes y velar por su cumplimiento.

2. El EME se articula en:

- a) La Jefatura.
- b) La Secretaría General del Estado Mayor.
- c) La División de Planes.
- d) La División de Operaciones.
- e) La División de Logística.

3. La Jefatura está formada por el Segundo Jefe del Estado Mayor del Ejército (SEJEME) y sus órganos de apoyo personal.

4. La Secretaría General del Estado Mayor es el principal órgano de apoyo al Segundo Jefe del Estado Mayor del Ejército y es la responsable de todos aquellos asuntos del Estado Mayor que no sean competencia específica de alguna de sus divisiones. Le corresponde específicamente la coordinación de la gestión de la información y el conocimiento y del proceso de transformación digital en el Ejército de Tierra en desarrollo de los correspondientes del Ministerio de Defensa. Dentro de la Secretaría General del Estado

Mayor se encuadra la Secretaría Permanente del Consejo Superior del Ejército de Tierra, que es la unidad de trabajo de éste.

5. La División de Planes es la responsable de la organización y planeamiento global del Ejército de Tierra a medio y largo plazo, de actualizar los planes y de la definición inicial, seguimiento y coordinación de los programas de ellos derivados.

6. La División de Operaciones es la responsable del planeamiento, coordinación y control general de los procesos para la preparación de las unidades del Ejército de Tierra, del seguimiento de sus actividades y de los indicadores de cumplimiento de los objetivos marcados para, en su caso, su puesta a disposición de la estructura operativa de las Fuerzas Armadas (FAS).

7. La División de Logística es la responsable del planeamiento, coordinación y control general de los procesos del apoyo logístico en relación con los recursos materiales y humanos, para alcanzar los objetivos del Ejército de Tierra.

Artículo 3. *El Gabinete del Jefe de Estado Mayor del Ejército de Tierra.*

El Gabinete del Jefe de Estado Mayor del Ejército de Tierra es el órgano de apoyo inmediato al JEME, responsable del estudio, asesoramiento y trámite de los asuntos que competen a éste como autoridad militar, en sus relaciones institucionales, de comunicación social y de aquellos otros que no hayan sido atribuidos específicamente a otros órganos del Cuartel General.

Artículo 4. *La Jefatura de los Sistemas de Información, Telecomunicaciones y Asistencia Técnica.*

1. La Jefatura de los Sistemas de Información, Telecomunicaciones y Asistencia Técnica es el órgano responsable de la dirección, coordinación, administración y control, en el ámbito del Ejército de Tierra, en materia de los sistemas de información y telecomunicaciones, de guerra electrónica y ciberdefensa, de estadística, de investigación militar operativa, de sociología, de publicaciones y de cartografía de libre difusión. Depende funcionalmente de los órganos directivos del departamento por razón de la materia.

2. Es el principal asesor del JEME en el ámbito de los sistemas de información y comunicaciones (CIS), guerra electrónica, ciberdefensa y en técnicas de apoyo a la decisión a través del SEJEME.

3. Además, es el responsable técnico del proceso de transformación digital en el ámbito del Ejército de Tierra, en coordinación con el EME.

4. La Jefatura de los Sistemas de Información, Telecomunicaciones y Asistencia Técnica se articula en:

- a) La Subdirección de Asistencia Técnica.
- b) La Subdirección de Sistemas de Información y Telecomunicaciones.
- c) La Subdirección de Actividades en el Ciberespacio y Electromagnéticas.
- d) Las unidades que se determinen.

5. La Subdirección de Asistencia Técnica es el órgano responsable de la coordinación, control y ejecución de lo relacionado con las materias de estadística, investigación militar operativa, sociología y publicaciones, incluyendo la cartografía de libre difusión.

6. La Subdirección de Sistemas de Información y Telecomunicaciones es el órgano responsable del análisis de los procesos técnicos para el desarrollo de los proyectos CIS del Ejército de Tierra, del desarrollo de las arquitecturas, del control de la configuración, la interoperabilidad y la validación técnica de los CIS del Ejército de Tierra, incluidos los sistemas de simulación y de la integración de los CIS desplegables específicos del Ejército de Tierra en la Infraestructura Integral de Información para la Defensa.

7. La Subdirección de Actividades en el Ciberespacio y Electromagnéticas, es el órgano de dirección, ejecución y coordinación de todos los procesos funcionales relacionados con la ciberdefensa y la guerra electrónica en el ámbito del Ejército de Tierra.

Artículo 5. *El Instituto de Historia y Cultura Militar.*

1. El Instituto de Historia y Cultura Militar es el responsable de la protección, conservación, catalogación, investigación y divulgación del patrimonio histórico, cultural, documental, museográfico y bibliográfico del Ejército.

2. El Instituto de Historia y Cultura Militar se articula en:

- a) La Subdirección de Estudios Históricos.
- b) La Subdirección de Patrimonio Histórico y Cultural.
- c) El Museo del Ejército.
- d) Los Centros de Historia y Cultura Militar.
- e) Los Archivos Generales Militares.

3. La Subdirección de Estudios Históricos es la unidad responsable de la investigación del patrimonio histórico y cultural, documental, y bibliográfico del Ejército de Tierra y de promover su difusión.

4. La Subdirección de Patrimonio Histórico y Cultural es la unidad responsable de la gestión y el control de las medidas a adoptar para la protección y conservación del patrimonio histórico y cultural, documental, y bibliográfico del Ejército de Tierra.

5. El Museo del Ejército es el órgano responsable de la conservación, catalogación, investigación y exposición de los fondos, conjuntos y colecciones de valor histórico, artístico, científico y técnico o de cualquier otra naturaleza cultural militar, que la normativa designe.

6. Los Centros de Historia y Cultura Militar son responsables de proteger, conservar, investigar y difundir el patrimonio histórico, cultural, documental, y bibliográfico en su ámbito geográfico de responsabilidad.

7. Los Archivos Generales Militares están encargados de conservar los documentos del Ejército de Tierra que la normativa les asigne, para su utilización con fines culturales, informativos, de investigación y de gestión administrativa.

Artículo 6. *La Asesoría Jurídica del Ejército de Tierra.*

La Asesoría Jurídica del Ejército de Tierra, es el órgano consultivo y asesor, único en materia jurídica, del JEME y de aquellos otros órganos que éste determine. Dependerá orgánicamente del JEME y funcionalmente de la Asesoría Jurídica General de la Defensa.

CAPÍTULO II

La Fuerza

Sección 1.^a Organización básica de la Fuerza

Artículo 7. *Unidades de la Fuerza.*

1. La denominación de las unidades de la Fuerza del Ejército de Tierra, sus capacidades y tipos, así como su entidad serán coherentes con los conceptos definidos en la doctrina militar y la tradición del Ejército de Tierra.

2. Sin perjuicio de otras funciones que se les puedan encomendar, todas las unidades de la Fuerza tienen como principal cometido prepararse para constituir estructuras operativas para la realización de operaciones militares, mediante su transferencia a la estructura operativa de las Fuerzas Armadas, con arreglo a la doctrina militar, asegurando una mayor capacidad de adaptación a la rápida evolución del entorno.

Artículo 8. *Organización de la Fuerza.*

1. La Fuerza del Ejército de Tierra está constituida por los siguientes órganos, dependientes directamente del JEME:

- a) El Cuartel General Terrestre de Alta Disponibilidad.
- b) La Fuerza Terrestre.
- c) El Mando de Canarias del Ejército de Tierra.

Sección 2.^a El Cuartel General Terrestre de Alta Disponibilidad

Artículo 9. *Organización del Cuartel General Terrestre de Alta Disponibilidad.*

1. El Cuartel General Terrestre de Alta Disponibilidad es un órgano de nivel Cuerpo de Ejército, con capacidad para liderar operaciones multinacionales terrestres y, en su caso, el componente terrestre de una organización conjunta.

2. El Cuartel General Terrestre de Alta Disponibilidad se organiza con arreglo a lo establecido en el Real Decreto 2015/2004, de 11 de octubre, por el que se crea en el Ejército de Tierra el Cuartel General Terrestre de Alta Disponibilidad. Para el cumplimiento de su misión dispone de las pequeñas unidades de apoyo al combate que se determinen.

Sección 3.^a La Fuerza Terrestre

Artículo 10. *Organización de la Fuerza Terrestre.*

1. La Fuerza Terrestre es un conjunto de unidades que tiene por cometido principal prepararse para constituir, de forma rápida y eficaz, estructuras operativas terrestres para la realización de operaciones militares.

2. La Fuerza Terrestre se articula en:

- a) El Cuartel General de la Fuerza Terrestre.
- b) La División «Castillejos».
- c) La División «San Marcial».
- d) El Mando de Apoyo a la Maniobra.

Artículo 11. *El Cuartel General de la Fuerza Terrestre.*

1. El Cuartel General de la Fuerza Terrestre asesora y apoya al General Jefe de la Fuerza Terrestre para el ejercicio de sus cometidos como mando orgánico y el desarrollo de sus responsabilidades.

2. Dispone de la capacidad para, en su caso, planear, conducir y realizar el seguimiento de las operaciones que se determinen.

Artículo 12. *La División «Castillejos».*

1. La División «Castillejos» es un conjunto de unidades puestas bajo un mando único, organizadas, equipadas y preparadas para constituir organizaciones operativas capaces de integrarse en estructuras fundamentalmente conjuntas y combinadas, y que tienen por cometido principal la preparación de sus unidades, así como la generación de las fuerzas que se requieran.

2. La División «Castillejos» se articula en:

- a) El Cuartel General de la División Castillejos.
- b) La Brigada «Aragón» I.
- c) La Brigada «Rey Alfonso XIII» II de La Legión.
- d) La Brigada «Galicia» VII.
- e) La Brigada «Guzmán el Bueno» X.
- f) La Brigada «Extremadura» XI.
- g) La Brigada «Guadarrama» XII.
- h) Las pequeñas unidades que se determinen.

3. El Cuartel General de la División Castillejos dispone de la capacidad para desplegar, planear, conducir y realizar el seguimiento de las operaciones de su nivel que se determinen.

4. Las Brigadas de la División «Castillejos» son las grandes unidades elementales de empleo, de composición orgánica fija, compuesta por un número variable de unidades de combate, de apoyo al combate y apoyo logístico al combate, que actúan como un sistema de combate integral en las operaciones militares terrestres.

Artículo 13. *La División «San Marcial».*

1. La División «San Marcial» es un conjunto de unidades especializadas puestas bajo un mando único, organizadas, equipadas y preparadas para constituir organizaciones operativas capaces de integrarse en estructuras fundamentalmente conjuntas y combinadas, y que tienen por cometido principal la preparación de sus unidades, así como la generación de las fuerzas que se le requieran.

2. La División «San Marcial» se articula en:

- a) El Cuartel General de la División San Marcial.
- b) La Brigada «Almogávares» VI de Paracaidistas.
- c) El Mando de Tropas de Montaña.
- d) El Mando de Operaciones Especiales «Órdenes Militares».
- e) Las Fuerzas Aeromóviles del Ejército de Tierra.
- f) Las pequeñas Unidades que se determinen.

3. El Cuartel General de la División San Marcial asistirá al Jefe de la División en el ejercicio del mando y en la preparación de sus unidades.

4. La Brigada «Almogávares» VI de Paracaidistas, como Brigada del Ejército de Tierra, está organizada para actuar como tal en operaciones militares que requieran una respuesta inicial ante una crisis. Proporciona la capacidad paracaidista del Ejército de Tierra. Además, junto con otras unidades, proporciona Fuerzas de Apoyo a unidades de Operaciones Especiales, en aquellas operaciones que lo exijan.

5. El Mando de Tropas de Montaña es un conjunto de unidades puestas bajo un mando único, organizadas, equipadas y adiestradas para proporcionar la capacidad de vida, movimiento y combate en zonas de montaña y de clima frío extremo, a aquellas operaciones que exijan disponer de dichas capacidades.

6. El Mando de Operaciones Especiales «Órdenes Militares» es un conjunto de unidades de operaciones especiales y de unidades de apoyo, puestas bajo un mando único, organizadas, equipadas y adiestradas para realizar operaciones especiales en aquellas operaciones que exijan disponer de dicha capacidad.

7. Las Fuerzas Aeromóviles del Ejército de Tierra son un conjunto de unidades de combate, de apoyo al combate y de apoyo logístico al combate, dotadas de aeronaves, puestas bajo un mando único, organizadas, equipadas y adiestradas para proporcionar la capacidad de la maniobra aeromóvil constituyendo organizaciones operativas que operan en el ámbito aeroterrestre, siendo empleadas en apoyo de las unidades que se determinen o en el marco de otras organizaciones.

Artículo 14. *El Mando de Apoyo a la Maniobra.*

1. El Mando de Apoyo a la Maniobra es un conjunto de unidades puestas bajo un mando único, especializadas, organizadas, equipadas y preparadas para constituir organizaciones operativas de Apoyo al Combate y Apoyo Logístico al Combate, capaces de integrarse en estructuras fundamentalmente conjuntas y combinadas, y que tienen por cometido principal la preparación de sus unidades, así como la generación de las fuerzas que se le requieran.

2. El Mando de Apoyo a la Maniobra se articula en:

- a) El Cuartel General del Mando de Apoyo a la Maniobra.
- b) El Mando de Artillería de Campaña.
- c) El Mando de Artillería Antiaérea.
- d) El Mando de Ingenieros.
- e) El Mando de Transmisiones.
- f) La Brigada Logística.
- g) Las pequeñas Unidades de Apoyo al Combate que se determinen.

3. El Cuartel General del Mando de Apoyo a la Maniobra asistirá al Jefe del Mando en el ejercicio del mando y en la preparación de sus unidades.

4. El Mando de Artillería de Campaña es un conjunto de unidades de artillería de campaña y de costa puestas bajo un mando único, organizadas, equipadas y adiestradas para ser empleadas en refuerzo de la artillería de campaña de las unidades que se determinen o en el marco de una organización operativa y en el control y defensa de costas.

5. El Mando de Artillería Antiaérea es un conjunto de unidades, básicamente de artillería antiaérea, puestas bajo un mando único, organizadas, equipadas y adiestradas para proporcionar defensa antiaérea a las unidades, organizaciones operativas e instalaciones de las Fuerzas Armadas, así como de los puntos vitales y zonas que por su importancia estratégica u operacional se determinen.

6. El Mando de Ingenieros es un conjunto de unidades de ingenieros, puestas bajo un mando único, organizadas, equipadas y adiestradas para su empleo en apoyo y refuerzo de las unidades que se determinen y en el marco de cualquier otra organización operativa.

7. El Mando de Transmisiones es un conjunto de unidades de transmisiones puestas, bajo un mando único, organizadas, equipadas y adiestradas para su empleo en refuerzo a las unidades de transmisiones de las unidades que se determinen y para proporcionar apoyo CIS, Guerra Electrónica y Ciberdefensa el marco de una organización operativa.

8. La Brigada Logística es un conjunto de unidades de apoyo logístico al combate, puestas bajo un mando único, organizadas, equipadas y adiestradas para ser empleadas en apoyo de las unidades que se determinen o en el marco de una organización operativa. Adicionalmente, complementan la estructura permanente de apoyo logístico y, específicamente, aporta las capacidades sanitarias de más alto nivel que el Ejército de Tierra es capaz de generar, con particular atención a la prevención y respuesta a pandemias y crisis sanitarias.

Sección 4.^a El Mando de Canarias del Ejército de Tierra

Artículo 15. *Organización del Mando de Canarias del Ejército de Tierra.*

1. El Mando de Canarias del Ejército de Tierra es un conjunto de unidades que tiene por cometido principal prepararse para constituir, de forma rápida y eficaz, estructuras operativas terrestres para la realización de operaciones militares.

2. El Mando de Canarias del Ejército de Tierra se articula en:

- a) El Cuartel General del Mando de Canarias.
- b) La Comandancia General de Ceuta.
- c) La Comandancia General de Melilla.
- d) La Comandancia General de Baleares.
- e) La Brigada «Canarias» XVI.
- f) Las pequeñas Unidades que se determinen.

Artículo 16. *El Cuartel General del Mando de Canarias.*

1. El Cuartel General del Mando de Canarias asesora y apoya al General Jefe del Mando de Canarias para el ejercicio de sus cometidos como mando orgánico, y para el desarrollo de sus responsabilidades.

2. Dispone de la capacidad, en su caso, para planear, conducir y realizar el seguimiento de las operaciones que se determinen.

Artículo 17. *La Comandancia General de Ceuta.*

1. Es un conjunto de unidades, que tienen por cometido principal prepararse para constituir, de forma rápida y eficaz, estructuras operativas.

2. La Comandancia General de Ceuta se articula en:

- a) El Cuartel General.
- b) Las pequeñas unidades de Combate, de Apoyo al Combate y Apoyo Logístico al Combate que se determinen.

Artículo 18. *La Comandancia General de Melilla.*

1. Es un conjunto de unidades, que tienen por cometido principal prepararse para constituir, de forma rápida y eficaz, estructuras operativas.

2. La Comandancia General de Melilla se articula en:

- a) El Cuartel General.

b) Las pequeñas unidades de Combate, de Apoyo al Combate y Apoyo Logístico al Combate que se determinen.

Artículo 19. *La Comandancia General de Baleares.*

1. Es un conjunto de unidades, que tienen por cometido principal prepararse para constituir, de forma rápida y eficaz, estructuras operativas.

2. La Comandancia General de Baleares se articula en:

a) El Cuartel General.

b) Las pequeñas unidades de Combate, de Apoyo al Combate y Apoyo Logístico al Combate que se determinen.

Artículo 20. *La Brigada «Canarias» XVI.*

La Brigada «Canarias» XVI es una gran unidad elemental de empleo, de composición orgánica fija, compuesta por unidades de combate y de apoyo al combate, que actúa como un sistema de combate integral en las operaciones militares terrestres.

CAPÍTULO III

El Apoyo a la Fuerza

Artículo 21. *Organización del Apoyo a la Fuerza.*

1. El Apoyo a la Fuerza en el ámbito de los recursos humanos del Ejército de Tierra engloba a los siguientes órganos:

a) El Mando de Personal.

b) El Mando de Adiestramiento y Doctrina.

2. El Apoyo a la Fuerza en el ámbito de los recursos materiales del Ejército de Tierra engloba a los siguientes órganos:

a) El Mando de Apoyo Logístico.

b) La Inspección General del Ejército de Tierra.

3. El Apoyo a la Fuerza en el ámbito de los recursos financieros en el Ejército de Tierra engloba a la Dirección de Asuntos Económicos.

Sección 1.ª El Mando de Personal

Artículo 22. *El Mando de Personal.*

1. El Mando de Personal es el órgano del Apoyo a la Fuerza responsable, en el ámbito del Ejército de Tierra, de la dirección, gestión, administración y control en materia de gestión de personal, asistencia al personal y asistencia sanitaria.

2. El Mando de Personal se articula en:

a) La Jefatura del Mando de Personal.

b) La Dirección de Personal.

c) La Dirección de Asistencia al Personal.

d) La Dirección de Sanidad.

Artículo 23. *La Jefatura del Mando de Personal.*

La Jefatura es el órgano de asistencia al Jefe del Mando de Personal, y en ella se integra una Secretaria General.

Artículo 24. *La Dirección de Personal.*

1. La Dirección de Personal es el órgano responsable de la dirección, gestión, administración y control de los procesos de personal del Ejército de Tierra en materia de

situaciones, ascensos, destinos, recompensas, documentación, evaluación y orientación de carrera, conforme a la normativa vigente.

2. También es responsable de las actuaciones que puedan corresponder al Ejército de Tierra en materia de reclutamiento y generación adicional de recursos humanos y de gestión del personal militar de cuerpos comunes, personal civil y personal reservista asignado al Ejército de Tierra

3. La Dirección de Personal se articula en:

a) La Subdirección de Carrera Militar, que tiene por cometido realizar la gestión, administración y control en materia de reclutamiento, orientación profesional y modelos de carrera.

b) La Subdirección de Evaluación, que tiene por cometido realizar la gestión, administración y control en materia de evaluación e historial del personal militar.

c) La Subdirección de Gestión de Personal, que tiene por cometido realizar la gestión, administración y control en materia de situaciones, ascensos y destinos del personal militar, así como la gestión correspondiente al personal civil.

Artículo 25. *La Dirección de Asistencia al Personal.*

1. La Dirección de Asistencia al Personal es el órgano responsable de la dirección, gestión, administración y control de los procesos de acción social y apoyo al personal y a sus familias, así como de las prestaciones sociales.

2. También es responsable de la dirección global en el ámbito del Ejército de Tierra en materia de calidad de vida, promoción educativa y el apoyo para la integración en el mercado laboral, y de la dirección de las actuaciones de calidad de vida en el ámbito del apoyo al personal.

3. La Dirección de Asistencia al Personal se articula en:

a) La Subdirección de Apoyo al Personal, responsable del análisis, programación, ejecución, administración y control de todas las acciones que en materia de apoyo al personal se lleven a cabo en el ámbito del Ejército de Tierra.

b) La Subdirección de Gestión de Centros, responsable de la gestión, administración y control de todos los centros de acción social que dependen orgánicamente de la Dirección de Asistencia al Personal.

c) Pertenecen a esta dirección las residencias militares de acción social y los centros deportivos y socioculturales militares que se determinen, que se regirán por la normativa que se dicte desde el Ministerio de Defensa.

Artículo 26. *La Dirección de Sanidad.*

1. La Dirección de Sanidad es responsable, en el ámbito de sus competencias, de la dirección, gestión, administración y control de los procesos de sanidad en sus aspectos preventivo, asistencial y pericial, y del asesoramiento en materia de los procesos de apoyo logístico sanitario.

2. Asimismo, y dentro de su ámbito competencial, es responsable de la dirección técnica en los procesos del abastecimiento y mantenimiento de los recursos sanitarios y del apoyo farmacéutico, en aquellos aspectos que se determinen.

Sección 2.^a El Mando de Adiestramiento y Doctrina

Artículo 27. *El Mando de Adiestramiento y Doctrina.*

1. El Mando de Adiestramiento y Doctrina es el órgano del Apoyo a la Fuerza responsable, en el ámbito del Ejército de Tierra, de la dirección, inspección, coordinación e investigación en procesos relacionados con la gestión del conocimiento, que comprende doctrina, orgánica, materiales, enseñanza y sistemas de instrucción, adiestramiento y evaluación para su aplicación al combate.

2. También es responsable del desarrollo de las misiones derivadas de la legislación vigente en materia de educación físico-militar, promoción del deporte y de conducción y seguridad vial.

§ 10 Desarrollo de la organización básica del Ejército de Tierra

3. Como elemento relevante de la estructura de gestión de la información y el conocimiento en el Ejército de Tierra, participará en coordinación con la Secretaría General del Estado Mayor del Ejército, en el desarrollo de la transformación digital del ámbito terrestre, de manera que se garantice convergencia de esfuerzos y la búsqueda de la superioridad de información y conocimiento, así como la captación, promoción y retención del talento.

4. El Mando de Adiestramiento y Doctrina se articula en:

- a) La Jefatura del Mando de Adiestramiento y Doctrina.
- b) La Dirección de Investigación, Doctrina, Orgánica y Materiales.
- c) La Dirección de Enseñanza, Instrucción, Adiestramiento y Evaluación.

Artículo 28. *La Jefatura del Mando de Adiestramiento y Doctrina.*

La Jefatura del Mando de Adiestramiento y Doctrina es el órgano de asistencia al Jefe del Mando de Adiestramiento y Doctrina, y en ella se integra una Secretaria General.

Artículo 29. *La Dirección de Investigación, Doctrina, Orgánica y Materiales.*

1. La Dirección de Investigación, Doctrina, Orgánica y Materiales es el órgano responsable de la dirección, inspección, coordinación e investigación en materias relacionadas con la evolución y experimentación teórica del combate, doctrina, normativa de empleo de las unidades, estructura y plantilla orgánica de las unidades del Ejército de Tierra, formulación de los requerimientos operativos del armamento, material y equipo, experimentación de materiales y del proceso de lecciones aprendidas.

2. La Dirección de Investigación, Doctrina, Orgánica y Materiales se articula en:

a) La Subdirección de Doctrina, Orgánica y Materiales, responsable de la inspección, coordinación e investigación en materias de doctrina, normativa de empleo de las unidades, estructura y plantilla orgánica de las unidades, así como de la formulación de los requerimientos operativos del armamento, material y equipo.

b) La Subdirección de Investigación y Lecciones Aprendidas, responsable de la inspección, coordinación e investigación en materias relacionadas con la evolución y experimentación teórica del combate y del proceso de lecciones aprendidas.

Artículo 30. *La Dirección de Enseñanza, Instrucción, Adiestramiento y Evaluación.*

1. La Dirección de Enseñanza, Instrucción, Adiestramiento y Evaluación es el órgano responsable de la dirección, inspección, coordinación e investigación así como de la evaluación, en los procesos de enseñanza militar de formación y de perfeccionamiento del personal militar y de los medios y procedimientos de instrucción, adiestramiento y evaluación operativa del personal y de las unidades, así como de los medios y metodologías que sirvan de apoyo a la enseñanza, instrucción, adiestramiento y evaluación.

2. También es responsable del desarrollo de las misiones derivadas de la legislación vigente en materia de educación físico-militar y de conducción y seguridad vial

3. La Dirección de Enseñanza, Instrucción, Adiestramiento y Evaluación se articula en:

a) La Subdirección de Enseñanza, responsable de la inspección, coordinación, investigación y evaluación, en los procesos de formación y perfeccionamiento del personal militar, así como de las metodologías que sirvan de apoyo a los procesos de enseñanza.

b) La Subdirección de Instrucción, Adiestramiento y Evaluación, responsable de la inspección, coordinación, investigación y evaluación, de los medios y procedimientos en apoyo a los procesos de instrucción, adiestramiento y evaluación operativa del personal y de las unidades, así como de los medios y metodologías que sirvan de apoyo a los procesos de instrucción, adiestramiento y evaluación. También es responsable del desarrollo a su nivel de las misiones derivadas de la legislación vigente en materia de educación físico-militar y de conducción y seguridad vial.

c) Pertenecen a esta dirección los centros docentes militares, que se regirán por lo dispuesto en la Ley 39/2007, de 19 de noviembre, de la carrera militar y la normativa que la desarrolle, y los centros de adiestramiento que se determinen.

Sección 3.^a El Mando de Apoyo Logístico

Artículo 31. *El Mando de Apoyo Logístico.*

1. El Mando de Apoyo Logístico es el órgano del Apoyo a la Fuerza responsable, en el ámbito del Ejército de Tierra, del material y de los procesos de apoyo logístico en las funciones de abastecimiento, mantenimiento y transporte, incluyendo la correspondiente ingeniería de apoyo. Le corresponde, por tanto, la dirección, gestión, administración y control en materia de dichas funciones e ingeniería de sistemas.

2. El Mando de Apoyo Logístico se articula en:

- a) La Jefatura del Mando de Apoyo Logístico.
- b) La Dirección de Adquisiciones.
- c) La Dirección de Integración de Funciones Logísticas.

Artículo 32. *La Jefatura del Mando de Apoyo Logístico.*

1. La Jefatura es el órgano de asistencia al Jefe del Mando de Apoyo Logístico y, en ella, se integra una Secretaría General, una Jefatura de Ingeniería y una Jefatura de Asuntos Económicos.

2. La Jefatura de Ingeniería es el órgano de carácter técnico-facultativo, al que le corresponden la gestión, administración y control en materia de ingeniería y documentación técnica de los sistemas de armas, materiales y equipos cuya responsabilidad es asignada al Mando de Apoyo Logístico, a lo largo de todo el ciclo de vida del material.

3. La Jefatura de Asuntos Económicos es el órgano encargado de la dirección y coordinación de los recursos financieros asignados al mismo, así como de la contratación y la contabilidad. También le corresponde el enlace internacional en materia contractual y la gestión, administración y control en materia de derechos arancelarios.

Artículo 33. *La Dirección de Adquisiciones.*

1. La Dirección de Adquisiciones es el órgano responsable de la dirección, gestión, administración y control en los procesos de adquisición de recursos materiales, a excepción de aquellos previstos en la normativa específica correspondiente.

2. También tiene como cometido la adquisición de bienes y servicios de apoyo logístico necesarios, así como asegurar el enlace y seguimiento de los Programas centralizados en la Dirección General de Armamento y Material

3. La Dirección de Adquisiciones se articula en:

a) La Subdirección de Sistemas de Armas, responsable de la adquisición de los materiales, equipos y sistemas de armas que no sean obtenidos de forma centralizada por otro organismo.

b) La Subdirección de Suministros y Servicios, responsable de la adquisición de los recursos materiales consumibles cuya finalidad es la preparación y disponibilidad de las unidades, de recursos asociados a los procesos de sostenimiento, así como de los repuestos, herramientas y equipo que se determinen. También, es responsable de adquirir los servicios y apoyos que se determinen para completar las capacidades necesarias en el ámbito del Mando de Apoyo Logístico.

Artículo 34. *La Dirección de Integración de Funciones Logísticas.*

1. La Dirección de Integración de Funciones Logísticas es el órgano responsable de dirigir los procesos de las funciones de abastecimiento, excluida la adquisición, de mantenimiento y transporte. Ello incluye la integración del apoyo logístico en lo relativo a la gestión, administración, control y análisis en los procesos de estas funciones.

2. La Dirección de Integración de Funciones Logísticas se articula en:

a) La Subdirección de Gestión Logística, responsable de la gestión funcional integrada y del control de las actividades ordenadas, en este nivel, del Sistema de Apoyo Logístico del Ejército.

b) La Subdirección de Análisis Logísticos, responsable de realizar los análisis de interés para el Sistema de Apoyo Logístico y del estudio del ciclo de vida de los diferentes materiales y sistemas de armas de dotación del Ejército de Tierra.

c) La Jefatura de Centros Logísticos, que encuadra a los órganos logísticos centrales, responsables de realizar los procesos de control de calidad de las adquisiciones que se determinen, de elaborar los pliegos de prescripciones técnicas de los materiales y equipos que se le ordenen y de realizar el apoyo logístico de más alto nivel, dentro de las funciones de abastecimiento y mantenimiento, de los materiales que se determinen.

Sección 4.^a La Inspección General del Ejército de Tierra

Artículo 35. *La Inspección General del Ejército de Tierra.*

1. La Inspección General del Ejército de Tierra es el órgano del Apoyo a la Fuerza responsable, en el ámbito del Ejército de Tierra, de la dirección, gestión, administración y control de los procesos relacionados con las infraestructuras, la protección medioambiental, la prevención de riesgos laborales y aquellos otros que se determinen relacionados con la vida y funcionamiento de las unidades.

2. La Inspección General del Ejército de Tierra se articula en:

- a) La Jefatura de la Inspección General del Ejército de Tierra.
- b) La Dirección de Acuartelamiento.
- c) La Dirección de Infraestructura.

Artículo 36. *La Jefatura de la Inspección General del Ejército de Tierra.*

La Jefatura de la Inspección General del Ejército de Tierra es el órgano de asistencia al Jefe de la Inspección General del Ejército de Tierra, y en ella se integra una Secretaría General.

Artículo 37. *La Dirección de Acuartelamiento.*

1. La Dirección de Acuartelamiento es el órgano responsable de la dirección, programación, gestión, administración y control de las actividades, apoyos y recursos relacionados con la vida y funcionamiento de las unidades que no tengan carácter de preparación o logístico, de la seguridad de las bases, acuartelamientos y establecimientos, y de su inventario.

2. También es responsable de la prevención de riesgos laborales en aquellos aspectos contemplados en la normativa correspondiente, del desarrollo de la normativa sobre régimen interior en las bases, acuartelamientos y establecimientos y de los cometidos relativos a propiedades y a zonas e instalaciones de interés para la Defensa Nacional dentro del marco de sus capacidades.

3. Se organiza en subinspecciones generales, que son los órganos responsables de coordinar, inspeccionar y controlar las actividades encomendadas a la Dirección de Acuartelamiento en su ámbito geográfico de responsabilidad.

4. La Dirección de Acuartelamiento, que actúa como una Subinspección General en la Comunidad de Madrid y en la Comunidad Autónoma de Castilla La Mancha y que coordina las funciones y cometidos del resto de Subinspecciones Generales, se articula en:

- a) La Segunda Subinspección General (Sur)
- b) La Tercera Subinspección General (Pirenaica)
- c) La Cuarta Subinspección General (Noroeste)
- d) La Quinta Subinspección General (Canarias)

Artículo 38. *La Dirección de Infraestructura.*

La Dirección de Infraestructura es el órgano técnico responsable de la dirección y la ejecución en los procesos relacionados con construcciones y obras. Asimismo, se constituye en el principal órgano de asesoramiento y apoyo técnico en los procesos de mantenimiento y ordenación de las instalaciones, así como de los aspectos relacionados con la protección medioambiental.

Sección 5.^a La Dirección de Asuntos Económicos

Artículo 39. *La Dirección de Asuntos Económicos.*

1. La Dirección de Asuntos Económicos es la responsable de la dirección, gestión, administración y control de los procesos relacionados con recursos financieros puestos a disposición del Ejército de Tierra, y de la contratación y contabilidad.

2. Le corresponde también la elaboración técnica del anteproyecto de presupuesto y la centralización de toda la información, tanto sobre la previsión y ejecución de los programas como del presupuesto.

3. La Dirección de Asuntos Económicos se articula en:

- a) Subdirección de Contabilidad y Presupuesto.
- b) Subdirección de Gestión Económica y Contratación.

Artículo 40. *La Subdirección de Contabilidad y Presupuesto.*

Es la responsable de llevar a cabo la elaboración técnica del anteproyecto de presupuesto, la centralización de toda la información –tanto sobre la previsión y ejecución de los programas como del presupuesto– y la coordinación de la contabilidad en el ámbito del Ejército de Tierra. Administra también el Servicio Presupuestario del Ejército de Tierra.

Artículo 41. *Subdirección de Gestión Económica y Contratación.*

Es la responsable de llevar a cabo la administración y gestión de los recursos financieros del Ejército de Tierra que se le encomienden, así como de la coordinación y control de la contratación. Asimismo, le corresponde la administración de los recursos financieros no asignados expresamente a ninguna otra unidad.

§ 11

Orden DEF/707/2020, de 27 de julio, por la que se desarrolla la organización básica de la Armada

Ministerio de Defensa
«BOE» núm. 204, de 28 de julio de 2020
Última modificación: sin modificaciones
Referencia: BOE-A-2020-8635

El Real Decreto 521/2020, de 19 de mayo, por el que se establece la organización básica de las Fuerzas Armadas, responde a la necesidad de adaptar continuamente las estructuras orgánicas, aprovechando las nuevas tecnologías y mediante un modelo centrado en el conocimiento y las personas, para responder con agilidad y eficiencia a la rápida evolución del entorno.

Esta orden ministerial constituye el desarrollo del citado real decreto en lo relativo a la Armada y se redacta en consonancia con los criterios fijados en la Orden ministerial 26/2020, de 11 de junio, por la que se establecen los principios básicos comunes de la organización de las Fuerzas Armadas. Asimismo, refleja una organización que pretende responder con agilidad a las variaciones del entorno, adoptando los cambios orgánicos necesarios para mantener un modelo eficiente y eficaz.

Finalmente, esta orden ministerial se adecua a los principios de buena regulación a que se refiere el artículo 129 de la Ley 39/2015, de 1 de octubre, del Procedimiento Administrativo Común de las Administraciones Públicas. En concreto, cumple con los principios de necesidad y eficacia, pues se trata de un instrumento necesario y adecuado para servir al interés general y a la efectiva ejecución del cumplimiento de las funciones que tiene atribuida la Armada. Todo ello, sin incremento del gasto. En cuanto al principio de proporcionalidad, contiene la regulación imprescindible para satisfacer la necesidad pretendida, tras constatar que no existen otras alternativas más adecuadas. En cuanto a la seguridad jurídica, esta norma va en consonancia con el resto del marco jurídico existente concerniente a este campo, ya que da cumplimiento a lo dispuesto en una norma de rango superior. De acuerdo con el principio de transparencia, se redacta en un lenguaje sencillo y se facilita el acceso a la ciudadanía mediante la publicación en el «Boletín Oficial del Estado». En cuanto al principio de eficiencia, no se derivan cargas administrativas.

En su virtud, conforme a lo dispuesto en la disposición final segunda del Real Decreto 521/2020, de 19 de mayo, por el que se establece la organización básica de las Fuerzas Armadas, dispongo:

Artículo único. *Aprobación de la organización de la Armada.*

Con arreglo a lo establecido en la disposición final segunda del Real Decreto 521/2020, de 19 de mayo, por el que se establece la organización básica de las Fuerzas Armadas, se aprueba la organización básica de la Armada, que se desarrolla a continuación.

Disposición adicional primera. *Relaciones de la Armada.*

La Armada mantendrá las relaciones con la Administración marítima española y otras agencias marítimas, de acuerdo con lo establecido en los Acuerdos y Convenios suscritos con cada una de ellas.

Disposición adicional segunda. *No incremento del gasto público.*

La aplicación de esta orden ministerial, incluida la modificación de las unidades existentes y la creación de aquellas que sean necesarias, se hará sin aumento de coste de funcionamiento de la Armada y no supondrá incremento del gasto público.

Disposición transitoria única. *Unidades existentes.*

1. Las Unidades contempladas en esta orden ministerial ejercerán sus funciones y cometidos conforme se vayan produciendo las adaptaciones orgánicas necesarias y les sean transferidas dichas funciones y cometidos.

2. Las Unidades no contempladas en esta orden ministerial pasarán a depender de alguna de las Unidades aquí establecidas, con arreglo a lo que disponga el Almirante Jefe de Estado Mayor de la Armada, y continuarán ejerciendo sus funciones y cometidos hasta que entre en vigor la instrucción dictada por dicha autoridad que desarrolle esta orden ministerial, se produzcan las adaptaciones orgánicas necesarias y se transfieran dichas funciones y cometidos a las nuevas Unidades.

Disposición derogatoria única. *Derogación normativa.*

1. Queda derogada la Orden DEF/1642/2015, de 30 de julio, por la que se desarrolla la organización básica de la Armada.

2. Asimismo, quedan derogadas cuantas disposiciones de igual o inferior rango se opongan a lo establecido en esta orden ministerial.

Disposición final primera. *Desarrollo y ejecución.*

1. Sin perjuicio de lo dispuesto en la disposición adicional segunda, se faculta al Almirante Jefe de Estado Mayor de la Armada para desarrollar esta orden ministerial.

2. Este desarrollo deberá incluir, al menos, aquellas unidades no contempladas de forma expresa en los diferentes niveles establecidos en esta orden ministerial.

Disposición final segunda. *Entrada en vigor.*

La presente orden ministerial entrará en vigor el día siguiente al de su publicación en el «Boletín Oficial del Estado».

ORGANIZACIÓN DE LA ARMADA

CAPÍTULO I

El Cuartel General

Artículo 1. *Organización del Cuartel General de la Armada.*

1. El Cuartel General de la Armada (CGA) incluye:
 - a) El Estado Mayor de la Armada.
 - b) El Gabinete del Almirante Jefe de Estado Mayor de la Armada.
 - c) Los Órganos de Apoyo a la Acción Orgánica.
 - d) La Jefatura de Servicios Generales y Asistencia Técnica.
 - e) El Instituto de Historia y Cultura Naval.
 - f) La Asesoría Jurídica de la Armada.
 - g) El Tribunal Marítimo Central.

2. Dentro del Cuartel General de la Armada se encuentra la Intervención Delegada Central en la Armada. Constituye el órgano de control económico y financiero, que ejerce el control interno de la gestión económico-financiera, la Notaría Militar y el asesoramiento económico-fiscal. Depende orgánica y funcionalmente de la Intervención General de la Defensa.

Artículo 2. *El Estado Mayor de la Armada.*

1. El Estado Mayor de la Armada (EMA) es el principal órgano auxiliar de mando del Almirante Jefe de Estado Mayor de la Armada (AJEMA), al que asiste en el ejercicio de sus competencias y en las responsabilidades que tiene asignadas, proporcionándole los elementos de juicio necesarios para fundamentar sus decisiones, traducir estas en órdenes y velar por su cumplimiento.

2. El EMA se articula en:

- a) La Jefatura.
- b) La Secretaría General del Estado Mayor de la Armada.
- c) La División de Planes.
- d) La División de Logística.

3. La Jefatura está formada por el Segundo Jefe del Estado Mayor de la Armada (2.º AJEMA) y sus órganos de apoyo personal.

4. La Secretaría General del Estado Mayor de la Armada es responsable del control de la organización y de la gestión de la información y el conocimiento de la Armada. Se encarga de la coordinación interna del EMA y de todos aquellos asuntos que no sean competencia específica de las otras divisiones.

5. La División de Planes es responsable, por un lado, del planeamiento global de la Armada a medio y largo plazo, de la coordinación y control general de los objetivos a alcanzar en cuanto a la preparación de la Fuerza y la gestión de los recursos; y, además, de la definición inicial, seguimiento y coordinación de los programas que de ellos se derivan.

6. La División de Logística es responsable de efectuar el seguimiento y coordinación de los programas de obtención a partir de su fase de ejecución; del seguimiento durante su fase de servicio, incluyendo el sostenimiento y la modernización hasta la baja de la unidad o sistema; y de la coordinación y control de las infraestructuras.

Artículo 3. *El Gabinete del Almirante Jefe de Estado Mayor de la Armada.*

El Gabinete del Almirante Jefe de Estado Mayor de la Armada es el órgano de apoyo inmediato al AJEMA, responsable del estudio, asesoramiento y trámite de los asuntos que competen a éste como autoridad militar, en sus relaciones institucionales, de comunicación social y de aquellos otros que no hayan sido atribuidos específicamente a otros órganos del Cuartel General.

Artículo 4. *Los Órganos de Apoyo a la Acción Orgánica.*

1. Los Órganos de Apoyo a la Acción Orgánica (OA.AO.), dependientes orgánicamente del 2.º AJEMA, son responsables de proporcionar los servicios y apoyos transversales a la organización para facilitar su correcto funcionamiento.

2. En su condición de órganos técnicos y ejecutivos, los OA.AO. apoyan al EMA en las materias que les competen.

3. La Jefatura de Sistemas de la Información y Telecomunicaciones, que está integrada en estos Órganos de Apoyo a la Acción Orgánica, es el órgano encargado de gestionar y proporcionar los servicios relacionados con los Sistemas de la Información y Telecomunicaciones y Ciberdefensa en su ámbito de responsabilidad; y de supervisar la aplicación de la seguridad de la información.

Artículo 5. *La Jefatura de Servicios Generales y Asistencia Técnica.*

1. Los órganos de servicios generales son responsables del apoyo al funcionamiento del Cuartel General de la Armada y de otros organismos ubicados en Madrid, en áreas tales como la seguridad, infraestructura, asistencia sanitaria o mantenimiento.

2. Los órganos de asistencia técnica son responsables de proporcionar a la Armada los servicios de publicaciones, sociología, normalización de materiales o investigación en el campo científico.

Artículo 6. *El Instituto de Historia y Cultura Naval.*

El Instituto de Historia y Cultura Naval tiene dependencia directa del AJEMA y funcional de la persona titular de la Secretaría General Técnica del Ministerio de Defensa en materia de su competencia. Es responsable de la protección, conservación, catalogación, investigación y divulgación de la historia naval y del patrimonio histórico, museográfico, cultural, documental y bibliográfico de la Armada. El Museo Naval forma parte del Instituto de Historia y Cultura Naval.

Artículo 7. *La Asesoría Jurídica de la Armada.*

La Asesoría Jurídica de la Armada, es el órgano consultivo y asesor, único en materia jurídica, del AJEMA y de aquellos otros órganos que éste determine. Dependerá orgánicamente del AJEMA y funcionalmente de la Asesoría Jurídica General de la Defensa.

Artículo 8. *El Tribunal Marítimo Central.*

El Tribunal Marítimo Central desempeña sus funciones con arreglo a lo establecido en la disposición transitoria primera de la Ley 14/2014, de 24 de julio, de Navegación Marítima, y se rige por las disposiciones del título II de la Ley 60/1962, de 24 de diciembre, por la que se regulan los auxilios, salvamentos, remolques, hallazgos y extracciones marítimos, que, en calidad de normas reglamentarias, continúan en vigor con arreglo a lo establecido en la disposición derogatoria única, párrafo f), de la mencionada Ley 14/2014, de 24 de julio, y por el Decreto 984/1967, de 20 de abril, por el que se aprueba el Reglamento para aplicación de la Ley 60/1962, de 24 de diciembre que regula los auxilios, salvamentos, remolques, hallazgos y extracciones marítimos.

CAPÍTULO II

La Fuerza

Artículo 9. *Unidades de la Fuerza.*

1. Las unidades de la Fuerza tienen como principal cometido formar parte de estructuras operativas para la realización de operaciones militares, sin perjuicio de otras funciones que se les puedan encomendar. Para ello, deberán estar listas para operar, tras la transferencia de autoridad a la estructura operativa de las Fuerzas Armadas, con arreglo a la doctrina militar.

2. La denominación de las unidades de la Fuerza de la Armada, sus capacidades y tipos, así como su entidad, serán coherentes con los conceptos definidos en la doctrina militar y con su tradición.

Artículo 10. *Organización de la Fuerza.*

1. La Fuerza de la Armada está constituida por la Flota, dependiente directamente del AJEMA.

2. La Flota tiene como cometido principal alistar estructuras operativas navales capaces de desplegar en operaciones de carácter específico, conjunto o combinado. Además, es responsable de canalizar el apoyo logístico específico necesario para mantener dichas operaciones.

3. La Flota incluye:

- a) El Cuartel General de la Flota.
- b) El Cuartel General Marítimo de Alta Disponibilidad.
- c) La Fuerza de Combate de Superficie.
- d) La Fuerza de Acción Marítima.
- e) La Fuerza de Infantería de Marina.
- f) La Flotilla de Submarinos.
- g) La Flotilla de Aeronaves.

Artículo 11. *El Cuartel General de la Flota.*

1. Encuadra los medios humanos y materiales necesarios para asistir al Almirante de la Flota en el ejercicio del mando de la Flota.

2. Dispone de un Estado Mayor que se constituye como el principal órgano de apoyo y asesoramiento del Almirante de la Flota para la preparación de la fuerza y la gestión de los recursos puestos a su disposición.

Artículo 12. *El Cuartel General Marítimo de Alta Disponibilidad.*

1. El Cuartel General Marítimo de Alta Disponibilidad (CGMAD) tiene como cometido principal preparar y constituir estados mayores operativos necesarios para nutrir a la estructura operativa de las Fuerzas Armadas. También es responsable del adiestramiento avanzado de la Flota.

2. En el CGMAD se encuadra el «Spanish Maritime Forces Headquarters» (SPMARFOR-HQ), ofertado a la OTAN como «NATO Rapid Deployable Maritime Component Command Headquarters», que se rige por su normativa específica.

Artículo 13. *La Fuerza de Combate de Superficie.*

1. La Fuerza de Combate de Superficie (FUCOM) está constituida por un conjunto de unidades navales preparadas para contribuir, de forma rápida y eficaz, a las organizaciones operativas navales conjuntas o combinadas que puedan ser necesarias, principalmente para la realización de operaciones de reacción de acuerdo con la doctrina militar.

2. La FUCOM incluye al Grupo Anfibio y de Proyección de la Flota, que forma parte de las capacidades de proyección anfibia y naval de la Armada.

Artículo 14. *La Fuerza de Acción Marítima.*

1. La Fuerza de Acción Marítima está constituida por un Cuartel General y un conjunto de unidades preparadas para efectuar misiones principalmente relacionadas con la seguridad marítima, mediante la presencia y vigilancia en los espacios marítimos de interés nacional y la contribución al conjunto de actividades que llevan a cabo las administraciones públicas con responsabilidad en el ámbito marítimo.

2. Incluye el Mando Naval de Canarias y una red de Comandancias y Ayudantías Navales distribuidas a lo largo del litoral.

Artículo 15. *La Fuerza de Infantería de Marina.*

1. La Fuerza de Infantería de Marina (FIM) tiene como misión principal la ejecución de operaciones militares en tierra iniciadas en la mar, así como otras acciones, de acuerdo a su capacidad de combate terrestre, independientemente de su carácter conjunto o combinado. La FIM también estará constituida por unidades con capacidad de ejecutar operaciones especiales en el ámbito marítimo. Además, contribuye a la protección de la Fuerza y a garantizar la seguridad física de las personas, bases, instalaciones y unidades de la Armada que así se determine.

2. La FIM incluye:

- a) El Cuartel General.
- b) La Brigada de Infantería de Marina «Tercio de Armada».
- c) La Fuerza de Protección.

3. El Cuartel General de la FIM encuadra los medios humanos y materiales necesarios para asistir a su mando.

4. La Brigada de Infantería de Marina «Tercio de Armada» forma parte de las capacidades de Proyección anfibia y de combate en tierra de la Armada.

5. La Fuerza de Protección es responsable de garantizar la seguridad física y protección de las instalaciones navales y personas de la Armada que se determinen.

CAPÍTULO III

El Apoyo a la Fuerza

Artículo 16. *Organización del Apoyo a la Fuerza.*

1. El Apoyo a la Fuerza en el ámbito del recurso humano de la Armada será realizado por la Jefatura de Personal.

2. El Apoyo a la Fuerza en el ámbito del recurso de material de la Armada será realizado por la Jefatura de Apoyo Logístico.

3. El Apoyo a la Fuerza en el ámbito del recurso financiero de la Armada será realizado por la Dirección de Asuntos Económicos.

Sección 1.ª Recurso humano

Artículo 17. *La Jefatura de Personal.*

1. La Jefatura de Personal (JEPER), dependiente directamente del AJEMA, se encarga del planeamiento, dirección, gestión, administración y control del recurso humano. Asimismo, es responsable del desarrollo de las actuaciones en materia de reclutamiento y generación adicional de recursos humanos, la asistencia al personal, la orientación profesional, la enseñanza y la doctrina de personal.

2. La JEPER se articula en:

- a) La Jefatura.
- b) La Dirección de Personal.
- c) La Dirección de Asistencia al Personal.
- d) La Dirección de Enseñanza Naval.
- e) La Dirección de Sanidad.

Artículo 18. *La Dirección de Personal.*

1. La Dirección de Personal (DIPER) es responsable de la dirección y la planificación del recurso humano, la doctrina de personal y la gestión del personal, civil y militar, en el ámbito de sus competencias. Además, se encarga de las materias de obtención del recurso humano, su moral, orientación profesional e integración

2. La DIPER incluye la Subdirección de Reclutamiento e Integración y la Subdirección de Gestión de Personal.

3. La Subdirección de Reclutamiento e Integración es responsable de la obtención del recurso humano, su motivación, orientación profesional e integración.

4. La Subdirección de Gestión de Personal es responsable de la gestión del recurso humano, así como de asegurar la cobertura de las plantillas de destinos.

Artículo 19. *La Dirección de Asistencia al Personal.*

1. La Dirección de Asistencia al Personal (DIASPER) es responsable de la dirección, gestión, administración y control en materia de ayudas y prestaciones sociales, así como de las actividades orientadas a la acción social del personal militar en el ámbito de la Armada y de sus familias.

2. Las residencias militares y los centros deportivos y socioculturales de la Armada se encuadran en la DIASPER.

Artículo 20. *La Dirección de Enseñanza Naval.*

1. La Dirección de Enseñanza Naval (DIENA) es responsable de la dirección, inspección, coordinación, así como de la evaluación, en materia de enseñanza militar de formación y perfeccionamiento del personal militar.

2. Los centros docentes militares de la Armada se encuadran en la DIENA.

Artículo 21. *La Dirección de Sanidad.*

La Dirección de Sanidad es responsable, en el ámbito de sus competencias, de la dirección, gestión, administración y control en materia de sanidad en sus aspectos preventivo, asistencial y pericial, y del asesoramiento en materia de apoyo sanitario logístico-operativo.

Sección 2.^a Recurso de material

Artículo 22. *La Jefatura de Apoyo Logístico.*

1. La Jefatura de Apoyo Logístico (JAL), dependiente directamente del AJEMA, es responsable de dirigir y asegurar que todos los órganos de la estructura de la Armada dispongan de los recursos materiales necesarios para realizar sus funciones, asegurar su sostenimiento y, en última instancia, garantizar su apoyo logístico.

2. La JAL se articula en:

- a) La Jefatura.
- b) La Dirección de Ingeniería y Construcciones Navales.
- c) La Dirección de Sostenimiento.
- d) La Dirección de Infraestructura.
- e) La Dirección de Gestión Económica.
- f) Los arsenales.

Artículo 23. *La Dirección de Ingeniería y Construcciones Navales.*

1. La Dirección de Ingeniería y Construcciones (DIC) es responsable de la dirección, gestión, administración, control y análisis en materia de ingeniería de los sistemas y plataformas de la Armada.

2. La DIC incluye la Subdirección de Ingeniería, la cual es responsable de llevar a cabo las tareas de apoyo técnico de ingeniería a las unidades y programas navales.

Artículo 24. *La Dirección de Sostenimiento.*

1. La Dirección de Sostenimiento (DISOS) es responsable de la dirección, gestión, administración, control y análisis en materia de mantenimiento y aprovisionamiento orientado a asegurar la operatividad de los medios y sistemas a lo largo de su ciclo de vida.

2. La DISOS incluye la Subdirección de Mantenimiento y la Subdirección de Aprovisionamiento y Transportes.

3. La Subdirección de Mantenimiento es responsable del mantenimiento de medios y plataformas navales, durante su ciclo de vida.

4. La Subdirección de Aprovisionamiento y Transportes es responsable del control de las actividades de aprovisionamiento y transporte para asegurar el apoyo a la Fuerza.

Artículo 25. *La Dirección de Infraestructura.*

La Dirección de Infraestructura es responsable de la dirección, gestión, administración, control y análisis en materia de construcciones y obras, mantenimiento y ordenación de instalaciones, así como de los aspectos relacionados con la protección medio ambiental.

Artículo 26. *La Dirección de Gestión Económica.*

La Dirección de Gestión Económica es responsable de la dirección, gestión, administración, control y análisis en materia de contratación y gestión económica para la

adquisición de recursos materiales que no sean obtenidos de forma centralizada por otro organismo.

Artículo 27. *Los Arsenales.*

1. Los Arsenales son los organismos de ejecución del Apoyo Logístico en su entorno geográfico y en las zonas en las que opere la Fuerza.

2. Los Arsenales son:

- a) El Arsenal de Cádiz.
- b) El Arsenal de Ferrol.
- c) El Arsenal de Cartagena.
- d) El Arsenal de Las Palmas.

El Almirante Comandante del Mando Naval de Canarias (ALCANAR), será el responsable del Apoyo Logístico de la Armada en Canarias, y de él dependerá orgánicamente la Jefatura del Arsenal de Las Palmas.

Sección 3.^a Recurso financiero

Artículo 28. *La Dirección de Asuntos Económicos.*

1. La Dirección de Asuntos Económicos (DAE), dependiente directamente del AJEMA, es responsable de la dirección, planeamiento y administración de los recursos económicos y el asesoramiento en materia económico-financiera.

2. La DAE incluye la Subdirección de Gestión Económica y Contratación, la cual es responsable de administrar la tesorería de la Armada y velar por el cumplimiento de las normas establecidas en materia contractual.

§ 12

Orden DEF/264/2023, de 16 de marzo, por la que se desarrolla la organización básica del Ejército del Aire y del Espacio

Ministerio de Defensa
«BOE» núm. 68, de 21 de marzo de 2023
Última modificación: sin modificaciones
Referencia: BOE-A-2023-7332

La entrada en vigor del Real Decreto 521/2020, de 19 de mayo, por el que se establece la organización básica de las Fuerzas Armadas, supuso la revisión de su estructura para hacer frente de una manera eficaz a las diversas formas de amenaza contra la defensa nacional. Estas amenazas se materializan en diferentes entornos, como los espacios terrestre, marítimo, aéreo, ciberespacial y ultraterrestre.

El cambio de denominación a Ejército del Aire y del Espacio (EA), aprobado por Real Decreto 524/2022, de 27 de junio de 2022, pone de manifiesto la importancia del espacio ultraterrestre dentro del marco de la seguridad y la defensa, destacando el papel esencial que deben asumir las Fuerzas Armadas en la protección y el control del espacio, así como el liderazgo del EA en este entorno.

Aunque el concepto basado en la continuidad del aire y el espacio en la tercera dimensión es una realidad, no cabe duda de que el espacio ultraterrestre tiene sus propias leyes físicas y, consecuentemente, demanda una estructura de mando y control específico que permita aplicar procedimientos más efectivos y disponer de aquellas capacidades adecuadas para operar en dicho entorno.

Actualmente, muchos de los servicios esenciales a disposición de la ciudadanía provienen del espacio y están relacionados con la observación de la tierra, el posicionamiento, el sincronismo de tiempos, la predicción meteorológica, el acceso a información oceanográfica, la obtención de información para el apoyo en catástrofes naturales y las comunicaciones vía satélite, entre otros. Esta circunstancia obliga a disponer de las capacidades necesarias que garanticen el uso libre del espacio.

Desde la perspectiva militar, el espacio proporciona capacidades y servicios únicos y cruciales, multiplicadores de la fuerza y, simultáneamente, críticos para el conocimiento de la situación, la conducción de las operaciones o la alerta temprana ante el lanzamiento de misiles de largo alcance. La competición entre los actores internacionales por el uso del espacio ultraterrestre, así como el desarrollo de tecnologías para denegar su uso al adversario, se han multiplicado obligando a las naciones a adoptar medidas para asegurarse la libertad de acción en dicho entorno.

El cambio de denominación del EA y la necesidad de adaptar su estructura a sus crecientes responsabilidades en el ámbito aeroespacial, en consonancia con el modelo de organización de las Fuerzas Armadas reflejado en la Orden Ministerial 26/2020, de 11 de junio, por la que se establecen los principios básicos comunes de la organización de las Fuerzas Armadas, hace necesario adecuar su organización, actualizar la denominación de

§ 12 Desarrollo de la organización básica del Ejército del Aire y del Espacio

unidades, centros y organismos, incluyendo la Fuerza, que pasa a denominarse Fuerza Aeroespacial y, consecuentemente, aprobar una nueva norma que sustituya a la Orden DEF/709/2020, de 27 de julio, por la que se desarrolla la organización básica del Ejército del Aire.

Para que el Jefe de Estado Mayor del Ejército del Aire y del Espacio pueda liderar e impulsar dicha transformación, se requiere profundizar en la adaptación de la Fuerza que preconiza el Real Decreto 521/2020, de 19 de mayo.

En consonancia, la creación de un Mando del Espacio en el Ejército del Aire y del Espacio permitirá centralizar la preparación de sus unidades, así como la dirección, planeamiento, organización y coordinación de las funciones que posibiliten la vigilancia, control y operación en el espacio.

La creación de este nuevo mando orgánico tendrá un efecto motor en la transformación institucional que abarcará, entre otros aspectos, la participación en la generación de doctrina específica en el marco de la operación en el espacio, el impulso de la formación y adiestramiento del personal, y la adquisición de las capacidades que permitan operar en el espacio ultraterrestre.

El Mando del Espacio, como parte de la Fuerza Aeroespacial del Ejército del Aire y del Espacio, proporcionará a la estructura operativa de las Fuerzas Armadas la capacidad de libre acceso y explotación del espacio de manera segura, eficiente y coordinada. Estará dotado de un sistema ad hoc de mando y control con las capacidades necesarias para que, una vez integrado en la estructura operativa de la Fuerza Conjunta, generar los efectos que garanticen el planeamiento y ejecución de las operaciones de las Fuerzas Armadas y la libertad de acción de la Fuerza Conjunta.

Mediante la capacidad de mando y control espacial, la cadena operativa de las Fuerzas Armadas dependiente del Jefe de Estado Mayor de la Defensa, tendrá una visión completa de la situación espacial dentro de su esfera de control y del estado de todas las infraestructuras espaciales de interés nacional.

El Mando del Espacio tendrá como cometido principal la preparación de sus unidades, así como la dirección, planeamiento, organización y coordinación de las funciones que posibiliten la vigilancia, control y operación en el espacio.

Esta orden ministerial se redacta con un espíritu de permanencia en el tiempo. Por esta razón se articulan, entre otras, las estructuras orgánicas existentes hasta el tercer nivel organizativo y, dentro de estas, aquellas que estén al mando de un Oficial General.

Finalmente, esta orden ministerial se adecua a los principios de buena regulación a que se refiere el artículo 129 de la Ley 39/2015, de 1 de octubre, del Procedimiento Administrativo Común de las Administraciones Públicas. En concreto, cumple con los principios de necesidad y eficacia, pues se trata de un instrumento necesario y adecuado para servir al interés general y a la efectiva ejecución del cumplimiento de las funciones que tiene atribuido el Ejército del Aire y del Espacio. Todo ello, sin incremento del gasto. En cuanto al principio de proporcionalidad, contiene la regulación imprescindible para satisfacer la necesidad pretendida, tras constatar que no existen otras alternativas más adecuadas.

En cuanto a la seguridad jurídica, esta norma resulta coherente con el resto del ordenamiento jurídico existente concerniente a este campo. De acuerdo con el principio de transparencia, se redacta en un lenguaje sencillo y se facilita el acceso a la ciudadanía mediante la publicación en el «Boletín Oficial del Estado». En cuanto al principio de eficiencia, no se derivan cargas administrativas innecesarias y accesorias.

En su virtud, dispongo:

Artículo único. *Aprobación de la organización del Ejército del Aire y del Espacio.*

Con arreglo a lo establecido en la disposición final segunda del Real Decreto 521/2020, de 19 de mayo, por el que se establece la organización básica de las Fuerzas Armadas, se aprueba la organización básica del Ejército del Aire y del Espacio, que se desarrolla a continuación.

Disposición adicional primera. *Control de la navegación aérea.*

El control de la navegación aérea, tanto general como operativa, continuará sometido a lo establecido en el artículo 4 de la Ley 21/2003, de 7 de julio, de Seguridad Aérea.

Disposición adicional segunda. *No incremento del gasto público.*

La aplicación de esta orden ministerial, incluida la modificación de las unidades existentes y la creación de aquellas que sean necesarias, se hará sin aumento de coste de funcionamiento del Ministerio de Defensa y no supondrá incremento del gasto público.

Disposición transitoria única. *Unidades existentes.*

1. Las unidades contempladas en esta orden ministerial ejercerán sus funciones y cometidos conforme se vayan produciendo las adaptaciones orgánicas necesarias y les sean transferidas dichas funciones y cometidos.

2. Las unidades no contempladas en esta orden ministerial pasarán a depender de alguna de las unidades aquí establecidas, con arreglo a lo que disponga el Jefe de Estado Mayor del Ejército del Aire y del Espacio, y continuarán ejerciendo sus funciones y cometidos hasta que entre en vigor la instrucción que desarrolle esta orden ministerial, se produzcan las adaptaciones orgánicas necesarias y se transfieran dichas funciones y cometidos a las nuevas unidades.

Disposición derogatoria única. *Derogación normativa.*

1. Queda derogada la Orden DEF/709/2020, de 27 de julio, por la que se desarrolla la organización básica del Ejército del Aire.

2. Asimismo, quedan derogadas cuantas disposiciones de igual o inferior rango se opongan a lo establecido en esta orden ministerial.

Disposición final primera. *Título competencial habilitante.*

Esta orden ministerial se dicta conforme a las facultades de desarrollo que me otorga la disposición final segunda del Real Decreto 521/2020, de 19 de mayo, por el que se establece la organización básica de las Fuerzas Armadas.

Disposición final segunda. *Desarrollo y ejecución.*

1. Sin perjuicio de lo dispuesto en la disposición adicional segunda, se faculta al Jefe de Estado Mayor del Ejército del Aire y del Espacio a desarrollar esta orden ministerial.

2. Este desarrollo deberá incluir, al menos, aquellas unidades no contempladas de forma expresa en los diferentes niveles establecidos en esta orden ministerial.

Disposición final tercera. *Entrada en vigor.*

La presente orden ministerial entrará en vigor el día siguiente al de su publicación en el «Boletín Oficial del Estado».

ORGANIZACIÓN DEL EJÉRCITO DEL AIRE Y DEL ESPACIO**CAPÍTULO I****El Cuartel General del Ejército del Aire y del Espacio****Artículo 1.** *Organización del Cuartel General del Ejército del Aire y del Espacio.*

1. El Cuartel General del Ejército del Aire y del Espacio está constituido por el conjunto de órganos que encuadran los medios humanos y materiales necesarios para asistir al Jefe de Estado Mayor del Ejército del Aire y del Espacio en el ejercicio del mando.

2. El Cuartel General del Ejército del Aire y del Espacio está constituido por:

- a) El Estado Mayor del Ejército del Aire y del Espacio.
- b) El Gabinete del Jefe de Estado Mayor del Ejército del Aire y del Espacio.
- c) La Jefatura de Servicios Técnicos y Ciberespacio.
- d) El Servicio Histórico y Cultural del Ejército del Aire y del Espacio.
- e) La Agrupación del Cuartel General del Ejército del Aire y del Espacio.

§ 12 Desarrollo de la organización básica del Ejército del Aire y del Espacio

- f) La Asesoría Jurídica del Ejército del Aire y del Espacio.
- g) Otros órganos que se determinen.

3. Dentro del Cuartel General del Ejército del Aire y del Espacio se encuentra la Intervención Delegada Central en el Ejército Aire y del Espacio, a quien corresponde, dentro de ese ámbito del Cuartel General, las funciones de control interno de la gestión económico-financiera, de notaría militar y de asesoramiento económico-fiscal. Depende orgánica y funcionalmente de la Intervención General de la Defensa.

Artículo 2. *El Estado Mayor del Ejército del Aire y del Espacio.*

1. El Estado Mayor del Ejército del Aire y del Espacio (EMA) es el principal órgano de apoyo al mando del Jefe de Estado Mayor del Ejército del Aire y del Espacio (JEMA), al que asiste en el ejercicio de sus competencias y en las responsabilidades que tiene asignadas, proporcionándole los elementos de juicio necesarios para fundamentar sus decisiones, traducir éstas en órdenes y velar por su cumplimiento.

2. El EMA se articula en:

- a) La Jefatura.
- b) La Secretaría General del Estado Mayor.
- c) La División de Planes.
- d) La División de Operaciones.
- e) La División de Logística.
- f) Otros órganos o unidades que se determinen.

3. La Jefatura está formada por el Segundo Jefe del Estado Mayor del Ejército del Aire y del Espacio (SEJEMA) y sus órganos de apoyo personal.

4. La Secretaría General del Estado Mayor es el principal órgano de apoyo al SEJEMA en la dirección del EMA. Dentro de ella, se encuentra la Secretaría Permanente del Consejo Superior del Ejército del Aire y del Espacio, que es la unidad de trabajo del citado consejo.

5. La División de Planes es el órgano responsable de la organización y planeamiento global del Ejército del Aire y del Espacio a medio y largo plazo.

6. La División de Operaciones es el órgano responsable del planeamiento, coordinación y control general de los objetivos a alcanzar en cuanto a la preparación de las unidades.

7. La División de Logística es el órgano responsable del planeamiento, coordinación y control general de los objetivos a alcanzar en cuanto al apoyo logístico.

Artículo 3. *El Gabinete del Jefe de Estado Mayor del Ejército del Aire y del Espacio.*

El Gabinete del Jefe de Estado Mayor del Ejército del Aire y del Espacio es el órgano de apoyo asesoramiento y asistencia inmediata al Jefe de Estado Mayor en aquellos asuntos que este le encomiende.

Artículo 4. *La Jefatura de Servicios Técnicos y Ciberespacio.*

1. La Jefatura de Servicios Técnicos y Ciberespacio es el principal órgano asesor del JEMA en todas aquellas actividades relacionadas con el ciberespacio y con los servicios técnicos de cartografía, publicaciones y técnicas de apoyo a la decisión (sociología, estadística e investigación militar operativa), actuando como órgano de asistencia técnica para todo el Ejército del Aire y del Espacio en dichas actividades. Además, es el responsable técnico del proceso de transformación digital en el Ejército del Aire y del Espacio, en coordinación con el EMA.

2. Tiene una dependencia funcional del SEJEMA a través de quien desarrollará sus cometidos.

3. Cuenta con una Dirección de Sistemas de Información y Telecomunicaciones.

Artículo 5. *El Servicio Histórico y Cultural del Ejército del Aire y del Espacio.*

El Servicio Histórico y Cultural del Ejército del Aire y del Espacio, como órgano de asistencia en materia de cultura e historia militar aeroespacial es responsable de realizar la investigación histórica, aeronáutica y espacial, de divulgar y difundir los conocimientos

aeroespaciales y de la historia de la Aviación Española, de coordinar lo relativo al patrimonio museográfico, el Subsistema Archivístico y la subred de bibliotecas del Ejército del Aire y del Espacio, así como los centros de lectura de las unidades y las publicaciones históricas y culturales y, asimismo, de dirigir y gestionar el patrimonio documental y bibliográfico del Ejército del Aire y del Espacio.

Artículo 6. *La Agrupación del Cuartel General del Ejército del Aire y del Espacio.*

La Agrupación del Cuartel General del Ejército del Aire y del Espacio es el órgano de servicios generales en materia de seguridad, mantenimiento, vida y funcionamiento de las unidades ubicadas en el Cuartel General del Ejército del Aire y del Espacio y de aquellas otras que se determinen.

Artículo 7. *La Asesoría Jurídica del Ejército del Aire y del Espacio.*

La Asesoría Jurídica del Ejército del Aire y del Espacio, es el órgano consultivo y asesor, único en materia jurídica, del JEMA y de aquellos otros órganos que este determine. Dependerá orgánicamente del JEMA y funcionalmente de la Asesoría Jurídica General de la Defensa.

CAPÍTULO II

La Fuerza Aeroespacial

Artículo 8. *Unidades de la Fuerza Aeroespacial.*

1. La denominación de las unidades de la Fuerza Aeroespacial, sus capacidades y tipos, así como su entidad, serán coherentes con los conceptos definidos en la doctrina militar y con su tradición.

2. Sin perjuicio de otras funciones que se les puedan encomendar, todas las unidades de la Fuerza Aeroespacial tienen como principal cometido prepararse para la realización de operaciones militares, mediante su transferencia total o parcial a la estructura operativa de las Fuerzas Armadas, con arreglo a la Ley de la Defensa Nacional y a la doctrina militar.

3. Las unidades de la Fuerza Aeroespacial posibilitan el empleo de capacidades aéreas y espaciales, tanto en el entorno militar como en el desempeño de aquellos cometidos adicionales en beneficio de la acción del Estado.

Artículo 9. *Organización de la Fuerza Aeroespacial.*

La Fuerza Aeroespacial del Ejército del Aire y del Espacio está constituida por los siguientes órganos, dependientes directamente del JEMA:

- a) Mando Aéreo de Combate.
- b) Mando del Espacio.
- c) Mando Aéreo General.
- d) Mando Aéreo de Canarias.
- e) Otros órganos o unidades que se determinen.

Artículo 10. *El Mando Aéreo de Combate.*

1. El Mando Aéreo de Combate tiene por cometido principal la preparación de las unidades aéreas de combate, de apoyo al combate, de acción del estado y del sistema de mando y control.

2. El Mando Aéreo de Combate se articula en:

- a) El Cuartel General del Mando Aéreo de Combate.
- b) La Jefatura del Sistema de Vigilancia y Control Aéreo.
- c) La Jefatura de Movilidad Aérea.
- d) Otros órganos o unidades que se determinen.

§ 12 Desarrollo de la organización básica del Ejército del Aire y del Espacio

3. En el Cuartel General del Mando Aéreo de Combate se encuadran la Jefatura, el Estado Mayor del Mando Aéreo de Combate y el Centro de Operaciones Aéreas órgano desde el que se ejerce el mando y control de las operaciones.

4. La Jefatura del Sistema de Vigilancia y Control Aéreo es responsable de dirigir, coordinar y evaluar las funciones del sistema de mando y control que posibilitan la vigilancia y control del espacio aéreo, así como la conducción de las operaciones aéreas.

5. La Jefatura de Movilidad Aéreo es responsable de coordinar el empleo de los medios de transporte aéreo.

Artículo 11. *El Mando del Espacio.*

1. El Mando del Espacio tiene como cometido principal la preparación de sus unidades, así como la dirección, planeamiento, organización y coordinación de las funciones que posibiliten la vigilancia, control y operación en el espacio.

2. El Mando del Espacio se articula en el Cuartel General, donde se encuadran la Jefatura y el Estado Mayor del Mando del Espacio, principal órgano auxiliar de la Jefatura, y aquellos otros órganos o unidades que se determinen.

Artículo 12. *El Mando Aéreo General.*

1. El Mando Aéreo General tiene por cometido principal garantizar el máximo estado de operatividad de las unidades, bases, aeródromos y acuartelamientos aéreos de los que es responsable.

2. El Mando Aéreo General se articula en:

- a) El Cuartel General del Mando Aéreo General.
- b) La Agrupación de la Base Aérea de Torrejón.
- c) La Agrupación de la Base Aérea de Zaragoza.
- d) Otros órganos o unidades que se determinen.

3. En el Cuartel General del Mando Aéreo General se encuadran la Jefatura y el Estado Mayor del Mando Aéreo General, principal órgano auxiliar de la Jefatura.

4. La Agrupación de la Base Aérea de Torrejón es el órgano de servicios generales en materia de seguridad, mantenimiento, vida y funcionamiento de las unidades ubicadas en la Base Aérea de Torrejón y de aquellas otras que se determinen.

5. La Agrupación de la Base Aérea de Zaragoza es el órgano de servicios generales en materia de seguridad, mantenimiento, vida y funcionamiento de las unidades ubicadas en la Base Aérea de Zaragoza y de aquellas otras que se determinen.

Artículo 13. *El Mando Aéreo de Canarias.*

1. El Mando Aéreo de Canarias tiene por cometido principal la preparación de sus unidades y garantizar el máximo estado de operatividad de las unidades, bases, aeródromos y acuartelamientos aéreos de los que es responsable.

2. El Mando Aéreo de Canarias se articula en el Cuartel General, en el que se encuadran la Jefatura y el Estado Mayor del Mando Aéreo de Canarias, principal órgano auxiliar de la Jefatura y aquellos otros órganos o unidades que se determinen.

CAPÍTULO III

El Apoyo a la Fuerza

Artículo 14. *Organización del Apoyo a la Fuerza.*

1. El Apoyo a la Fuerza en el ámbito de los recursos humanos del Ejército del Aire y del Espacio es realizado por el Mando de Personal.

2. El Apoyo a la Fuerza en el ámbito de los recursos materiales del Ejército del Aire y del Espacio realizado por el Mando de Apoyo Logístico.

3. El Apoyo a la Fuerza en el ámbito de los recursos financieros en el Ejército del Aire y del Espacio es realizado por la Dirección de Asuntos Económicos.

Sección 1.^a Recurso humano**Artículo 15.** *El Mando de Personal.*

1. El Mando de Personal, dependiente directamente del JEMA, se encarga del planeamiento, dirección, gestión, administración y control del recurso humano.

Asimismo, es responsable del desarrollo de las actuaciones en materia de reclutamiento y generación adicional de recursos humanos, la asistencia al personal, la orientación profesional, la enseñanza y la doctrina de personal.

2. El Mando de Personal se articula en:

- a) La Jefatura.
- b) La Dirección de Personal.
- c) La Dirección de Enseñanza.
- d) La Dirección de Sanidad.
- e) El Centro de Guerra Aeroespacial.
- f) Otros órganos o unidades que se determinen.

3. La Dirección de Personal es responsable de la dirección, gestión, administración y control en materia de personal y de asistencia al personal, contando para ello con la Subdirección de Gestión de Personal y la Subdirección de Asistencia a Personal.

4. La Dirección de Enseñanza es responsable de la dirección, inspección, coordinación y evaluación, en materia de enseñanza militar de formación y de perfeccionamiento del personal militar, así como de la instrucción, adiestramiento y evaluación de las unidades aéreas de enseñanza. Cuenta con una Subdirección de Enseñanza.

5. La Dirección de Sanidad es responsable, en el ámbito de sus competencias, de la dirección, gestión, administración y control en materia de sanidad.

6. El Centro de Guerra Aeroespacial es responsable de impartir cursos de actualización, de especialización o informativos, así como del asesoramiento, investigación y desarrollo del pensamiento y doctrina.

Sección 2.^a Recurso de material**Artículo 16.** *El Mando de Apoyo Logístico.*

1. El Mando de Apoyo Logístico, dependiente directamente del JEMA, es responsable de asegurar que todos los órganos de la estructura del Ejército del Aire y del Espacio dispongan de los recursos materiales necesarios para realizar sus funciones, asegurar su sostenimiento y, en última instancia, garantizar su apoyo logístico.

2. El Mando de Apoyo Logístico se articula en:

- a) La Jefatura.
- b) La Dirección de Adquisiciones.
- c) La Dirección de Sostenimiento y Apoyo Logístico Operativo.
- d) La Dirección de Ingeniería e Infraestructuras.
- e) Otros órganos o unidades que se determinen.

3. La Dirección de Adquisiciones es el órgano responsable de la dirección, gestión, administración y control en materia de adquisición de recursos materiales que no sean obtenidos de forma centralizada por otro organismo.

4. La Dirección de Sostenimiento y Apoyo Logístico Operativo es responsable de la dirección y de la integración del apoyo logístico. Cuenta con la Subdirección de Gestión de Armamento y Material, y la Subdirección de Abastecimiento, Transporte y Apoyo Logístico.

5. La Dirección de Ingeniería e Infraestructuras es responsable de la dirección de las actividades relacionadas con la ingeniería aeroespacial aplicada, infraestructura y obras y de los aspectos relacionados con la protección medioambiental. Cuenta con la Subdirección de Ingeniería de Aviones de Transporte, Entrenadores y Helicópteros, y la Subdirección de Ingeniería de Aviones de Caza y Sistemas Tripulados Remotamente.

6. Adscrita al Mando de Apoyo Logístico se encuentra la Comisión para la Investigación Técnica de Accidentes de Aeronaves Militares.

Sección 3.^a Recurso financiero

Artículo 17. *La Dirección de Asuntos Económicos.*

1. La Dirección de Asuntos Económicos es responsable de la dirección, planeamiento y administración de los recursos económicos y del asesoramiento en materia económico-financiera.

2. Para el desarrollo de sus cometidos cuenta con la Subdirección de Contabilidad y Presupuesto, y aquellos otros órganos o unidades que se determinen.

§ 13

Real Decreto 47/2004, de 19 de enero, por el que se establece la composición y competencias de los Consejos Superiores del Ejército de Tierra, de la Armada y del Ejército del Aire y de las Juntas Superiores de los Cuerpos Comunes de las Fuerzas Armadas

Ministerio de Defensa
«BOE» núm. 17, de 20 de enero de 2004
Última modificación: 11 de noviembre de 2020
Referencia: BOE-A-2004-1067

La Ley 17/1999, de 18 de mayo, de Régimen del Personal de las Fuerzas Armadas, establece en su artículo 8 las funciones que, con carácter general, corresponden a los Consejos Superiores del Ejército de Tierra, de la Armada y del Ejército del Aire, como órganos colegiados asesores y consultivos del Ministro de Defensa y del Jefe del Estado Mayor del Ejército respectivo.

El artículo 9 de la Ley 17/1999, de 18 de mayo, en su apartado 1, determina que las competencias asignadas a los Jefes de los Estados Mayores en relación con el personal de sus respectivos Ejércitos, corresponderán al Subsecretario de Defensa en lo que afectan al personal de los Cuerpos Comunes de las Fuerzas Armadas. Igualmente, determina en su apartado 2 que las competencias asignadas en materia de personal a los Consejos Superiores de los Ejércitos corresponderán a las Juntas Superiores de los Cuerpos Comunes de las Fuerzas Armadas.

Por otro lado, el Real Decreto Ley 3/1985, de 10 de julio, actualmente en vigor con carácter reglamentario según el apartado 5 de la disposición derogatoria única de la Ley 17/1999, de 18 de mayo, establece la estructura y funciones de los citados Consejos Superiores del Ejército de Tierra, de la Armada y del Ejército del Aire, y el Real Decreto 832/1991, de 17 de mayo, establece las funciones correspondientes a las Juntas Superiores de los Cuerpos Comunes de las Fuerzas Armadas.

Es necesario adecuar y actualizar esta composición y competencias a lo establecido en la Ley 17/1999, de 18 de mayo, en cumplimiento de lo que determinan sus artículos 8.2 y 9.2.

En su virtud, a propuesta del Ministro de Defensa, de acuerdo con el Consejo de Estado y previa deliberación del Consejo de Ministros en su reunión del día 16 de enero de 2004,

DISPONGO:

CAPÍTULO I

Consejos Superiores del Ejército de Tierra, de la Armada y del Ejército del Aire

Artículo 1. *Consejos Superiores.*

Los Consejos Superiores del Ejército de Tierra, de la Armada y del Ejército del Aire son órganos colegiados asesores y consultivos del Ministro de Defensa y del Jefe del Estado Mayor del Ejército respectivo.

Artículo 2. *Composición.*

Compondrán los Consejos Superiores de los Ejércitos:

- a) El Ministro de Defensa, quien los presidirá.
- b) El General de Ejército, Almirante General o General del Aire, Jefe del Estado Mayor del Ejército respectivo, quien presidirá sus reuniones cuando no asista a éstas el Ministro de Defensa.
- c) Los vocales natos y, en su caso, accidentales.
- d) El secretario, cargo que corresponderá al Segundo Jefe del Estado Mayor. Si éste fuera Teniente General o Almirante, el cargo de secretario lo ejercerá un Oficial General designado por el Jefe del Estado Mayor.

Artículo 3. *Vocales.*

1. Serán vocales natos:

- a) En el Consejo Superior del Ejército de Tierra, todos los que tengan el empleo militar efectivo de Teniente General del Ejército de Tierra en situación de servicio activo.
- b) En el Consejo Superior de la Armada:
 - 1.º Los Almirantes Jefes de la Fuerza.
 - 2.º Los Almirantes Jefes del Apoyo Logístico y de Personal.
 - 3.º Todos los demás que tengan el empleo militar efectivo de Almirantes de la Armada en situación de servicio activo.
 - 4.º El Comandante General de Infantería de Marina.
 - 5.º El Almirante Segundo Jefe del Estado Mayor caso de que ostente el empleo de Almirante.

c) En el Consejo Superior del Ejército del Aire:

- 1.º Los Generales Jefes de los Mandos de la Fuerza Aérea.
- 2.º Los Generales Jefes de los Mandos de Apoyo a la Fuerza.
- 3.º Todos los que tengan el empleo militar efectivo de Tenientes Generales del Ejército del Aire en situación de servicio activo.
- 4.º El General Segundo Jefe del Estado Mayor caso de que ostente el empleo de Teniente General.

2. Serán vocales accidentales aquellos Oficiales Generales cuya asistencia al Consejo se estime procedente por el Ministro de Defensa, o así lo decida a propuesta del Jefe del Estado Mayor del Ejército respectivo.

3. Para asesoramiento del Consejo se podrá convocar, con voz, pero sin voto, a aquellas personas cuya presencia se crea conveniente por sus especiales conocimientos en relación con los asuntos a tratar.

Artículo 4. *Competencias.*

Corresponde a cada Consejo Superior, en lo que afecte a su Ejército respectivo:

- a) Asesorar al Ministro de Defensa en materias relativas a la estructuración de su Ejército y al desarrollo de la política militar correspondiente a aquél.

§ 13 Composición y competencias de los Consejos Superiores y de las Juntas Superiores

b) Ser oído por el Ministro de Defensa en relación con su propuesta de designación del respectivo Jefe del Estado Mayor, antes de someterla a la deliberación del Consejo de Ministros.

c) Emitir informe en aquellos asuntos que someta a su consideración expresa el Ministro de Defensa o el Jefe del Estado Mayor del Ejército correspondiente.

d) Efectuar las evaluaciones para el ascenso al empleo de General de Brigada o Contralmirante.

e) Emitir informe de los expedientes sobre las evaluaciones extraordinarias para determinar la existencia de insuficiencia de facultades profesionales, a efectos de la limitación para ocupar determinados destinos, del pase a retiro o de la resolución del compromiso.

f) Informar las evaluaciones para los ascensos a los empleos de Teniente Coronel de la Escala de Oficiales, Suboficial Mayor, Capitán de los Militares de Complemento y Cabo Mayor.

g) Informar de las evaluaciones realizadas para el ascenso por selección y antigüedad.

h) Informar sobre la relación de personal propuesto para asistir a los cursos de capacitación para el desempeño de los cometidos en la categoría de Oficiales Generales y en los empleos de Teniente Coronel de las Escalas de Oficiales y de Suboficial Mayor.

i) Ser oído en los expedientes disciplinarios extraordinarios que afecten al personal del Ejército respectivo de conformidad con lo preceptuado en la Ley Orgánica 8/1998, de 2 de diciembre, de Régimen Disciplinario de las Fuerzas Armadas.

j) Informar las propuestas para la concesión de empleos con carácter honorífico.

k) Cualesquiera otras competencias que le puedan ser atribuidas por el ordenamiento jurídico.

Artículo 5. Reuniones.

Las reuniones de los Consejos serán convocadas por el Ministro de Defensa.

CAPÍTULO II

Juntas Superiores de los Cuerpos Comunes de las Fuerzas Armadas**Artículo 6. Juntas Superiores.**

Las Juntas Superiores del Cuerpo Jurídico Militar, del Cuerpo Militar de Intervención, del Cuerpo Militar de Sanidad y del Cuerpo de Músicas Militares son órganos colegiados asesores y consultivos del Ministro de Defensa y del Subsecretario de Defensa.

Artículo 7. Composición.

La composición de cada una de las Juntas será la siguiente:

a) El Ministro de Defensa, quien las presidirá.

b) El Subsecretario de Defensa, quien presidirá sus reuniones cuando no asista a ellas el Ministro de Defensa.

c) Los vocales natos y, en su caso, accidentales.

d) El secretario, cargo que corresponderá al vocal nato de menor empleo y antigüedad.

Cuando no asistan a las reuniones de las Juntas el Ministro de Defensa ni el Subsecretario de Defensa, asistirá y presidirá dichas Juntas el Director General de Personal.

Artículo 8. Vocales.

1. Serán vocales natos:

a) En la Junta Superior del Cuerpo Jurídico Militar:

1.º El Asesor Jurídico General de la Defensa.

2.º El Auditor Presidente del Tribunal Militar Central.

3.º El Fiscal Togado.

4.º Los Generales Consejeros Togados en servicio activo.

§ 13 Composición y competencias de los Consejos Superiores y de las Juntas Superiores

5.º Los Asesores Jurídicos de los Cuarteles Generales del Ejército de Tierra, de la Armada y del Ejército del Aire.

b) En la Junta Superior del Cuerpo Militar de Intervención:

1.º El Interventor General de la Defensa.

2.º Los Generales de División Interventores.

3.º Los Interventores Delegados Centrales en los Cuarteles Generales del Ejército de Tierra, de la Armada y del Ejército del Aire.

c) En la Junta Superior del Cuerpo Militar de Sanidad:

1.º El Inspector General de Sanidad.

2.º Los Generales de División del Cuerpo Militar de Sanidad.

3.º Los Directores de Sanidad del Ejército de Tierra, de la Armada y del Ejército del Aire.

4.º El General de Brigada Médico Director del Hospital Central de la Defensa.

5.º El General de Brigada Farmacéutico.

6.º El General de Brigada Veterinario.

d) En la Junta Superior del Cuerpo de Músicas Militares:

1.º El Coronel Músico en servicio activo.

2.º Los Tenientes Coroneles Músicos en servicio activo, excepto en las evaluaciones para el ascenso a los empleos de Coronel Músico y en las que afecten a los Tenientes Coroneles Músicos.

2. Para asesoramiento de la Junta Superior del Cuerpo Jurídico Militar se podrá convocar, con voz, pero sin voto, al Asesor Jurídico de la Dirección General de la Guardia Civil cuando tenga empleo de oficial general.

3. Serán vocales accidentales aquellos Oficiales Generales y, en el caso de la Junta Superior del Cuerpo de Músicas Militares, Oficiales, cuya asistencia a la Junta se estime procedente por el Ministro de Defensa, o así lo decida a propuesta del Subsecretario de Defensa.

4. Para asesoramiento de la Junta Superior se podrá convocar, con voz, pero sin voto, a aquellas personas cuya presencia se crea conveniente por sus especiales conocimientos en relación con los asuntos a tratar.

Artículo 9. Competencias.

Corresponde a cada Junta Superior, en lo que afecte a su Cuerpo respectivo:

a) Emitir informe en aquellos asuntos que someta a su consideración expresa el Ministro de Defensa o el Subsecretario de Defensa.

b) Efectuar las evaluaciones para el ascenso al empleo de General de Brigada.

c) Emitir informe de los expedientes sobre las evaluaciones extraordinarias para determinar la existencia de insuficiencia de facultades profesionales, a efectos de la limitación para ocupar determinados destinos, del pase a retiro o de la resolución del compromiso.

d) Informar las evaluaciones para los ascensos a los empleos de Coronel Músico, Teniente Coronel de la Escala de Oficiales, Suboficial Mayor y Capitán de los Militares de Complemento.

e) Informar de las evaluaciones realizadas para el ascenso por selección y antigüedad.

f) Informar sobre la relación de personal propuesto para asistir a los cursos de capacitación para el desempeño de los cometidos en la categoría de Oficiales Generales y en los empleos de Teniente Coronel de las Escalas de Oficiales y de Suboficial Mayor.

g) Ser oído en los expedientes disciplinarios extraordinarios que afecten al personal de los Cuerpos Comunes, de conformidad con lo preceptuado en la Ley Orgánica 8/1998, de 2 de diciembre, de Régimen Disciplinario de las Fuerzas Armadas.

h) Informar las propuestas para la concesión de empleos con carácter honorífico.

i) Cualesquiera otras competencias que le puedan ser atribuidas por el ordenamiento jurídico.

Artículo 10. *Reuniones.*

Las reuniones de las Juntas Superiores serán convocadas por el Ministro de Defensa.

Disposición adicional única. *Otras competencias.*

Las competencias no contempladas en este real decreto, asignadas por la normativa vigente, de igual o inferior rango, a los Consejos y Juntas Superiores quedarán atribuidas al General de Ejército, Almirante General o General del Aire, Jefe del Estado Mayor, y al Subsecretario de Defensa en el caso de los Cuerpos Comunes de las Fuerzas Armadas, quien resolverá, previo informe del Consejo Superior o Junta Superior respectiva.

Disposición derogatoria única. *Derogación normativa.*

Quedan derogadas cuantas disposiciones de igual o inferior rango se opongan a lo dispuesto en este real decreto, y en especial:

a) El Real Decreto Ley 3/1985, de 10 de julio, por el que se determina la estructura y funciones de los Consejos Superiores del Ejército de Tierra, de la Armada y del Ejército del Aire, que venía rigiendo con carácter reglamentario de conformidad con el apartado 5 de la disposición derogatoria única de la Ley 17/1999, de 18 de mayo.

b) El título primero del Real Decreto 832/1991, de 17 de mayo, por el que se determina la estructura y funciones de las Juntas Superiores de los Cuerpos Comunes de las Fuerzas Armadas.

Disposición final primera. *Modificación Real Decreto 915/2002, de 6 de septiembre, sobre organización y funcionamiento de las Delegaciones de Defensa.*

Queda derogada la disposición adicional segunda, «Establecimientos disciplinarios militares», del Real Decreto 915/2002, de 6 de septiembre, sobre organización y funcionamiento de las Delegaciones de Defensa

Disposición final segunda. *Facultades de desarrollo.*

Se autoriza al Ministro de Defensa para dictar cuantas disposiciones sean necesarias en desarrollo de este real decreto.

Disposición final tercera. *Entrada en vigor.*

El presente real decreto entrará en vigor el día siguiente al de su publicación en el «Boletín Oficial del Estado».

§ 14

Ley 39/2007, de 19 de noviembre, de la carrera militar

Jefatura del Estado
«BOE» núm. 278, de 20 de noviembre de 2007
Última modificación: 4 de julio de 2018
Referencia: BOE-A-2007-19880

JUAN CARLOS I, REY DE ESPAÑA

A todos los que la presente vieren y entendieren.
Sabed: Que las Cortes Generales han aprobado y Yo vengo en sancionar la siguiente ley.

PREÁMBULO

I

Las grandes transformaciones políticas y sociales que ha vivido España en los últimos treinta años, así como el cambio de su posición en el escenario internacional de un mundo en rápida evolución, han tenido reflejo en las normas que establecen el marco jurídico de la defensa y en consecuencia en uno de sus recursos clave: el personal militar.

La Ley Orgánica 6/1980, de 1 de julio, reguladora de los Criterios Básicos de la Defensa Nacional y la Organización Militar inició el proceso de adaptación de nuestras Fuerzas Armadas al sistema político establecido por la Constitución de 1978. Dicha ley orgánica hacía referencia a que una serie de aspectos esenciales del régimen de personal, tales como la enseñanza militar, las escalas, el régimen de ascensos y recompensas, los sistemas de ingreso y retiro y los empleos de los miembros de las Fuerzas Armadas, se regularan por ley siguiendo los criterios unificadores que establecía.

Dicha exigencia se materializó en la Ley 17/1989, de 19 de julio, reguladora del Régimen del Personal Militar Profesional, que supuso un hito en la racionalización y fijación de criterios homogéneos en la política de personal militar. Previamente, el Real Decreto-ley 1/1988, de 22 de febrero, había dado paso a la incorporación de la mujer a las Fuerzas Armadas en consonancia con los cambios sociales acaecidos en España.

A lo largo de la década de los años noventa, coincidiendo con el proceso de aplicación y desarrollo de la Ley 17/1989, de 19 de julio, cambió profundamente el contexto estratégico. A la vez que iba desapareciendo la política de bloques de la guerra fría, surgían nuevas misiones fuera del territorio nacional y se evidenciaba la necesidad de contar con unas Fuerzas Armadas con un elevado nivel de preparación, un alto grado de disponibilidad y una notable capacidad de reacción.

Estos criterios, unidos a las demandas de la sociedad, propiciaron la constitución de una Comisión Mixta Congreso de los Diputados-Senado, que determinó en 1998 los principios generales de un nuevo modelo de Fuerzas Armadas plenamente profesionales. De

conformidad con el dictamen de la Comisión se promulgó la Ley 17/1999, de 18 de mayo, de Régimen del Personal de las Fuerzas Armadas, que supuso la suspensión del servicio militar obligatorio.

Posteriormente, la presencia de un número significativo de ciudadanos de otros países en España, hizo aconsejable permitir su acceso a la condición de militar profesional de tropa y marinería por medio de la Ley 32/2002, de 5 de julio, modificadora de la Ley 17/1999, de 18 de mayo.

II

La Directiva de Defensa Nacional de 30 de diciembre de 2004, tras realizar un análisis de los nuevos riesgos y amenazas en los inicios de este siglo XXI, se refiere a la necesidad de transformación constante de las Fuerzas Armadas, prestando gran atención a los recursos humanos que las sustentan y desarrollando un nuevo modelo realista de profesionalización, basado en la calidad y en la capacidad de atraer a los ciudadanos al ejercicio profesional en las Fuerzas Armadas.

En el ámbito legislativo el referido proceso de transformación se inicia con la Ley Orgánica 5/2005, de 17 de noviembre, de la Defensa Nacional. Promulgada ésta, el siguiente paso era desarrollar dicho modelo de profesionalización y reformar la carrera militar. Aunque tal objetivo se podría haber alcanzado mediante una sola norma que sustituyera a la vigente Ley 17/1999, de 18 de mayo, dada la ambición de un proceso que requería tiempo suficiente de maduración y resultando perentorio consolidar la plena profesionalización de las Fuerzas Armadas, se elaboró y promulgó la Ley 8/2006, de 24 de abril, de Tropa y Marinería, en la que también se insta a la actualización del régimen del personal militar.

En consecuencia, esta ley procede a regular los aspectos del régimen de personal, conjunto sistemático de reglas relativas al gobierno y ordenación de los recursos humanos, para que las Fuerzas Armadas estén en las mejores condiciones de cumplir las misiones definidas en la Constitución y en la Ley Orgánica de la Defensa Nacional.

Se trata de asegurar la calidad del personal en unas Fuerzas Armadas modernas y altamente tecnificadas, donde los recursos humanos constituyen un factor esencial y determinante. Por consiguiente, la política de personal no sólo debe pretender cubrir las necesidades cuantitativas de los Ejércitos, sino alcanzar la excelencia, tanto en la etapa formativa como en la selección de los más cualificados para el ascenso y de los más idóneos para el desempeño de los distintos destinos.

Con ello se dará cumplimiento a una de las directrices de la Directiva de Defensa Nacional en el sentido de reformar la carrera militar adoptando una estructura de cuerpos y escalas renovada, con sistemas de ascenso y promoción que incentiven la dedicación y el esfuerzo profesional. Esta directriz constituye la mejor síntesis de lo que se pretende con esta ley; de ahí su título y la importancia que se le da a la definición, descripción y desarrollo de la carrera militar.

Carrera militar a la que se accede tras haber cursado la enseñanza de formación en un sistema específico de las Fuerzas Armadas, cada vez más integrado en el sistema educativo general, y que queda definida por la ocupación de diferentes destinos, por el ascenso a los sucesivos empleos y por la progresiva capacitación para puestos de mayor responsabilidad, combinando preparación y experiencia profesional. Carrera militar que, partiendo de un modelo semejante para todos los militares profesionales, se debe desarrollar en una estructura renovada de cuerpos y escalas.

III

Esta ley tiene muy en cuenta que quien se incorpora a las Fuerzas Armadas adquiere condición militar y queda sujeto a un régimen específico. El objetivo es, partiendo de un buen ciudadano, acrecentar sus valores como tal durante su permanencia en las Fuerzas Armadas, convertirlo en un excelente servidor público y hacerlo militar, es decir, depositario de la fuerza y capacitado y preparado para usarla adecuadamente. Aquél a quien se confía el uso de la fuerza debe adquirir el compromiso de emplearla en la forma y con la intensidad que la Nación, a través de las Cortes Generales y del Gobierno, ordene hacerlo de acuerdo

con la Constitución y el resto del ordenamiento. Militar que también debe estar en disposición de afrontar las misiones de las Fuerzas Armadas en situaciones de crisis o emergencias.

Por todo ello, desde el momento de su ingreso en las Fuerzas Armadas debe cumplir unas reglas de comportamiento que se adquieren con un método continuado de formación y exigencia personal. Al incluirlas en esta ley se destaca su importancia en el ejercicio de la función militar y se da cumplimiento a la exigencia de la Ley Orgánica de la Defensa Nacional de establecer, mediante ley y de acuerdo con la Constitución, las reglas esenciales que definen el comportamiento de los militares, en especial la disciplina, la jerarquía, los límites de la obediencia y el ejercicio del mando militar. Dichas reglas esenciales deberán ser desarrolladas, mediante real decreto, por las Reales Ordenanzas para las Fuerzas Armadas que, además, recogerán y actualizarán otras procedentes de la tradición militar.

Tanto en las Reales Ordenanzas como en las regulaciones reglamentarias del régimen del personal militar profesional se incorporarán los principios y normas de aplicación general al personal al servicio de la Administración General del Estado, establecidos de acuerdo con la Ley 7/2007, de 12 de abril, del Estatuto Básico del Empleado Público, con las adaptaciones debidas a la condición militar.

La igualdad efectiva de mujeres y hombres en todo lo relacionado con el acceso a las Fuerzas Armadas, su formación y carrera militar es otro de los objetivos de la ley para responder a las nuevas realidades de los Ejércitos, donde la mujer ya está presente en una proporción progresivamente en aumento. Asimismo, se pretende conjugar la disponibilidad permanente para el servicio, específica de los militares, con la conciliación de la vida profesional, personal y familiar.

IV

Las necesidades de militares profesionales de las Fuerzas Armadas son cubiertas por militares de carrera, militares de tropa y marinería y, en determinados supuestos, por militares de complemento. Los de carrera, oficiales y suboficiales, mantienen una relación de servicios de carácter permanente; los de tropa y marinería, cuyo régimen esta regulado en la citada Ley 8/2006, de 24 de abril, podrán adquirir la condición de militares de carrera cuando accedan a una relación de servicios de carácter permanente.

Se conserva la figura del militar de complemento, reforzando su carácter temporal con compromisos limitados hasta un máximo de ocho años, y se permite el acceso de extranjeros al Cuerpo Militar de Sanidad en la especialidad de medicina.

Para los militares de complemento sujetos a la Ley 17/1999, de 18 de mayo, se establece un régimen que les permita, al igual que a los de tropa y marinería, mantener un compromiso de larga duración hasta los cuarenta y cinco años, durante el cual podrán adquirir la condición de militares de carrera de la forma que se regula específicamente para ellos, y a cuya finalización pasarán a ser reservistas de especial disponibilidad.

Los militares profesionales se integran en el caso de los de carrera, o se adscriben los de complemento, en cuerpos y escalas. Esta ley conserva la estructura general de cuerpos sin más cambio sustancial que la supresión de los cuerpos de especialistas cuyos cometidos son asumidos por los cuerpos generales, aunque con un catálogo más amplio de especialidades.

En lo que respecta a las escalas, las actuales escala superior de oficiales y escala de oficiales de los cuerpos generales y de infantería de marina serán sustituidas por una nueva y única escala de oficiales en cada cuerpo, con el propósito de superar las disfunciones del modelo actual, acomodarse al proceso de conformación del espacio europeo de educación superior y potenciar el papel de los suboficiales. Esta medida tiene en cuenta, además, la experiencia de ejércitos de otros países de nuestro entorno.

La creación de escalas de tropa y marinería en los cuerpos generales y de infantería de marina responde a la concepción de las Fuerzas Armadas como un conjunto armónico donde el personal profesional debe quedar integrado en escalas, lo cual permite dar un tratamiento adecuado a la progresión de estos militares para aumentar su identificación con la organización.

En relación con los miembros de los cuerpos de ingenieros, la ley remite a una nueva regulación de su régimen y cometidos cuando en función de las titulaciones de grado y

posgrado de ingenieros se actualicen sus atribuciones profesionales y se adecue su integración en los grupos de clasificación de los funcionarios al servicio de las Administraciones Públicas. Una reforma que también habrá que abordar en el Cuerpo Militar de Sanidad.

En la ley se procede a una caracterización de cada una de las categorías militares. Se destaca la alta dirección de los oficiales generales; las acciones directivas, especialmente de mando, de los oficiales; el eslabón fundamental que para la organización constituyen los suboficiales; y la profesionalidad y dedicación de los militares de tropa y marinería, de las que depende en gran medida la eficacia de la organización.

Desde el punto de vista de las competencias la ley es coherente con la Ley Orgánica de la Defensa Nacional. En este sentido, se refuerzan las que corresponden al Jefe de Estado Mayor de la Defensa, quien asesorará e informará al Ministro de Defensa sobre el régimen del personal militar, trasladará al Subsecretario de Defensa los requerimientos que, en materia de personal militar, afecten a la operatividad de las Fuerzas Armadas y establecerá directrices para orientar la preparación de la Fuerza de cada uno de los Ejércitos con objeto de asegurar la eficacia operativa de las Fuerzas Armadas.

Se asigna a los órganos de la Subsecretaría de Defensa una responsabilidad mayor en el planeamiento, a la vez que, con su inclusión en la ley, se destaca al Mando o Jefatura de Personal de cada Ejército el cual, bajo la dependencia del Jefe de Estado Mayor respectivo, viene a configurarse como elemento esencial en la aplicación y control de aquellos asuntos que condicionan la carrera militar de los miembros de su respectivo Ejército, asumiendo la función de orientarlos profesionalmente.

En cuanto al número de efectivos, se fija en una horquilla entre 130.000 y 140.000, resultado de compaginar las necesidades del planeamiento militar con la realidad demográfica y social de nuestro país, así como del adecuado equilibrio presupuestario. Se establece el número global máximo de oficiales y suboficiales y se concreta el de oficiales generales y el de coroneles.

V

La enseñanza militar experimenta una importante reforma profundizando en el proceso iniciado por la Ley 17/1989, de 19 de julio, donde la formación que permitía el acceso a las escalas de oficiales y suboficiales, obtenida en los centros docentes militares, era equivalente a titulaciones del sistema educativo general.

La enseñanza de oficiales y suboficiales mantendrá la exigencia de una excelente formación militar, puesto que es objetivo imprescindible proporcionar a los miembros de las Fuerzas Armadas la requerida para el ejercicio profesional en los diferentes cuerpos, escalas y especialidades y así poder atender las necesidades derivadas de la organización y preparación de las unidades y de su empleo en las operaciones.

Junto a esa formación militar, será requisito para acceder a las escalas de oficiales obtener un título de grado universitario y para las escalas de suboficiales, una titulación de formación profesional de grado superior.

La formación para el acceso a las escalas de oficiales se realizará en academias militares, que impartirán la enseñanza de formación militar, encuadrarán a los alumnos y dirigirán y gestionarán su régimen de vida. Las enseñanzas conducentes a la obtención de títulos de grado universitario del sistema educativo general se impartirán en un novedoso sistema de centros universitarios de la defensa adscritos a universidades públicas y ubicados en las citadas academias militares.

En lógica coherencia con ese proceso de formación, se establece como criterio de ingreso en los centros docentes militares de formación de oficiales y en los centros universitarios de la defensa, que será simultáneo, haber cumplido los requisitos exigidos para el acceso a la enseñanza universitaria, además de las pruebas necesarias para ingresar en las academias militares. La selección continuará a lo largo del proceso de formación; como consecuencia, en las provisiones anuales de plazas se ofertará para el ingreso un número superior de plazas que el que se fije para el acceso posterior a las escalas de oficiales correspondientes. Con este sistema de ingreso y formación se pretende aumentar el número de aspirantes a la carrera militar, mejorar la selección y formación y facilitar la movilidad social.

Los suboficiales recibirán la formación militar y técnica necesaria para obtener en centros docentes militares el título de formación profesional correspondiente. La enseñanza de los militares de tropa y marinería pretende hacerles más atractiva la pertenencia a las Fuerzas Armadas; por ello, junto al objetivo de la capacitación para el desempeño profesional, se procurará que a lo largo de su permanencia en dicha categoría obtengan el título de técnico de formación profesional de grado medio.

Por lo que respecta a la enseñanza de perfeccionamiento, no se tratará solamente de actualizar conocimientos sino de adquirir los títulos y las especializaciones necesarias para adaptar o reorientar los perfiles profesionales, una exigencia que la ley prevé a partir de determinados empleos militares.

Asimismo se incluyen los altos estudios de la defensa nacional, orientados tanto a los miembros de las Fuerzas Armadas como a concurrentes que provengan de la sociedad civil y de los diversos ámbitos de las Administraciones Públicas.

VI

La carrera militar, entendida como el acceso gradual y progresivo a los diferentes empleos que facultan para desempeñar los cometidos en los destinos de la estructura orgánica y operativa de las Fuerzas Armadas, comienza con la superación de la enseñanza de formación y la incorporación a una de las escalas en que se agrupan los militares profesionales. Supone conjugar su desarrollo profesional, ligado a una mayor asunción de responsabilidades y mejoras retributivas, con las necesidades de la organización.

En los dos primeros empleos de cada escala se ocuparán preferentemente puestos operativos; posteriormente se producirá una reorientación o una adaptación de la carrera. La enseñanza de perfeccionamiento dotará a los militares de una nueva especialidad o les permitirá adquirir conocimientos más específicos; en ambos casos, los preparará para desempeñar puestos distintos en áreas diferentes.

En la carrera militar la regulación de los mecanismos de ascenso es esencial. Partiendo de los criterios de las leyes de personal militar de 1989 y de 1999, se amplían los supuestos en los que se utilizarán sistemas de ascenso más exigentes de elección y clasificación, en perjuicio de la mera aplicación de la antigüedad que sólo se utilizará para el primer ascenso de los oficiales y suboficiales.

Otro elemento clave es la ocupación de diferentes destinos, que se proveerán mediante los sistemas de libre designación, concurso de méritos y provisión por antigüedad. Con la potenciación del mérito y la capacidad, la utilización del sistema de antigüedad irá disminuyendo progresivamente.

En cuanto a las situaciones administrativas se adaptan en lo posible al estatuto básico del empleado público, aunque se mantiene la reserva como situación específica. Ésta constituye un mecanismo esencial para configurar, de acuerdo con los criterios de planeamiento, una pirámide de efectivos por empleos y disponer en todos de personal con las edades adecuadas para el ejercicio profesional en las Fuerzas Armadas. Complemento imprescindible de esta situación, que supone el abandono del servicio activo años antes de la edad en la que corresponde pasar a retiro, es una regulación adecuada de sus retribuciones.

VII

La Ley 17/1999, de 18 de mayo, al suspender la prestación del servicio militar obligatorio, estableció un sistema de reclutamiento en el que el personal se vinculaba voluntariamente a las Fuerzas Armadas con una relación de servicios profesionales. Al mismo tiempo reguló la aportación de recursos humanos cuando la defensa de España lo exigiera, con arreglo a las obligaciones militares que señala el artículo 30.2 de la Constitución. De ese modo se aseguraba la participación de todos los ciudadanos, imponiendo sólo las obligaciones imprescindibles. En el desarrollo y aplicación de aquella ley ha adquirido gran importancia la figura del reservista voluntario, que en ésta se mantiene y refuerza favoreciendo una mayor implicación de la sociedad con las Fuerzas Armadas.

Por otro lado, la creación de la figura del reservista de especial disponibilidad en la Ley 8/2006, de 24 de abril, de Tropa y Marinería, y su extensión en ésta a los militares de

complemento de la Ley 17/1999, de 18 de mayo, hacen innecesario mantener la figura del reservista temporal.

El proceso de incorporación de reservistas a las Fuerzas Armadas se pondrá en marcha en aquellas situaciones de crisis en que las necesidades de la defensa nacional no puedan ser atendidas por los efectivos de militares profesionales. En tales circunstancias, el Consejo de Ministros podrá adoptar las medidas necesarias para la incorporación a las Fuerzas Armadas, en primer término, de reservistas voluntarios y de reservistas de especial disponibilidad y posteriormente, sólo si es preciso, solicitará al Congreso de los Diputados autorización para la declaración general de reservistas obligatorios, a los que se reconocerá su derecho a la objeción de conciencia.

El Ministro de Defensa también podrá autorizar la incorporación de reservistas, con carácter voluntario, para misiones en el extranjero o cuando las Fuerzas Armadas colaboren con las Instituciones del Estado y las Administraciones Públicas para preservar la seguridad y bienestar de los ciudadanos o para prestar servicio en las unidades, centros y organismos del Ministerio de Defensa.

VIII

Por medio de una serie de disposiciones adicionales se definen las recompensas militares, se da el carácter de agente de la autoridad a los miembros de las Fuerzas Armadas en el ejercicio de determinadas funciones; se regula el empleo del idioma oficial; se señalan las competencias específicas de la Sanidad Militar; se describe el sistema de acción social, con especial mención a los militares de tropa y marinería; se establece el régimen del personal del Servicio de Asistencia Religiosa de las Fuerzas Armadas; se aportan criterios para la racionalización y simplificación de los procedimientos administrativos y se dan normas para la reordenación de escalafones de las Escalas auxiliares del Ejército de Tierra.

La ley incluye una serie de disposiciones transitorias para aplicar sus previsiones en un plazo razonable, especialmente en lo referente a plantillas, ascensos, enseñanza, constitución de las nuevas escalas y situaciones administrativas, teniendo en cuenta las expectativas de los actuales miembros de las Fuerzas Armadas y las necesidades de la organización.

Se deroga la Ley 17/1999, de 18 de mayo, de Régimen del Personal de las Fuerzas Armadas, salvo los artículos que se refieren a derechos y deberes, así como la Ley 32/2002, de 5 de julio, que la modificó para permitir el acceso de extranjeros. De la Ley 85/1978, de 28 de diciembre, de Reales Ordenanzas para las Fuerzas Armadas se derogan los artículos que se ven afectados por esta ley; se mantienen los que se refieren a derechos fundamentales y libertades públicas y se da rango de real decreto a los demás.

Mediante disposiciones finales se actualizan determinados supuestos del Régimen de Seguridad Social de las Fuerzas Armadas, con la reforma de su Texto Refundido aprobado por el Real Decreto Legislativo 1/2000, de 9 de junio; se modifica la Ley, de 8 de junio de 1957, reguladora del Registro Civil; se adaptan los grupos de clasificación a efectos retributivos a lo establecido en el Estatuto del Empleado Público; se reforma la Ley 8/2006, de 24 de abril, de Tropa y Marinería para ajustarla a esta ley; se hace referencia al estatuto de personal del Centro Nacional de Inteligencia y se expresa el reconocimiento a todos los españoles que cumplieron el servicio militar, así como a los que, destacados en el territorio de Ifni-Sahara, participaron en la campaña de los años 1957 a 1959.

IX

La actualización del régimen del personal militar se completará por medio de una ley orgánica de derechos y deberes de los miembros de las Fuerzas Armadas, en la que se regulará el ejercicio de los derechos fundamentales y libertades públicas, conforme a lo establecido en la Constitución y sus disposiciones de desarrollo y teniendo en cuenta las exigencias de la condición militar. En ella se incluirá, según las previsiones de la Ley Orgánica de la Defensa Nacional, la creación del Observatorio de la vida militar.

Con el objetivo de profundizar en la definición de los derechos y deberes de los militares y darles un tratamiento coherente, queda reservada a esa ley la regulación de los de carácter profesional y de protección social, así como los cauces de participación.

X

El régimen del personal del Cuerpo de la Guardia Civil se rige por lo previsto en la Ley 42/1999, de 25 de noviembre, cuya elaboración se basó en la Ley Orgánica 2/1986, de 13 de marzo, de Fuerzas y Cuerpos de Seguridad y, teniendo en cuenta la naturaleza militar de dicho Instituto Armado y la condición militar de sus miembros, en la Ley 17/1999, de 18 de mayo, de Régimen del Personal de las Fuerzas Armadas. Al modificarse esta última, con una nueva regulación de la carrera militar, y mantenerse sin cambios los principios de referencia, se deberá proceder a la debida adecuación de la mencionada Ley 42/1999, de 25 de noviembre.

Dada la relación de la formación de oficiales de la Guardia Civil con la de las Fuerzas Armadas, en esta ley se recogen medidas para implantar en dicho cuerpo las enseñanzas conducentes a la obtención de titulaciones de grado universitario del sistema educativo general. También por su importancia se extiende a sus miembros, en lo que les resulte aplicables con arreglo a lo dispuesto en su normativa específica, el cumplimiento de las reglas esenciales que definen el comportamiento del militar.

TÍTULO PRELIMINAR

Disposiciones generales

Artículo 1. *Objeto y ámbito de aplicación.*

1. Esta ley tiene por objeto regular el régimen del personal militar profesional y, específicamente, la carrera militar y todos aquellos aspectos que la conforman. Asimismo regula la aportación adicional de recursos humanos a las Fuerzas Armadas. Todo ello con la finalidad de que estén en condiciones de cumplir las misiones definidas en la Constitución y en la Ley Orgánica 5/2005, de 17 de noviembre, de la Defensa Nacional.

2. Es de aplicación a todos los miembros de las Fuerzas Armadas que adquieren condición militar desde su incorporación a las mismas y que, con el juramento o promesa ante la Bandera, asumen la obligación de defender a España y de contribuir a preservar la paz y la seguridad.

3. El régimen del personal del Cuerpo de la Guardia Civil se regirá por su ley específica, que deberá basarse en la Ley Orgánica 2/1986, de 13 de marzo, de Fuerzas y Cuerpos de Seguridad y, dada la naturaleza militar de dicho Instituto Armado y la condición militar de sus miembros, en esta ley.

Artículo 2. *Empleos militares del Rey y del Príncipe de Asturias.*

1. El Rey tiene el empleo militar de capitán general del Ejército de Tierra, de la Armada y del Ejército del Aire, máximo rango militar que le corresponde en exclusiva como mando supremo de las Fuerzas Armadas.

2. El Príncipe de Asturias podrá desarrollar la carrera militar y tener los empleos militares que, mediante real decreto, determine el Gobierno, que queda facultado para establecer un régimen propio y diferenciado teniendo en cuenta las exigencias de su alta representación y su condición de heredero de la Corona de España.

Artículo 3. *Vinculación con las Fuerzas Armadas.*

1. Los españoles podrán vincularse profesionalmente a las Fuerzas Armadas como militares de carrera, como militares de tropa y marinería y también como militares de complemento.

2. Son militares de carrera quienes mantienen una relación de servicios profesionales de carácter permanente. Les corresponde asegurar la continuidad y estabilidad de la estructura, el funcionamiento y los valores esenciales de las Fuerzas Armadas en el marco constitucional.

3. Los militares de complemento son oficiales que establecen su relación de servicios profesionales mediante compromisos de carácter temporal para atender necesidades específicas de las Fuerzas Armadas.

4. Los militares de tropa y marinería, que constituyen la base de las Fuerzas Armadas, establecen su relación de servicios profesionales mediante compromisos de carácter temporal y podrán acceder a la condición de militar de carrera en la forma que se especifica en esta ley.

5. Los extranjeros en situación de residencia legal podrán vincularse a las Fuerzas Armadas con una relación de servicios profesionales mediante compromisos de carácter temporal como militares de tropa y marinería en los casos y por los procedimientos regulados en la Ley 8/2006, de 24 de abril, de Tropa y Marinería y como militares de complemento de acuerdo con lo previsto en esta ley.

6. La relación jurídico-pública de los militares profesionales se rige por esta ley y se establece con carácter permanente con la adquisición de la condición de militar de carrera y con carácter temporal mediante la firma de compromisos.

7. También adquieren condición militar, sin que su vinculación sea una relación de servicios profesionales, los que ingresen como alumnos en centros docentes militares, conforme a lo dispuesto en el título IV, y los reservistas cuando se incorporen a las Fuerzas Armadas, según lo previsto en el título VI.

Artículo 4. *Reglas de comportamiento del militar.*

1. Las reglas esenciales que definen el comportamiento del militar son las definidas en la Ley Orgánica de derechos y deberes de los miembros de las Fuerzas Armadas.

2. Las reglas esenciales que definen el comportamiento del militar establecidas en el apartado anterior lo serán también para los miembros del Cuerpo de la Guardia Civil en lo que resulten aplicables con arreglo a lo dispuesto en su propia normativa.

3. Las Reales Ordenanzas para las Fuerzas Armadas desarrollarán reglamentariamente las reglas de comportamiento del militar con arreglo a lo previsto en la Ley Orgánica de la Defensa Nacional y en esta Ley y recogerá, con las adaptaciones debidas a la condición militar, el código de conducta de los empleados públicos.

Artículo 5. *Adaptación de las normas del empleado público.*

Los principios y normas de aplicación general al personal al servicio de la Administración General del Estado, establecidos de acuerdo con la Ley 7/2007, de 12 de abril, del Estatuto Básico del Empleado Público se incorporarán al régimen del personal militar profesional, siempre que no contradigan su legislación específica, por medio de normas reglamentarias en las que se efectuarán las adaptaciones debidas a la condición militar.

Artículo 6. *Igualdad de género y conciliación de la vida profesional, personal y familiar.*

1. La igualdad de trato y de oportunidades es un principio que en las Fuerzas Armadas se aplicará de conformidad con lo previsto en la Ley Orgánica 3/2007, de 22 de marzo, para la igualdad efectiva de mujeres y hombres y que estará especialmente presente en el desarrollo y aplicación de esta ley en lo relacionado con el acceso, la formación y la carrera militar.

2. Las normas y criterios relativos a la igualdad, la prevención de la violencia de género y la conciliación de la vida profesional, personal y familiar establecidos para el personal al servicio de la Administración General del Estado serán aplicables a los militares profesionales con las adaptaciones y desarrollos que sean necesarios. En las normas correspondientes se incluirán también las medidas que sean de aplicación específica en el ámbito de las Fuerzas Armadas.

Artículo 7. *Juramento o promesa ante la Bandera de España.*

1. Todo militar tiene el deber de prestar ante la Bandera juramento o promesa de defender a España. Este juramento o promesa se efectuará durante la enseñanza de formación de acuerdo con lo que se establece en este artículo y será requisito previo e indispensable a la adquisición de la condición de militar de carrera, de militar de complemento y de militar de tropa y marinería.

2. El acto de juramento o promesa ante la Bandera de España será público, estará revestido de la mayor solemnidad y se ajustará a la siguiente secuencia:

El jefe de la unidad militar que tome el juramento o promesa ante la Bandera pronunciará la siguiente fórmula: «¡Soldados! ¿Juráis o prometéis por vuestra conciencia y honor cumplir fielmente vuestras obligaciones militares, guardar y hacer guardar la Constitución como norma fundamental del Estado, obedecer y respetar al Rey y a vuestros jefes, no abandonarlos nunca y, si preciso fuera, entregar vuestra vida en defensa de España?».

A lo que los soldados contestarán: «¡Sí, lo hacemos!».

El jefe de la unidad militar replicará:

«Si cumplís vuestro juramento o promesa, España os lo agradecerá y premiará y si no, os lo demandará», y añadirá: «Soldados, ¡Viva España!» y «¡Viva el Rey!», que serán contestados con los correspondientes «¡Viva!».

A continuación, los soldados besarán uno a uno la Bandera y, posteriormente, como señal de que España acepta su juramento o promesa, desfilarán bajo ella.

3. El término «soldados» podrá sustituirse por el que convenga para su adecuación a los que vayan a prestar el juramento o promesa.

TÍTULO I

Competencias en materia de personal militar

Artículo 8. *Del Gobierno.*

1. El Gobierno ejerce la función ejecutiva y la potestad reglamentaria en lo que se refiere al régimen del personal militar. En particular le corresponde:

- a) Dirigir el planeamiento de la defensa, del que se deducirán las necesidades de personal militar.
- b) Aprobar la programación plurianual de provisión de plazas y las provisiones anuales.
- c) Desarrollar los criterios generales de promoción y ascenso establecidos en esta ley.
- d) Ejercer las demás competencias que se le atribuyen en esta ley y en el resto del ordenamiento jurídico.

2. El Gobierno podrá adoptar las medidas necesarias para la aportación adicional de recursos humanos a las Fuerzas Armadas, con arreglo a lo previsto en el título VI.

Artículo 9. *Del Ministro de Defensa.*

El Ministro de Defensa, como máximo responsable del Departamento, dirige la política de personal y de enseñanza en el ámbito de las Fuerzas Armadas para posibilitar el cumplimiento de las misiones que tienen encomendadas.

En particular ejerce las competencias que se le asignan en esta ley en relación con la propuesta o aprobación de disposiciones de carácter general y con la decisión sobre los aspectos básicos que configuran la carrera militar.

Artículo 10. *Del Jefe de Estado Mayor de la Defensa.*

Al Jefe de Estado Mayor de la Defensa le corresponde:

- a) Asesorar e informar al Ministro de Defensa sobre el régimen del personal militar en lo que afecte a la operatividad de las Fuerzas Armadas y a su participación en organizaciones internacionales, así como sobre las necesidades de personal y enseñanza militar en el ámbito conjunto.
- b) Trasladar al Subsecretario de Defensa los requerimientos en las materias de personal indicadas en el párrafo anterior.
- c) Establecer directrices en aspectos relacionados con esta ley para orientar la preparación de la Fuerza, con el objeto de asegurar la eficacia operativa de las Fuerzas Armadas.

d) Velar por la moral, motivación, disciplina y bienestar del personal en operaciones y actividades bajo su mando.

Artículo 11. *Del Subsecretario de Defensa.*

Al Subsecretario de Defensa, bajo la superior autoridad del Ministro, le corresponde la dirección, control y evaluación de la política de personal y enseñanza en las Fuerzas Armadas. Asimismo, le corresponde el planeamiento, la ejecución e inspección en materia de personal y enseñanza militar.

En particular le corresponde dictar o proponer disposiciones en materia de personal y enseñanza, dirigir la gestión general del personal militar y la específica de quienes no se hallen encuadrados en alguno de los Ejércitos y elaborar, dentro del planeamiento de la defensa, las estimaciones y planes directores de recursos humanos.

La inspección en lo referente al régimen de personal de los miembros de las Fuerzas Armadas, así como de las condiciones de vida en buques, bases y acuartelamientos, la ejercerá directamente, por medio de los órganos de inspección de la Subsecretaría de Defensa, que se configurarán en la forma que reglamentariamente se determine, o por medio del Mando o Jefatura de Personal de cada Ejército.

Artículo 12. *De los Jefes de Estado Mayor del Ejército de Tierra, de la Armada y del Ejército del Aire.*

1. A los Jefes de Estado Mayor del Ejército de Tierra, de la Armada y del Ejército del Aire, en el ámbito de su Ejército, les corresponde:

a) Asesorar e informar al Ministro de Defensa sobre las necesidades en materia de personal y de enseñanza.

b) Asesorar al Jefe de Estado Mayor de la Defensa sobre los aspectos del régimen del personal militar que afecten a la operatividad.

c) Asesorar al Subsecretario de Defensa en el planeamiento, dirección e inspección de la política de personal y enseñanza, colaborar con él en su desarrollo e informarle de su aplicación.

d) Planear y dirigir la instrucción y adiestramiento.

e) Definir las capacidades y diseñar los perfiles necesarios para el ejercicio profesional a los que debe atender la enseñanza y dirigir la formación militar general y específica.

f) Dirigir la gestión de personal.

g) Velar por la moral, motivación, disciplina y bienestar del personal.

h) Decidir, proponer o informar conforme a lo previsto en esta ley, en relación con los aspectos básicos que configuran la carrera militar.

i) Velar por los intereses generales del personal, tutelando en particular el régimen de derechos y libertades.

j) Evaluar el régimen del personal así como las condiciones de vida en buques, bases y acuartelamientos.

2. En la estructura de cada Ejército existirá un Mando o Jefatura de Personal que, bajo la dependencia orgánica del Jefe de Estado Mayor respectivo, participará en el planeamiento y programación de la política de personal militar y la aplicará y controlará, especialmente en lo relativo a informes personales, evaluaciones, asignación de destinos, asistencia a cursos y cuantos asuntos condicionan la carrera militar. Será de su responsabilidad la orientación profesional a todos los miembros de su Ejército.

Artículo 13. *Nombramientos, ceses y empleos militares del Jefe de Estado Mayor de la Defensa y de los Jefes de Estado Mayor del Ejército de Tierra, de la Armada y del Ejército del Aire.*

1. El nombramiento y cese del Jefe de Estado Mayor de la Defensa se efectuará por real decreto acordado en Consejo de Ministros, a propuesta del Presidente del Gobierno.

Los nombramientos y ceses de los Jefes de Estado Mayor del Ejército de Tierra, de la Armada y del Ejército del Aire se efectuarán por real decreto acordado en Consejo de Ministros, a propuesta del Ministro de Defensa.

2. El nombramiento de Jefe de Estado Mayor de la Defensa llevará implícito el ascenso automático al empleo de general de ejército, almirante general o general del aire, según el Ejército al que pertenezca el designado. El Jefe de Estado Mayor de la Defensa, durante el tiempo que desempeñe el cargo, tendrá a todos los efectos la consideración de más antiguo en su empleo.

Los nombramientos de Jefes de Estado Mayor del Ejército de Tierra, de la Armada y del Ejército del Aire llevarán implícito el ascenso automático a los empleos de general de ejército, almirante general o general del aire, según corresponda. En el caso de recaer la designación en un general de división o vicealmirante, previamente ascenderá a teniente general o almirante.

3. El Jefe de Estado Mayor de la Defensa y los Jefes de Estado Mayor del Ejército de Tierra, de la Armada y del Ejército del Aire continuarán en servicio activo hasta el momento de su cese en el cargo, aun cuando cumplan la edad de retiro establecida en esta ley para los militares de carrera.

4. Los oficiales generales que cesen en los cargos citados en el apartado 1, así como en el de Jefe del Cuarto Militar de la Casa de Su Majestad el Rey y no sean nombrados para alguno de ellos o en organizaciones internacionales u otros organismos en el extranjero en los que deban permanecer en servicio activo, pasarán a la situación de reserva y serán nombrados por real decreto acordado en Consejo de Ministros, a propuesta del Ministro de Defensa, miembros de la Asamblea de la Real y Militar Orden de San Hermenegildo. Podrán permanecer un máximo de seis años, retrasando en su caso el retiro hasta el momento de su cese.

No obstante, cuando se produzca alguna de las circunstancias previstas en el párrafo anterior, los oficiales generales a que se refiere el mismo continuarán en situación de servicio activo hasta el momento de su cese.

Artículo 14. *De los Consejos Superiores del Ejército de Tierra, de la Armada y del Ejército del Aire.*

1. A los Consejos Superiores del Ejército de Tierra, de la Armada y del Ejército del Aire, como órganos colegiados asesores y consultivos del Ministro de Defensa y del Jefe de Estado Mayor del Ejército respectivo, les corresponde:

a) Emitir informe sobre los asuntos que someta a su consideración el Ministro de Defensa y el Jefe de Estado Mayor del Ejército correspondiente.

b) Efectuar los informes que se indican en esta ley sobre los aspectos básicos que configuran la carrera militar.

c) Actuar como órgano de evaluación en los ascensos al empleo de general de brigada y en las demás evaluaciones que afecten a miembros de la categoría de oficiales generales.

d) Emitir informe sobre las evaluaciones por los sistemas de elección y clasificación para el ascenso reguladas en esta ley.

e) Emitir informe en la tramitación de los expedientes de ascensos honoríficos.

f) Ser oídos expresamente en los procedimientos disciplinarios por falta muy grave que afecten al personal de su respectivo Ejército, de conformidad con lo preceptuado en la Ley Orgánica de Régimen Disciplinario de las Fuerzas Armadas.

2. Reglamentariamente se determinarán su composición y demás competencias.

Artículo 15. *Competencias en relación con los cuerpos comunes de las Fuerzas Armadas.*

1. Las competencias que en esta ley se asignan a los Jefes de Estado Mayor del Ejército de Tierra, de la Armada y del Ejército del Aire, en relación con el régimen del personal de sus respectivos Ejércitos, corresponderán al Subsecretario de Defensa, en lo que afecten al personal de los cuerpos comunes de las Fuerzas Armadas. En el ejercicio de esas competencias considerará los requerimientos que le traslade el Jefe de Estado Mayor de la Defensa en relación con la operatividad de las Fuerzas Armadas.

2. En la estructura orgánica del Ministerio de Defensa se determinará qué órganos directivos de la Subsecretaría de Defensa ejercerán las competencias referidas a los cuerpos comunes de las Fuerzas Armadas que en esta ley se asignan al Mando o Jefatura de Personal de cada Ejército en relación con sus miembros.

3. Las competencias que esta ley asigna en materia de personal a los Consejos Superiores del Ejército de Tierra, de la Armada y del Ejército del Aire corresponderán a la Junta o Juntas Superiores de los cuerpos comunes de las Fuerzas Armadas que reglamentariamente se constituyan.

TÍTULO II

Planeamiento de efectivos

CAPÍTULO I

Efectivos y plantillas

Artículo 16. *Efectivos y plantillas reglamentarias de las Fuerzas Armadas.*

1. El número máximo de militares profesionales en servicio activo se fija entre 130.000 y 140.000 efectivos, en los que están incluidos un máximo de 50.000 oficiales generales, oficiales y suboficiales. En las leyes de Presupuestos Generales del Estado se determinará el objetivo de militares de tropa y marinería para cada ejercicio.

2. El número máximo de oficiales generales será de 200. Comprenderá la plantilla específica para dotar los puestos asignados a los diferentes cuerpos militares y la plantilla indistinta para dotar los puestos en los órganos centrales, incluido el Estado Mayor de la Defensa, y en los demás organismos del Ministerio de Defensa, que no estén expresamente asignados a un cuerpo determinado. En la plantilla indistinta estarán incluidos los puestos que se puedan ocupar en la Presidencia del Gobierno y, si se trata de puestos orgánicos relacionados con la seguridad y defensa, en otros departamentos ministeriales.

Los oficiales generales que sean nombrados para ocupar puestos en la Casa de Su Majestad el Rey o en organizaciones internacionales u otros organismos en el extranjero no estarán incluidos en los 200 efectivos de plantilla y su número será indeterminado.

El número máximo de coroneles será de 1.050.

3. El Consejo de Ministros, a propuesta del Ministro de Defensa, fijará con vigencia para períodos cuatrienales las plantillas reglamentarias de oficiales generales, oficiales y suboficiales por cuerpos, escalas y empleos de los militares de carrera, excepto los correspondientes a los dos primeros empleos, cuyos efectivos serán los que resulten de las provisiones de plazas y de la aplicación del sistema de ascensos por antigüedad.

El Gobierno informará a las Cortes Generales cada vez que apruebe un Real Decreto de desarrollo de plantillas.

4. El Ministro de Defensa fijará cuatrienalmente las plantillas de militares de tropa y marinería en servicio activo, diferenciando militares de carrera y los que mantienen una relación de servicios de carácter temporal, para los diferentes empleos de cada escala y, en su caso, especialidades. No figurará el empleo de soldado cuyos efectivos serán los que resulten del objetivo que determine anualmente la Ley de Presupuestos Generales del Estado y la correspondiente provisión anual de plazas.

5. Los excedentes en los diferentes empleos y escalas se amortizarán no dando al ascenso la primera vacante que se produzca de cada dos en los empleos de la categoría de oficiales generales y, en los restantes empleos, la primera de cada tres.

Artículo 17. *Plantillas orgánicas y relaciones de puestos militares.*

1. Las unidades, centros y organismos del Ministerio de Defensa tendrán definida su plantilla orgánica. Dicha plantilla es la relación cuantitativa y cualitativa de puestos de su estructura necesarios para estar en condiciones de cumplir los cometidos que tengan asignados.

2. A partir de las plantillas orgánicas y los grados de cobertura que se determinen en función del planeamiento de efectivos, se establecerán las relaciones de puestos militares en las que se especificarán, en todo caso, la descripción de cada puesto, su asignación por cuerpos y escalas, empleos y especialidades, sus retribuciones complementarias y las

condiciones y requisitos para su ocupación. En dichas relaciones figurarán los que puedan ser cubiertos por personal en reserva.

3. Los militares profesionales tendrán acceso a la información contenida en las relaciones de puestos militares de la forma que se determine por orden del Ministro de Defensa.

CAPÍTULO II

Provisión de plazas

Artículo 18. *Provisión de plazas de las Fuerzas Armadas.*

1. Para satisfacer las necesidades de militares profesionales derivadas del planeamiento de la defensa y teniendo en cuenta las plantillas reglamentarias se establecerá la programación plurianual de provisión de plazas para el acceso a los cuerpos y escalas de las Fuerzas Armadas y las que correspondan para el acceso a militar de complemento.

2. Anualmente se aprobará la provisión de plazas de ingreso en los centros docentes militares de formación, sobre la base de la programación plurianual, de los créditos presupuestarios, de la evolución real de efectivos y de los procesos de formación definidos en esta ley. En la provisión anual se concretarán cuántas de ellas serán plazas de acceso a los cuerpos y escalas de las Fuerzas Armadas una vez finalizado el proceso de formación.

En las plazas de militares de tropa y marinería se fijarán los cupos máximos que se ofertarán para la categoría de militar de carrera y para el acceso de extranjeros.

3. El Consejo de Ministros, a propuesta del Ministro de Defensa, con el informe favorable de los Ministerios de Economía y Hacienda y de Administraciones Públicas, aprobará la programación plurianual de provisión de plazas y las provisiones anuales.

El Gobierno informará a las Cortes Generales cada vez que apruebe un real decreto de programación plurianual de provisión de plazas.

TÍTULO III

Encuadramiento

CAPÍTULO I

Funciones

Artículo 19. *Funciones.*

1. El militar profesional ejerce funciones operativas, técnicas, logísticas y administrativas en el desempeño de sus cometidos para la preparación y empleo de las unidades militares en cumplimiento de las misiones encomendadas. Dichas funciones se desarrollan por medio de acciones directivas, que incluyen las de mando, y acciones de gestión y ejecutivas. El militar profesional también ejerce funciones docentes conforme a lo previsto en el título IV.

2. La acción directiva se ejerce mediante la definición de objetivos y la determinación de los medios para conseguirlos, estableciendo los planes correspondientes y controlando su ejecución. Mediante acciones de gestión se aplican los medios puestos a disposición para alcanzar unos objetivos concretos de la forma más rentable y eficiente. Por medio de acciones ejecutivas se ponen en práctica los planes establecidos actuando en cumplimiento de órdenes concretas o siguiendo procedimientos preestablecidos.

3. La acción de mando, acción directiva específica en las Fuerzas Armadas, se refiere al ejercicio de la autoridad, con la consiguiente responsabilidad, que corresponde al militar en razón de su cargo, destino o servicio. Alcanza su máxima y especial responsabilidad cuando se aplica a la preparación y empleo de la Fuerza de los Ejércitos.

Para el ejercicio de la acción de mando se podrá contar con la colaboración de los subordinados en tareas de información, planeamiento, asesoramiento, coordinación y control, que constituyen el «apoyo al mando».

CAPÍTULO II

Categorías y empleos militares

Artículo 20. *Categorías militares.*

1. Los militares se agrupan en las categorías siguientes: oficiales generales, oficiales, suboficiales y tropa y marinería.

2. Los oficiales generales ejercen la acción de mando en la estructura orgánica y operativa de las Fuerzas Armadas y la alta dirección y gestión de sus recursos humanos, materiales y financieros. Accederán a esta categoría los oficiales que hayan acreditado en su carrera militar de modo sobresaliente su competencia profesional y capacidad de liderazgo.

3. Los oficiales desarrollan acciones directivas, especialmente de mando, y de gestión en la estructura orgánica y operativa de las Fuerzas Armadas. Desempeñan tareas de planeamiento y control de la ejecución de las operaciones militares y las relacionadas con funciones técnicas, logísticas, administrativas y docentes. Se caracterizan por el nivel de su formación y por su liderazgo, iniciativa, capacidad para asumir responsabilidades y decisión para resolver.

4. Los suboficiales constituyen el eslabón fundamental en la estructura orgánica y operativa de las Fuerzas Armadas. Ejercen el mando y la iniciativa que les corresponde para transmitir, cumplir y hacer cumplir, en todas las circunstancias y situaciones, las órdenes e instrucciones recibidas y asegurar la ejecución de las tareas encomendadas en la realización de funciones operativas, técnicas, logísticas, administrativas y docentes. Por su formación y experiencia serán estrechos colaboradores de los oficiales y líderes para sus subordinados, con los que mantendrán un permanente contacto.

5. Los militares de la categoría de tropa y marinería, que constituyen la base de la estructura orgánica y operativa de las Fuerzas Armadas, desempeñan trabajos y cometidos en aplicación de procedimientos establecidos o los que se les encomiende por órdenes concretas. De su profesionalidad, iniciativa y preparación depende en gran medida la eficacia de la organización militar.

6. Las funciones del militar y las correspondientes acciones también se podrán ejercer y desarrollar en los demás ámbitos del Ministerio de Defensa.

Artículo 21. *Empleos militares.*

1. Dentro de las diferentes categorías los militares están ordenados por empleos, criterio esencial en la organización jerarquizada de las Fuerzas Armadas. Los diferentes puestos de su estructura orgánica estarán asignados en las relaciones de puestos militares a un empleo o indistintamente a varios. Esa asignación dependerá de las facultades y capacidades profesionales requeridas para el desempeño de los cometidos que se deban desarrollar.

2. Dentro de cada categoría, los empleos militares, con indicación de sus denominaciones básicas son los siguientes:

a) Oficiales generales:

Capitán general.

General de ejército, almirante general o general del aire.

Teniente general o almirante.

General de división o vicealmirante.

General de brigada o contralmirante.

b) Oficiales:

Coronel o capitán de navío.

Teniente coronel o capitán de fragata.

Comandante o capitán de corbeta.

Capitán o teniente de navío.

Teniente o alférez de navío.

Alférez o alférez de fragata.

c) Suboficiales:

Suboficial mayor.
Subteniente.
Brigada.
Sargento primero.
Sargento.

d) Tropa y marinería:

Cabo mayor.
Cabo primero.
Cabo.
Soldado o marinero.

3. Cuando en esta ley se utilice la primera denominación básica de un empleo se entenderá que comprende las específicas de la Armada y del Ejército del Aire y las que se detallan para los diferentes cuerpos y escalas en este título.

Artículo 22. *Empleos con carácter eventual.*

1. Cuando por necesidades del servicio se designe a un militar para ocupar un puesto en organizaciones internacionales u otros organismos en el extranjero que corresponda al empleo superior al suyo, el Ministro de Defensa, a propuesta del Jefe de Estado Mayor de la Defensa, podrá conceder con carácter eventual dicho empleo con sus atribuciones, retribuciones y divisas.

Conservará el empleo eventual hasta ascender a ese empleo o hasta el momento de su cese en el mencionado puesto. La atribución de un empleo eventual no generará derecho al ascenso ni predeterminará, en su caso, el resultado de la correspondiente evaluación.

2. También se podrán conceder empleos con carácter eventual a los alumnos de los centros docentes militares de formación con arreglo a lo establecido en el artículo 68.2.

Artículo 23. *Facultades y antigüedad en el empleo militar.*

1. El empleo militar otorga los derechos y atribuye los deberes establecidos en esta ley y en el resto del ordenamiento y faculta para desempeñar los cometidos en los diferentes niveles de la estructura orgánica y operativa de las Fuerzas Armadas y, en su caso, en los demás ámbitos del Ministerio de Defensa, ejerciendo la correspondiente autoridad. Quien ejerce el mando o dirección de una unidad, centro u organismo recibe la denominación de jefe, comandante o director. En esta ley el término jefe comprende todas ellas.

2. La antigüedad es el tiempo transcurrido en el primer empleo de una escala desde la fecha de su concesión. En los sucesivos empleos se computará desde la fecha de la firma de la resolución por la que se concede el ascenso correspondiente, salvo que en ella se haga constar, a estos efectos, la fecha del día siguiente a aquél en que se produzca la vacante que origine el ascenso.

3. El escalafón es la ordenación por empleos y antigüedad de los militares profesionales pertenecientes o adscritos a una escala. Su orden sólo podrá alterarse en aplicación de lo previsto en esta ley y en las leyes penales y disciplinarias militares, en cuyo caso al interesado se le asignará la fecha de antigüedad en el empleo que le corresponda o, en su caso, la de aquél que le preceda en la nueva posición.

4. La precedencia de los militares estará determinada por el cargo o destino que se ocupe si está fijada en normas de carácter reglamentario; si no lo está se basará en el empleo; a igualdad de empleo, en la antigüedad en el mismo y a igualdad de ésta se resolverá a favor del de mayor edad.

Artículo 24. *Empleos con carácter honorífico.*

1. En atención a méritos excepcionales o circunstancias especiales el Consejo de Ministros, a propuesta del Ministro de Defensa, podrá conceder, con carácter honorífico, el empleo inmediato superior a los militares que hayan pasado a retiro o resuelvan su compromiso. Los empleos con carácter honorífico también se podrán conceder a título póstumo.

2. La iniciativa para la concesión de empleos con carácter honorífico corresponderá al Jefe de Estado Mayor de la Defensa o a los Jefes de Estado Mayor del Ejército de Tierra, de la Armada y del Ejército del Aire, motivando los méritos y circunstancias que concurran. En la tramitación de los expedientes figurará el informe del Consejo Superior del Ejército correspondiente.

En todo caso, se iniciará expediente para la concesión del empleo superior con carácter honorífico y se concederá a los militares fallecidos en acto de servicio o que se retiren o resuelvan su compromiso por incapacidad permanente para el servicio, siempre que se produzca en acto de servicio o como consecuencia del mismo, salvo que exista propuesta motivada contraria a la concesión de dicho empleo, en cuyo caso el Ministro de Defensa acordará sobre la posible elevación al Consejo de Ministros.

3. En ningún caso los empleos concedidos con carácter honorífico llevarán consigo beneficio económico de naturaleza alguna ni serán considerados a efectos de derechos pasivos.

Artículo 24 bis. *Vinculación honorífica con las Fuerzas Armadas.*

1. En atención a las especiales circunstancias que hayan motivado el pase a retiro o la resolución del compromiso por incapacidad permanente para el servicio, producida en acto de servicio o como consecuencia del mismo, el militar podrá quedar vinculado con carácter honorífico con las Fuerzas Armadas.

2. Por orden del Ministro de Defensa se determinarán las especiales circunstancias mencionadas en el apartado anterior.

3. La vinculación honorífica comprende la adscripción del interesado a la unidad que se determine y, en su caso, la concesión de sucesivos empleos con carácter honorífico con los límites y en las condiciones que, en función de su participación y colaboración con la unidad de adscripción, se establezcan por orden del Ministro de Defensa.

4. La concesión de la vinculación honorífica corresponderá al Ministro de Defensa, previa petición del interesado que reúna los requisitos indicados en el apartado 1 anterior. La concesión del primer empleo con carácter honorífico se efectuará con arreglo al artículo 24 de esta ley, y los sucesivos los concederá el Ministro de Defensa a iniciativa del Jefe de Estado Mayor de la Defensa y de los Jefes de Estado Mayor del Ejército de Tierra, de la Armada y del Ejército del Aire, en el ámbito de sus respectivas competencias, y previo informe del Consejo Superior del Ejército correspondiente.

5. La concesión de estos empleos no tendrá efecto económico alguno ni supondrá modificación de la pensión que como retirado perciba el interesado.

CAPÍTULO III

Cuerpos y escalas

Artículo 25. *Cuerpos y escalas.*

1. Los militares de carrera y los militares de tropa y marinería se integrarán, y los militares de complemento se adscribirán, en los distintos cuerpos de acuerdo con los cometidos que deban desempeñar. Los cuerpos tendrán carácter específico según los requerimientos de cada uno de los Ejércitos o carácter común para dar respuesta a necesidades generales de las Fuerzas Armadas.

A los miembros de cada cuerpo se les asignarán diferentes cometidos que llevarán a cabo mediante el ejercicio de las funciones y el desarrollo de las acciones relacionadas en el artículo 19, en el ámbito de su Ejército los de los cuerpos específicos y en el de las Fuerzas Armadas los de los cuerpos comunes y todos ellos, también, en los demás ámbitos del Ministerio de Defensa.

2. Dentro de cada cuerpo los militares profesionales se agrupan en una o varias escalas de oficiales, con arreglo y con las denominaciones que se especifican en este capítulo, en escala de suboficiales y en escala de tropa o de marinería, en correspondencia con las diferentes categorías militares y según las facultades profesionales que tengan asignadas y los requisitos educativos exigidos para su incorporación a ellas. Las facultades profesionales

en cada escala son consecuencia de la preparación recibida y delimitan el nivel de responsabilidad en el cumplimiento de los cometidos asignados en los diferentes destinos.

3. La creación, extinción o integración de cuerpos y escalas se efectuará por ley.

Artículo 26. *Cuerpos militares.*

1. Los cuerpos específicos del Ejército de Tierra son los siguientes:

Cuerpo General del Ejército de Tierra.

Cuerpo de Intendencia del Ejército de Tierra.

Cuerpo de Ingenieros Politécnicos del Ejército de Tierra.

2. Los cuerpos específicos de la Armada son los siguientes:

Cuerpo General de la Armada.

Cuerpo de Infantería de Marina.

Cuerpo de Intendencia de la Armada.

Cuerpo de Ingenieros de la Armada.

3. Los cuerpos específicos del Ejército del Aire son los siguientes:

Cuerpo General del Ejército del Aire.

Cuerpo de Intendencia del Ejército del Aire.

Cuerpo de Ingenieros del Ejército del Aire.

4. Los cuerpos comunes de las Fuerzas Armadas son los siguientes:

Cuerpo Jurídico Militar.

Cuerpo Militar de Intervención.

Cuerpo Militar de Sanidad.

Cuerpo de Músicas Militares.

Artículo 27. *Cuerpo General del Ejército de Tierra.*

1. Los miembros del Cuerpo General del Ejército de Tierra, agrupados en escala de oficiales, escala de suboficiales y escala de tropa, tienen como cometidos la preparación y empleo de la Fuerza y del Apoyo a la Fuerza del Ejército de Tierra.

2. Los empleos del Cuerpo General del Ejército de Tierra son los de teniente a general de ejército en la escala de oficiales, los de sargento a suboficial mayor en la escala de suboficiales y los de soldado a cabo mayor en la escala de tropa.

Artículo 28. *Cuerpo de Intendencia del Ejército de Tierra.*

1. Los miembros del Cuerpo de Intendencia del Ejército de Tierra, agrupados en una escala de oficiales, tienen como cometidos el planeamiento y administración de los recursos económicos y el asesoramiento en materia económico-financiera. Reglamentariamente se determinarán los de carácter logístico que les corresponden en el ámbito del Ejército de Tierra.

2. Los empleos del Cuerpo de Intendencia del Ejército de Tierra son los de teniente a general de división.

Artículo 29. *Cuerpo de Ingenieros Politécnicos del Ejército de Tierra.*

1. Los miembros del Cuerpo de Ingenieros Politécnicos del Ejército de Tierra agrupados en una escala de oficiales y en una escala técnica, tienen como cometidos el asesoramiento, aplicación, estudio e investigación en materias técnicas propias de sus especialidades y los de carácter técnico o logístico relacionados con el mantenimiento propio de sus especialidades en el ámbito del Ejército de Tierra.

2. Los empleos del Cuerpo de Ingenieros Politécnicos del Ejército de Tierra son los de teniente a general de división en la escala de oficiales y los de teniente a teniente coronel en la escala técnica.

Artículo 30. *Cuerpo General de la Armada.*

1. Los miembros del Cuerpo General de la Armada, agrupados en escala de oficiales, escala de suboficiales y escala de marinería, tienen como cometidos la preparación y empleo de la Fuerza y del Apoyo a la Fuerza de la Armada.

2. Los empleos del Cuerpo General de la Armada son los de alférez de navío a almirante general en la escala de oficiales, los de sargento a suboficial mayor en la escala de suboficiales y los de marinero a cabo mayor en la escala de marinería.

Artículo 31. *Cuerpo de Infantería de Marina.*

1. Los miembros del Cuerpo de Infantería de Marina, agrupados en escala de oficiales, escala de suboficiales y escala de tropa, tienen como cometidos la preparación y empleo de la Fuerza de infantería de marina y del Apoyo a la Fuerza de la Armada.

2. Los empleos del Cuerpo de Infantería de Marina son los de teniente a general de división en la escala de oficiales, los de sargento a suboficial mayor en la escala de suboficiales y los de soldado a cabo mayor en la escala de tropa.

En la escala de oficiales se podrán alcanzar los empleos superiores a general de división en los supuestos contemplados en el artículo 97.2.

Artículo 32. *Cuerpo de Intendencia de la Armada.*

1. Los miembros del Cuerpo de Intendencia de la Armada, agrupados en una escala de oficiales, tienen como cometidos el planeamiento y administración de los recursos económicos y el asesoramiento en materia económico-financiera. Reglamentariamente se determinarán los de carácter logístico que les corresponden en el ámbito de la Armada.

2. Los empleos del Cuerpo de Intendencia de la Armada son los de teniente a general de división.

Artículo 33. *Cuerpo de Ingenieros de la Armada.*

1. Los miembros del Cuerpo de Ingenieros de la Armada, agrupados en una escala de oficiales y en una escala técnica, tienen como cometidos el asesoramiento, aplicación, estudio e investigación en materias técnicas propias de sus especialidades y los de carácter técnico o logístico relacionados con el mantenimiento propio de sus especialidades en el ámbito de la Armada.

2. Los empleos del Cuerpo de Ingenieros de la Armada son los de alférez de navío a vicealmirante en la escala de oficiales y los de alférez de navío a capitán de fragata en la escala técnica.

Artículo 34. *Cuerpo General del Ejército del Aire.*

1. Los miembros del Cuerpo General del Ejército del Aire, agrupados en escala de oficiales, escala de suboficiales y escala de tropa, tienen como cometidos la preparación y empleo de la Fuerza y del Apoyo a la Fuerza del Ejército del Aire.

2. Los empleos del Cuerpo General del Ejército del Aire son los de teniente a general del aire en la escala de oficiales, los de sargento a suboficial mayor en la escala de suboficiales y los de soldado a cabo mayor en la escala de tropa.

Artículo 35. *Cuerpo de Intendencia del Ejército del Aire.*

1. Los miembros del Cuerpo de Intendencia del Ejército del Aire, agrupados en una escala de oficiales, tienen como cometidos el planeamiento y administración de los recursos económicos y el asesoramiento en materia económico-financiera. Reglamentariamente se determinarán los de carácter logístico que les corresponden en el ámbito del Ejército del Aire.

2. Los empleos del Cuerpo de Intendencia del Ejército del Aire son los de teniente a general de división.

Artículo 36. *Cuerpo de Ingenieros del Ejército del Aire.*

1. Los miembros del Cuerpo de Ingenieros del Ejército del Aire, agrupados en una escala de oficiales y en una escala técnica, tienen como cometidos el asesoramiento, aplicación, estudio e investigación en materias técnicas propias de sus especialidades y los de carácter técnico o logístico relacionados con el mantenimiento propio de sus especialidades en el ámbito del Ejército del Aire.

2. Los empleos del Cuerpo de Ingenieros del Ejército del Aire son los de teniente a general de división en la escala de oficiales y los de teniente a teniente coronel en la escala técnica.

Artículo 37. *Cuerpo Jurídico Militar.*

1. Los miembros del Cuerpo Jurídico Militar, agrupados en una escala de oficiales, tienen como cometidos los de asesoramiento jurídico y los que conforme al ordenamiento jurídico les correspondan en la jurisdicción militar.

2. Los empleos del Cuerpo Jurídico Militar son los de teniente a coronel, con las denominaciones del empleo correspondiente seguidas del término «auditor», y los de general de brigada y general de división, con las denominaciones de general auditor y general consejero togado, respectivamente.

Artículo 38. *Cuerpo Militar de Intervención.*

1. Los miembros del Cuerpo Militar de Intervención, agrupados en una escala de oficiales, tienen como cometidos el control interno de la gestión económico-financiera, dependiendo funcionalmente de la Intervención general de la Administración del Estado, mediante el ejercicio de la función interventora, el control financiero permanente y la auditoría pública, en los términos previstos por la Ley General Presupuestaria; el ejercicio de la notaría militar, en la forma y condiciones establecidas en las leyes, y el asesoramiento económico-fiscal.

2. Los empleos del Cuerpo Militar de Intervención son los de teniente a general de división, con las denominaciones del empleo correspondiente seguidas del término «interventor».

Artículo 39. *Cuerpo Militar de Sanidad.*

1. Los miembros del Cuerpo Militar de Sanidad, agrupados en una escala de oficiales y en una escala de oficiales enfermeros, tienen como cometidos, la atención a la salud en los campos logístico-operativo, asistencial y pericial y los relacionados con la psicología, farmacia y veterinaria.

2. Los empleos del Cuerpo Militar de Sanidad son los de teniente a general de división en la escala de oficiales y de teniente a teniente coronel en la escala de oficiales enfermeros. Todos ellos con las denominaciones del empleo correspondiente seguidas del término «médico», «farmacéutico», «veterinario», «odontólogo», «psicólogo» o «enfermero», según corresponda.

Artículo 40. *Cuerpo de Músicas Militares.*

1. Los miembros del Cuerpo de Músicas Militares, agrupados en una escala de oficiales y en una escala de suboficiales, tienen como cometido prestar los servicios de música, así como la preparación y dirección de las bandas militares.

2. Los empleos del Cuerpo de Músicas Militares son los de teniente a coronel en la escala de oficiales y los de sargento a suboficial mayor en la escala de suboficiales, todos ellos con las denominaciones del empleo correspondiente seguidas del término «músico».

En la escala de oficiales se podrá alcanzar el empleo de general de brigada para ocupar los cargos o puestos a que se refiere el apartado 2 del artículo 97 y con la regulación contemplada en ese artículo.

CAPÍTULO IV

Especialidades y capacidades profesionales

Artículo 41. *Especialidades.*

1. En cada escala existirán las especialidades fundamentales que se determinen reglamentariamente, cuando los campos de actividad en los que se desempeñan los cometidos de su cuerpo lo requieran. Se adquirirán al acceder a la escala correspondiente.

2. A partir de determinados empleos los miembros de cada escala adaptarán o reorientarán su perfil profesional conforme a lo que se establece en el artículo 75, adquiriendo una nueva especialidad.

3. Además de las citadas en los apartados anteriores podrán existir otras especialidades y aptitudes para atender las necesidades de la organización militar y el ejercicio de actividades profesionales en determinados puestos orgánicos, que serán fijadas por el Ministro de Defensa, quien también establecerá los requisitos y condiciones para el cambio de especialidad.

Artículo 42. *Capacidades profesionales.*

1. La capacidad profesional específica de los miembros de las Fuerzas Armadas para ejercer las competencias correspondientes a cada puesto orgánico se determinará por los cometidos de su cuerpo, por las facultades de su escala y especialidades y por su empleo.

Dicha capacidad habilita, conforme a los títulos militares, académicos y profesionales que se posean, a los que se integran o adscriben en cada cuerpo y escala para el ejercicio de sus competencias y el desempeño de sus cometidos en todos aquellos destinos o puestos que puedan ocupar, sin que sea necesario ningún otro requisito de colegiación profesional.

2. Además de su capacidad profesional, los militares integrados en los cuerpos específicos de los Ejércitos tienen en todo caso la necesaria para desempeñar los cometidos no atribuidos particularmente a un cuerpo concreto dentro de su Ejército y para prestar los servicios y guardias que garanticen el funcionamiento y seguridad de las unidades, centros y organismos.

3. Todos los militares realizarán los servicios, guardias y comisiones que en su categoría y empleo puedan corresponderles en su unidad, centro u organismo, unidad superior de su cadena orgánica o, en su caso, de otra en su entorno geográfico, siempre que no exista ninguna limitación legal o reglamentaria.

TÍTULO IV

Enseñanza

CAPÍTULO I

Disposiciones generales

Artículo 43. *Enseñanza en las Fuerzas Armadas.*

1. La finalidad de la enseñanza en las Fuerzas Armadas es proporcionar a sus miembros la formación requerida para el ejercicio profesional en los diferentes cuerpos, escalas y especialidades, con objeto de atender las necesidades derivadas de la organización y preparación de las unidades y de su empleo en las operaciones.

Comprende la formación integral, la capacitación específica del militar en su ámbito profesional, su formación continuada y la permanente actualización de sus conocimientos, encaminadas al correcto desempeño de sus cometidos y al adecuado ejercicio de sus funciones y facultades.

La enseñanza en las Fuerzas Armadas está integrada en el sistema educativo general y, en consecuencia, se inspira en los principios y se orienta a la consecución de los fines de

dicho sistema establecidos en el ordenamiento jurídico, con las adaptaciones debidas a la condición militar.

2. La enseñanza en las Fuerzas Armadas comprende la enseñanza de formación, la enseñanza de perfeccionamiento y la de altos estudios de la defensa nacional.

3. Con el objeto de mejorar la calidad de la enseñanza mediante su validación con respecto a sus finalidades, estará sometida a un proceso continuado de evaluación por los procedimientos que reglamentariamente se determinen, que atenderán a los criterios definidos en el sistema educativo general.

Artículo 44. *Enseñanza de formación de oficiales.*

1. La formación de oficiales de los cuerpos generales y de infantería de marina tiene como finalidad la preparación para el ejercicio profesional y la capacitación para la incorporación a sus respectivas escalas. Comprende, por una parte, la formación militar general y específica y, por otra, la correspondiente a un título de grado universitario del sistema educativo general.

También comprende la formación para la adquisición de las especialidades fundamentales que sean necesarias para desempeñar los diferentes cometidos de cada cuerpo.

2. La enseñanza para el acceso a los cuerpos de intendencia y de ingenieros del Ejército de Tierra, de la Armada y del Ejército del Aire y a los cuerpos comunes de las Fuerzas Armadas proporcionará la formación militar general y específica y completará la formación técnica acreditada con los títulos exigidos para el ingreso.

Artículo 45. *Enseñanza de formación de suboficiales.*

1. La formación de suboficiales tiene como finalidad la preparación y capacitación para el ejercicio profesional y la obtención de las especialidades fundamentales que sean necesarias. Comprenderá la formación militar general y específica y la formación técnica correspondiente a un título de formación profesional de grado superior.

2. La enseñanza para el acceso al Cuerpo de Músicas Militares proporcionará la formación militar general y específica y completará la formación técnica acreditada en función de los requisitos exigidos para el ingreso.

Artículo 46. *Enseñanza de formación de militares de complemento.*

La formación de los militares de complemento tiene como finalidad la preparación y capacitación para el ejercicio profesional para la adscripción a las escalas de oficiales correspondientes. Comprenderá la formación militar general y específica y la formación técnica que sean necesarias. Cuando la formación sea homologable en el sistema educativo general se les proporcionarán las titulaciones correspondientes.

Artículo 47. *Enseñanza de formación de tropa y marinería.*

1. La formación de los militares de tropa y marinería tiene como finalidad capacitarles militar y técnicamente para desempeñar los cometidos y ejercer las facultades de la escala y, en su caso, especialidad fundamental en las que se integren.

2. Con esta formación se iniciará la preparación encaminada a que los militares de tropa y marinería obtengan el título de técnico de formación profesional de grado medio, o el que corresponda en el caso de las especialidades de música, integrando de forma progresiva tanto enseñanzas teóricas como la experiencia durante el ejercicio de la profesión.

Artículo 48. *Enseñanza de perfeccionamiento.*

La enseñanza de perfeccionamiento tiene como finalidades la de preparar al militar profesional para la obtención de especialidades, tanto las que complementan la formación inicial recibida como las que permitan adaptar o reorientar su carrera, y la de actualizar o ampliar los conocimientos para el desempeño de sus cometidos e incluirá títulos del sistema educativo general y específicos militares. Existirá una oferta de formación continuada que incluirá los procesos de preparación profesional progresiva.

Artículo 49. *Altos estudios de la defensa nacional.*

1. Son altos estudios de la defensa nacional los que se relacionan con la paz, la seguridad y la defensa y la política militar, orientados tanto a los profesionales de las Fuerzas Armadas como a otros ámbitos de las Administraciones Públicas y de la sociedad.

2. También tendrán ese carácter los cursos específicos militares que reglamentariamente se determinen.

CAPÍTULO II

Estructura

Artículo 50. *Centros docentes militares de formación.*

1. La enseñanza de formación de los oficiales se impartirá en la Academia General Militar, la Escuela Naval Militar, la Academia General del Aire y en las demás academias militares que determine el Gobierno, a propuesta del Ministro de Defensa. Dichos centros serán responsables de la enseñanza de formación militar general y específica y de la formación técnica que corresponda.

2. La enseñanza de formación de los suboficiales se impartirá en la Academia General Básica de Suboficiales, la Escuela de Suboficiales de la Armada, la Academia Básica del Aire y en las demás academias militares que se determinen por orden del Ministro de Defensa, que también establecerá los centros de formación de los militares de tropa y marinería.

3. La formación de especialidades fundamentales, así como la de los militares de complemento, se impartirá en los centros docentes militares contemplados en los apartados anteriores y en aquellos otros específicos que se determinen por orden del Ministro de Defensa.

4. Los centros docentes militares de formación serán responsables del encuadramiento de los alumnos y de dirigir y gestionar su régimen de vida.

Artículo 51. *Sistema de centros universitarios de la defensa.*

1. Con la finalidad de impartir las enseñanzas de las titulaciones universitarias de grado a que hace referencia el artículo 44.1, el Ministerio de Defensa promoverá la creación de un sistema de centros universitarios de la defensa y la adscripción de éstos a una o varias universidades públicas conforme a lo previsto en la Ley Orgánica 6/2001, de 21 de diciembre, de Universidades. Corresponderá al Ministerio de Defensa la titularidad de dichos centros que se ejercerá a través de la Subsecretaría de Defensa. Se ubicarán en los correspondientes centros docentes militares de formación de oficiales.

2. Los centros universitarios de la defensa, adscritos a universidades públicas, se regirán por la Ley Orgánica 6/2001, de 21 de diciembre, de Universidades, por esta ley, por la normativa aplicable a cada universidad y por los correspondientes convenios de adscripción que tendrán en cuenta las peculiaridades de la carrera militar.

3. Los títulos de grado universitario que se deben obtener serán los que se acuerden en el marco del convenio de adscripción correspondiente en función de las necesidades de la defensa nacional y las exigencias del ejercicio profesional en las Fuerzas Armadas.

4. En el sistema de centros universitarios de la defensa se podrán impartir estudios conducentes a la obtención de títulos oficiales de posgrado, tanto de master como de doctor, y se definirán y desarrollarán líneas de investigación consideradas de interés en el ámbito de las Fuerzas Armadas y de la paz, la seguridad y la defensa, colaborando con otras entidades y organismos públicos de enseñanza e investigación.

5. Los centros universitarios de la defensa contarán con presupuesto propio financiado con cargo al presupuesto del Ministerio de Defensa.

Artículo 52. *Centros de altos estudios de la defensa nacional.*

Las enseñanzas a las que se refiere el artículo 49.1 serán impartidas por el Centro Superior de Estudios de la Defensa Nacional (CESEDEN), que también desarrollará tareas de investigación y de fomento y difusión de la cultura de defensa. La Escuela Superior de las

Fuerzas Armadas (ESFAS) impartirá los cursos de actualización para el desempeño de los cometidos de oficial general y para la obtención del diploma de estado mayor. Ambos centros impartirán estudios conducentes a la obtención de títulos de posgrado y específicos militares.

Tendrán la estructura orgánica, dependencia y competencias que se determinen reglamentariamente. Para el desarrollo de sus cometidos y, especialmente, para impartir los estudios conducentes a la obtención de títulos de posgrado, establecerán colaboraciones con las universidades públicas, los centros universitarios de la defensa y otras corporaciones públicas y privadas, mediante los convenios pertinentes.

Artículo 53. *Centros docentes militares de perfeccionamiento.*

Por orden del Ministro de Defensa se determinarán los centros docentes militares de perfeccionamiento que impartirán las enseñanzas necesarias para la obtención de especialidades y ampliar o actualizar conocimientos, entre los que podrán estar las academias militares y los demás centros docentes militares de formación.

Los centros docentes militares de perfeccionamiento podrán impartir estudios conducentes a la obtención de títulos de posgrado y otros del sistema educativo general, así como de títulos específicos militares, estableciendo, en su caso, las colaboraciones a las que se refiere el artículo 55.

Artículo 54. *Régimen de los centros docentes militares.*

1. Las normas generales que regulen la organización y funciones, el régimen interior y la programación de los centros docentes militares serán establecidas por orden del Ministro de Defensa.

2. El mando, dirección y gobierno de los centros docentes militares se ejerce por su director, que es la máxima autoridad del centro, ostenta la representación de éste e informa o efectúa la propuesta de designación de profesores. Al director, que será militar de carrera, le corresponden las competencias de carácter general, militar y disciplinario asignadas a los jefes de unidad, centro u organismo.

3. En el régimen interior de los centros docentes militares se determinarán los órganos unipersonales y los órganos colegiados con facultades de asesoramiento, tanto de su estructura docente como administrativa, y los cometidos que les correspondan.

Artículo 55. *Colaboración con instituciones y centros educativos.*

1. El Ministerio de Defensa promoverá la colaboración con universidades, centros de formación profesional e instituciones educativas, civiles y militares, nacionales o extranjeras, para impartir determinadas enseñanzas o cursos y para desarrollar programas de investigación, a través de conciertos u otro tipo de acuerdos.

2. Igualmente, el Ministerio de Defensa promoverá la colaboración de la Administración General del Estado, de las instituciones autonómicas y locales y de las entidades culturales, sociales y empresariales con los centros docentes militares.

3. El Ministerio de Defensa solicitará al Ministerio de Educación y Ciencia la autorización para que en los centros docentes militares se impartan enseñanzas conducentes a la obtención de títulos oficiales del sistema educativo general, que no sean de grado universitario. En la concesión de dicha autorización se especificará a qué centros públicos del ámbito de gestión del Ministerio de Educación y Ciencia quedarán adscritos, a los citados efectos.

Asimismo, en tales casos, el Ministerio de Defensa podrá solicitar la homologación de sus centros docentes para proporcionar títulos o su reconocimiento para impartir enseñanzas convalidables a la Administración Pública competente de conformidad con lo previsto en la normativa vigente.

CAPÍTULO III

Acceso

Artículo 56. *Requisitos generales para el ingreso en los centros docentes militares de formación.*

1. El ingreso en los centros docentes militares de formación se efectuará mediante convocatoria pública a través de los sistemas de concurso, oposición o concurso-oposición libres, en los que se garanticen, en todo caso, los principios constitucionales de igualdad, mérito y capacidad, así como los demás principios rectores para el acceso al empleo público.

2. Los órganos de selección no podrán proponer el ingreso en los centros docentes militares de formación de un número superior al de plazas convocadas. No obstante, cuando se produzcan renunciaciones de los aspirantes seleccionados antes de su ingreso, o, en su caso, antes de finalizar el período de orientación y adaptación a la vida militar que se fije en la convocatoria, el órgano convocante podrá requerir del órgano de selección relación complementaria de los aspirantes que sigan a los propuestos para su posible nombramiento como alumnos. Alcanzada la fecha de ingreso en los centros docentes militares de formación que proceda, según lo establecido en el apartado anterior, se extingue cualquier otro derecho derivado del proceso selectivo.

3. Para optar al ingreso en los centros docentes militares de formación será necesario poseer la nacionalidad española; no estar privado de los derechos civiles; carecer de antecedentes penales; no hallarse procesado o imputado en algún procedimiento judicial por delito doloso; no haber sido separado mediante expediente disciplinario del servicio de cualquiera de las Administraciones Públicas ni hallarse inhabilitado con carácter firme para el ejercicio de funciones públicas y tener cumplidos dieciocho años.

A las pruebas se podrán presentar también los que en el año de la convocatoria vayan a cumplir dieciocho años de edad, aunque su acceso o adscripción a una escala quedará supeditado a alcanzar dicha edad.

Reglamentariamente se establecerán los límites de edad que no se pueden superar y la titulación que hay que poseer o estar en condiciones de obtener en el plazo que se señale en la convocatoria.

4. Lo dispuesto en el apartado anterior se entiende sin perjuicio de lo establecido para el acceso de extranjeros en esta Ley y en la Ley 8/2006, de 24 de abril, de Tropa y Marinería.

5. En los procesos de selección, las pruebas a superar serán adecuadas al nivel y características de la enseñanza que se va a cursar o, en su caso, al desempeño de los cometidos profesionales correspondientes.

También servirán para verificar las aptitudes psicofísicas necesarias para cursar los respectivos planes de estudios. Las aptitudes físicas en los procesos de cambio de escala se podrán acreditar mediante las certificaciones referidas a las pruebas periódicas que realizan los militares profesionales, de la forma que reglamentariamente se determine.

6. En los procesos de selección no podrán existir más diferencias por razón de género que las derivadas de las distintas condiciones físicas que, en su caso, puedan considerarse en el cuadro de condiciones exigibles para el ingreso.

Reglamentariamente se determinará la forma en que las aspirantes realizarán las pruebas si están condicionadas por embarazo, parto o posparto asegurando, en todo caso, su protección.

7. En los baremos que se establezcan en los sistemas de concurso y concurso-oposición se valorará el tiempo servido en las Fuerzas Armadas.

Artículo 57. *Requisitos específicos para el ingreso en los centros docentes militares de formación para el acceso a las escalas de oficiales.*

1. Para ingresar en los centros docentes militares de formación con objeto de acceder a las escalas de oficiales de los cuerpos generales y de infantería de marina y el correspondiente acceso a los centros universitarios de la defensa será necesario, además de los requisitos generales del artículo anterior, los exigidos para la enseñanza universitaria.

También se podrá ingresar en los cupos de plazas que se determinen, con las titulaciones de grado universitario que se establezcan teniendo en cuenta las exigencias

técnicas y profesionales del cuerpo y especialidad fundamental a que se vaya a acceder. A tal efecto, el Ministerio de Defensa adoptará las medidas para facilitar el acceso de los suboficiales y los militares profesionales de tropa y marinería a las titulaciones requeridas para dicho ingreso, potenciando la promoción interna.

2. Para el ingreso en los centros docentes militares de formación con objeto de acceder a las diferentes escalas de oficiales de los cuerpos de intendencia e ingenieros del Ejército de Tierra, de la Armada y del Ejército del Aire y de los cuerpos comunes de las Fuerzas Armadas se exigirán títulos del sistema educativo general, teniendo en cuenta los cometidos y facultades del cuerpo y escala a los que se vaya a acceder, así como cualquier otro diploma o título de dicho sistema que reglamentariamente se determine considerado necesario para el ejercicio profesional.

Artículo 58. *Requisitos específicos para el ingreso en los centros docentes militares de formación para el acceso a las escalas de suboficiales.*

1. Para ingresar en los centros docentes militares de formación para el acceso a las escalas de suboficiales de los cuerpos generales y de infantería de marina se exigirán las condiciones requeridas en el sistema educativo general para acceder a los centros de enseñanza en los que se obtiene el título de técnico superior.

También se podrá ingresar en los cupos de plazas que se determinen, con las titulaciones de formación profesional que reglamentariamente se establezcan en función de las exigencias técnicas y profesionales de la escala a la que se vaya a acceder.

2. Para ingresar en el centro docente militar para el acceso a la escala de suboficiales del Cuerpo de Músicas Militares se exigirá la formación, que se determine reglamentariamente, necesaria para el ejercicio de sus cometidos.

Artículo 59. *Acceso a las escalas de oficiales y suboficiales.*

Superados los planes de estudios y, en su caso, las pruebas que se determinen reglamentariamente y cumplidos los requisitos de titulación de grado universitario en el caso de los oficiales y en los suboficiales de formación profesional de grado superior, o los que correspondan en el caso del Cuerpo de Músicas Militares, se accederá a la escala correspondiente, sin que se pueda superar el número de plazas de acceso establecido en la provisión del año de ingreso.

Artículo 60. *Acceso a militar de complemento.*

Las plazas existentes para el acceso a militar de complemento se anunciarán mediante convocatoria pública y serán cubiertas por los sistemas de selección establecidos en el artículo 56 con los requisitos de títulos de grado universitario que reglamentariamente se determinen para adecuarse a las características de la enseñanza que se va a cursar y al desempeño de los cometidos profesionales correspondientes.

Artículo 61. *Acceso a militar de tropa y marinería.*

Las plazas existentes para el acceso a militar de tropa y marinería serán cubiertas, con parámetros objetivos de selección, en un proceso continuo de la forma que se determine reglamentariamente para mantener el objetivo de efectivos establecido. Las pruebas selectivas se podrán realizar de forma individualizada o colectiva.

Artículo 62. *Cambio de escala.*

1. El Ministerio de Defensa impulsará y facilitará los procesos de promoción que permitan el cambio de escala y, en su caso, de cuerpo, de los militares profesionales que reúnan los requisitos exigidos. En esos procesos se valorarán los méritos, incluido el tiempo de servicios, se reservarán plazas de ingreso y, en su caso, se darán facilidades para la obtención de titulaciones del sistema educativo general. Asimismo, se efectuará una valoración efectiva de la experiencia profesional y de la formación, acreditadas con las correspondientes titulaciones, convalidaciones y equivalencias o créditos de enseñanzas universitarias. Dichos procesos se podrán llevar a cabo con fases de enseñanza a distancia.

2. Para el ingreso en los centros docentes militares de formación para el acceso a las escalas de oficiales de los cuerpos generales y de infantería de marina se reservará un porcentaje de las plazas a los suboficiales y a los militares de tropa y marinería del respectivo Ejército, que será establecido por el Consejo de Ministros en la programación plurianual de provisión de plazas a la que se refiere el artículo 18.

Con objeto de posibilitar la promoción de suboficiales del Cuerpo de Músicas Militares en su acceso a la escala de oficiales, en las especialidades de «dirección» o de «instrumentista», se reservarán plazas de ingreso y se darán facilidades para la obtención de las titulaciones necesarias.

Para la promoción de los militares de tropa y marinería a las escalas de suboficiales, se les aplicará la reserva de plazas prevista en la Ley 8/2006, de 24 de abril, de Tropa y Marinería.

3. Reglamentariamente se determinarán los empleos, límites de edad, méritos a valorar, procesos de selección y demás requisitos y condiciones para el cambio de escala y, en su caso, de cuerpo.

4. La incorporación a escalas del mismo nivel de diferentes cuerpos se hará conservando el empleo y el tiempo de servicios cumplido en la escala de origen, estableciéndose reglamentariamente los procedimientos para determinar el orden de escalafón en la nueva escala.

5. Para el ingreso en los centros docentes militares de formación para el acceso a las escalas de oficiales con exigencia de titulación, según lo previsto en el segundo párrafo del apartado 1 y en el apartado 2 del artículo 57, podrá reservarse un porcentaje de las plazas a los militares de complemento que estén adscritos a dichas escalas de oficiales y se valorará el tiempo de servicios.

Artículo 63. *Alumnos de los cursos de perfeccionamiento y de altos estudios de la defensa nacional.*

La selección de los alumnos para asistir a los cursos a los que se refieren los artículos 48 y 49 se hará mediante los sistemas de concurso o concurso-oposición o mediante evaluaciones como las establecidas en el artículo 92.2. También se podrán designar asistentes de forma directa, atendiendo a las necesidades de la organización y teniendo en cuenta las cualificaciones del personal. Para acceder a cursos que se correspondan con titulaciones oficiales del sistema educativo general, se deberán cumplir los requisitos establecidos en la normativa vigente al respecto.

CAPÍTULO IV

Planes de estudios

Artículo 64. *Enseñanza de formación.*

1. La enseñanza de formación para la incorporación o adscripción a las diferentes escalas comprenderá los planes de estudios de formación militar general y específica y, en su caso, técnica y los planes de estudios de las correspondientes titulaciones del sistema educativo general. Los planes de estudios, en sus respectivos ámbitos, se ajustarán a los siguientes criterios:

- a) Proporcionar la capacitación y especialización requeridas para la incorporación a cada cuerpo y escala.
- b) Facilitar la obtención de títulos del sistema educativo general.
- c) Garantizar la completa formación humana y el pleno desarrollo de la personalidad.
- d) Fomentar los principios y valores constitucionales, contemplando la pluralidad cultural de España.
- e) Asegurar el conocimiento de las misiones de las Fuerzas Armadas definidas en la Constitución y en la Ley Orgánica de la Defensa Nacional.
- f) Promover los valores y las reglas de comportamiento del militar.
- g) Desarrollar en el alumno capacidades para asumir el proceso del conocimiento y adaptarse a su evolución.

2. Los criterios del apartado anterior se adaptarán a los distintos niveles de enseñanza para el acceso o adscripción a escalas de oficiales, escalas de suboficiales y escalas de tropa o marinería.

Anualmente por el Subsecretario de Defensa se aprobará para cada centro el calendario de actividades que integre las enseñanzas correspondientes a los títulos que se impartan y a la formación militar y facilite la coordinación en su ejecución.

3. La enseñanza de formación de los extranjeros, además de lo señalado en el apartado 1, tendrá como una de sus finalidades la de transmitir los conocimientos esenciales sobre la Constitución, historia y cultura de España.

Artículo 65. *Aprobación de los planes de estudios.*

1. Los planes de estudios de la formación militar general y específica y, en su caso, técnica se ajustarán a la definición de capacidades y diseño de perfiles para el ejercicio profesional establecidos teniendo en cuenta lo previsto en el artículo 12.1.e). El Ministro de Defensa determinará las directrices generales de dichos planes y aprobará los correspondientes a la enseñanza de formación para el acceso a las escalas de oficiales, suboficiales y tropa y marinería o para la adscripción a las escalas de los militares de complemento.

2. Los planes de estudios para la obtención de títulos oficiales universitarios y de formación profesional se aprobarán e implantarán conforme a la normativa específica del sistema educativo general.

3. La duración de la formación en los distintos procesos será consecuencia de la integración de los planes de estudios de formación militar con los correspondientes a las titulaciones de grado universitario, en el caso de los oficiales, y de formación profesional, en los suboficiales, que haya que obtener. En los casos de ingreso con titulación previa o para cambiar de escala la duración de los periodos de formación se adaptará a las diversas procedencias y teniendo en cuenta las titulaciones o convalidaciones que sean de aplicación.

Artículo 66. *Titulaciones y convalidaciones.*

1. Se podrán efectuar convalidaciones entre las asignaturas o grupo de ellas cursadas en el sistema educativo general o en la enseñanza en las Fuerzas Armadas y aquellas que sean similares en créditos y contenido.

2. A los militares profesionales les serán expedidos los títulos del sistema educativo general que hayan obtenido y aquellos diplomas o certificados que acrediten los cursos superados y las actividades desarrolladas, las cualificaciones profesionales y las especialidades adquiridas.

3. Los títulos del sistema educativo general serán de plena aplicación en todos los ámbitos. Los demás diplomas y certificaciones podrán ser convalidados y homologados con títulos oficiales del sistema educativo general mediante acuerdo entre el Ministerio de Defensa y el Ministerio de Educación y Ciencia u otras Administraciones Públicas que tengan atribuida competencia en la materia.

CAPÍTULO V

Régimen del alumnado y del profesorado

Artículo 67. *Condición de alumno de la enseñanza de formación.*

Al hacer su presentación, los que ingresen en los centros docentes militares de formación firmarán un documento de incorporación a las Fuerzas Armadas según el modelo aprobado por el Ministro de Defensa, salvo aquellos que ya pertenezcan a éstas, y serán nombrados alumnos. A partir de dicho momento tendrán condición militar, sin quedar vinculados por una relación de servicios profesionales, quedando sujetos al régimen de derechos y deberes de los miembros de las Fuerzas Armadas y a las leyes penales y disciplinarias militares.

Artículo 68. *Régimen de los alumnos de la enseñanza de formación.*

1. Los alumnos están sujetos al régimen de los centros docentes militares de formación en los que cursen sus estudios. Dicho régimen se establecerá conforme a lo definido en este capítulo.

El régimen de los alumnos en los centros universitarios de la defensa será el establecido en los correspondientes convenios de adscripción sin perjuicio, en todo caso, de su condición militar.

2. A los alumnos en la enseñanza de formación se les podrá conceder con carácter eventual y a los efectos académicos, de prácticas y retributivos que se determinen reglamentariamente, los empleos de alférez, sargento y soldado, con las denominaciones específicas que se establezcan en las normas de régimen interior de los centros docentes militares de formación.

3. Los alumnos que previamente tuvieran un empleo militar conservarán los derechos administrativos inherentes a éste, si bien estarán sometidos al mismo régimen que el resto de los alumnos. Al ingresar en los centros docentes militares de formación permanecerán o pasarán a la situación de servicio activo.

Al acceder a la nueva escala causarán baja en la de origen, con la consiguiente pérdida del empleo que tuvieran en la escala anterior, sin perjuicio de lo previsto en el artículo 62 para el cambio de escala, pero manteniendo los derechos derivados del tiempo de servicios que tuvieran cumplido.

Artículo 69. *Régimen interior de los centros docentes militares.*

1. La regulación del régimen interior de los centros docentes militares de formación tendrá como objetivo facilitar el desarrollo de los planes de estudios de tal forma que éstos se ajusten a los criterios señalados en el capítulo anterior, teniendo en cuenta que se deben compatibilizar las exigencias de la formación militar y la progresiva adaptación del alumno al medio militar, con las requeridas para la obtención de titulaciones del sistema educativo general.

2. Las infracciones de carácter académico en la enseñanza de formación no están incluidas en el régimen disciplinario militar y serán sancionadas con arreglo a lo que se determine en el régimen interior de los centros docentes en los que cursen estudios.

3. Las normas generales de régimen interior de los centros docentes militares serán aprobadas por el Ministro de Defensa.

Artículo 70. *Régimen de evaluaciones y calificaciones.*

1. En el proceso de formación se verificarán, con criterios objetivos, los conocimientos adquiridos por los alumnos, el desarrollo de su formación y su rendimiento y se efectuarán las correspondientes evaluaciones y calificaciones con criterios semejantes.

Las evaluaciones y calificaciones sirven de base para orientar a los alumnos sobre su rendimiento escolar y aptitud para el servicio, valorar su capacidad y determinar si superan las pruebas previstas en los planes de estudios.

2. Esas calificaciones servirán para establecer el orden relativo para la incorporación o adscripción al escalafón correspondiente. Reglamentariamente se determinarán los sistemas, basados en criterios objetivos, para integrar en una única clasificación final a los que de diversas procedencias se incorporen o adscriban a una escala en el primer empleo.

Artículo 71. *Pérdida de la condición de alumno.*

1. Los alumnos de la enseñanza de formación podrán causar baja a petición propia en el centro docente militar correspondiente. En este caso, el Ministro de Defensa determinará los supuestos en los que se deba resarcir económicamente al Estado y establecerá las cantidades teniendo en cuenta el coste de la formación recibida, siempre que ésta sea superior a dos años.

2. También se podrá acordar la baja de un alumno por alguno de los siguientes motivos:

a) Insuficiencia de condiciones psicofísicas.

b) No superar, dentro de los plazos establecidos, las pruebas previstas en los planes de estudios.

c) Carencia de las cualidades en relación con los principios constitucionales y las reglas de comportamiento del militar a los que se refiere el artículo 64.1.d) y f) acreditada en expediente personal extraordinario, mediante resolución motivada y previa audiencia del interesado.

d) Imposición de sanción disciplinaria de baja en el centro docente militar de formación por falta grave o separación de servicio o resolución de compromiso por falta muy grave, de acuerdo con lo dispuesto en la Ley Orgánica de Régimen Disciplinario de las Fuerzas Armadas.

e) Imposición de condena en sentencia firme por delito doloso, teniendo en consideración el tipo de delito y la pena impuesta, previa tramitación de un expediente administrativo con audiencia del interesado.

f) Pérdida de la nacionalidad española o, en el supuesto de extranjeros, la de origen sin adquirir la española u otra de las que permitan el acceso a la condición de militar de complemento o de militar de tropa y marinería.

g) Incumplimiento, en contra de lo declarado por el interesado, de las condiciones del artículo 56 para optar a la convocatoria para el ingreso en el correspondiente centro docente militar de formación.

3. El Ministro de Defensa determinará el cuadro de condiciones psicofísicas y los plazos para superar los planes de estudios de la formación militar general y específica y para obtener las titulaciones para el acceso a las diferentes escalas. Dichos plazos se podrán establecer para la superación de cada curso académico y de todo el proceso de formación.

4. La resolución del procedimiento disciplinario que acuerde la baja por el motivo expresado en el apartado 2.d) puede ser objeto de los recursos previstos en la Ley Orgánica de Régimen Disciplinario de las Fuerzas Armadas y contra la que ponga fin a la vía disciplinaria podrá interponerse recurso contencioso-disciplinario militar en los términos previstos en la Ley Orgánica 2/1989, de 13 de abril, Procesal Militar. En los demás supuestos del apartado 2 se estará a lo dispuesto en el artículo 141.

5. Al causar baja los alumnos perderán su condición militar, salvo que la tuvieran antes de ser nombrados alumnos, y el empleo militar que hubieran podido alcanzar con carácter eventual y se resolverá el compromiso inicial de quien lo hubiese firmado. La baja en los centros docentes militares, de los que hayan accedido de conformidad con el artículo 57.1, conllevará la baja en el centro universitario de la defensa correspondiente.

Artículo 72. *Régimen de los alumnos de cursos de perfeccionamiento y de altos estudios de la defensa nacional.*

Los militares profesionales alumnos de cursos de perfeccionamiento y de altos estudios de la defensa nacional, durante su asistencia a los mismos, estarán en situación de servicio activo. La convocatoria del curso regulará si conservan o causan baja en el destino de origen, con arreglo a las normas generales de provisión de destinos.

A las mujeres se les facilitarán, conforme a lo que se establezca reglamentariamente, nuevas oportunidades de asistir a los citados cursos cuando por situaciones de embarazo, parto o posparto no puedan concurrir a la convocatoria.

Artículo 73. *Profesorado en la estructura docente del Ministerio de Defensa.*

1. La formación militar general y específica en los centros docentes militares de formación de oficiales se impartirá por profesorado militar que también desarrollará tareas de tutoría y apoyo en colaboración con los centros universitarios de la defensa.

2. En los centros universitarios de la defensa la enseñanza de grado universitario se impartirá por profesores que cuenten con la capacitación adecuada de conformidad con la Ley Orgánica 6/2001, de 21 de diciembre, de Universidades y los correspondientes convenios de adscripción.

3. En los demás centros docentes militares en los cuadros de profesores estará integrado el personal de las Fuerzas Armadas destinado en ellos. Podrán ser profesores los

militares profesionales de cualquier escala, que cumplan los requisitos y tengan la titulación requeridos y, en su caso, el personal civil debidamente titulado y acreditado.

4. Para ejercer como profesor es preciso el reconocimiento de su competencia, basada en la titulación, preparación, experiencia profesional y aptitud pedagógica.

5. El Ministro de Defensa fijará los requisitos generales del profesorado de los centros docentes militares, los específicos de cada área de conocimiento y las condiciones de su ejercicio. En el caso de los centros que impartan enseñanzas conducentes a la obtención de títulos del sistema educativo general, se tendrán en cuenta las exigencias de este sistema.

TÍTULO V

Carrera militar

CAPÍTULO I

Disposiciones generales

Artículo 74. *Carrera militar.*

1. La carrera militar de los miembros de las Fuerzas Armadas queda definida por la ocupación de diferentes destinos, el ascenso a los sucesivos empleos y la progresiva capacitación para puestos de mayor responsabilidad, combinando preparación y experiencia profesional en el desempeño de los cometidos de su cuerpo y en el ejercicio de las facultades de su escala y, en su caso, de las especialidades que haya adquirido.

2. La trayectoria profesional de los militares de complemento se ajustará al compromiso que tengan adquirido y al desempeño de los cometidos del cuerpo al que estén adscritos.

Artículo 75. *Desarrollo de la carrera.*

1. Para responder a las exigencias de la organización militar en los dos primeros empleos de cada escala los militares profesionales ocuparán preferentemente puestos operativos correspondientes a la especialidad fundamental adquirida en el acceso a la escala.

A partir de determinados empleos reorientarán su perfil profesional para el cumplimiento de tareas en distintos campos de actividad o lo adaptarán para perfeccionarse dentro de los que vinieran ejerciendo, adquiriendo, en su caso, una nueva especialidad.

La articulación de las nuevas especialidades con las de origen dará lugar a que se desarrollen trayectorias diferenciadas para ocupar distintos destinos en función de los requerimientos de los mismos, pudiendo alcanzarse los máximos empleos de cada escala.

Reglamentariamente se establecerá el sistema de formación y adquisición de dichas especialidades, que debe permitir el desarrollo de una carrera que reconozca los méritos y trayectoria de los miembros de las Fuerzas Armadas.

2. Será requisito para el ascenso al empleo de teniente coronel en las escalas de oficiales de los cuerpos generales y de infantería de marina la obtención de las titulaciones, que se determinen por orden del Ministro de Defensa, para ejercer, con una mayor especialización, tareas en los ámbitos de estado mayor, operaciones, recursos humanos, inteligencia, relaciones internacionales, logística, comunicación social y en cuantos sean precisos para el mando, dirección y gestión de las Fuerzas Armadas.

3. Para el ascenso a teniente coronel en los demás cuerpos será requisito obtener las titulaciones que se determinen por orden del Ministro de Defensa para una mayor especialización en los campos de actividad correspondientes.

En el caso de los cuerpos de intendencia se potenciará su capacidad en la ejecución de cometidos relativos a la actividad financiera, presupuestaria y de contratación en los órganos superiores del Ministerio de Defensa y de las Fuerzas Armadas, así como en lo relacionado con la logística de gestión.

En los cuerpos de ingenieros esa mayor especialización estará orientada a establecer especificaciones de diseño, desarrollo y fabricación de sistemas de armas, en la dirección de programas de investigación y desarrollo y en asegurar su control de calidad, especialmente

en los órganos de adquisición, o en su caso lo relacionado con el planeamiento y desarrollo de las políticas de infraestructuras y medio ambiental, así como su supervisión y dirección.

4. Los miembros de las escalas de suboficiales de los cuerpos generales y de Infantería de marina deberán obtener las especialidades necesarias para estar en condiciones de ejercer, a partir del empleo de brigada, funciones logísticas y administrativas.

5. La carrera militar de los miembros de las escalas de tropa y marinería, según lo dispuesto en la Ley 8/2006, de 24 de abril, de Tropa y Marinería, comenzará con un compromiso inicial, renovable hasta completar un máximo de 6 años, durante el que se ocuparán los puestos correspondientes a la especialidad adquirida en el acceso. Posteriormente, podrán suscribir un compromiso de larga duración, desde el que se podrá acceder a una relación de servicios de carácter permanente con la adquisición de la condición de militar de carrera. A partir de los 45 años de edad, los que tengan esta condición, orientarán su trayectoria, preferentemente y de acuerdo con las necesidades de los Ejércitos, al desempeño de funciones logísticas y administrativas.

CAPÍTULO II

Condición y compromisos de los militares profesionales

Artículo 76. *Adquisición de la condición de militar de carrera.*

1. La condición de militar de carrera se adquiere al incorporarse a una escala de oficiales o de suboficiales con la obtención del primer empleo militar, una vez superado el plan de estudios correspondiente y obtenida la titulación exigida.

2. El primer empleo militar de cada escala de oficiales o de suboficiales será conferido por el Rey y refrendado por el Ministro de Defensa.

3. También adquieren la condición de militar de carrera los militares de tropa y marinería cuando, según lo previsto en la Ley 8/2006, de 24 de abril, de Tropa y Marinería, accedan a una relación de servicios de carácter permanente.

Artículo 77. *Adquisición de la condición y compromisos de los militares de complemento.*

1. La condición de militar de complemento se adquiere al adscribirse a una escala y cuerpo mediante la superación del plan de estudios correspondiente y firmado el compromiso inicial, con el empleo de teniente conferido por el Ministro de Defensa. El compromiso tendrá una duración, a contar desde su nombramiento como alumno, de tres años o de ocho años según se establezca en la correspondiente convocatoria en función de la formación que se reciba y de los cometidos de los cuerpos a los que se adscriban.

2. La renovación del compromiso de los militares de complemento sólo podrá hacerse hasta un máximo de ocho años de servicio. Para la firma del nuevo compromiso será preceptivo haber sido evaluado previamente y declarado idóneo. Reglamentariamente se establecerán las condiciones, requisitos y procedimientos para las renovaciones de compromiso.

3. A los que hayan ingresado en un centro docente militar para el acceso a militar de carrera y cumplan durante el desarrollo del plan de estudios su compromiso, se les concederá una ampliación que finalizará con la culminación de dicho plan o con la baja como alumno.

4. Los que formen parte de unidades militares a las que se les asignen misiones fuera del territorio nacional, por un periodo igual o superior a tres meses, podrán ampliar su compromiso hasta quince días después de que concluya la misión, si así lo solicitan, cuando su compromiso termine durante el desarrollo de tales misiones.

Artículo 78. *Adquisición de la condición y compromisos de los militares de tropa y marinería.*

La condición de militar de tropa y marinería se adquiere al incorporarse a una escala una vez superado el periodo de formación determinado en la convocatoria de pruebas selectivas para el acceso a tal condición y firmado el compromiso inicial regulado en la Ley 8/2006, de

24 de abril, de Tropa y Marinería, que establece las modalidades de relación, las renovaciones y ampliaciones y el compromiso de larga duración.

CAPÍTULO III

Historial militar

Artículo 79. *Historial militar.*

1. Las vicisitudes profesionales del militar quedarán reflejadas en su historial militar individual, de uso confidencial, que constará de los siguientes documentos:

- a) Hoja de servicios.
- b) Colección de informes personales.
- c) Expediente académico.
- d) Expediente de aptitud psicofísica.

2. En el historial militar no figurará ningún dato relativo a raza, religión, opinión o cualquier otra condición o circunstancia personal o social, que pudiera constituir causa de discriminación.

3. El Ministro de Defensa establecerá las características de los documentos que componen el historial militar adaptados al tipo de relación de servicios profesionales y dictará las normas para su elaboración, custodia y utilización y para garantizar el derecho al acceso al propio historial, salvo a los informes calificados como confidenciales o reservados.

Artículo 80. *Hoja de servicios.*

1. La hoja de servicios es el documento objetivo, en papel o soporte informático, en el que se exponen los hechos y circunstancias de cada militar desde su incorporación a las Fuerzas Armadas.

Incluye la escala a la que se accede, los empleos, ascensos, destinos, especialidades y situaciones administrativas, la descripción de los hechos notables y actos meritorios, las recompensas y felicitaciones personales o colectivas, así como los delitos o faltas y las penas o sanciones correspondientes que no hayan sido canceladas.

2. (Sin contenido)

3. Las faltas de carácter académico y las disciplinarias leves de los alumnos de la enseñanza de formación limitarán sus efectos al periodo escolar y no figurarán en la hoja de servicios del interesado.

Artículo 81. *Informes personales.*

1. El informe personal de calificación es la valoración objetiva de unos conceptos predeterminados que permitan apreciar las cualidades, méritos, aptitudes, competencia y forma de actuación profesional del militar.

Los informes serán realizados por juntas de calificación constituidas por tres calificadores de los que uno de ellos será el superior jerárquico del interesado.

Por orden del Ministro de Defensa se establecerá la periodicidad de los informes y los casos en los que, en función de la estructura orgánica, el superior jerárquico actuará como único calificador.

2. El superior jerárquico del calificado que forme parte de la junta, deberá, en todo caso, informar y orientar al interesado sobre su competencia y forma de actuación profesional. El interesado podrá formular alegaciones al respecto, que deberán unirse al informe personal de calificación.

3. El informe personal de calificación, junto con las alegaciones, se elevará a través del superior jerárquico del responsable de informar, según el apartado anterior, al Mando o Jefatura de Personal del Ejército correspondiente. Dicho superior jerárquico hará una valoración individual y de conjunto de los informes y anotará cuantas observaciones evaluables considere convenientes para establecer la valoración objetiva de las calificaciones efectuadas y de las alegaciones presentadas.

4. En la colección de informes personales se incluirán cuantos sean utilizados en las evaluaciones reguladas en esta ley, así como el resultado de éstas en lo que afecte a cada interesado. También se podrán incluir estudios o valoraciones dirigidos a identificar su actuación profesional, basados en informaciones de otros militares que hayan tenido relación profesional con el interesado.

5. El Ministro de Defensa determinará las normas reguladoras de los informes personales con indicación expresa de los procedimientos de alegación de que dispondrá el militar objeto de informe. El modelo de informe personal de calificación será común para todos los militares de carrera sin perjuicio de que se fijen condiciones específicas para los diferentes cuerpos y escalas. Con criterios semejantes se establecerán los correspondientes a los demás militares profesionales.

Artículo 82. *Expediente académico.*

En el expediente académico constarán las calificaciones académicas, certificaciones y acreditaciones de las titulaciones obtenidas y estudios realizados dentro de la enseñanza en las Fuerzas Armadas, así como las correspondientes a otros títulos o estudios reconocidos tanto en el ámbito civil como en el de la enseñanza militar de otros países.

Artículo 83. *Expediente de aptitud psicofísica.*

1. En el expediente de aptitud psicofísica figurarán los resultados de los reconocimientos médicos y de las pruebas psicológicas y físicas, que se realizarán con el contenido y periodicidad que se establezcan reglamentariamente según el empleo, cuerpo, escala o especialidad, edad y otras circunstancias personales. Estos reconocimientos y pruebas se podrán realizar en cualquier momento, a iniciativa fundamentada del propio interesado o del jefe de su unidad, centro u organismo.

2. Los reconocimientos y pruebas podrán comprender análisis y comprobaciones con carácter obligatorio, encaminados a detectar los estados de intoxicación y el consumo de drogas tóxicas, estupefacientes o sustancias psicotrópicas.

3. En las normas reglamentarias que establezcan las reglas de comportamiento del militar figurarán las referidas a la atención y cuidado de la salud y a la prevención de conductas que atenten contra ella y cuyo incumplimiento quedará reflejado en el régimen disciplinario de las Fuerzas Armadas.

Por el Ministerio de Defensa se fomentará la educación física y las prácticas deportivas al ser elementos importantes en el mantenimiento de las condiciones psicofísicas y que, además, favorecen la solidaridad y la integración.

4. Los resultados de los reconocimientos médicos quedarán salvaguardados por el grado de confidencialidad que la legislación en materia sanitaria les atribuya.

Artículo 84. *Registro de personal.*

1. En el Ministerio de Defensa existirá un registro de personal en el que estarán inscritos todos los militares profesionales y en el que se anotarán los datos de trascendencia administrativa del historial militar.

2. El Ministro de Defensa establecerá las normas generales reguladoras del registro de personal y de su funcionamiento, teniendo en cuenta la legislación en materia de protección de datos de carácter personal.

CAPÍTULO IV

Evaluaciones

Artículo 85. *Finalidad de las evaluaciones.*

Los militares profesionales serán evaluados para determinar su aptitud para el ascenso al empleo superior, para seleccionar los asistentes a cursos y para comprobar la existencia de insuficiencia de facultades profesionales o de condiciones psicofísicas.

Los que mantengan una relación de servicios mediante compromisos serán evaluados para determinar su idoneidad para su renovación.

Artículo 86. *Normas generales de las evaluaciones.*

En cada evaluación se analizarán las circunstancias de los interesados en los aspectos de su personalidad, condiciones psicofísicas, competencia y actuación profesional relacionados con el objeto de la misma, considerando la siguiente documentación:

- a) El historial militar.
- b) La información complementaria aportada por el interesado, a instancia del órgano de evaluación o a iniciativa propia, sobre su actuación profesional que fuera de interés y pudiera no estar reflejada en su historial militar.
- c) Las certificaciones sobre cancelación de sanciones por falta grave y muy grave a las que se refiere la Ley Orgánica de Régimen Disciplinario de las Fuerzas Armadas.
- d) Cualquier otro informe que estime oportuno el órgano de evaluación, especialmente los que completen la información sobre la actuación profesional de los interesados.

Artículo 87. *Órganos de evaluación.*

1. Existirán órganos de evaluación para efectuar las que se definen en esta ley. Estarán constituidos por personal militar de mayor empleo que los evaluados. Reglamentariamente se determinará su composición, adecuándose en lo posible a la aplicación equilibrada del criterio de género, las incompatibilidades y las normas de funcionamiento.

2. En las evaluaciones para el ascenso al empleo de general de brigada o que afecten a miembros de la categoría de oficiales generales, actuará como órgano de evaluación el Consejo Superior del Ejército correspondiente. En los demás casos corresponderá a juntas de evaluación.

3. El Ministro de Defensa, previo informe de los Jefes de Estado Mayor del Ejército de Tierra, de la Armada y del Ejército del Aire, establecerá con carácter general los méritos y aptitudes que deben considerar los órganos de evaluación según la finalidad de ésta, así como los procedimientos y las normas objetivas de valoración. Dichas normas objetivas, que se publicarán en el «Boletín Oficial del Ministerio de Defensa», contendrán la valoración de los destinos, especialidades y títulos, así como de cuantas vicisitudes profesionales reflejadas en el historial militar identifican la trayectoria profesional de los evaluados.

CAPÍTULO V

Ascensos**Artículo 88.** *Régimen y sistemas de ascensos.*

1. El régimen de ascensos tiene como finalidad asegurar que se disponga de los profesionales con las aptitudes y experiencia adecuadas en los sucesivos empleos de cada escala, para conseguir la máxima eficacia y cohesión de las Fuerzas Armadas. Debe potenciar el mérito y la capacidad de sus miembros e incentivar su preparación y dedicación profesional.

2. Los ascensos a los diferentes empleos se producirán aplicando los siguientes sistemas:

- a) Elección. Los ascensos se producirán entre aquellos militares más capacitados e idóneos para acceder al empleo superior.
- b) Clasificación. Los ascensos se producirán por el orden derivado de un proceso de evaluación.
- c) Concurso o concurso-oposición. Los ascensos se efectuarán entre aquellos que lo soliciten en el orden obtenido en el correspondiente proceso selectivo.
- d) Antigüedad. Los ascensos se efectuarán según el orden de escalafón de los interesados.

3. Los ascensos de los militares profesionales se producirán al empleo inmediato superior siempre que se reúnan las condiciones establecidas en esta ley y con ocasión de vacante en la escala correspondiente salvo en los ascensos por antigüedad en que se producirá el ascenso cumplido el tiempo de servicios que se determine reglamentariamente para cada empleo y escala.

Artículo 89. *Ascenso a los diferentes empleos.*

1. Los ascensos a los diferentes empleos en cada una de las escalas se efectuarán aplicando los siguientes sistemas:

- a) A los empleos de oficiales generales: El de elección.
- b) A coronel: el de elección.
- c) A teniente coronel y a comandante: El de clasificación.
- d) A capitán: El de antigüedad.
- e) A suboficial mayor: El de elección.
- f) A subteniente y a brigada: El de clasificación.
- g) A sargento primero: El de antigüedad.
- h) A cabo mayor: El de elección.
- i) A cabo primero y a cabo: El de concurso o concurso-oposición.

2. Los ascensos al empleo de teniente coronel en las escalas técnicas de los cuerpos de ingenieros y en la escala de oficiales enfermeros se efectuarán por el sistema de elección.

Artículo 90. *Condiciones para el ascenso.*

1. Para el ascenso a cualquier empleo militar se requiere tener cumplidos en el anterior el tiempo de servicios y el de permanencia en determinado tipo de destinos que se establezcan por el Ministro de Defensa para cada escala y empleo.

2. Para el ascenso a los empleos que reglamentariamente se determinen será preceptivo haber superado cursos de actualización; para el ascenso a teniente coronel se exigirán titulaciones, específicas militares o del sistema educativo general, obtenidas en el ámbito del perfeccionamiento y para el ascenso a cabo mayor la titulación de técnico del sistema educativo general. Todo ello con los criterios que establezca el Ministro de Defensa, teniendo en cuenta lo previsto en el artículo 75.

3. A la mujer se le dará especial protección en situaciones de embarazo, parto y posparto para cumplir las condiciones para el ascenso a cualquier empleo militar.

4. Dejarán de ser evaluados para el ascenso por elección o por clasificación los que lo hayan sido en el número máximo de ciclos que para cada escala y empleo se determine por orden del Ministro de Defensa.

5. Para el ascenso a un empleo militar, hasta el de general de brigada inclusive, es condición indispensable haber sido evaluado de la forma regulada en este capítulo y según las normas objetivas de valoración a que hace referencia el artículo 87.3.

Artículo 91. *Vacantes para el ascenso.*

1. Se darán al ascenso las vacantes que se produzcan en los distintos empleos de cada escala por alguno de los siguientes motivos:

- a) Ascenso.
- b) Incorporación a otra escala.
- c) Pase a las situaciones administrativas en las que se tenga la condición militar en suspenso y a la de suspensión de empleo.
- d) Pase a la situación de reserva o a retiro, en el caso de que se haga desde las situaciones administrativas no contempladas en el párrafo anterior.
- e) Pérdida de la condición militar.
- f) Al cesar el prisionero o desaparecido en la situación de servicio activo.
- g) Fallecimiento o declaración de fallecido.

2. Las vacantes existentes en la plantilla indistinta de oficiales generales así como los puestos de esa categoría en la Casa de Su Majestad el Rey y en organizaciones internacionales u otros organismos en el extranjero, podrán originar ascenso entre los pertenecientes a cualquier cuerpo que reúnan las condiciones para ello.

El nombramiento de un oficial general para ocupar esos puestos producirá vacante en la de su cuerpo si previamente ocupara un destino de los expresamente asignados a él. El excedente de plantilla que se pueda originar al cesar en el cargo será amortizado con arreglo a lo establecido en el artículo 16.5.

El oficial general en plantilla indistinta, así como el que ocupe puestos en la Casa de Su Majestad el Rey o en organismos internacionales u otros organismos en el extranjero, podrá ascender al empleo inmediato superior de su cuerpo si reúne las condiciones para ello.

3. Cuando se produzca una vacante se considerará como fecha de ésta la del día que surta efectos el acto administrativo que la ocasionó. Cuando dicha vacante dé lugar a ascensos en los empleos inferiores, la fecha de antigüedad con la que se conferirán los nuevos empleos será la misma para todos ellos y se determinará según lo establecido en el artículo 23.2.

Artículo 92. *Evaluaciones para el ascenso.*

1. Las evaluaciones para el ascenso tienen por objeto determinar la aptitud o la no aptitud para el mismo y, en su caso, las condiciones de idoneidad y prelación, basadas en el mérito y la capacidad, que darán origen a la correspondiente clasificación de los evaluados. Se realizarán periódicamente y afectarán a los militares profesionales que se encuentren en las zonas de escalafón que se determinen de conformidad con los artículos siguientes y, en su caso, a los que opten al ascenso por el sistema de concurso o concurso-oposición.

En los ascensos por elección y clasificación las evaluaciones surtirán efecto durante un ciclo de ascensos y en los de concurso o concurso-oposición y antigüedad hasta que se conceda el ascenso correspondiente, a no ser, en todos los sistemas, que sobreviniere alguna circunstancia que aconsejara evaluar de nuevo al afectado.

La duración de los ciclos en los ascensos por elección y clasificación será de un año. El Ministro de Defensa, previo informe del Jefe de Estado Mayor del Ejército correspondiente, podrá modificar esa duración cuando circunstancias especiales así lo aconsejen.

2. Existirán evaluaciones para seleccionar a los que deban asistir a determinados cursos de actualización, en el número que fije el Ministro de Defensa, realizadas por órganos de evaluación, según las normas objetivas de valoración a las que hace referencia el artículo 87.3. La designación de quienes deben entrar en evaluación y de los que asistirán a los citados cursos corresponderá a los Jefes de Estado Mayor del Ejército de Tierra, de la Armada y del Ejército del Aire, previo informe del Consejo superior respectivo.

3. Una vez establecidas las zonas de escalafón para el ascenso y los que deben entrar en evaluación para asistir a los cursos de actualización, se abrirá un plazo para que aquellos interesados que lo deseen puedan solicitar su exclusión de la evaluación. Los que renuncien a ser evaluados para el ascenso en dos ocasiones permanecerán en su empleo hasta su pase a la situación de reserva y los que renuncien dos veces a asistir a cursos de actualización no volverán a ser convocados.

4. Reglamentariamente se establecerán las medidas necesarias para que los órganos de evaluación para el ascenso informen de la situación procesal de los evaluados a la autoridad responsable de la concesión de los mismos.

Artículo 93. *Evaluaciones para el ascenso por elección.*

1. Serán evaluados para el ascenso por elección los del empleo inmediato inferior que reúnan o puedan reunir durante el ciclo de ascensos las condiciones establecidas en el artículo 90 y se encuentren en las zonas de escalafón que para cada empleo y escala determinen los Jefes de Estado Mayor del Ejército de Tierra, de la Armada y del Ejército del Aire. Por orden del Ministro de Defensa, previo informe del Jefe de Estado Mayor del Ejército correspondiente, se establecerá para cada período cuatrienal de plantillas el máximo y el mínimo de la relación entre el número de evaluados en cada ciclo y el de vacantes previstas, concretándolos para cada empleo y escala.

2. La evaluación especificará las condiciones de prelación e idoneidad de todos los evaluados en cuanto a las facultades y capacidades profesionales requeridas para el desempeño de los destinos del empleo superior.

La evaluación para el ascenso a general de brigada será realizada por el Consejo Superior del Ejército correspondiente y elevada al Ministro de Defensa por el Jefe de Estado Mayor del Ejército respectivo, quien añadirá su propio informe a los efectos previstos en el artículo 97.1.

Las evaluaciones para los ascensos a los empleos de las categorías de oficial, suboficial y tropa y marinería a los que se asciende por elección serán realizadas por órganos de

evaluación y, una vez informadas por el Consejo Superior correspondiente, elevadas al Jefe de Estado Mayor del Ejército respectivo, quien añadirá su propio informe y propondrá al Ministro de Defensa para su aprobación la ordenación definitiva para el ascenso a los efectos previstos en el artículo 97.4.

Artículo 94. *Evaluaciones para el ascenso por clasificación.*

1. Serán evaluados para el ascenso por el sistema de clasificación quienes reúnan o puedan reunir, antes del inicio del ciclo de ascensos las condiciones establecidas en el artículo 90 y se encuentren en las zonas de escalafón que para cada empleo y escala determinen los Jefes de Estado Mayor del Ejército de Tierra, de la Armada y del Ejército del Aire. Por orden del Ministro de Defensa, previo informe del Jefe de Estado Mayor del Ejército correspondiente, se establecerá para cada período cuatrienal de plantillas el máximo y el mínimo de la relación entre el número de evaluados en cada ciclo y el de vacantes previstas, concretándolos para cada empleo y escala.

2. Las evaluaciones indicarán la aptitud o, motivándola, la no aptitud de los evaluados para el ascenso y analizarán las condiciones de prelación e idoneidad en cuanto a las facultades y capacidades profesionales requeridas para el desempeño de los destinos del empleo superior, que determinarán la clasificación de los evaluados.

La evaluación, una vez informada por el Consejo Superior correspondiente, será elevada al Jefe de Estado Mayor del Ejército respectivo, quien teniendo en cuenta además su propia valoración, declarará en primer término la aptitud o no aptitud de los evaluados para el ascenso y aprobará su orden de clasificación.

Artículo 95. *Evaluaciones para el ascenso por concurso o concurso-oposición.*

1. Serán evaluados para el ascenso por concurso o concurso-oposición todos los del empleo inmediato inferior que voluntariamente concurren con las condiciones y tiempo en el empleo cumplidos. En las correspondientes convocatorias, que serán aprobadas por los Jefes de Estado Mayor del Ejército de Tierra, de la Armada y del Ejército del Aire, se fijarán la zona de escalafón, las especialidades, en su caso, y las condiciones requeridas para participar en el concurso o concurso-oposición. Las plazas en las correspondientes convocatorias se podrán ofertar a zonas de escalafón diferentes, materializándose los procesos de selección por separado.

2. En el sistema de concurso la valoración de los méritos establecidos en la convocatoria, realizada por el órgano de evaluación correspondiente, según los criterios generales y baremos establecidos por los Jefes de Estado Mayor del Ejército de Tierra, de la Armada y del Ejército del Aire, para cada empleo y escala, determinará el resultado del concurso y, en consecuencia, la relación de los que deben ascender en el número de plazas convocadas, por el orden resultante.

En el sistema de concurso-oposición además de la valoración de los méritos establecidos en el párrafo anterior se tendrán en cuenta las puntuaciones obtenidas en la fase de oposición según lo que se especifique en la correspondiente convocatoria.

Artículo 96. *Evaluaciones para el ascenso por antigüedad.*

1. Serán evaluados para el ascenso por el sistema de antigüedad con anterioridad a cumplir los tiempos de servicios fijados para cada empleo y escala, quienes reúnan las condiciones establecidas en el artículo 90.

2. La evaluación especificará la aptitud o, motivándola, la no aptitud de los evaluados para el ascenso.

Una vez efectuada la evaluación, será elevada al Jefe de Estado Mayor correspondiente, quien declarará la aptitud o no aptitud de los evaluados para el ascenso.

La declaración de aptitud para el ascenso tendrá validez hasta que se produzca el ascenso, sin perjuicio de lo establecido en el artículo 92.1. Los declarados no aptos volverán a ser evaluados en la siguiente evaluación que corresponda a los de su empleo y escala.

Artículo 97. *Concesión de los ascensos.*

1. Los ascensos a los empleos de la categoría de oficiales generales se concederán por real decreto acordado en Consejo de Ministros, a propuesta del Ministro de Defensa, quien para efectuarla oirá al Jefe de Estado Mayor del Ejército correspondiente. En los ascensos a general de brigada será preceptivo valorar las evaluaciones reguladas en el artículo 93 y en todos los casos se tendrá en cuenta la idoneidad para ocupar los cargos o puestos vacantes a los que deban acceder los ascendidos.

2. En los cuerpos en los que el empleo máximo de la escala de oficiales es el de general de división, según lo previsto en el título III, se podrán alcanzar los empleos superiores si se ocupa uno de los cargos o puestos que constituyen plantilla indistinta de oficiales generales o en la Casa de Su Majestad el Rey o en organizaciones internacionales u otros organismos en el extranjero. Al cesar en dichos cargos o puestos se pasará a la situación de reserva.

3. Los ascensos a general de brigada del Cuerpo de Músicas Militares previstos en el artículo 40.2 se concederán por real decreto acordado en Consejo de Ministros a propuesta del Ministro de Defensa, quien para efectuarla tendrá en cuenta el parecer de la Junta Superior a la que se refiere el artículo 15.3, reunida con carácter extraordinario con esta finalidad.

4. La concesión de los ascensos por el sistema de elección, no contemplados en el apartado 1, es competencia del Jefe de Estado Mayor del Ejército correspondiente siguiendo la ordenación aprobada por el Ministro de Defensa según lo previsto en el artículo 93.

5. La competencia para la concesión de los ascensos por los sistemas de clasificación, concurso o concurso-oposición y antigüedad corresponde al Mando o Jefatura de Personal del Ejército correspondiente.

Artículo 98. *Declaración de no aptitud para el ascenso.*

1. La declaración de no aptitud para el ascenso del militar profesional, basada en las evaluaciones reguladas en los artículos anteriores, es competencia del Jefe de Estado Mayor del Ejército correspondiente. Quienes sean declarados no aptos para el ascenso no podrán ascender hasta que sean nuevamente evaluados.

2. Si un militar profesional es declarado no apto más de dos veces en la evaluación para el ascenso al mismo empleo, el Jefe de Estado Mayor del Ejército correspondiente elevará la propuesta al Ministro de Defensa, quien, si procede, declarará al afectado no apto para el ascenso con carácter definitivo.

3. Los militares profesionales que sean declarados no aptos para el ascenso con carácter definitivo, permanecerán en su empleo hasta su pase a la situación de reserva, salvo que de la resolución que se adopte en el expediente regulado en el artículo 119 se derive el pase a retiro o, en su caso, la resolución del compromiso.

CAPÍTULO VI

Destinos**Artículo 99.** *Destinos.*

1. El militar profesional podrá ocupar cargos y destinos en las unidades, centros y organismos del Ministerio de Defensa, incluidos los de sus órganos directivos, que se asignarán en función de los criterios determinados en las correspondientes relaciones de puestos militares o de puestos de trabajo, según corresponda.

2. También podrá ocupar cargos y destinos en la Presidencia del Gobierno y, en el caso de que se trate de puestos orgánicos relacionados con seguridad y defensa, en organizaciones internacionales o en otros departamentos ministeriales.

3. El militar profesional podrá ser nombrado para ocupar cargos o destinos en la Casa de Su Majestad el Rey. Su nombramiento y relevo se realizará conforme a lo dispuesto en el artículo 65.2 de la Constitución.

4. Para participar en misiones fuera del territorio nacional, para suplir ausencias del destino por causas previstas en esta ley o cuando otras necesidades del servicio lo

requieran, los militares profesionales podrán ser designados para realizar comisiones de servicio de carácter temporal, conservando su destino si lo tuvieran.

Artículo 100. *Clasificación de los destinos.*

1. Los destinos, según su forma de asignación, son de libre designación, de concurso de méritos y de provisión por antigüedad.

2. Son destinos de libre designación aquellos para los que se precisan condiciones profesionales y personales de idoneidad, que apreciará discrecionalmente la autoridad facultada para concederlos entre los que cumplan los requisitos exigidos para el puesto, recabando previamente la información que sea necesaria sobre las citadas condiciones. Reglamentariamente se establecerán los criterios para determinar los puestos que por sus especiales exigencias y responsabilidad deben cubrirse por este procedimiento.

3. Son destinos de concurso de méritos aquellos que se asignan teniendo en cuenta los méritos que se posean en relación con los requisitos exigidos para el puesto.

4. Son destinos de provisión por antigüedad los que se asignan por orden de escalafón, entre los interesados que cumplan los requisitos exigidos para el puesto.

5. En las relaciones de puestos militares se concretará la forma de asignación de cada uno de los destinos teniendo en cuenta los perfiles profesionales y aplicando los criterios que determine el Ministro de Defensa.

Artículo 101. *Provisión de destinos.*

1. Las normas generales de provisión de destinos incluirán el tiempo mínimo y, en su caso, máximo de permanencia en los destinos y los procedimientos de asignación en ausencia de peticionarios, atendiendo a las características de la vacante, a los historiales militares de los que puedan ser destinados y a la movilidad geográfica a la que están sujetos los militares profesionales. En dichas normas se establecerán, con criterios objetivos, las limitaciones para el acceso a determinados destinos, sin que pueda producirse ningún tipo de discriminación.

2. Las vacantes de destinos se publicarán en el «Boletín Oficial del Ministerio de Defensa», haciendo constar la denominación específica del puesto en la unidad, centro u organismo correspondiente, sus características, incluidas las retributivas, la forma de asignación, los requisitos que se exijan para su ocupación con arreglo a las relaciones de puestos militares y los plazos para la presentación de solicitudes.

Los destinos de jefe de unidad, centro u organismo y los de aquellos que se incorporen a una escala o superen determinados cursos de perfeccionamiento, podrán otorgarse sin publicación previa de vacante en los casos que establezca el Subsecretario de Defensa o el Jefe de Estado Mayor del Ejército correspondiente.

Entre los requisitos exigidos para ocupar determinados destinos se podrán incluir límites de edad y establecer condiciones psicofísicas especiales que serán acreditadas en función del expediente al que hace referencia el artículo 83.

3. La mujer militar víctima de violencia de género que se vea obligada a cesar en su destino para hacer efectiva su protección o su derecho a la asistencia social integral, tendrá derecho preferente, en las condiciones que reglamentariamente se determinen, a ocupar otro destino que se encuentre vacante y cuya provisión sea necesaria.

3 bis. La víctima de acoso, abuso o agresión sexuales, una vez acordada la incoación del procedimiento disciplinario por falta muy grave o admitida a trámite la denuncia por delito, tendrá derecho a solicitar una comisión de servicio en distinta unidad o localidad de aquella en la que ocurrieron los hechos.

4. En las relaciones de puestos militares estarán identificados los destinos que no podrán ser ocupados por aquellos que hayan dejado de ser evaluados para el ascenso por elección o clasificación, hayan renunciado por dos veces a ser evaluados para el ascenso o a asistir a cursos de actualización, hayan sido declarados con carácter definitivo no aptos para el ascenso o hayan sido sometidos a un expediente de insuficiencia de facultades profesionales o de condiciones psicofísicas en función del resultado de dichos expedientes.

5. Los destinos de los militares de tropa y marinería durante el compromiso inicial se ajustarán a lo que se especifique en éste; no obstante con carácter voluntario podrán optar a

otros en las condiciones que reglamentariamente se determinen. A partir de la primera renovación de compromiso estarán sujetos a las normas generales de provisión de destinos.

6. Durante el periodo de embarazo la mujer militar tendrá derecho a ocupar, por prescripción facultativa, un puesto orgánico o cometido adecuado a las circunstancias de su estado que podrá ser distinto del que estuviera desempeñando. La aplicación de este supuesto no implica pérdida del destino.

7. Las normas generales de provisión de destinos podrán incluir la asignación temporal de destinos al militar en el que concurren circunstancias excepcionales de conciliación de la vida profesional, personal y familiar, basadas en motivos de salud, discapacidad o dependencia del militar o sus familiares. Estos destinos se podrán asignar sin publicación previa de la vacante, en las condiciones y con las limitaciones que reglamentariamente se determinen.

8. Los militares que sean considerados víctimas del terrorismo, conforme a lo previsto en la Ley 29/2011, de 22 de septiembre, de Reconocimiento y Protección Integral a las Víctimas del Terrorismo, tendrán derecho a la asignación de un nuevo destino, en las condiciones que reglamentariamente se determinen.

Artículo 102. *Nombramientos y ceses de oficiales generales.*

1. El Consejo de Ministros determinará mediante acuerdo los cargos correspondientes a tenientes generales y generales de división cuyo nombramiento se efectuará por el propio Consejo de Ministros mediante real decreto, a propuesta del Ministro de Defensa.

2. El nombramiento y el cese de los demás cargos correspondientes a oficiales generales es competencia del Ministro de Defensa.

Artículo 103. *Asignación de destinos.*

1. La asignación de los destinos de libre designación corresponde al Ministro de Defensa, salvo los destinos del personal de los Ejércitos a puestos de la estructura orgánica de éstos, que corresponden, según al que pertenezca el destinado, a los Jefes de Estado Mayor del Ejército de Tierra, de la Armada y del Ejército del Aire.

2. La asignación de los destinos por concurso de méritos y de provisión por antigüedad corresponde al órgano competente de la Subsecretaría de Defensa, salvo los destinos del personal de los Ejércitos a puestos de la estructura orgánica de éstos, que corresponden, según al que pertenezca el destinado, al Mando o Jefatura de Personal del respectivo Ejército.

Artículo 104. *Cese en los destinos.*

1. Las normas generales de provisión de destinos incluirán las causas de cese. En todo caso, los destinos de libre designación podrán ser revocados libremente por la autoridad que los concedió.

2. La facultad de cesar en su destino a un militar profesional, cuando aquél haya sido asignado por concurso de méritos o por antigüedad, corresponde a las autoridades que tienen la competencia para su asignación según lo previsto en el artículo anterior. El cese deberá ser motivado con indicación de las causas, previa apertura, en su caso, de un expediente en el que se requerirá la audiencia del interesado, cuyas manifestaciones constarán por escrito.

3. Los jefes de unidad, centro u organismo podrán proponer el cese en el destino de cualquier subordinado por falta de idoneidad en el desempeño de los cometidos propios de su destino, elevando a la autoridad que lo confirió informe razonado de las causas que motivan la propuesta de cese. Éste se producirá, en su caso, conforme a lo establecido en los apartados anteriores.

4. La imposición de condena por sentencia firme que imposibilite para el ejercicio de las funciones propias del destino que se ocupe llevará aparejada el cese en éste desde el momento en que el Ministerio de Defensa tuviere testimonio de la resolución judicial. Dicho cese será acordado por la autoridad que concedió el destino.

Artículo 105. *Asignación de destinos y ceses por necesidades del servicio.*

El Ministro de Defensa podrá destinar, acordar el cese en un destino o denegar su adjudicación, de forma motivada, cuando las necesidades del servicio lo aconsejen.

Artículo 106. *Nombramientos y ceses en el ámbito de la jurisdicción militar.*

Los nombramientos y ceses de quienes, en el ámbito de la jurisdicción militar, ejerzan funciones judiciales, fiscales y de secretarios relatores se efectuarán según lo previsto en la Ley Orgánica 4/1987, de 15 de julio, sobre Competencia y Organización de la Jurisdicción Militar.

CAPÍTULO VII

Situaciones administrativas

Artículo 107. *Situaciones administrativas.*

1. Los militares profesionales se hallarán en alguna de las siguientes situaciones administrativas:

- a) Servicio activo.
- b) Servicios especiales.
- c) Excedencia.
- d) Suspensión de funciones.
- e) Suspensión de empleo.
- f) Reserva.
- g) Servicio en la Administración civil.

2. A la situación administrativa de reserva y de servicio en la Administración civil solo podrán acceder los militares de carrera.

3. Cuando en normas con rango de ley se regulen supuestos de aplicación general para los funcionarios al servicio de la Administración General del Estado en relación con las situaciones administrativas, reglamentariamente se determinarán las adecuaciones necesarias para su adaptación al militar profesional.

4. El militar en cualquier situación administrativa, salvo en los casos en que así se especifica, está sujeto al régimen general de derechos y deberes de los miembros de las Fuerzas Armadas y a las leyes penales y disciplinarias militares.

5. El militar que, encontrándose en las situaciones administrativas contenidas en el apartado 1, puntos c) y g), reingrese a la situación de servicio activo y ostente alguno de los empleos relacionados en las plantillas reglamentarias de su cuerpo y escala, permanecerá en exceso de plantilla, a los únicos efectos de planificación del ciclo de ascensos, produciéndose la amortización de los excedentes conforme a lo dispuesto en el artículo 16.5 de la presente Ley, en el ciclo siguiente al de su incorporación.

Artículo 108. *Situación de servicio activo.*

1. Los militares profesionales estarán en situación de servicio activo si ocupan alguno de los cargos o destinos a que se refiere el artículo 99.

2. También se hallarán en esta situación cuando estén pendientes de asignación de destino por haber cesado en el que tuvieran o por proceder de situación administrativa distinta, si no les correspondiera el pase a otra, y cuando permanezcan como alumnos de la enseñanza en las Fuerzas Armadas.

3. Reglamentariamente se determinará el tiempo que podrán permanecer en la situación de servicio activo los prisioneros y desaparecidos, teniendo en cuenta lo establecido en el Código Civil.

Artículo 109. *Situación de servicios especiales.*

1. Los militares de carrera y los militares de tropa y marinería con compromiso de larga duración, serán declarados en situación de servicios especiales cuando:

a) Sean designados miembros del Gobierno o de los órganos de gobierno de las Comunidades Autónomas y ciudades de Ceuta y Melilla, miembros de las Instituciones de la Unión Europea o de Organizaciones Internacionales o sean nombrados altos cargos de las citadas Administraciones Públicas o Instituciones, sin perjuicio de lo establecido en el artículo anterior en relación con el 99.

b) Sean autorizados por el Ministro de Defensa para realizar una misión por periodo determinado superior a seis meses en Organismos Internacionales, Gobiernos o Entidades Públicas extranjeras o en programas de cooperación internacional.

c) Sean nombrados para desempeñar puestos o cargos en Organismos Públicos o Entidades dependientes o vinculados a las Administraciones Públicas que, de conformidad con lo que establezca la respectiva Administración Pública, estén asimilados en su rango administrativo a altos cargos.

d) Sean designados como candidatos a elecciones para órganos representativos públicos en ejercicio del derecho de sufragio pasivo o resulten elegidos en las mismas.

e) Sean elegidos por las Cortes Generales o las Asambleas Legislativas de las Comunidades Autónomas para formar parte de los Órganos Constitucionales o de los Órganos Estatutarios u otros cuya elección corresponde a las Cámaras y a las Asambleas Legislativas de las Comunidades Autónomas.

f) Presten servicios en el Tribunal Constitucional, Defensor del Pueblo, Consejo General del Poder Judicial y Tribunal de Cuentas.

g) Presten servicios en el Tribunal Supremo o en otros órganos jurisdiccionales.

h) Presten servicios en los gabinetes de Ministros y Secretarios de Estado en puestos orgánicos no relacionados específicamente con la seguridad y defensa.

i) Sean autorizados por el Ministro de Defensa a participar en el desarrollo de programas específicos de interés para la defensa en entidades, empresas u organismos ajenos al Ministerio de Defensa.

j) Adquieran la condición de personal estatutario permanente del Centro Nacional de Inteligencia.

k) Adquieran la condición de personal estatutario de la Organización del Tratado del Atlántico Norte, en el caso de que no ocupen puestos orgánicos relacionados con seguridad y defensa en esta organización.

2. Percibirán las retribuciones del puesto o cargo que desempeñen y no las que les correspondan como militares profesionales, sin perjuicio del derecho a percibir los trienios que tuviesen reconocidos.

3. El tiempo permanecido en esta situación será computable a efectos de tiempo de servicios, trienios y derechos pasivos.

4. El militar profesional en situación de servicios especiales podrá ascender si tiene cumplidas las condiciones de ascenso establecidas en esta ley.

5. El militar profesional durante el tiempo de permanencia en esta situación tendrá su condición militar en suspenso y, en consecuencia, dejará de estar sujeto al régimen general de derechos y deberes de los miembros de las Fuerzas Armadas y a las leyes penales y disciplinarias militares.

Artículo 110. *Situación de excedencia.*

1. Los militares profesionales, podrán pasar a la situación de excedencia en las siguientes modalidades:

a) Excedencia por prestación de servicios en el sector público.

b) Excedencia voluntaria por interés particular.

c) Excedencia voluntaria por agrupación familiar.

d) Excedencia por cuidado de familiares.

e) Excedencia por razón de violencia de género.

2. Los militares de carrera quedarán en situación de excedencia por prestación de servicios en el sector público cuando pasen a la situación de servicio activo en otro cuerpo o escala de cualquiera de las Administraciones Públicas o pasen a prestar servicios en ellas o en organismos o entidades del sector público y no les corresponda quedar en las situaciones de servicio activo, servicios especiales o en la situación de servicio en la Administración civil,

siempre que se trate del desempeño de puestos con carácter de funcionario de carrera o de personal laboral fijo.

Para poder optar a ello, será condición haber cumplido el tiempo de servicios que reglamentariamente se determine desde la adquisición de la condición de militar de carrera o desde que hubiesen ultimado los cursos de perfeccionamiento que a estos efectos hayan sido fijados por el Ministro de Defensa. En ambos supuestos, el tiempo que se fije, que no podrá ser superior a ocho años, guardará una proporción adecuada a los costes y duración de los estudios realizados y tendrá presente las necesidades del planeamiento de la defensa.

Durante el tiempo de permanencia en esta situación tendrán su condición militar en suspenso y, en consecuencia, dejarán de estar sujetos al régimen general de derechos y deberes de los miembros de las Fuerzas Armadas y a las leyes penales y disciplinarias militares pero podrán ascender durante los dos primeros años de permanencia siempre que tengan cumplidas las condiciones de ascenso establecidas en esta ley.

Durante el tiempo permanecido en esta situación no devengarán retribuciones ni les será computable a efectos de tiempo de servicios, trienios y derechos pasivos.

3. Los militares de carrera y los militares de tropa y marinería con compromiso de larga duración podrán obtener la excedencia voluntaria por interés particular cuando lo soliciten con el preaviso que se determine reglamentariamente con los mismos plazos que los establecidos para los funcionarios de la Administración General del Estado, siempre que no estén designados para participar en operaciones fuera del territorio nacional, no se les esté instruyendo un procedimiento disciplinario y hubieren cumplido el tiempo de servicios que reglamentariamente se determine desde la adquisición de la condición de militar de carrera o de militar de tropa y marinería o desde que hubiesen ultimado los cursos de perfeccionamiento, que a estos efectos hayan sido fijados por el Ministro de Defensa.

En ambos supuestos, el tiempo que se fije, que no podrá ser superior a doce años, guardará una proporción adecuada a los costes y duración de los estudios realizados y tendrá presente las necesidades del planeamiento de la defensa.

En esta situación se podrá permanecer un tiempo mínimo de dos años, transcurridos los cuales el interesado permanecerá en el escalafón correspondiente en el puesto que ocupara en ese momento y no será evaluado para el ascenso. Al cesar en ella finalizará la inmovilización pero la pérdida de puesto será definitiva. Si se le concediese esta situación por segunda o sucesivas veces quedará inmovilizado en el puesto que tuviere en el escalafón correspondiente en el momento de la concesión.

El militar profesional en esta situación tendrá su condición militar en suspenso y, en consecuencia, dejará de estar sujeto al régimen general de derechos y deberes de los miembros de las Fuerzas Armadas y a las leyes penales y disciplinarias militares, pero podrá ascender durante los dos primeros años de permanencia siempre que tenga cumplidas las condiciones de ascenso establecidas en esta ley.

Durante el tiempo permanecido en esta situación no devengarán retribuciones ni les será computable a efectos de tiempo de servicios, trienios y derechos pasivos.

4. A los militares profesionales se les podrá conceder la excedencia voluntaria por agrupación familiar, sin requisito de haber prestado tiempo de servicios, cuando el cónyuge resida en otra localidad por haber obtenido y estar desempeñando un puesto de trabajo de carácter definitivo como funcionario de carrera o como laboral fijo en cualquiera de las Administraciones Públicas, Organismos públicos y Entidades de Derecho público dependientes o vinculados a ellas, en los Órganos Constitucionales o del Poder Judicial y Órganos similares de las Comunidades Autónomas, así como en la Unión Europea o en Organizaciones Internacionales o un destino de los contemplados en el artículo 99.

En esta situación se podrá permanecer un tiempo mínimo de dos años, transcurridos los cuales el interesado permanecerá en el escalafón correspondiente en el puesto que ocupara en ese momento y no será evaluado para el ascenso. Al cesar en ella finalizará la inmovilización pero la pérdida de puesto será definitiva. Si se le concediese esta situación por segunda o sucesivas veces quedará inmovilizado en el puesto que tuviere en el escalafón correspondiente en el momento de la concesión.

El militar profesional en esta situación tendrá su condición militar en suspenso y, en consecuencia, dejará de estar sujeto al régimen general de derechos y deberes de los

miembros de las Fuerzas Armadas y a las leyes penales y disciplinarias militares, pero podrá ascender durante los dos primeros años de permanencia en esta situación siempre que tenga cumplidas las condiciones de ascenso establecidas en esta ley.

Durante el tiempo permanecido en esta situación no devengarán retribuciones ni les será computable a efectos de tiempo de servicios, trienios y derechos pasivos.

Los militares de complemento y los militares de tropa y marinería con menos de seis años de servicios, transcurridos dos años desde la fecha teórica de finalización de su compromiso, causarán baja en las Fuerzas Armadas a no ser que antes de esa fecha se reincorporen a la situación de servicio activo.

5. A los militares profesionales se les podrá conceder la excedencia por cuidado de familiares cuando lo soliciten para atender al cuidado de cada hijo, tanto cuando lo sea por naturaleza o como por adopción o acogimiento permanente o preadoptivo. En este supuesto, tendrán derecho a un periodo no superior a tres años, a contar desde la fecha de nacimiento de cada hijo o, en su caso, de la resolución judicial o administrativa.

También tendrán derecho a un periodo de excedencia de duración no superior a tres años para atender al cuidado de un familiar que se encuentre a su cargo, hasta el segundo grado inclusive de consanguinidad o afinidad que, por razones de edad, accidente, enfermedad o discapacidad, no pueda valerse por sí mismo y que no desempeñe actividad retribuida.

El periodo de excedencia será único por cada sujeto causante. Cuando un nuevo sujeto causante diera origen a otra excedencia, su inicio pondrá fin al que se viniera disfrutando.

En caso de que más de un militar profesional generase el derecho a disfrutarlo por el mismo sujeto causante se podrá limitar su ejercicio simultáneo por razones justificadas relacionadas con las necesidades del servicio.

El militar profesional en esta situación tendrá su condición militar en suspenso y, en consecuencia, dejará de estar sujeto al régimen general de derechos y deberes de los miembros de las Fuerzas Armadas y a las leyes penales y disciplinarias militares, pero podrá ascender durante los dos primeros años de permanencia en esta situación siempre que tenga cumplidas las condiciones de ascenso establecidas en esta ley.

Durante el tiempo permanecido en esta situación no devengarán retribuciones pero será computable a efectos de trienios y derechos pasivos y, durante el primer año de cada excedencia, como tiempo de servicios.

Los militares de complemento y los militares de tropa y marinería con menos de seis años de servicios, transcurridos dos años desde la fecha teórica de finalización de su compromiso, causarán baja en las Fuerzas Armadas a no ser que antes de esa fecha se reincorporen a la situación de servicio activo.

6. Las mujeres militares profesionales víctimas de violencia de género, para hacer efectiva su protección o su derecho a la asistencia social integral, podrán solicitar la situación de excedencia sin tener que haber prestado un tiempo mínimo de servicios previos y sin que sea exigible plazo de permanencia.

Los seis primeros meses les serán computables a efectos de tiempo de servicios, condiciones para el ascenso, reserva del destino que ocupasen, trienios y derechos pasivos. Cuando las actuaciones judiciales lo exigieran se podrá prorrogar este periodo por tres meses, con un máximo de dieciocho, con idénticos efectos a los señalados anteriormente, a fin de garantizar la efectividad del derecho de protección de la víctima.

Durante los dos primeros meses de esta excedencia se tendrá derecho a percibir las retribuciones íntegras de su último destino.

Artículo 111. *Situación de suspensión de funciones.*

1. El pase a la situación de suspensión de funciones del militar profesional se podrá acordar como consecuencia del procesamiento, inculpación o adopción de alguna medida cautelar contra el imputado en un procedimiento penal o por la incoación de un procedimiento disciplinario por falta muy grave.

2. El Ministro de Defensa, valorando la gravedad de los hechos imputados, la existencia o no de prisión preventiva, el perjuicio que la imputación infiera a las Fuerzas Armadas o la alarma social producida, podrá acordar la suspensión del militar implicado en el ejercicio de

sus funciones, determinando expresamente si dicha suspensión conlleva el cese en el destino.

Reglamentariamente se establecerán las medidas necesarias para determinar los supuestos en los que se deberá acordar la tramitación de urgencia en los procedimientos para el pase a la situación de suspensión de funciones.

En el supuesto de incoación de un procedimiento disciplinario por falta muy grave, será la autoridad sancionadora que ordenó su instrucción la competente para acordar el pase del expedientado a esta situación administrativa, sin que dicho acuerdo pueda contener decisión alguna sobre el cese en el destino ocupado por aquel.

El periodo máximo de permanencia en esta situación será de seis meses o el de la duración de la prisión preventiva, caso que se hubiere acordado por la autoridad judicial en algún momento del procedimiento y fuese superior a seis meses.

3. En el supuesto de cese en la situación de suspensión de funciones por levantamiento de la prisión preventiva, el Ministro de Defensa podrá acordar, por resolución motivada en la que habrán de valorarse los hechos imputados, la trascendencia social y el interés del servicio, la prohibición de solicitar y obtener destino por un periodo de tiempo que no podrá exceder del momento de dictarse sentencia firme o auto de sobreseimiento también firme.

4. El tiempo permanecido en la situación de suspensión de funciones no será computable como tiempo de servicios ni a efectos de trienios ni de derechos en el régimen de seguridad social que le sea de aplicación. En esta situación, el militar permanecerá inmovilizado en el puesto que ocupe en el escalafón correspondiente.

5. En caso de sobreseimiento del procedimiento, sentencia absolutoria o terminación del procedimiento disciplinario sin declaración de responsabilidad, será repuesto en su destino si a su derecho conviniere, recuperará su situación en el escalafón correspondiente y el ascenso que hubiera podido corresponderle. El tiempo transcurrido en dicha situación le será computable a todos los efectos.

Cuando el periodo de tiempo permanecido en la situación de suspensión de funciones sea superior a la duración de la condena por sentencia firme o de la sanción disciplinaria, la diferencia le será computable a todos los efectos.

6. A efectos de plantillas los militares profesionales en la situación de suspensión de funciones contabilizarán de igual forma que los que se encuentren en la de servicio activo.

7. En todos los supuestos anteriores, antes de adoptar la correspondiente resolución, se dará trámite de alegaciones al interesado.

Artículo 112. *Situación de suspensión de empleo.*

1. Los militares profesionales pasarán a la situación de suspensión de empleo por alguna de las siguientes causas:

a) Condena, en sentencia firme, a la pena de prisión del Código Penal Militar o del Código Penal, mientras se encuentre privado de libertad y sin perjuicio de lo dispuesto en la Ley Orgánica de Régimen Disciplinario de las Fuerzas Armadas, o a las penas, principal o accesoria, de suspensión militar de empleo o suspensión de empleo o cargo público.

b) Imposición de sanción disciplinaria de suspensión de empleo por falta muy grave.

2. El Ministro de Defensa también podrá acordar el pase de los militares profesionales a la situación de suspensión de empleo a la vista de la sentencia en que se impusiera la pena de inhabilitación especial para profesión, oficio o cualquier otro derecho, cuando dicha inhabilitación impida o menoscabe el ejercicio de sus funciones.

3. El pase a la situación de suspensión de empleo por alguna de las causas definidas en el apartado 1.a) y en el apartado 2, producirá, además del cese en el destino del militar, los mismos efectos que los establecidos para la situación de suspensión de funciones. El tiempo permanecido cautelarmente en ésta última situación por el mismo procedimiento, será de abono en su integridad para la permanencia en la situación de suspensión de empleo, que resulte del cumplimiento de la pena impuesta.

4. La suspensión de empleo por el supuesto definido en el apartado 1.b) surtirá los mismos efectos anteriores, cesando el afectado en el destino sólo cuando la sanción impuesta fuese por un periodo superior a seis meses.

5. El militar profesional que pase a la situación de suspensión de empleo por el supuesto definido en el apartado 1.b), si la sanción disciplinaria ejecutada fuere posteriormente revocada con carácter definitivo, en vía administrativa o jurisdiccional, será repuesto en su destino, si a su derecho conviniere, recuperará su situación en el escalafón correspondiente y el ascenso que hubiere podido corresponderle y el tiempo transcurrido en dicha situación le será computable a todos los efectos.

Artículo 113. *Situación de reserva.*

1. Los militares de carrera pasarán a la situación de reserva al cumplir:

a) Cuatro años en el empleo de general de brigada, siete años entre los empleos de general de brigada y general de división y diez años entre los anteriores y el de teniente general.

b) Seis años en el empleo de coronel, en el de teniente coronel de las escalas técnicas de los cuerpos de ingenieros y de la escala de oficiales enfermeros y en el de suboficial mayor. Los que al corresponderles pasar a esta situación tengan menos de cincuenta y ocho años de edad, lo harán en la fecha que cumplan la citada edad.

El punto de partida para contabilizar los tiempos en cada empleo será el de la fecha del real decreto o resolución por el que se concedió el ascenso, salvo que en ellos se hiciera constar la del día siguiente a aquél en que se produjo la vacante que originó el ascenso.

2. Por decisión del Gobierno, los oficiales generales podrán pasar a la situación de reserva, mediante real decreto acordado en Consejo de Ministros, a propuesta del Ministro de Defensa.

3. Los militares de carrera podrán pasar a la situación de reserva con carácter voluntario en los cupos que autorice periódicamente el Ministro de Defensa para los distintos empleos, zonas de escalafón, escalas y especialidades, con arreglo a las previsiones del planeamiento de la defensa, siempre que se tengan cumplidos veinticinco años de tiempo de servicios en las Fuerzas Armadas.

En los cupos, empleos, escalas y especialidades en que así se especifique, además de con carácter voluntario, parte de las plazas se podrá ofertar para ser solicitadas con carácter anuente. De no existir suficientes peticionarios con carácter voluntario o anuente para cubrir estas plazas, se completarán con el pase a la reserva con carácter forzoso de los del empleo correspondiente de mayor antigüedad en él y siempre que hayan dejado de ser evaluados para el ascenso.

4. Los militares de carrera de las categorías de oficiales y suboficiales pasarán en todo caso a la situación de reserva al cumplir sesenta y un años de edad y los de la categoría de tropa y marinería al cumplir cincuenta y ocho años.

5. El pase a la situación de reserva se producirá por resolución del Subsecretario de Defensa, excepto en el supuesto del apartado 2, y causará el cese automático del interesado en el destino o cargo que ocupara, salvo en los casos que, conforme al apartado 8, estén asignados indistintamente a servicio activo y reserva.

6. El militar de carrera que al corresponderle pasar a la situación de reserva según lo dispuesto en este artículo no cuente con veinte años de tiempo de servicios desde la adquisición de la condición de militar profesional, pasará directamente a retiro.

7. En la situación de reserva no se producirán ascensos.

8. En las relaciones de puestos militares se determinarán los destinos que podrán ocupar los militares profesionales en situación de reserva, así como su carácter y régimen de asignación y permanencia. Reglamentariamente se determinarán las condiciones y circunstancias en la que podrán ser designados para desempeñar comisiones de servicio de carácter temporal. En ambos supuestos se mantendrá la situación de reserva sin recuperar la de servicio activo.

El militar profesional en situación de reserva, destinado o en comisión de servicio, ejercerá la autoridad y funciones que le correspondan según su empleo y cuerpo, con exclusión del ejercicio del mando en la Fuerza de los Ejércitos.

9. Desde la situación de reserva se podrá pasar a las demás situaciones, excepto a la de servicio activo. Al cesar en ellas, el interesado se reintegrará a la de reserva.

10. Al pasar a la situación de reserva se conservarán las retribuciones del personal en servicio activo sin destino hasta cumplir la edad de sesenta y tres años. A partir de ese momento las retribuciones del militar profesional estarán constituidas por las retribuciones básicas y por el complemento de disponibilidad que se determine en las normas que regulen el sistema retributivo del personal de las Fuerzas Armadas.

El que pase con carácter forzoso o, en su caso, anuente en aplicación del apartado 3 percibirá por una sola vez una prima de la cuantía que se establezca reglamentariamente teniendo en cuenta los años que le falten para alcanzar las edades determinadas en el apartado 4.

11. El tiempo transcurrido en la situación de reserva será computable a efectos de trienios y derechos pasivos.

Artículo 113 bis. *Servicio en la Administración civil.*

1. Los militares de carrera que, en virtud de un procedimiento de provisión de puestos de trabajo, obtengan destino en la Administración civil, serán declarados en esta situación administrativa.

El régimen jurídico de aplicación a este personal será el previsto en la Ley 7/2007, de 12 de abril, del Estatuto Básico del Empleado Público.

2. La movilidad de los militares de carrera para la cobertura de puestos de trabajo en la Administración civil estará sometida a la condición de la previa autorización del Subsecretario de Defensa. Para poder participar en los procedimientos de provisión de estos puestos de trabajo deberán contar con al menos veinte años de servicios, siéndoles de aplicación lo dispuesto en el párrafo tercero del apartado 2 del artículo 110.

3. Los militares de carrera que dejen de prestar servicio en la Administración civil por cualquier causa deberán solicitar el reingreso a la situación de servicio activo en el Ministerio de Defensa, salvo que, de conformidad con las disposiciones de esta Ley, les corresponda pasar a la situación de reserva.

CAPÍTULO VIII

Cese en la relación de servicios profesionales

Artículo 114. *Pase a retiro.*

1. La relación de servicios profesionales con las Fuerzas Armadas cesa en virtud de retiro.

2. El retiro del militar de carrera se declarará de oficio o, en su caso, a instancia de parte, en los siguientes supuestos:

- a) Al cumplir la edad de sesenta y cinco años.
- b) Por aplicación de lo dispuesto en el artículo 113.6.
- c) Con carácter voluntario, en las condiciones establecidas para la jubilación voluntaria en la legislación de Clases Pasivas del Estado.
- d) Por insuficiencia de condiciones psicofísicas que implique inutilidad permanente para el servicio.
- e) Por insuficiencia de facultades profesionales.

En los supuestos de los párrafos b) y e) el retiro tendrá la condición de forzoso.

3. Los militares profesionales que mantienen una relación de servicios de carácter temporal y los alumnos de los centros docentes militares de formación podrán pasar a retiro por incapacidad permanente para toda profesión u oficio, en los términos previstos en la legislación de Clases Pasivas del Estado.

Artículo 115. *Militares retirados.*

Los militares de carrera al pasar a retiro cesarán definitivamente en la relación de servicios profesionales con las Fuerzas Armadas y dejarán de estar sujetos al régimen general de derechos y deberes de los miembros de las Fuerzas Armadas y a las leyes penales y disciplinarias militares.

Tendrán la consideración de militar retirado, en la que disfrutarán de los derechos pasivos determinados en la legislación de Clases Pasivas del Estado y mantendrán los asistenciales en el ámbito del Régimen de Seguridad Social de las Fuerzas Armadas.

Mantendrán, si lo solicitan, una especial relación con las Fuerzas Armadas, mediante su adscripción a la unidad militar que elijan, previa conformidad del Mando o Jefatura de Personal del Ejército correspondiente. Podrán asistir a actos y ceremonias militares en los que dicha unidad participe, usar el uniforme en actos militares y sociales solemnes y disponer de la correspondiente tarjeta de identificación.

Se les facilitará el acceso a información sobre prestaciones a las que tienen derecho y otros asuntos que puedan ser de su interés.

Podrán seguir identificándose con el empleo militar que hubieran alcanzado, siempre acompañado de la palabra "retirado".

Artículo 116. *Pérdida de la condición de militar de carrera.*

1. Los militares de carrera perderán su condición por alguna de las causas siguientes:

a) En virtud de renuncia, con los requisitos que se establecen en el artículo siguiente.

b) Pérdida de la nacionalidad española.

c) Pena principal o accesoria de pérdida de empleo, de inhabilitación absoluta o de inhabilitación especial para empleo o cargo público. El Ministro de Defensa podrá conceder la rehabilitación, a petición del interesado, de quien hubiera sido condenado a pena principal o accesoria de inhabilitación especial para empleo o cargo público hasta tres años, atendiendo a las circunstancias y entidad del delito cometido y siempre que se hubiese cumplido la pena.

d) Sanción disciplinaria de separación del servicio que haya adquirido firmeza.

2. Con la pérdida de la condición de militar de carrera se dejará de estar sujeto al régimen general de derechos y deberes de los miembros de las Fuerzas Armadas y a las leyes penales y disciplinarias militares. El tiempo de servicios cumplido le será considerado a efectos de la determinación, en su momento, de la pensión que le corresponda.

Artículo 117. *Renuncia a la condición de militar de carrera.*

1. Los militares de carrera pueden renunciar a su condición si tienen cumplidos los tiempos de servicios, desde el ingreso en su escala o desde que hubiesen ultimado los cursos de perfeccionamiento que a estos efectos hayan sido fijados por el Ministro de Defensa. Los tiempos estarán en relación con los costes y duración de los estudios realizados, tendrán presente las necesidades del planeamiento de la defensa y no podrán ser superiores a diez años.

2. De no tener cumplidos los tiempos establecidos en el apartado anterior, para renunciar deberán resarcir económicamente al Estado y efectuar un preaviso de seis meses. Las cantidades a resarcir económicamente al Estado serán fijadas por el Ministro de Defensa para cada proceso de formación para el acceso a las diferentes escalas y para los cursos de perfeccionamiento, teniendo en cuenta los tiempos de servicios citados en el apartado anterior y el coste de la formación recibida y las retribuciones percibidas durante el proceso.

Igualmente, establecerá porcentajes de reducción de dicha indemnización de aplicación por periodos de tiempo de servicios cumplido en la fecha que tenga efecto la renuncia. Ésta no se podrá conceder hasta que el interesado abone la cuantía que se determine como indemnización.

Artículo 118. *Finalización y resolución de compromisos de los militares con una relación de servicios profesionales de carácter temporal.*

1. Los compromisos de los militares de complemento y de los militares de tropa y marinería finalizarán en su fecha de vencimiento y se resolverán por las causas establecidas en el artículo 10.2 de la Ley 8/2006, de 24 de abril, de Tropa y Marinería, para los compromisos de larga duración, siempre que el interesado haya cumplido al menos tres años entre el compromiso inicial y, en su caso, el de renovación, perdiendo su condición militar.

2. Durante los tres primeros años de compromiso éste se resolverá por alguna de las siguientes causas:

a) A petición expresa del interesado por circunstancias extraordinarias y en las condiciones que reglamentariamente se determinen.

b) Por la adquisición de la condición de militar de carrera o de militar de complemento.

c) Por el ingreso en un centro de formación de la Guardia Civil o del Cuerpo Nacional de Policía.

d) Por el ingreso en cuerpos y escalas de funcionarios o adquisición de la condición de personal laboral fijo de las Administraciones públicas y Organismos públicos dependientes de ellas. A estos efectos, tendrán la misma consideración el nombramiento como funcionario en prácticas y la designación para realizar los períodos de prueba en los procesos selectivos de personal laboral.

e) Por la pérdida de la nacionalidad española.

f) Por insuficiencia de facultades profesionales.

g) Por insuficiencia de condiciones psicofísicas.

h) Por la imposición de sanción disciplinaria de resolución de compromiso, en aplicación de la Ley Orgánica de Régimen Disciplinario de las Fuerzas Armadas.

i) Por incumplimiento, en contra de lo declarado por el interesado, de las condiciones para optar a la convocatoria para el ingreso en el correspondiente centro docente militar de formación.

3. Asimismo se resolverá el compromiso de los militares de complemento, así como el de los militares de tropa y marinería con menos de seis años de servicios, cuando se dé alguna de las circunstancias por las cuales un militar de carrera pasa a la situación de servicios especiales, según el artículo 109.1, o a la de excedencia por prestación de servicios en el sector público, regulada en el artículo 110.2. En este último supuesto también se resolverá el de los militares de tropa y marinería con compromiso de larga duración.

4. Por la imposición de condena por delito doloso y teniendo en consideración el tipo de delito y la pena impuesta, podrá también resolverse el compromiso de los militares de complemento y de los militares de tropa y marinería durante los tres primeros años, previo expediente administrativo con audiencia del interesado.

5. Los militares de complemento y los militares de tropa y marinería que mantienen una relación de servicios de carácter temporal se encontrarán en la situación legal de desempleo a efectos de la protección correspondiente, cuando finalice el compromiso que tengan suscrito o se resuelva por causas independientes de su voluntad.

6. El Ministerio de Defensa gestionará y convendrá con instituciones públicas y entidades privadas acciones orientadas a la incorporación laboral de los militares de complemento y de los militares de tropa y marinería.»

Artículo 119. *Evaluaciones para determinar si existe insuficiencia de facultades profesionales.*

1. Cuando se produzca la declaración definitiva de no aptitud para el ascenso, por los Jefes de Estado Mayor del Ejército de Tierra, de la Armada y del Ejército del Aire se ordenará el inicio del expediente para determinar si existe insuficiencia de facultades profesionales. También lo podrán ordenar como consecuencia de los informes personales de calificación.

2. Los efectos de estos expedientes podrán ser la limitación para ocupar determinados destinos, el pase a retiro o la resolución del compromiso, según corresponda. Para tramitar estos expedientes, con los procedimientos que reglamentariamente se determinen, existirá un órgano de evaluación en cada Ejército cuyas conclusiones serán elevadas al Jefe de Estado Mayor del Ejército correspondiente, el cual, previo informe del Consejo Superior respectivo, presentará al Ministro de Defensa la propuesta de resolución que proceda.

Artículo 120. *Evaluaciones para determinar si existe insuficiencia de condiciones psicofísicas.*

1. Como consecuencia de los reconocimientos médicos o de las pruebas psicológicas y físicas a las que se refiere el artículo 83, se podrá iniciar un expediente para determinar si

existe insuficiencia de condiciones psicofísicas, a efectos de la limitación para ocupar determinados destinos según las exigencias que figuren en las relaciones de puestos militares, del pase a retiro o de la resolución del compromiso, según corresponda.

El expediente, en el que constará el dictamen del órgano médico pericial competente, será valorado por un órgano de evaluación en cada Ejército y elevado al Ministro de Defensa, para la resolución que proceda.

2. Reglamentariamente se determinarán los procedimientos para la tramitación de estos expedientes y el cuadro de condiciones psicofísicas que permitan al órgano pericial competente emitir los dictámenes oportunos.

3. A los militares profesionales que, como resultado de los reconocimientos médicos o de las pruebas psicológicas y físicas, se les abra un expediente para determinar si existe insuficiencia de condiciones psicofísicas y, como consecuencia de ello, se establezca una incapacidad que conlleve una limitación para ocupar determinados destinos, según las exigencias que figuren en las relaciones de puestos militares o de trabajo, se les garantizará el principio de igualdad de trato en los destinos a los que puedan acceder.

Reglamentariamente se establecerán los medios y procedimientos para que puedan seguir desarrollando su carrera militar, reorientando, en su caso, su perfil profesional con la enseñanza de perfeccionamiento que sea necesaria y adecuada.

En la configuración de las condiciones y métodos de trabajo en los destinos a los que tengan acceso, se adoptarán las medidas que permitan la eliminación de toda discriminación o desventaja.

Artículo 121. *Insuficiencia de condiciones psicofísicas.*

1. El militar profesional al que, como consecuencia de los reconocimientos médicos y de las pruebas psicológicas y físicas a los que se refiere el artículo 83, le sea apreciada una insuficiencia de condiciones psicofísicas para el servicio, motivada por lesión o enfermedad, que resulte reversible permanecerá en la situación administrativa en la que se encuentre.

2. Si el afectado es un militar de carrera, en el momento en que la insuficiencia citada en el apartado anterior se presuma definitiva o, en todo caso, transcurrido un periodo de doce meses desde que le fue apreciada, se iniciará el expediente que se regula en el artículo anterior. El afectado cesará en su destino, si lo tuviere, y mantendrá la misma situación administrativa hasta la finalización del referido expediente.

3. Si el afectado es un militar que mantiene una relación de servicios de carácter temporal, en el momento en que la insuficiencia citada en el apartado 1 se presuma definitiva o transcurrido seis meses desde que le fue apreciada o al finalizar el compromiso que tenga firmado, se iniciará el expediente que se determina en el artículo anterior. El afectado cesará en su destino, si lo tuviere, y mantendrá la misma situación administrativa, prorrogándose, en su caso, el compromiso hasta la conclusión del referido expediente.

Si no procediera el retiro y se resolviera el compromiso o su prórroga por insuficiencia de condiciones psicofísicas, el interesado pasará a recibir asistencia por el Sistema Nacional de Salud. Si continuara en la situación de servicio activo, le serán de aplicación las normas generales sobre la firma de sucesivos compromisos.

4. A los efectos de los apartados 2 y 3 de este artículo, se computarán los periodos de recaída, entendida que existe cuando el afectado cause baja para el servicio nuevamente en un plazo inferior a seis meses y sea consecuencia del mismo proceso patológico, y que, por tanto, no se inicia un nuevo periodo de insuficiencia temporal.

5. El militar profesional que haya cesado en su relación de servicios profesionales con las Fuerzas Armadas por insuficiencia de condiciones psicofísicas ocasionada en acto de servicio, además de los derechos pasivos, asistenciales y de otro orden que tenga reconocidos en las leyes, mantendrá, si lo solicita, una especial vinculación con las Fuerzas Armadas, mediante su adscripción a la unidad militar que elija, previa conformidad del Mando o Jefatura de Personal del Ejército correspondiente, y podrá asistir a los actos y ceremonias militares en los que ésta participe.

TÍTULO VI

Reservistas

CAPÍTULO I

Disposiciones generales

Artículo 122. *Reservistas.*

1. Son reservistas los españoles que, en aplicación del derecho y deber constitucionales de defender a España, pueden ser llamados a incorporarse a las Fuerzas Armadas para participar en las misiones definidas en la Ley Orgánica 5/2005, de 17 de noviembre, de la Defensa Nacional, en las circunstancias y condiciones que se establecen en esta ley.

2. A efectos de esta ley, los reservistas se clasifican en:

a) Reservistas voluntarios: Los españoles que habiendo solicitado participar en la correspondiente convocatoria resulten seleccionados y superen los periodos de formación militar, básica y específica, que reglamentariamente se determinen para adquirir tal condición.

b) Reservistas obligatorios: Los españoles que sean declarados como tales según lo previsto en el capítulo III de este título.

3. También existen reservistas de especial disponibilidad que son los militares de tropa y marinería que adquieren dicha condición al finalizar su compromiso de larga duración. Les será de aplicación lo previsto en la Ley 8/2006, de 24 de abril, de Tropa y Marinería y con carácter supletorio las disposiciones de este título.

Artículo 123. *Incorporación de reservistas.*

1. En situaciones de crisis en que las necesidades de la defensa nacional no puedan ser atendidas por los efectivos de militares profesionales, el Consejo de Ministros podrá adoptar, con carácter excepcional, las medidas necesarias para la incorporación a las Fuerzas Armadas de reservistas voluntarios y de especial disponibilidad.

2. Si el Consejo de Ministros prevé que no quedarán satisfechas las necesidades de la defensa nacional con las medidas previstas en el apartado anterior y considerara necesaria la incorporación de un número mayor de efectivos a las Fuerzas Armadas, solicitará del Congreso de los Diputados autorización para la declaración general de reservistas obligatorios.

Teniendo en cuenta la evolución de la crisis, las necesidades de la defensa nacional y las solicitudes en las sucesivas convocatorias para acceder a reservista voluntario, el Consejo de Ministros podrá acordar la incorporación de reservistas obligatorios, respetando el principio de contribución gradual y proporcionada a la situación que sea necesario afrontar.

3. Cuando el Consejo de Ministros acuerde la incorporación de reservistas especificará la cuantía de efectivos, el tipo de reservistas al que afecta, el plazo para efectuar las incorporaciones y el tiempo máximo de permanencia en la situación de activado en las Fuerzas Armadas, habilitando los créditos extraordinarios que se precisen para financiar su coste.

4. El Ministro de Defensa también podrá determinar la incorporación de reservistas voluntarios que hayan manifestado su disposición a participar en misiones en el extranjero, en actuaciones de las Fuerzas Armadas en colaboración con las Instituciones del Estado y las Administraciones Públicas para preservar la seguridad y bienestar de los ciudadanos o para prestar servicio en las unidades, centros y organismos del Ministerio de Defensa.

5. El Ministerio de Defensa establecerá los medios y aplicará los procedimientos adecuados que permitan la incorporación de los reservistas.

6. Al reservista citado para su incorporación a las Fuerzas Armadas que no se presentase se le abrirá un expediente, para verificar las causas del incumplimiento. Cuando como resultado del expediente se aprecie la inexistencia de causa justificada perderá su condición de reservista y podrá dar lugar a la adopción de otras medidas que se fijarán reglamentariamente.

Artículo 124. *Asociaciones de reservistas.*

Las Administraciones Públicas apoyarán a las asociaciones de reservistas que ayuden a mantener relaciones entre sus propios miembros y de la sociedad con sus Fuerzas Armadas, así como con las de carácter similar de otros países, con el objetivo de difundir la cultura de seguridad y defensa en el marco de la solidaridad y del mantenimiento de la paz.

CAPÍTULO II

Reservistas voluntarios

Artículo 125. *Condiciones para el ingreso de los reservistas voluntarios.*

1. Todo español podrá optar a las plazas de reservista voluntario que se convoquen siempre que acredite las titulaciones que reglamentariamente se determinen para cada categoría, ejército y, en su caso, cuerpo y especialidad.

2. Para adquirir la condición de reservista voluntario habrá que obtener una de las plazas ofertadas en convocatoria pública y superar los periodos de formación, básica y específica, a los que se refiere el artículo 127.1.

En la citada convocatoria se tendrán en cuenta los principios a los que se refiere el artículo 56.1 y se valorará la formación y experiencia acreditadas en relación con los cometidos a desempeñar.

3. Las pruebas selectivas se efectuarán de forma individualizada, con parámetros y criterios de selección objetivos establecidos en la correspondiente convocatoria.

4. Serán condiciones generales para solicitar el ingreso poseer la nacionalidad española, tener cumplidos dieciocho años, acreditar las aptitudes que se determinen en la convocatoria, no alcanzar una edad máxima de cincuenta y ocho años para oficiales y suboficiales y cincuenta y cinco años para tropa y marinería.

5. La condición de reservista voluntario se considerará actividad exceptuada del régimen de incompatibilidades del personal al servicio de las Administraciones Públicas.

6. Cuando el Consejo de Ministros decrete la incorporación de reservistas voluntarios en situaciones de crisis se efectuarán cuantas convocatorias sean precisas para satisfacer las necesidades de las Fuerzas Armadas.

Artículo 126. *Compromiso de los reservistas voluntarios.*

1. Los reservistas voluntarios firmarán un compromiso inicial de tres años en el que mostrarán su disponibilidad para ser incorporados en las situaciones de crisis a las que se refiere el artículo 123.1, así como para participar en las actividades incluidas en los planes anuales de formación continuada previstos en el artículo 127.2. Posteriormente podrán firmar nuevos compromisos, de conformidad con el procedimiento que reglamentariamente se establezca, por periodos de tres años, siempre que no se rebase la edad máxima de sesenta y un años para oficiales y suboficiales y cincuenta y ocho años para tropa y marinería. En su caso, el último compromiso tendrá una duración ajustada a dichos límites de edad. En las convocatorias a las que se hace referencia en el artículo 125.6, el compromiso inicial podrá ser de un año.

2. Los reservistas voluntarios podrán manifestar además su disposición para incorporarse a las Fuerzas Armadas en los casos previstos en el artículo 123.4 o para una operación o colaboración determinada de la forma que se determine reglamentariamente.

3. El compromiso podrá resolverse en las condiciones que reglamentariamente se determinen adaptando las que son de aplicación a los militares que mantienen una relación de servicios profesionales de carácter temporal.

Artículo 127. *Formación de los reservistas voluntarios.*

1. Los aspirantes seleccionados en las convocatorias correspondientes, se incorporarán a un centro de formación para la realización del periodo de formación militar básica. Posteriormente, lo harán a la unidad, centro u organismo del Ministerio de Defensa a que corresponda la plaza asignada, para realizar su formación militar específica.

Los aspirantes a reservista voluntario, durante los periodos de formación militar, básica y específica, tendrán la misma consideración que los alumnos para el acceso a militar profesional de tropa y marinería y recibirán las compensaciones económicas a que se refiere el artículo 132.2.

2. Los reservistas voluntarios podrán ser activados para mantener y actualizar sus conocimientos por medio de programas anuales de formación continuada, aprobados por el Subsecretario de Defensa. Estos programas pueden comprender ejercicios de instrucción y adiestramiento, cursos y seminarios de perfeccionamiento o prácticas.

3. Los reservistas voluntarios a los que se les requiera ser activados para desarrollar los programas de formación continuada podrán solicitar la suspensión de dicha activación por las causas que se establezcan reglamentariamente.

Artículo 128. *Empleos de los reservistas voluntarios.*

Los reservistas voluntarios tendrán inicialmente los empleos de alférez, sargento y soldado, según la categoría a la que hayan accedido en la correspondiente convocatoria de plazas. Reglamentariamente se determinará la forma de ascender a empleos superiores, estableciendo sus atribuciones y los procedimientos, requisitos y condiciones, especialmente las referidas a los tiempos mínimos en que deberán haber permanecido activados.

Artículo 129. *Derechos de los reservistas voluntarios.*

1. El reservista voluntario podrá vestir el uniforme, con el distintivo específico de reservista voluntario, en los actos castrenses y sociales y podrá participar en actos y celebraciones de las unidades, centros y organismos del Ministerio de Defensa.

2. Al objeto de su identificación se les facilitará la correspondiente tarjeta de identidad militar para personal reservista.

3. Finalizado el compromiso adquirido, cesará en la condición de reservista voluntario, recibirá el título de oficial reservista honorífico, suboficial reservista honorífico o «empleo de tropa y marinería alcanzado» reservista honorífico y las distinciones que se establezcan por el Ministro de Defensa en función de la duración de los compromisos y servicios prestados, manteniendo los derechos regulados en los apartados 1 y 2 en la forma que se establezca reglamentariamente.

4. En las convocatorias para el acceso a la enseñanza de formación en las Fuerzas Armadas se considerará como mérito el tiempo permanecido como reservista voluntario.

5. El tiempo como reservista voluntario se considerará como mérito en los sistemas de selección respecto de los cuerpos, escalas, plazas de funcionario y actividades de carácter laboral de las Administraciones públicas, en todos los supuestos en que sus funciones guarden relación con los servicios prestados como reservista, en los términos que legal o reglamentariamente se determinen.

Artículo 130. *Acceso a reservistas voluntarios de los militares profesionales.*

1. Los militares de complemento y los militares de tropa y marinería que hayan finalizado o resuelto su compromiso con las Fuerzas Armadas podrán solicitar su incorporación como reservistas voluntarios, firmando los compromisos correspondientes regulados en este capítulo.

Los militares de carrera que hayan renunciado a su condición militar, también podrán solicitar dicha incorporación.

2. Los militares profesionales que accedan a esta condición mantendrán el empleo que hubieran alcanzado. Les será de aplicación los programas anuales de formación continuada a los que se refiere el artículo 127.2.

Artículo 131. *Activación de reservistas voluntarios.*

1. Los reservistas voluntarios pasarán a la situación de activado por alguna de las causas siguientes:

a) Al incorporarse a las unidades, centros y organismos del Ministerio de Defensa para los periodos de formación continuada a que se refiere el artículo 127.2.

b) Al incorporarse para prestar servicio en diferentes unidades, centros y organismos del Ministerio de de Defensa, tanto en España como en el extranjero, en las diferentes situaciones a las que se refiere el artículo 123.

2. Quienes en el reconocimiento médico, obligatorio y previo a las incorporaciones para prestar servicio a que se refiere el apartado 1.b), presenten alguna limitación psíquica o física circunstancial no podrán pasar a la situación de activados mientras persistan dichas limitaciones.

3. A partir de su pase a la situación de activado para prestar servicio se les actualizará su formación militar.

Artículo 132. *Régimen de personal de los reservistas voluntarios.*

1. Los reservistas voluntarios tendrán condición militar siempre que se les active para incorporarse a las Fuerzas Armadas, debiendo cumplir las reglas de comportamiento del militar y estando sujetos a las leyes penales y disciplinarias militares. Su régimen, incluido el retributivo, se determinará reglamentariamente.

2. Cuando la activación sea para llevar a cabo alguno de los programas de formación continuada establecidos en el artículo 127.2, recibirán las compensaciones económicas que reglamentariamente se determinen.

Artículo 133. *Destinos de los reservistas voluntarios.*

1. Los reservistas voluntarios se incorporarán a los puestos que tengan previamente asignados en función de la convocatoria en la que hubieran sido seleccionados, si bien podrán manifestar su disponibilidad para cualquier otro puesto relacionado con su especialidad.

2. Los reservistas que ejerzan una profesión de aplicación específica en las Fuerzas Armadas podrán ser destinados a puestos o especialidades distintos a los inicialmente previstos y acordes con su capacitación.

3. En la firma de los nuevos compromisos previstos en el artículo 126.1, el reservista voluntario podrá optar por continuar en el puesto que tuviera previamente asignado o solicitar otro de los ofrecidos en las últimas convocatorias.

Artículo 134. *Derechos de carácter laboral y de seguridad social de los reservistas voluntarios.*

1. Los reservistas voluntarios y los aspirantes a adquirir tal condición, en el supuesto de que fueran trabajadores por cuenta ajena, tendrán los siguientes derechos:

a) Los periodos de formación militar, básica y específica, y de formación continuada a que se refiere el artículo 127 tendrán la consideración de permisos retribuidos, previo acuerdo con la empresa.

b) La activación de los reservistas para prestar servicios en unidades, centros y organismos del Ministerio de Defensa, previstos en el artículo 123, se considerará, también previo acuerdo con la empresa, causa de suspensión de la relación laboral con reserva de puesto de trabajo y cómputo de antigüedad.

2. Los reservistas voluntarios y los aspirantes a adquirir tal condición, en el caso de que fueran funcionarios al servicio de las Administraciones Públicas, tendrán los siguientes derechos:

a) Los períodos de formación militar, básica y específica, y de formación continuada a los que se refiere el artículo 127 serán considerados como permiso regulado en el artículo 48 de la Ley 7/2007, de 12 de abril, del Estatuto Básico del Empleado Público.

b) Los períodos de activación para prestar servicios en unidades, centros y organismos del Ministerio de Defensa, previstos en el artículo 123, serán considerados como situación de servicios especiales para los funcionarios de carrera.

3. En los períodos de formación militar, básica y específica, y de formación continuada los aspirantes y los reservistas seguirán adscritos al régimen de seguridad social al que pertenecieran, compensando el Ministerio de Defensa de las cotizaciones correspondientes

al empleador. Los que al incorporarse no estuvieren adscritos a ningún Régimen de la Seguridad Social, se adscribirán al Régimen Especial de Seguridad Social de las Fuerzas Armadas.

En el supuesto de que estuvieren percibiendo la prestación o el subsidio por desempleo en el momento de su incorporación para recibir la formación, seguirán percibiendo dicha prestación o subsidio, salvo que, por aplicación de los artículos 215.3 y 219.2 del Texto Refundido de la Ley General de la Seguridad Social, aprobado por Real Decreto Legislativo 1/1994, de 20 de junio, proceda la suspensión del subsidio o de la prestación.

4. En los periodos de activación para prestar servicios en unidades, centros y organismos del Ministerio de Defensa, previstos en el artículo 123, los reservistas voluntarios se adscribirán al Régimen Especial de la Seguridad Social de las Fuerzas Armadas, siéndoles de aplicación el Régimen de Clases Pasivas en los mismos términos que a los militares profesionales que mantienen una relación de servicios de carácter temporal.

La pensión de Clases Pasivas que, en su caso, se reconozca por el órgano competente será incompatible con otra que la misma persona hubiera causado o pudiera causar en otro régimen público de previsión social por los mismos hechos. En estos casos el interesado podrá ejercer un derecho de opción por el cobro de la prestación que estime más conveniente, sin que este derecho pueda ejercerse más de una vez. No obstante, cuando por aplicación de disposiciones de carácter general resulte alterada la cuantía de alguna de las prestaciones incompatibles, podrá ejercerse de nuevo tal derecho de opción una sola vez para cada caso.

5. Asimismo, durante los periodos de activación para prestar servicios en unidades, centros y organismos del Ministerio de Defensa, los reservistas voluntarios, salvo que sean funcionarios de carrera, quedarán incluidos en el ámbito de la protección por desempleo, debiendo cotizar por dicha contingencia tanto el reservista como el Ministerio de Defensa.

Los reservistas voluntarios a que se refiere el párrafo anterior se encontrarán en situación legal de desempleo a efectos de la protección correspondiente cuando finalice su misión o concluya el tiempo máximo de permanencia en la situación de activado.

La activación de los reservistas para prestar servicios en las Fuerzas Armadas se considerará causa de suspensión o extinción de la prestación o del subsidio por desempleo, conforme a lo establecido, respectivamente, en los artículos 212.1.d) y 213.1.d) del Texto Refundido de la Ley General de la Seguridad Social, aprobado por Real Decreto Legislativo 1/1994, de 20 de junio.

6. Los aspirantes y los reservistas voluntarios que al finalizar sus periodos de formación militar, básica y específica, y de activación se encontrasen en situación de incapacidad temporal por accidente o enfermedad derivada del servicio, podrán continuar en las Fuerzas Armadas en las condiciones que se determinen reglamentariamente.

Artículo 135. *Colaboración con las Administraciones Públicas y con el sector privado.*

1. El Ministerio de Defensa promoverá la colaboración con las Administraciones Públicas así como con empresas del sector privado para facilitar el desarrollo del modelo de reservistas voluntarios, su formación e incorporación, en su caso, a las Fuerzas Armadas.

2. El Gobierno promoverá acuerdos con entidades empresariales para que faciliten la incorporación de sus empleados como reservistas voluntarios y colaboren en la contratación de militares de complemento y militares de tropa y marinería una vez que hayan finalizado su compromiso con las Fuerzas Armadas. En dichos acuerdos se establecerán los beneficios derivados de dichas colaboraciones.

CAPÍTULO III

Reservistas obligatorios

Artículo 136. *Declaración de reservistas obligatorios.*

1. El Gobierno, obtenida la autorización a la que se refiere el artículo 123.2, establecerá, mediante real decreto, las normas para la declaración general de reservistas obligatorios que afectará a los que en el año cumplan una edad comprendida entre diecinueve y veinticinco

años. El Gobierno irá concretando su aplicación con criterios objetivos por años de nacimiento, a todo el conjunto o a un número determinado.

2. Las Administraciones Públicas prestarán la colaboración necesaria para formalizar las listas correspondientes, proporcionando las bases de datos para proceder a su identificación y declaración como tales. La gestión de esta información se realizará conforme a la legislación en materia de protección de datos de carácter personal.

3. Los reservistas obligatorios podrán ser asignados a prestar servicios en las Fuerzas Armadas o en otras organizaciones con fines de interés general para satisfacer las necesidades de la defensa nacional.

4. Las causas de carácter personal, profesional, de género o de otra índole que permitan suspender su incorporación, se establecerán reglamentariamente.

Artículo 137. *Comunicación a los reservistas obligatorios.*

1. Conforme a las normas para la declaración de reservistas obligatorios, a las que se refiere el artículo anterior, se notificará a cada uno de los interesados su declaración como tal y se les remitirá una ficha con los datos de identificación que irá acompañada de un cuestionario, que se podrá cumplimentar con carácter voluntario, en el que figurará lo siguiente:

a) Declaración sobre datos esenciales de la salud y estado físico, que podrá ir acompañada de certificados médicos acreditativos.

b) Preferencia en cuanto a prestar servicio en el Ejército de Tierra, en la Armada y en el Ejército del Aire y, dentro de ellos, en puestos o unidades de la Fuerza o del Apoyo a la Fuerza o en organizaciones con fines de interés general.

c) En su caso, declaración de objeción de conciencia de conformidad con lo dispuesto en el artículo siguiente.

2. Los interesados devolverán la ficha de reservista, con las alegaciones y subsanación de errores que se estimen procedentes, a la que, en su caso, acompañarán el cuestionario cumplimentado.

Artículo 138. *Objeción de conciencia de los reservistas obligatorios.*

1. Los reservistas obligatorios podrán efectuar declaración de objeción de conciencia a prestar servicio en las Fuerzas Armadas y en otras organizaciones con fines de interés general en las que se requiera el empleo de armas. Dicha declaración, efectuada por el interesado, no requerirá ningún otro trámite de reconocimiento.

2. Los que se hayan declarado objetores de conciencia sólo podrán ser asignados a organizaciones con fines de interés general en las que no se requiera el empleo de armas.

Artículo 139. *Activación de los reservistas obligatorios.*

1. Cuando se acuerde la incorporación de reservistas obligatorios con arreglo a lo previsto en el artículo 123 y lo hagan a las Fuerzas Armadas, se les efectuarán reconocimientos médicos y pruebas psicológicas y físicas y de determinación de aptitudes que permitan identificar su adecuación a las diferentes áreas de cometidos dentro de las Fuerzas Armadas o en otras organizaciones con fines de interés general.

2. Teniendo en cuenta lo previsto en el apartado anterior, la manifestación de preferencias de los interesados y sus alegaciones, se asignarán los destinos correspondientes a los reservistas obligatorios en unidades, centros u organismos del Ministerio de Defensa o en otras organizaciones con fines de interés general. En su caso, los reservistas podrán ser declarados excluidos para la prestación de servicios por limitaciones psicofísicas, según el cuadro que se determine reglamentariamente.

Artículo 140. *Régimen de personal de los reservistas obligatorios.*

1. Los reservistas obligatorios al incorporarse a las Fuerzas Armadas quedarán en la situación de activados, tendrán condición militar con el empleo de soldado, deberán cumplir las reglas de comportamiento del militar y estarán sujetos a las leyes penales y disciplinarias militares. Les será de aplicación el Régimen de Clases Pasivas en las mismas condiciones

que a los reservistas voluntarios activados y su régimen, incluido el retributivo, se determinará reglamentariamente.

2. Los que se incorporen a organizaciones con fines de interés general tendrán el régimen que corresponda a la prestación voluntaria de servicios en dichas organizaciones y no tendrán condición militar.

TÍTULO VII

Recursos

Artículo 141. *Recursos.*

1. Contra los actos y resoluciones que se adopten en ejercicio de las competencias atribuidas en esta ley se podrá interponer recurso de alzada.

2. Contra los actos y resoluciones adoptados en ejercicio de las competencias atribuidas en esta ley por el Consejo de Ministros y por el Ministro de Defensa que no sean resolución de un recurso de alzada, podrá interponerse recurso de reposición, con carácter potestativo, previo a la vía contencioso-administrativa.

3. En los procedimientos en materia de evaluaciones, ascensos, destinos, situaciones y recompensas cuya concesión deba realizarse a solicitud del personal de las Fuerzas Armadas, si la Administración no notificara su decisión en el plazo de tres meses o, en su caso, en el establecido en el correspondiente procedimiento, se considerará desestimada la solicitud, quedando expedita la vía contencioso-administrativa.

Disposición adicional primera. *Carrera militar del Príncipe de Asturias.*

La carrera militar de Su Alteza Real Don Felipe de Borbón, Príncipe de Asturias, se ajusta a un régimen propio y diferenciado regulado mediante real decreto aprobado en Consejo de Ministros, basado en el régimen del personal de las Fuerzas Armadas y teniendo en cuenta las exigencias de su alta representación y las circunstancias que concurren en su persona como heredero de la Corona de España.

Disposición adicional segunda. *Recompensas militares.*

1. Las recompensas militares son: Cruz Laureada de San Fernando, Medalla Militar, Cruz de Guerra, Medalla del Ejército, Medalla Naval y Medalla Aérea, Cruces del Mérito Militar, del Mérito Naval y del Mérito Aeronáutico, con distintivo rojo, azul, amarillo y blanco, Citación como distinguido en la Orden General y Mención Honorífica.

2. La constancia en el servicio y la intachable conducta de los militares de carrera, oficiales y suboficiales, de las Fuerzas Armadas y de la Guardia Civil, se recompensará con el ingreso en la Real y Militar Orden de San Hermenegildo.

En el caso de los demás militares profesionales de las Fuerzas Armadas y de la Guardia Civil se recompensará con la Cruz a la Constancia en el Servicio.

3. Reglamentariamente se establecerán los hechos o servicios y las circunstancias que determinarán la concesión de las diferentes recompensas, así como los trámites y procedimientos.

Disposición adicional tercera. *Carácter de agente de la autoridad.*

Los miembros de las Fuerzas Armadas que presten sus servicios como policía militar, naval o aérea o que intervengan en las operaciones descritas en el artículo 16.e) de la Ley Orgánica 5/2005, de 17 de noviembre, de la Defensa Nacional, tendrán carácter de agentes de la autoridad en el ejercicio de sus funciones, en las circunstancias y con las condiciones que reglamentariamente se determinen.

Disposición adicional cuarta. *Empleo del idioma oficial.*

1. Todos los militares tienen el deber de conocer y el derecho a usar el castellano, lengua española oficial del Estado que se empleará en los actos y relaciones de servicio.

2. En las dependencias donde se desarrollen actividades de información administrativa y de registro con servicio al público se emplearán, en la atención al ciudadano, las lenguas oficiales españolas conforme a la legislación aplicable en la Administración General del Estado.

Disposición adicional quinta. *Sanidad Militar.*

1. Corresponde a la Sanidad Militar, con independencia de los derechos derivados de la protección social de los militares:

a) Prestar la asistencia sanitaria a los contingentes militares españoles destacados en misiones internacionales, formando parte de fuerzas expedicionarias, de dotaciones de buques y su personal embarcado o participando en ejercicios tácticos. También le corresponde prestar la atención sanitaria que se desarrolle en el ámbito logístico-operativo o en el del destino.

b) Determinar la existencia de las condiciones psicofísicas precisas para el ingreso en los centros docentes militares de formación y para la pérdida de la condición de alumno, con arreglo a lo establecido en el artículo 56.5 y en el artículo 71.2, así como dictaminar sobre la insuficiencia temporal o definitiva de dichas condiciones a los fines de baja temporal en el servicio o de limitación para ocupar determinados destinos, pase a retiro por inutilidad permanente para el servicio o resolución del compromiso, según corresponda. No obstante, en el caso de que la baja temporal se prevea inferior a un mes, el órgano competente para acordarla podrá omitir el dictamen de la Sanidad Militar si existe informe del facultativo que corresponda en el ámbito de la protección social.

c) Determinar el grado inicial de incapacidad, así como su agravación, y la existencia de lesiones permanentes no invalidantes, respecto a la prestación de inutilidad para el servicio del régimen especial de la Seguridad Social de las Fuerzas Armadas.

2. A los efectos de dictaminar sobre la insuficiencia temporal o definitiva de condiciones psicofísicas, según lo previsto en el apartado 1.b), el Ministerio de Defensa podrá establecer convenios de colaboración de la Sanidad Militar con otras entidades públicas.

Disposición adicional sexta. *Acceso al Cuerpo Militar de Sanidad en la especialidad de medicina.*

1. Además del modelo de formación previsto en el artículo 44.2, en el Cuerpo Militar de Sanidad, en la especialidad de medicina, también se podrá ingresar sin titulación universitaria previa en el cupo que se determine en la provisión anual de plazas correspondiente.

En este caso, la formación de oficiales médicos comprenderá, por una parte, la formación militar general, específica y técnica y, por otra, la correspondiente al título universitario oficial de graduado en Medicina.

Las enseñanzas conducentes a la obtención del correspondiente título de grado, que habilite para el ejercicio de la profesión regulada de Médico, serán impartidas por aquellas universidades públicas con las que se acuerde el correspondiente convenio de colaboración.

Los requisitos específicos para el ingreso, cuando se acceda sin titulación, serán los establecidos en el primer párrafo del artículo 57.1 de esta ley.

A los alumnos del centro docente militar de formación les será de aplicación el régimen establecido en esta ley y, especialmente, lo previsto en el artículo 71.1 referente al resarcimiento económico al Estado cuando se cause baja a petición propia desde el primer año de su formación.

Para la renuncia a la condición de militar de carrera será requisito tener cumplidos doce años de tiempo de servicios desde su acceso a la escala.

2. Sin perjuicio de lo establecido en el artículo 56 también podrán acceder a militar de complemento en el Cuerpo Militar de Sanidad en la especialidad de medicina, sin poseer la nacionalidad española, los nacionales de los países que reglamentariamente se determinen de entre aquellos que mantienen con España especiales vínculos históricos, culturales y lingüísticos, en las plazas que se determinen en la provisión anual correspondiente.

Les será de aplicación el régimen de los militares de complemento establecido en esta ley, teniendo en cuenta que su compromiso tendrá una duración, a contar desde su

nombramiento como alumno, de ocho años y que podrán acceder a la condición de militar de carrera, de acuerdo con lo previsto en el artículo 62, una vez adquirida la nacionalidad española.

Disposición adicional séptima. *Acción social.*

1. Dentro del apoyo al personal de las Fuerzas Armadas existirá un sistema de acción social, complementario de la protección social, en el que se desarrollarán programas de formación y de ocio para los militares profesionales y sus familias y otras medidas de bienestar social.

2. El Ministerio de Defensa ampliará los programas de acción social y sus correspondientes créditos presupuestarios para conseguir que sean de aplicación general a todos los miembros de las Fuerzas Armadas e impulsará los dedicados a los militares de tropa y marinería, dentro del proceso para consolidar su plena profesionalización, en los que se proporcionará a los que tengan suscrito un compromiso de larga duración prestaciones similares a las de los militares de carrera.

Disposición adicional octava. *Servicio de Asistencia Religiosa.*

1. El Gobierno garantizará la asistencia religiosa a los miembros de las Fuerzas Armadas en los términos previstos en el ordenamiento.

2. La asistencia religioso-pastoral a los miembros católicos de las Fuerzas Armadas se ejerce por medio del Arzobispado Castrense, en los términos del Acuerdo de 3 de enero de 1979 entre el Estado español y la Santa Sede, prestándose por los Cuerpos Eclesiásticos del Ejército de Tierra, de la Armada y del Ejército del Aire, declarados a extinguir, y por el Servicio de Asistencia Religiosa de las Fuerzas Armadas.

Los sacerdotes integrados en el Servicio de Asistencia Religiosa, que son capellanes castrenses en los términos que establece el citado acuerdo con la Santa Sede, se regirán por lo previsto en él, por la legislación canónica correspondiente y por esta disposición.

Para la atención religioso-pastoral se podrán establecer convenios con diócesis y órdenes religiosas para incorporar, a propuesta del Arzobispo Castrense, sacerdotes colaboradores.

3. Los militares evangélicos, judíos o musulmanes podrán recibir asistencia religiosa de su propia confesión, si lo desean, de conformidad con lo determinado en los correspondientes acuerdos de cooperación establecidos entre el Estado español y la Federación de Entidades Religiosas Evangélicas de España, Federación de Comunidades Israelitas de España y Comisión Islámica de España.

4. Los demás militares profesionales podrán recibir, si lo desean, asistencia religiosa de ministros de culto de las iglesias, confesiones o comunidades religiosas, inscritas en el Registro de Entidades Religiosas, en los términos previstos en el ordenamiento y en su caso, de conformidad con lo que se establezca en los correspondientes acuerdos de cooperación entre el Estado español y dichas entidades.

5. El régimen del personal del Servicio de Asistencia Religiosa de las Fuerzas Armadas, adscrito a la Subsecretaría de Defensa, se rige por los siguientes criterios:

a) La relación de servicios profesionales se constituye con personal vinculado con carácter permanente o temporal, que no adquiere condición militar.

b) La duración máxima de la relación de servicios con carácter temporal es de ocho años. Para acceder con carácter permanente es necesario superar las pruebas que se determinen reglamentariamente y haber prestado servicio con carácter temporal durante, al menos, tres años.

c) El régimen de asignación de puestos y la consiguiente movilidad es el del personal de las Fuerzas Armadas, con las debidas adaptaciones.

d) Las situaciones administrativas se regulan de forma similar a las de los funcionarios de la Administración General del Estado en lo que les sea aplicable.

e) El régimen retributivo y de apoyo a la movilidad se establecen de forma similar al del personal de las Fuerzas Armadas con las adaptaciones obligadas por la naturaleza de la relación de servicios.

f) El régimen disciplinario es el aplicable a los funcionarios de la Administración General del Estado con las modificaciones necesarias para atender a las características del ámbito en que ejercen su función y a la naturaleza de ésta.

g) El personal perteneciente al Servicio de Asistencia Religiosa en las Fuerzas Armadas podrá optar por recibir la prestación de asistencia sanitaria a través del régimen especial de la Seguridad Social de las Fuerzas Armadas, de la forma que se establezca reglamentariamente.

6. Los miembros de los Cuerpos Eclesiásticos del Ejército de Tierra, de la Armada y del Ejército del Aire, declarados a extinguir, continuarán en los cuerpos de procedencia, con los mismos derechos y obligaciones, siéndoles de aplicación la situación de reserva regulada en el artículo 113.

Disposición adicional novena. *Racionalización y simplificación de los procedimientos administrativos.*

En el desarrollo reglamentario y en las normas de aplicación de esta ley, se impulsará la racionalización y la simplificación de los procedimientos administrativos que de ella se deriven.

En la tramitación de esos procedimientos se promoverá el principio de celeridad administrativa, con arreglo a la Ley 30/1992, de 26 de noviembre, de Régimen jurídico de las Administraciones Públicas y del procedimiento administrativo común y se fomentará el empleo y aplicación de técnicas y medios electrónicos, informáticos y telemáticos, adoptando las medidas de organización y técnicas necesarias para asegurar la autenticidad, confidencialidad, integridad, disponibilidad y conservación de la información.

Disposición adicional décima. *Reordenamiento de los escalafones de las Escalas auxiliares y del Cuerpo auxiliar de especialistas del Ejército de Tierra.*

1. Esta disposición es de aplicación a los oficiales de las escalas auxiliares de infantería, caballería, artillería, ingenieros, intendencia, sanidad, farmacia y veterinaria y del cuerpo auxiliar de especialistas del Ejército de Tierra, que se encontraban en servicio activo en cualquier empleo el día 21 de abril de 1974, fecha de entrada en vigor de la Ley 13/1974, de 30 de marzo, de organización de las escalas básicas de suboficiales y especial de jefes y oficiales del Ejército de Tierra, que declaró a extinguir a aquéllas. Quedan excluidos los que no realizaron o no superaron el curso de aptitud para el acceso a las escalas auxiliares y al cuerpo auxiliar de especialistas, excepto aquéllos que por la legislación vigente estaban exentos de realizarlos.

También es aplicable, en las mismas condiciones, a los suboficiales que puedan acceder a las mencionadas escalas de acuerdo con lo previsto en los apartados 1 y 2 de la disposición adicional octava de la Ley 17/1999, de 18 de mayo, de Régimen del Personal de las Fuerzas Armadas.

2. El Ministerio de Defensa procederá a:

a) Reordenar, dentro de las escalas del apartado anterior, a los oficiales y suboficiales en servicio activo y reserva, con independencia de su empleo, por cursos de aptitud para el acceso a las citadas escalas y, dentro de cada curso, por la puntuación en él obtenida.

b) Asignar, dentro de ese ordenamiento teórico, el empleo y la antigüedad resultado de aplicar a cada uno de ellos los efectos del criterio más favorable derivado de la ejecución de las sentencias jurisdiccionales sobre ordenamiento de escalafones de cualquiera de estas escalas, posteriores a la entrada en vigor de la Ley 17/1989, de 19 de julio, reguladora del régimen del personal militar profesional.

La aplicación de dicho criterio se hará con el límite de que no suponga la asignación de un empleo y antigüedad posteriores a la fecha en que el afectado cumpla o haya cumplido 61 años de edad.

c) Publicar, antes de tres meses desde la entrada en vigor de esta ley, la reordenación teórica por escalas especificando el empleo y la antigüedad que corresponde a cada uno, habilitando un plazo de tres meses para la presentación de alegaciones, que deberán resolverse antes de seis meses a contar desde la fecha límite para su presentación.

d) Publicar la reordenación definitiva por escalas, una vez resueltas las alegaciones citadas en el párrafo anterior.

3. Al personal en servicio activo y con los datos de esa reordenación definitiva, el Ministerio de Defensa los incorporará de oficio, el día primero del mes siguiente al de la fecha en la que cada uno pase a la situación de reserva, a la posición en el escalafón que le corresponda con la asignación del nuevo empleo y antigüedad.

A los que hubieran pasado a la reserva en una fecha posterior a la entrada en vigor de esta ley, se les aplicará la incorporación con efectos desde el día primero del mes siguiente al de la citada fecha.

Para los que, a la entrada en vigor de esta ley, se encuentren en situación de reserva la materialización de la nueva posición en el escalafón se hará con efectos de ese día.

4. Los oficiales en retiro a la entrada en vigor de esta ley procedentes de estas escalas podrán solicitar en el plazo de seis meses a partir de la publicación de la reordenación definitiva, el empleo y antigüedad asignados al que les siguiera en el curso de aptitud para el acceso a dichas escalas que figure en esa reordenación por encontrarse en servicio activo o reserva y siempre con el límite de que no suponga un empleo y antigüedad posteriores a la fecha en que el afectado cumplió 61 años de edad.

Los suboficiales procedentes de los Cuerpos de Suboficiales en retiro por incapacidad permanente podrán solicitar el empleo y antigüedad asignados al que le siguiera en el curso de aptitud para el acceso a dichas escalas o en el escalafón y que figure en esa reordenación por encontrarse en servicio activo o reserva y siempre con el límite de que las fechas de antigüedad en los empleos resultantes de la reordenación sean anteriores a la fecha en que cada uno pasó a la situación de retiro y de que no suponga un empleo y antigüedad posteriores a la fecha en que el afectado cumplió 61 años de edad.

5. La aplicación de estas medidas al personal procedente de reserva transitoria quedará supeditada a que las fechas de antigüedad en los empleos resultantes de la reordenación sean anteriores a la fecha en que cada uno se integró en la reserva transitoria. A partir de ese cambio de situación sólo se le reconocerá un ascenso en aplicación del Real Decreto 1000/1985, de 19 de junio, por el que se establece la situación de reserva transitoria en el Ejército de Tierra.

6. Los que, con anterioridad a la entrada en vigor de esta ley, tuvieran limitación legal para alcanzar determinados empleos o hubiesen perdido puestos en el escalafón por aplicación de la legislación vigente mantendrán estas limitaciones.

7. Cualquiera de las nuevas situaciones generadas en aplicación de esta disposición no tendrá para ninguno de los interesados efectos económicos anteriores a la fecha de entrada en vigor de esta ley y, en el caso de los de servicio activo, ninguno anterior a la fecha de su pase a reserva.

Disposición adicional undécima. *Prestación de gran invalidez al personal del Cuerpo de Mutilados de Guerra por la Patria.*

El personal militar perteneciente al Cuerpo a extinguir de Mutilados de Guerra por la Patria que hubiese pasado a retirado o a la situación de segunda reserva de oficiales generales, en aplicación de la disposición final sexta de la Ley 17/1989, continuará excluido de la acción protectora de la pensión de inutilidad para el servicio y de la prestación de gran invalidez, salvo que hubiese pasado a retirado con la clasificación de absoluto, en cuyo caso podrá acceder a la prestación de gran invalidez, a que se refiere el artículo 22.2 del Texto Refundido de la Ley sobre Seguridad Social de las Fuerzas Armadas aprobado por Real Decreto Legislativo 1/2000, de 9 de junio, siempre que a la entrada en vigor de esta ley no hubiese alcanzado la edad establecida para el retiro en el artículo 114.2.a).

El cálculo de la cuantía de las prestaciones de gran invalidez se realizará conforme a las reglas que determina el artículo 23. 2 del Texto Refundido de la Ley sobre Seguridad Social de las Fuerzas Armadas aprobado por Real Decreto Legislativo 1/2000, de 9 de junio. Para su determinación se tomará como referencia la pensión de clases pasivas que le hubiese correspondido en la fecha de pase a retirado, teniendo en cuenta las revalorizaciones que hubiese experimentado la citada prestación desde esa fecha.

Disposición adicional duodécima. *Posibilidad de que el personal militar cuyos empleos son equivalentes a efectos retributivos a los Subgrupos A1, A2, C1 y C2 solicite la reducción, a petición propia, del complemento específico.*

1. El personal militar cuyos empleos son equivalentes a efectos retributivos a los Subgrupos A1, A2, C1 y C2, incluido en el ámbito de aplicación del Real Decreto 517/1986, de 21 de febrero, del régimen de incompatibilidades del personal militar, podrá solicitar ante los Mandos o Jefatura de Personal de los Ejércitos o ante la Dirección General de Personal del Ministerio de Defensa para los destinados en la estructura ajena a los mismos y, en el caso de la Guardia Civil ante la Subdirección General de Personal de la Dirección General de la Guardia Civil, la reducción del importe del complemento específico correspondiente al puesto que desempeñan al objeto de adecuarlo al porcentaje al que se refiere el artículo 16.4 de la Ley 53/1984, de 26 de diciembre, de Incompatibilidades del Personal al Servicio de las Administraciones Públicas.

2. Se excluye de esta posibilidad al personal militar cuyos empleos son equivalentes a efectos retributivos a los Subgrupos A1 y A2 que ocupen puestos en Gabinetes de miembros del Gobierno y altos cargos de la Administración General del Estado, y a los que desempeñen puestos que tengan asignado complemento de destino de nivel 30 y 29.

Disposición adicional decimotercera. *Reserva de plazas para los militares de complemento.*

La reserva de plazas contemplada en el apartado 3 del artículo 20 de la Ley 8/2006, de 24 de abril, de Tropa y Marinería, para el personal militar profesional de tropa y marinería, se extenderá a los militares de complemento con más de cinco años de servicios en las Fuerzas Armadas.

Disposición transitoria primera. *Plantillas reglamentarias y ascensos.*

1. Hasta el 30 de junio del año 2009 se seguirán aplicando los sistemas de ascenso establecidos en la Ley 17/1999, de 18 de mayo, y continuarán en vigor las plantillas aprobadas por el Real Decreto 1311/2004, de 28 de mayo, por el que se fijan las plantillas reglamentarias de cuadros de mando de las Fuerzas Armadas para el periodo 2004-2009, excepto las de oficiales generales y coroneles que para los ciclos 2007-2008 y 2008-2009 serán fijadas por el Ministro de Defensa iniciando los ajustes para alcanzar los efectivos previstos en el artículo 16.2 antes del 30 de junio de 2013.

2. En las normas reglamentarias de ascenso que serán de aplicación a partir del 1 de julio del año 2009 se establecerá el régimen transitorio de las exigencias de titulación para el ascenso fijadas en esta ley.

3. A partir de la entrada en vigor de esta ley no se otorgará en el empleo de soldado o marino la distinción del grado militar de soldado o marino de primera. Los que tengan el grado de soldado o marino de primera conservarán dicha distinción.

Disposición transitoria segunda. *Adaptación de la enseñanza de formación.*

1. En tanto no entre en funcionamiento el sistema de centros universitarios de la defensa se mantendrán los procesos de ingreso y formación para el acceso a las escalas superiores de oficiales de los cuerpos generales y de infantería de marina, con las correspondientes equivalencias a los títulos del sistema educativo general.

2. Por el Ministerio de Defensa se promoverán actuaciones encaminadas a facilitar a los oficiales de los cuerpos generales y de infantería de marina y a los alumnos de los centros docentes militares de formación de oficiales, la obtención de títulos de grado universitario.

3. A partir del año 2008 no se producirán nuevos ingresos en los centros docentes militares de formación para el acceso a las escalas de oficiales de los cuerpos generales y de especialistas y de infantería de marina, definidas en la Ley 17/1999, de 18 de mayo, manteniéndose los sistemas de formación para los que se encuentren en dichos centros.

4. En los cuerpos y escalas no citados en los apartados anteriores, en tanto no se proceda al desarrollo reglamentario de esta ley, se mantendrá el sistema de ingreso y formación para su acceso y las correspondientes equivalencias a los títulos del sistema educativo general.

Disposición transitoria tercera. *Relaciones de puestos militares, historiales militares y destinos.*

1. Las relaciones de puestos militares se deberán aprobar con antelación al 1 de julio del año 2008 y se aplicarán a partir de esa fecha.

2. Las disposiciones contenidas en esta ley sobre historiales militares y destinos serán de plena aplicación a partir del 1 de julio del año 2009.

Disposición transitoria cuarta. *Constitución de cuerpos y escalas.*

1. Hasta el 30 de junio del año 2009 se mantendrán los cuerpos y escalas de la Ley 17/1999, de 18 de mayo, de Régimen del Personal de las Fuerzas Armadas y a partir de esa fecha permanecerán para los supuestos previstos en esta disposición. El 1 de julio de ese año se constituirán los cuerpos y escalas definidos en esta ley con arreglo a lo que se dispone en los siguientes apartados.

2. Se incorporarán a las nuevas escalas los miembros de las Fuerzas Armadas que se encuentren en cualquier situación administrativa, salvo en la de reserva. Quienes estén en situación de reserva permanecerán en sus escalas de origen hasta su pase a retiro. También permanecerán en sus escalas de origen los que, según lo previsto en los apartados siguientes, renuncien a la incorporación a las nuevas escalas o no superen el curso de adaptación al que se refiere esta disposición.

3. Los declarados no aptos para el ascenso, los retenidos en el empleo y los que hayan renunciado a un curso preceptivo para el ascenso o no lo hayan superado mantendrán las limitaciones derivadas de la Ley 17/1999, de 18 de mayo, y disposiciones que la desarrollan. Asimismo los declarados aptos con limitación para ocupar determinados destinos la mantendrán.

4. Los oficiales generales de todos los cuerpos se incorporarán a las nuevas escalas el 1 de julio del año 2009 según su empleo y antigüedad.

5. El ciclo de ascensos 2008-2009 a los empleos de teniente a coronel y de sargento primero a suboficial mayor finalizará el 30 de abril del año 2009. Desde el 1 de mayo al 1 de julio no se producirán ascensos a los mencionados empleos. El ciclo de ascensos 2009-2010 comenzará el día 2 de julio del año 2009.

6. Las incorporaciones a las nuevas escalas se realizarán a partir del 1 de julio del año 2009 sobre la base, aunque se produzcan en fechas posteriores, del empleo y antigüedad que cada uno de los que accedan a las nuevas escalas tenga el 1 de mayo del año 2009.

7. Para los oficiales de los cuerpos generales y de especialistas del Ejército de Tierra, de la Armada y del Ejército del Aire se aplicarán las siguientes normas:

a) Los procedentes de las escalas superiores de oficiales de los cuerpos generales se incorporarán en todo caso a las nuevas escalas de oficiales de los cuerpos generales correspondientes.

b) La incorporación de los procedentes de las escalas de oficiales de los cuerpos generales y de especialistas a las nuevas escalas de oficiales de los cuerpos generales tendrá carácter voluntario. Los que no deseen incorporarse deberán renunciar antes del 31 de marzo del año 2008, pero serán tenidos en cuenta al aplicar el criterio de proporcionalidad en el proceso de ordenación para la incorporación.

Los que no hayan renunciado a la incorporación serán convocados para realizar un curso de adaptación cuyos aspectos relativos a contenido, duración, calendario de realización, normas de aplazamiento, repetición, renuncia, requisitos para su superación y régimen de evaluaciones y calificaciones, así como los casos en que dicho curso tendrá carácter de actualización a los efectos previstos en el artículo 90.2, serán establecidos por orden del Ministro de Defensa antes del 31 de enero del año 2008.

Las convocatorias al curso de adaptación deberán realizarse a partir del 30 de abril del año 2008.

Los componentes de dichas escalas que no superen el curso permanecerán en su escala de origen con los efectos previstos en el apartado 16 para los que hubieran renunciado a la incorporación.

§ 14 Ley de la carrera militar

Los componentes de dichas escalas que hubieran superado o superen el curso tendrán el reconocimiento académico equivalente al nivel académico de grado universitario desde el momento de su incorporación a las nuevas escalas.

c) Los coroneles de las escalas superiores de oficiales de los cuerpos generales se incorporarán a las nuevas escalas de oficiales de los cuerpos generales correspondientes el día 1 de julio del año 2009, según su empleo y antigüedad.

d) Los tenientes coroneles, los comandantes y los capitanes de las escalas superiores de oficiales y de las escalas de oficiales de los cuerpos generales y de especialistas de los Ejércitos se ordenarán para incorporarse a las nuevas escalas de oficiales de los cuerpos generales de cada Ejército por empleos de forma proporcional a los efectivos de cada empleo y de cada una de las procedencias.

En el caso de los capitanes/tenientes de navío de la Armada, incluidos los del apartado 10, y del Ejército del Aire se hará formando conjuntos, de mayor a menor antigüedad, con quienes hayan ascendido a ese empleo en cada periodo del 1 de julio de un año al 30 de junio del siguiente. La ordenación se efectuará de forma proporcional a los efectivos de las distintas procedencias en cada conjunto.

Efectuadas las ordenaciones se modificarán las fechas de antigüedad en el empleo de forma que se obtenga un listado decreciente de antigüedad y sin que a ninguno de los escalafonados se le asigne una menor de la que tuviere en su escala de procedencia.

La incorporación de los procedentes de las escalas superiores de oficiales se hará efectiva el 1 de julio del año 2009 y la de los procedentes de las escalas de oficiales de los cuerpos generales y de especialistas el 1 de julio de cada año, a partir del 2009, cuando se tenga superado el curso de adaptación al que se refiere esta disposición. En todo caso, se materializará en la posición derivada de la ordenación del párrafo anterior.

e) Los tenientes de las escalas superiores de oficiales de los cuerpos generales se incorporarán a las nuevas escalas de oficiales de los cuerpos generales correspondientes el día 1 de julio del año 2009, según su empleo y antigüedad.

f) Los tenientes de las escalas de oficiales de los cuerpos generales y de especialistas se incorporarán a las nuevas escalas de oficiales de los cuerpos generales del respectivo Ejército al ascender a capitán por el sistema de antigüedad. El ascenso y la incorporación se producirán el 2 de julio del año 2009 y el 1 de julio de los años sucesivos cuando se lleven más de ocho años de tiempo de servicios entre los empleos de alférez y teniente en la escala de procedencia y siempre que se tenga superado el curso de adaptación.

Cada uno de los que accedieron a estas escalas con el empleo de teniente ascenderá a capitán y se incorporará a las nuevas escalas de oficiales de los cuerpos generales del respectivo Ejército el mismo día del ascenso del que le preceda en el escalafón y siempre que tenga superado el curso de adaptación.

En caso de igualdad en la antigüedad, el orden de ascenso a capitán de los procedentes del cuerpo general y del cuerpo de especialistas se determinará aplicando el criterio de proporcionalidad según el número de efectivos de cada procedencia que en cada caso se integren.

g) Los alféreces de las escalas de oficiales de los cuerpos generales y de especialistas a partir del 2 de julio del año 2009 ascenderán a teniente en su escala de origen por el sistema de antigüedad al cumplir tres años de tiempo de servicios en el empleo. Se incorporarán a las nuevas escalas de oficiales de los cuerpos generales de cada Ejército al ascender a capitán en la forma prevista en el apartado 7.f).

h) En el ciclo de ascensos 2008-2009, los tenientes y los alféreces a los que se refieren las letras f) y g) de este apartado, así como los del apartado 10, ascenderán al empleo de capitán y teniente, respectivamente, por el sistema de antigüedad siempre que cumplan las exigencias de tiempo de servicios establecidas en ellas.

8. Los miembros de las escalas de suboficiales de los cuerpos generales y de especialistas se incorporarán el 1 de julio del año 2009 a las nuevas escalas de suboficiales de los cuerpos generales de cada Ejército, según su empleo y antigüedad. En caso de igualdad en la antigüedad se ordenarán de forma proporcional a los efectivos de los de la misma antigüedad de cada una de las procedencias.

9. Los militares de tropa y marinería que mantienen una relación de servicios profesionales de carácter permanente tendrán la condición de militares de carrera desde la

entrada en vigor de esta ley. Tanto éstos como los de carácter temporal se incorporarán el 1 de julio del año 2009 a las escalas de tropa o marinería de los cuerpos generales de cada Ejército según su empleo y antigüedad. En caso de igualdad en la antigüedad se ordenarán de forma proporcional a los efectivos de los de la misma antigüedad de cada una de las procedencias.

10. En el Cuerpo de Infantería de Marina se aplicarán los mismos criterios de los apartados anteriores para la incorporación a la nueva escala de oficiales de los miembros de la escala superior de oficiales y de la escala de oficiales y para constituir la escala de suboficiales y la escala de tropa de este cuerpo. A esta última se incorporarán los que posean las especialidades de infantería de marina y de música.

11. En los cuerpos de intendencia e ingenieros del Ejército de Tierra, de la Armada y del Ejército del Aire y en los cuerpos comunes de las Fuerzas Armadas con fecha 1 de julio del año 2009 se aplicarán las siguientes normas:

a) Los miembros de las escalas superiores de oficiales se incorporarán a las nuevas escalas de oficiales de los cuerpos correspondientes según su empleo y antigüedad.

b) Los miembros de las escalas técnicas de oficiales de los cuerpos de ingenieros se incorporarán a las nuevas escalas técnicas, según su empleo y antigüedad. Los alféreces se incorporarán a la nueva escala al ascender a teniente por el sistema de antigüedad al cumplir tres años de tiempo de servicios en el empleo.

c) Los miembros de la escala de oficiales del Cuerpo Militar de Sanidad se incorporarán a la nueva escala de oficiales enfermeros, según su empleo y antigüedad. Los alféreces se incorporarán a la nueva escala al ascender a teniente por el sistema de antigüedad al cumplir tres años de tiempo de servicios en el empleo.

d) Los miembros de la escala de suboficiales del Cuerpo de Músicas Militares se incorporarán a la nueva escala de igual denominación, según su empleo y antigüedad.

12. Cuando concurra personal de distintas procedencias y sea necesario utilizar criterios de proporcionalidad, se aplicará a cada uno de los miembros de las diferentes procedencias la siguiente fórmula:

$C = (P - 0.5) / N$ en la que:

C = Coeficiente para la ordenación.

P = Número de orden que el interesado ocupa en el colectivo de procedencia de su escala constituido por los del mismo empleo o los del mismo empleo y antigüedad, según corresponda.

N = Número de componentes del colectivo anterior.

A continuación, se ordenará a los de las distintas procedencias tomando los coeficientes de menor a mayor, resolviéndose en caso de igualdad a favor del de mayor edad.

13. A los que finalicen su periodo de formación después del 1 de julio del año 2009 se les aplicarán las siguientes normas:

a) Se incorporarán a las nuevas escalas de oficiales, cuando la formación sea para el acceso a las escalas superiores de oficiales de los cuerpos generales, de infantería de marina, de intendencia y de ingenieros de los Ejércitos y de los cuerpos comunes de las Fuerzas Armadas.

b) Accederán con el empleo de alférez a las escalas de oficiales de los cuerpos generales y de especialistas y de infantería de marina de la Ley 17/1999, de 18 de mayo, cuando la formación sea para dichas escalas y les serán de aplicación las normas de ascenso e incorporación a las nuevas escalas definidas en esta disposición.

c) También se accederá al empleo de alférez cuando la formación sea para las escalas técnicas de oficiales de los cuerpos de ingenieros de los Ejércitos o a la escala de oficiales del Cuerpo Militar de Sanidad, siéndoles de aplicación las normas de ascenso e incorporación a las nuevas escalas definidas en esta disposición hasta el 1 de julio del año 2012, fecha en la que todos los alféreces ascenderán a teniente por el sistema de antigüedad y se incorporarán a las nuevas escalas. A partir de dicha fecha el acceso a las mencionadas escalas será con el empleo de teniente.

d) La incorporación a las nuevas escalas de suboficiales y tropa y marinería se efectuará con los criterios de esta disposición según las normas de adaptación que a estos efectos determine el Ministro de Defensa.

14. Los militares profesionales que se incorporen a las nuevas escalas mantendrán las especialidades que tuvieran en las de origen. A efectos de condiciones para el ascenso se computarán todos los destinos ocupados en su empleo.

15. Existirá una oferta de especialización para los afectados por el proceso de constitución de cuerpos y escalas, a los efectos de completar, en el ámbito de la enseñanza de perfeccionamiento, la preparación para el desempeño profesional en la escala correspondiente y para, en su caso, la reorientación o adaptación del perfil de carrera a que se refiere el artículo 75.1.

16. Los componentes de las escalas de oficiales de los cuerpos generales, de infantería de marina y de especialistas de los Ejércitos que no se incorporen a las nuevas escalas, por renuncia u otras causas, permanecerán en sus escalas de origen, que quedan declaradas a extinguir a partir del 1 de julio del año 2009, con la denominación de «escala a extinguir de oficiales» de los cuerpos correspondientes.

En estas escalas, al empleo de teniente coronel se ascenderá por el sistema de elección, siempre que se tengan cumplidos al menos cuatro años de tiempo de servicios en el empleo de comandante y con ocasión de vacante en las plantillas que para este empleo determine el Ministro de Defensa.

Al empleo de comandante se ascenderá por el sistema de clasificación, siempre que se tengan cumplidos al menos siete años de tiempo de servicios en el empleo de capitán y con ocasión de vacante en las plantillas que para este empleo determine el Ministro de Defensa.

El ascenso a capitán se producirá por antigüedad al cumplir nueve años de tiempo de servicios entre los empleos de teniente y alférez. Cada uno de los que accedieron a estas escalas en el empleo de teniente ascenderá a capitán el mismo día del ascenso del que le preceda en el escalafón, computándosele en cuanto condiciones para el ascenso todos los destinos ocupados en el empleo.

El ascenso a teniente se producirá por antigüedad al cumplir tres años de tiempo de servicios en el empleo.

En las relaciones de puestos militares se especificarán aquellos que puedan ser ocupados por personal de estas escalas a extinguir de oficiales.

El pase a la situación de reserva de este personal se producirá al cumplir la edad prevista en el artículo 113.4; en los cupos regulados en el artículo 113.3, tanto de forma voluntaria o anuente como con carácter forzoso entre los de mayor antigüedad en el empleo correspondiente, y por cumplir treinta y tres años desde la obtención de la condición de militar de carrera según lo previsto en la disposición transitoria octava, apartado 4. Este último supuesto no será de aplicación a los tenientes coroneles que pasarán a la reserva al cumplir seis años de permanencia en el empleo, si bien los que al corresponderles pasar a esta situación cuenten con menos de cincuenta y seis años de edad, lo harán en la fecha que cumplan dicha edad.

Disposición transitoria quinta. *Régimen de los militares de complemento de la Ley 17/1999, de 18 de mayo.*

1. Los que a la entrada en vigor de esta ley tengan la condición de militar de complemento continuarán rigiéndose por el régimen de compromisos y ascensos establecido en la Ley 17/1999, de 18 de mayo, y en la disposición final primera de la Ley 8/2006, de 24 de abril, de Tropa y Marinería, con las modificaciones establecidas en esta disposición que también será de aplicación a quienes encontrándose en periodo de formación accedan a la citada condición.

2. Los que lleven menos de cinco años de servicios podrán optar por cumplir su compromiso y causar baja en las Fuerzas Armadas o renovarlo por uno nuevo hasta completar seis años de servicios, previa declaración de idoneidad, rigiéndose a partir de ese momento por lo establecido en los apartados siguientes.

3. Los que lleven más de cinco años de servicios y los del apartado anterior según los vayan cumpliendo podrán optar por firmar, previa declaración de idoneidad, un compromiso

de larga duración hasta los cuarenta y cinco años con el régimen establecido para la tropa y marinería en la Ley 8/2006, de 24 de abril, de Tropa y Marinería y en esta ley. Los que tengan el empleo de alférez ascenderán a teniente con efectos de la fecha de la firma del compromiso y todos devengarán trienios a partir del inicio del compromiso de larga duración. Los que no firmen ese compromiso causarán baja en las Fuerzas Armadas al finalizar el que tuvieran suscrito.

Los militares de complemento que tengan suscrito un compromiso de larga duración, podrán ingresar en la Real y Militar Orden de San Hermenegildo si cumplen los requisitos de intachable conducta y tiempos de servicios, contabilizados en su forma de vinculación profesional con las Fuerzas Armadas, exigidos a los militares de carrera en las normas reglamentarias correspondientes.

4. Los militares de complemento podrán acceder por promoción interna a la enseñanza militar de formación para la incorporación con el empleo de teniente a las diversas escalas de oficiales, según los criterios establecidos en el artículo 66 de la Ley 17/1999, de 18 de mayo, adaptados reglamentariamente a la estructura de cuerpos y escalas y a la enseñanza de formación reguladas en esta ley.

A los militares de complemento que posean las titulaciones exigidas para el ingreso en los centros docentes militares de formación para el acceso a las escalas de oficiales de los cuerpos comunes de la Defensa o de los cuerpos de ingenieros de los Ejércitos, se les reservarán plazas específicas en las provisiones anuales.

5. Cumplido el compromiso de larga duración se pasará a reservista de especial disponibilidad en las condiciones establecidas en la Ley de Tropa y Marinería, percibiendo una asignación por disponibilidad de 1,9 veces la correspondiente a los militares de tropa y marinería y quedando incluidos en el artículo 122.3 de esta ley. En su caso, se tendrá derecho a percibir la prima por servicios prestados en los casos y con la cuantía que se determine reglamentariamente.

El militar de complemento con un compromiso de larga duración, que con 45 años de edad no haya cumplido los 18 de servicios y tenga posibilidad de alcanzarlos antes de cumplir los 50 años de edad podrá ampliar su compromiso hasta que adquiera el tiempo de servicios mencionados. Si hubiera adquirido la condición de militar de complemento con más de 31 años de edad, podrá prorrogar su compromiso hasta alcanzar el tiempo de servicio mencionado si tiene posibilidad de hacerlo antes de cumplir los 52 años de edad.

También podrán prorrogar su compromiso hasta los 50 años los militares de complemento que, a la entrada en vigor de la presente Ley, tengan cumplidos 42 años.

6. Los militares de complemento que causen baja en las Fuerzas Armadas y no pasen a reservista de especial disponibilidad, podrán acceder a reservista voluntario con arreglo a lo establecido en el artículo 130 para los militares profesionales.

7. Los militares de complemento que tengan suscrito un compromiso de larga duración, podrán acceder a la condición de permanente en las plazas que se determinen en las provisiones anuales a partir del año 2009, conservando el empleo que tuvieran. Para participar en los correspondientes procesos de selección se requerirá tener cumplidos diez años de servicio como militar de complemento y las demás condiciones que se determinen reglamentariamente. Los que accedan a esa relación de servicios de carácter permanente adquirirán la condición de militar de carrera.

Se podrán alcanzar los empleos de capitán y comandante a los que se ascenderá por los sistemas de antigüedad y elección respectivamente.

Les serán de aplicación las situaciones administrativas reguladas para los militares de carrera y, en consecuencia, pasarán a reserva en condiciones análogas a las establecidas para los componentes de las escalas a extinguir de oficiales a las que se hace referencia en la disposición transitoria anterior.

El Gobierno, analizadas las necesidades específicas de las Fuerzas Armadas, dotará las plazas necesarias para facilitar la permanencia de los militares de complemento.

8. El Ministro de Defensa, teniendo en cuenta lo previsto en esta disposición, determinará las plantillas por empleos de los militares de complemento adscritos a los diversos cuerpos y escalas, diferenciando las de militares de carrera.

9. Los reservistas de especial disponibilidad, tanto los procedentes de militar de complemento como de tropa y marinería, mantendrán, si lo solicitan, una especial relación

con las Fuerzas Armadas, mediante su adscripción a la unidad militar que elijan, previa conformidad del Mando o Jefatura de Personal del Ejército correspondiente. Podrán asistir a actos y ceremonias militares en los que dicha unidad participe, usar el uniforme en actos militares y sociales solemnes y disponer de la correspondiente tarjeta de identificación. Se les facilitará el acceso a información sobre prestaciones a las que tienen derecho y otros asuntos que puedan ser de su interés.

Disposición transitoria sexta. *Ascensos en reserva.*

Los tenientes coroneles, los comandantes y los capitanes que pasen a la situación de reserva a partir de la entrada en vigor de esta ley, pertenezcan a una escala en la que exista el empleo de coronel, no tengan limitación legal para ascender, y cumplan antes del 30 de junio de 2019 diez años en su empleo, computando el tiempo en reserva, podrán obtener, si lo solicitan, el empleo de coronel, teniente coronel o comandante, respectivamente. Se les concederá en la reserva con efectos de 1 de julio siguiente a la fecha en que reúnan las condiciones.

Disposición transitoria séptima. *Ascenso de suboficiales al empleo de teniente.*

1. Todos los suboficiales que hubieran obtenido el empleo de sargento a partir del 1 de enero de 1977 y con anterioridad al 20 de mayo de 1999, fecha de entrada en vigor de la Ley 17/1999, de 18 de mayo, de Régimen del Personal de las Fuerzas Armadas, y que no tuvieran limitación legal para alcanzar el empleo de subteniente, podrán obtener, previa solicitud, el empleo de teniente de las escalas de oficiales de la Ley 17/1999, de 18 de mayo, que se les concederá con la fecha en la que hubieran pasado o pasen a la situación de reserva en los términos establecidos en esta ley, con antigüedad, tiempo de servicios y efectos económicos desde la fecha de ascenso, sin perjuicio de lo establecido en los apartados 2 y 3 siguientes.

2. A los suboficiales que hubieran ascendido o asciendan al empleo de teniente con más de 58 años en virtud de esta disposición, se les concederá tal empleo con antigüedad, tiempo de servicios y efectos económicos desde la fecha en que cumplieron dicha edad. Además, a los suboficiales mayores que hubieran pasado a la situación de reserva por seis años de permanencia en el empleo hasta el 1 de agosto de 2013, se les concederá el empleo de teniente con antigüedad, tiempo de servicios y efectos económicos desde la fecha en que cumplieron 56 años.

3. Los suboficiales mencionados en el apartado 1 que hubieran pasado o pasen a la situación de reserva en aplicación del artículo 113.3 podrán obtener, previa solicitud, el empleo de teniente de las escalas de oficiales de la Ley 17/1999, de 18 de mayo, cuando cumplan los requisitos necesarios para el pase a la reserva establecidos en la disposición transitoria octava, o en el artículo 113, apartados 1.b y 4, todos de esta ley, computando a estos efectos el tiempo en reserva.

4. Los suboficiales que hayan ascendido o asciendan al empleo de teniente, en aplicación de la Ley 17/1999, de 18 de mayo, o de esta disposición, a los solos efectos de la determinación del orden de escalafón en la situación de reserva, ocuparán, cada uno de ellos, el puesto que les corresponda según el empleo alcanzado en la situación de servicio activo y la antigüedad que tuvieran en el mismo.

Disposición transitoria octava. *Adaptación de las situaciones administrativas.*

1. Al militar profesional que se encuentre en alguna de las situaciones administrativas cuya regulación quede modificada por esta ley les será de aplicación la nueva normativa con efectos desde su entrada en vigor, pasando, en su caso, de oficio a la situación que corresponda, sin perjuicio de los derechos adquiridos hasta esa fecha. El personal que se encuentre en situación de reserva se mantendrá en dicha situación con independencia de las nuevas condiciones de pase a la misma establecidas en esta ley.

2. El pase a la situación de reserva, conforme a lo establecido en el artículo 113.1.b), por seis años de permanencia en el empleo de coronel se aplicará a partir del 1 de agosto del año 2013. Hasta esa fecha los suboficiales mayores pasarán a la situación de reserva por

seis años de permanencia en el empleo siempre que tengan más de cincuenta y seis años de edad; si no los tienen lo harán en la fecha en que cumplan la citada edad.

Los tenientes coroneles de las escalas de oficiales de los cuerpos generales y de especialistas y de infantería de marina continuarán pasando a la reserva al cumplir seis años de permanencia en el empleo hasta el 30 de junio del año 2009. Los que al corresponderles pasar a esta situación cuenten con menos de cincuenta y seis años de edad, lo harán en la fecha que cumplan dicha edad.

Los tenientes coroneles de las escalas técnicas de los cuerpos de ingenieros del Ejército de Tierra, de la Armada y del Ejército del Aire y de la escala de oficiales enfermeros del Cuerpo Militar de Sanidad a los que corresponde pasar a la reserva por cumplir seis años de permanencia en el empleo lo harán hasta el 30 de junio del año 2013 siempre que tengan más de cincuenta y seis años de edad; si no los tienen lo harán en la fecha en que cumplan la citada edad.

3. Caso de no existir suficientes voluntarios o anuentes para cubrir los cupos establecidos en el artículo 113.3 para el pase a la situación de reserva, sólo se completarán con carácter forzoso en los cupos que se autoricen por el Ministro de Defensa a partir del 1 de julio del año 2008.

4. Hasta el 31 de julio del año 2013 seguirá siendo de aplicación el supuesto de pase a la situación de reserva, previsto en el artículo 144.2.b) de la Ley 17/1999, de 18 de mayo, para los pertenecientes a los cuerpos generales, de infantería de marina y de especialistas, extendido a partir del 1 de julio del año 2009 a los tenientes coroneles procedentes de las escalas de oficiales de dichos cuerpos que se hayan integrado en las nuevas escalas, siéndoles de aplicación lo previsto en el artículo 113.6 de la presente ley. En el caso de que no se tengan cumplidos los cincuenta y seis años se retrasará el pase a la reserva al momento de cumplir esa edad.

Hasta el 30 de junio de 2019 el personal mencionado en el párrafo anterior, así como los tenientes coroneles procedentes de las escalas de oficiales que no se hayan integrado en las nuevas escalas y los suboficiales mayores de los citados cuerpos, con más de treinta y tres años desde su ingreso en las Fuerzas Armadas, podrán solicitar el pase voluntario a la reserva siempre que tengan cumplidos cincuenta y ocho años de edad, siéndoles asimismo de aplicación lo previsto en el artículo 113.6. En el caso de que no tengan cumplida esa edad en el momento de la petición, se les concederá con efectos de la fecha en que la cumplan, aunque esta sea posterior a la indicada en el inicio de este párrafo.

5. Los generales de brigada que tuvieran dicho empleo con anterioridad a la entrada en vigor de esta ley pasarán también a la situación de reserva a la edad establecida en el artículo 144.1.a) de la Ley 17/1999, de 18 de mayo.

Disposición transitoria novena. *Régimen retributivo en la situación de reserva.*

1. Los militares de carrera que a la entrada en vigor de esta ley se encuentren en la situación de reserva por aplicación del artículo 144 de la Ley 17/1999, de 18 de mayo, mantendrán las retribuciones de servicio activo hasta la edad señalada en el artículo 113.10 de esta ley. Este régimen retributivo se aplicará igualmente a los coroneles que hayan pasado a la situación de reserva por aplicación de la disposición adicional decimosexta de la Ley 31/1990, de 27 de diciembre, de Presupuestos Generales del Estado para 1991.

2. Lo establecido en el apartado anterior será igualmente de aplicación a los militares de carrera que pasen a la situación de reserva por la disposición transitoria octava.

3. A los oficiales generales, en situaciones de servicio activo o reserva, que hayan accedido al empleo de general de división con anterioridad a la entrada en vigor de esta ley les seguirá siendo de aplicación lo previsto en el artículo 144.10 párrafo segundo de la Ley 17/1999, de 18 de mayo.

Disposición transitoria décima. *Acceso a una relación de servicios de carácter permanente de militares de tropa y marinería.*

Los militares de tropa y marinería que se reincorporaron a las Fuerzas Armadas con un compromiso de larga duración, en aplicación de la disposición transitoria primera de la Ley 8/2006, de 24 de abril, de Tropa y Marinería, se podrán presentar a una convocatoria con

carácter extraordinario para adquirir la condición de permanente, sin estar sometidos a límites de edad, titulaciones exigibles y número previo de convocatorias.

Disposición transitoria undécima. *Reservistas.*

1. A partir de la entrada en vigor de esta ley no se producirán nuevos accesos a la condición de reservista temporal.

2. Los reservistas temporales que, en aplicación de la Ley 17/1999, de 18 de mayo, mantengan esa condición el 30 de junio del año 2009 cesarán en esa fecha. Durante ese periodo podrán solicitar su pase a la condición de reservista voluntario de la forma prevista en el artículo 130.

3. Los españoles que habiendo realizado el servicio militar obligatorio en cualquiera de sus formas y que a la entrada en vigor de esta ley superen los cuarenta años de edad podrán solicitar la consideración de reservistas voluntarios honoríficos.

Disposición transitoria duodécima. *Adecuación de rango normativo.*

Hasta que se aprueben, por real decreto, las Reales Ordenanzas para las Fuerzas Armadas conforme a lo previsto en el artículo 4.3 de esta ley, los artículos 1 al 4, 6, 10, 14 al 19, 25, 27, 30 al 33, 35 al 48, 51 al 78, 80 al 83, 85, 86, 88 al 167, 189 y 191 de la Ley 85/1978, de 28 de diciembre, de Reales Ordenanzas para las Fuerzas Armadas, tendrán el rango de real decreto.

Disposición transitoria decimotercera. *Concesión de empleo honorífico a retirados.*

1. A los tenientes coroneles, comandantes y capitanes que, a partir de la entrada en vigor de esta ley, hayan pasado o pasen a retiro por insuficiencia de condiciones psicofísicas producidas en acto de servicio, hubieran pertenecido a una escala en la que exista el empleo de coronel, no tuvieran limitación legal para ascender y cumplan antes del 30 de junio del año 2019 diez años en su empleo, computando el tiempo en servicio activo, reserva, en su caso, y retiro, se les podrá conceder el empleo honorífico de coronel, teniente coronel o comandante, respectivamente, que se asignará con antigüedad de 1 de julio siguiente a la fecha en que reúnan las condiciones.

2. Lo indicado en la disposición transitoria séptima será de aplicación en los mismos términos y condiciones a aquellos suboficiales que, estando incluidos en dicha disposición, hayan pasado o pasen a retiro por insuficiencia de condiciones psicofísicas producidas en acto de servicio, concediéndoles el empleo honorífico de teniente con la antigüedad de la fecha en la que hubieran pasado a la situación de reserva de haber continuado en servicio activo.

3. El personal de los apartados 1 y 2 anteriores, cuyo pase a retiro por insuficiencia de condiciones psicofísicas no fuera en acto de servicio, podrá ascender en las mismas condiciones que aquellos, siempre que al pasar a retiro contara con veinte años de tiempo de servicios desde la adquisición de la condición de militar profesional.

4. No procederá la concesión de estos empleos al militar al que, en aplicación del artículo 24, le hubiera sido concedido un empleo con carácter honorífico superior a alférez.

5. La concesión de estos empleos se efectuará previa solicitud de los interesados y no tendrá efecto económico alguno ni supondrá modificación de la pensión que como retirado perciba el interesado.

Disposición derogatoria única. *Derogaciones y vigencias.*

1. Quedan derogados los artículos 5, 7 al 9, 11 al 13, 20 al 24, 26, 28, 29, 34, 49, 50, 79, 84, 87, 168, 170 al 173, 175, 176, 179, 183 al 184, 186 al 188, 190 y 192 al 224 de la Ley 85/1978, de 28 de diciembre, de Reales Ordenanzas para las Fuerzas Armadas, quedando vigentes los artículos 169, 174, 177, 178, 180, 181, 182 y 185.

Quedan derogadas la Ley 17/1999, de 18 de mayo, de Régimen del Personal de las Fuerzas Armadas, excepto los artículos 150 a 155 y 160 a 162, la disposición final segunda y las disposiciones que se citan en el apartado siguiente, que continuarán en vigor, y la Ley 32/2002, de 5 de julio, que modifica la Ley 17/1999, de 18 de mayo, al objeto de permitir el acceso de extranjeros a la condición de militar profesional de tropa y marinería.

También quedan derogadas la Ley 50/1969, de 26 de abril, básica de Movilización Nacional, la Ley 48/1984, de 26 de diciembre, reguladora de la objeción de conciencia y de la prestación social sustitutoria; la disposición adicional tercera, apartado 1, del Texto Refundido de la Ley sobre Seguridad Social de las Fuerzas Armadas aprobado por el Real Decreto Legislativo 1/2000, de 9 de junio y todas las disposiciones de igual o inferior rango en lo que contradigan o se opongan a esta ley.

2. Seguirán en vigor en tanto subsista personal al que les sea de aplicación las siguientes disposiciones de la Ley 17/1999, de 18 de mayo: disposición adicional octava, acceso de suboficiales al empleo de teniente; disposición adicional undécima, pase a la reserva; disposición adicional duodécima, perfeccionamiento de trienios; disposición transitoria tercera, régimen del personal de escalas a extinguir; disposición transitoria séptima, situación de segunda reserva de los oficiales generales; disposición transitoria octava, pase a la situación de reserva de oficiales generales; el apartado 2 de la disposición transitoria décima, régimen transitorio de pase a la situación de reserva; disposición transitoria undécima, reserva transitoria; disposición transitoria decimoquinta, Cuerpo de Mutilados de Guerra por la Patria; disposición transitoria decimosexta, personal al servicio de Organismos civiles y el apartado 4 de la disposición derogatoria única.

3. En las disposiciones vigentes, las referencias y remisiones a la Ley 17/1999, de 18 de mayo, de Régimen del Personal de las Fuerzas Armadas, se entenderán efectuadas a esta ley, salvo en relación a las materias de la citada ley que quedan en vigor según esta disposición.

Disposición final primera. *Modificación del texto refundido de la Ley sobre Seguridad Social de las Fuerzas Armadas, aprobado por el Real Decreto Legislativo 1/2000, de 9 de junio.*

El texto refundido de la Ley sobre Seguridad Social de las Fuerzas Armadas, aprobado por el Real Decreto Legislativo 1/2000, de 9 de junio, queda modificado como sigue:

Uno. El artículo 3 queda redactado del siguiente modo:

«Artículo 3. *Campo de aplicación.*

1. Quedan obligatoriamente incluidos en el campo de aplicación de este régimen especial:

- a) Los militares de carrera de las Fuerzas Armadas.
- b) Los militares de complemento, mientras mantengan su relación de servicios con las Fuerzas Armadas.
- c) Los militares profesionales de tropa y marinería, mientras mantengan su relación de servicios con las Fuerzas Armadas.
- d) Los alumnos de la enseñanza militar de formación.
- e) Los militares de carrera de la Guardia Civil y los alumnos de los centros docentes de formación de dicho Cuerpo.
- f) Los funcionarios civiles de Cuerpos adscritos al Ministerio de Defensa que no hayan ejercido la opción de incorporarse al Régimen Especial de Seguridad Social de los Funcionarios Civiles del Estado, así como, en su caso, los funcionarios en prácticas para el ingreso en dichos Cuerpos.
- g) El personal regido por el Estatuto de personal del Centro Nacional de Inteligencia.

La citada obligatoriedad se mantendrá cualquiera que sea la situación administrativa en que se encuentre el personal enumerado, salvo en los casos de excedencia en que el tiempo de permanencia no sea computable a efectos de derechos pasivos.

2. También queda obligatoriamente incluido en el campo de aplicación de este régimen especial el personal comprendido en alguno de los apartados del número anterior que pase a retiro o jubilación.

3. El personal que por motivos distintos de los aludidos en el apartado anterior pierda la condición de militar o funcionario civil o se encuentre en la situación de

excedencia en la que el tiempo de permanencia no sea computable a efectos de derechos pasivos, y los reservistas de especial disponibilidad, podrán estar en el ámbito de aplicación de esta Ley, siempre que en tales situaciones no pertenezcan a ningún otro régimen de Seguridad Social y abonen a su cargo la cuantía íntegra de las cotizaciones a cargo del Estado y de los interesados que fije la Ley de Presupuestos Generales del Estado.

4. Cuando una única prestación de servicios sea causa de inclusión obligatoria en este Régimen Especial y en otro u otros Regímenes de Seguridad Social, se podrá optar, por una sola vez, por pertenecer exclusivamente al regulado en esta Ley, salvo que la doble afiliación afecte a éste y a otro Régimen Especial de funcionarios, en cuyo caso se podrá optar, también por una sola vez, por pertenecer a cualquiera de los dos.

5. Queda excluido de la presente Ley y seguirá rigiéndose por sus normas específicas el personal civil, no funcionario, que preste servicios en la Administración Militar.»

Dos. El apartado 2 del artículo 12 queda redactado del siguiente modo:

«2. La determinación de la condición de beneficiario en este régimen especial se establecerá reglamentariamente».

Tres. El artículo 13 queda redactado del siguiente modo:

«Artículo 13. *Contenido de la asistencia sanitaria.*

La prestación de asistencia sanitaria comprende:

a) Los servicios de atención primaria, incluida la atención primaria de urgencia en régimen ambulatorio o a domicilio, y la atención especializada, ya sea en régimen ambulatorio u hospitalario y los servicios de urgencia hospitalaria, todos ellos con un contenido análogo al establecido para los beneficiarios del Sistema Nacional de Salud.

b) La prestación farmacéutica, que incluye las fórmulas magistrales y preparados oficinales, las especialidades y los efectos y accesorios farmacéuticos, con la extensión determinada para los beneficiarios del Sistema Nacional de Salud. Los beneficiarios participarán mediante el pago de una cantidad porcentual por receta, o en su caso, por medicamento, que se determinará reglamentariamente.

c) Las prestaciones complementarias cuya definición y contenido se determinarán reglamentariamente.»

Cuatro. El artículo 16 queda redactado del siguiente modo:

«Artículo 16. *Sanidad militar.*

Lo dispuesto en esta sección 1.^a ha de entenderse sin perjuicio de las funciones que, conforme a la legislación vigente, corresponden a la sanidad militar en el ámbito logístico-operativo, así como en cuanto se refiere a la apreciación de las condiciones psicofísicas precisas para el servicio.»

Cinco. Al artículo 22.6.b) se le añade un segundo párrafo con la siguiente redacción:

«En este caso, también se reconocerá el derecho de los interesados a las prestaciones incluidas en esta sección cuando con anterioridad a la declaración de retiro hubieran cesado en el destino que ocupaba en la situación de reserva, siempre que dicho cese se haya producido con ocasión del inicio de un expediente de insuficiencia psicofísica que dé lugar a la citada declaración.»

Seis. A la disposición transitoria única se le da un nuevo título, quedando redactado del siguiente modo:

«Disposición transitoria única. *Prestaciones de inutilidad para el servicio anteriores al 15 de junio de 2000.»*

Siete. A la disposición transitoria única se le añade un nuevo párrafo C) con la siguiente redacción:

«C) Por el texto modificado de los artículos 22 y 23, de conformidad con la redacción contemplada en el artículo 49 de la Ley 66/1997, de 30 de diciembre, de Medidas fiscales, administrativas y de orden social, si los hechos causantes se produjeron desde el 1 de enero de 1998 hasta el 14 de junio de 2000, ambos inclusive.»

Disposición final segunda. *Modificación de la Ley, de 8 de junio de 1957, reguladora del Registro Civil.*

Al artículo 18 de la Ley, de 8 de junio de 1957, reguladora del Registro Civil se le añade un nuevo párrafo con la siguiente redacción:

«También se inscribirá en el Registro Civil Central el fallecimiento de las personas de nacionalidad extranjera al servicio de las Fuerzas Armadas y de las Fuerzas de Seguridad españolas, siempre que dicho fallecimiento hubiera ocurrido durante una misión u operación fuera de España y que el sistema registral del Estado donde hubiera ocurrido el hecho no practicare la pertinente inscripción, sin perjuicio de trasladar la inscripción realizada al Registro del Estado del cual fuere nacional la persona fallecida.»

Disposición final tercera. *Modificación de la Ley 17/1999, de 18 de mayo, de Régimen del Personal de las Fuerzas Armadas.*

El apartado 2 del artículo 152 de la Ley 17/1999, de 18 de mayo, de Régimen del Personal de las Fuerzas Armadas, que continúa en vigor según lo previsto en el apartado 1 de la disposición derogatoria única de esta ley, queda redactado del siguiente modo:

2. A los solos efectos retributivos y de fijación de los haberes reguladores para la determinación de los derechos pasivos del personal militar, se aplicarán las siguientes equivalencias entre los empleos militares y los grupos de clasificación de los funcionarios al servicio de las Administraciones Públicas:

General de ejército a teniente: Subgrupo A1.

Alférez y suboficial mayor a sargento: Subgrupo A2.

Cabo mayor a soldado con relación de servicios de carácter permanente: Subgrupo C1.

Cabo primero a soldado con relación de servicios de carácter temporal: Subgrupo C2.

Disposición final cuarta. *Modificación de la Ley 8/2006, de 24 de abril, de Tropa y Marinería.*

El apartado 2 del artículo 2 de la Ley 8/2006, de 24 de abril, de Tropa y Marinería, queda redactado del siguiente modo:

«2. El Ministro de Defensa fijará cuatrienalmente las plantillas de militares de tropa y marinería en servicio activo, diferenciando los que mantienen una relación de servicios de carácter permanente o temporal, para los diferentes empleos de cada escala y, en su caso, especialidades. No figurará el empleo de soldado o marinero cuyos efectivos serán los que resulten del objetivo que determine anualmente la Ley de Presupuestos Generales del Estado y la correspondiente provisión anual de plazas.»

Disposición final quinta. *Régimen del personal del Centro Nacional de Inteligencia.*

1. El militar profesional que preste sus servicios en el Centro Nacional de Inteligencia quedará sometido al único estatuto de personal al que se refiere el artículo 8 de la Ley 11/2002, de 6 de mayo, reguladora del Centro Nacional de Inteligencia, al que en su apartado 1 se le añaden dos nuevos párrafos con la siguiente redacción:

«e) Los supuestos, las condiciones y los efectos en que el personal del Centro pueda pasar a desempeñar puestos de trabajo en las Administraciones Públicas, con reincorporación o no a su cuerpo o escala de procedencia en los casos que así corresponda.

f) El régimen de derechos y deberes que conjugará el de la función pública y el del personal sujeto a disciplina militar.»

2. El personal militar que se incorpore al Centro con una relación de servicios de carácter temporal permanecerá en la situación de servicio activo en su cuerpo y escala de origen; cuando adquiera el carácter de permanente pasará a la situación de servicios especiales. En ambos supuestos cumplirá condiciones para ser evaluado para el ascenso, de la forma que se determine reglamentariamente.

Disposición final sexta. *Cuerpos de ingenieros de los Ejércitos y Cuerpo Militar de Sanidad.*

1. Cuando en función de la reforma de las titulaciones de grado y posgrado de ingenieros, se actualicen sus atribuciones profesionales y se adecue su integración en los grupos de clasificación de los funcionarios al servicio de las Administraciones Públicas y teniendo en cuenta la estructura general de cuerpos, escalas y especialidades de esta ley, el Gobierno deberá remitir al Congreso de los Diputados un proyecto de ley que regule el régimen, escalas, empleos y cometidos de los ingenieros en las Fuerzas Armadas.

2. En semejantes términos se actuará en relación con el Cuerpo Militar de Sanidad, teniendo en cuenta la ordenación de las profesiones sanitarias una vez que se concreten en el ámbito de las Administraciones Públicas las titulaciones exigidas para su ejercicio y su integración en los grupos de clasificación de los funcionarios.

Disposición final séptima. *Adaptación del régimen del personal del Cuerpo de la Guardia Civil.*

1. El Gobierno deberá remitir al Congreso de los Diputados un proyecto de ley que actualice el régimen del personal del Cuerpo de la Guardia Civil, con una nueva estructura de escalas, en la que la escala superior de oficiales y la de oficiales se integren en una sola y en la que se regulen los sistemas de enseñanza y promoción profesional de sus miembros.

2. La formación para el acceso a la nueva escala de oficiales del Cuerpo de la Guardia Civil comprenderá, por una parte, la formación militar y la de cuerpo de seguridad del Estado y, por otra, la correspondiente a un título de grado universitario del sistema educativo general.

La formación militar y la de cuerpo de seguridad del Estado se impartirán en la Academia de Oficiales de la Guardia Civil con los periodos que se determinen en centros docentes militares de formación de las Fuerzas Armadas.

Por los Ministerios de Defensa e Interior se promoverá la creación de un centro universitario adscrito a una o varias universidades públicas en el que se impartirán las enseñanzas conducentes a la obtención de los títulos de grado universitario que se determinen conjuntamente para satisfacer las exigencias del ejercicio profesional en la Guardia Civil. La titularidad de dicho centro, que se ubicará en la Academia de Oficiales de la Guardia Civil, corresponderá al Ministerio del Interior.

3. En el artículo 26.2 de la Ley 42/1999, de 25 de noviembre, de Régimen del Personal del Cuerpo de la Guardia Civil, se suprime la frase siguiente: «... no tener reconocida la condición de objetor de conciencia ni estar en trámite su solicitud...»

Disposición final octava. *Reconocimiento del servicio militar.*

Las Cortes Generales expresan su reconocimiento a todos los españoles que, cumpliendo con sus obligaciones, sirvieron a España mediante la realización del servicio militar y rinde especial homenaje a aquellos que perdieron la vida.

Disposición final novena. *Reconocimiento de servicios prestados en el territorio de Ifni-Sahara.*

1. Las Cortes Generales reconocen la entrega y sacrificio de los que, cumpliendo el servicio militar obligatorio, estuvieron integrados en unidades expedicionarias de las Fuerzas Armadas destacadas en el territorio de Ifni-Sahara y participaron en la campaña de los años 1957 a 1959.

2. El Ministerio de Defensa desarrollará programas de apoyo que permitan reconocer la labor llevada a cabo por quienes participaron en las citadas campañas, contribuirá a las actividades de las Asociaciones que los agrupan y elaborará un listado de participantes en la contienda para estudiar posteriormente ayudas nominales.

Disposición final décima. *Juramento o promesa de los españoles ante la Bandera de España.*

1. Los españoles que lo soliciten podrán manifestar su compromiso con la defensa de España, prestando el juramento o promesa ante la Bandera, con la siguiente fórmula:

«¡Españoles! ¿Juráis o prometéis por vuestra conciencia y honor guardar la Constitución como norma fundamental del Estado, con lealtad al Rey, y si preciso fuera, entregar vuestra vida en defensa de España?» A lo que contestarán: «¡Sí, lo hacemos!»

2. El acto de juramento o promesa ante la Bandera se celebrará de forma similar a la establecida en el artículo 7.

3. El Ministro de Defensa establecerá el procedimiento para solicitar y ejercer este derecho.

Disposición final undécima. *Título competencial.*

Esta ley se dicta al amparo de lo previsto en el artículo 149.1.4.^a de la Constitución.

Disposición final duodécima. *Entrada en vigor.*

La presente ley entrará en vigor el 1 de enero de 2008.

§ 15

Ley 8/2006, de 24 de abril, de Tropa y Marinería

Jefatura del Estado
«BOE» núm. 98, de 25 de abril de 2006
Última modificación: 31 de diciembre de 2020
Referencia: BOE-A-2006-7319

JUAN CARLOS I

REY DE ESPAÑA

A todos los que la presente vieren y entendieren.
Sabed: Que las Cortes Generales han aprobado y Yo vengo en sancionar la siguiente ley.

PREÁMBULO

El paso de un Ejército de leva obligatoria al modelo de profesionalización vigente no ha satisfecho las expectativas previstas, ni ha permitido alcanzar los objetivos en cuanto al contingente de tropa y marinería establecido en la Ley 17/1999, de 18 de mayo, de Régimen del Personal de las Fuerzas Armadas.

La temporalidad y otros condicionantes en los que se sustenta el actual modelo ha dado lugar a un elevado flujo de entradas y salidas de soldados y marineros que, finalmente, han generado inestabilidad y han conducido a una situación de estancamiento en la que no se alcanza el número de efectivos que se considera necesario.

Los países de nuestro entorno, con una mayor experiencia en la implantación de un modelo plenamente profesional de Fuerzas Armadas, hacen un uso más racional de sus recursos humanos, aprovechan durante un mayor tiempo la experiencia profesional adquirida, adecuan las edades del personal a las misiones que van a desarrollar y garantizan al soldado y marinero una vinculación con las Fuerzas Armadas más prolongada, que incide en la estabilidad y eficacia del sistema y mejora sus expectativas personales.

Esta ley establece un nuevo sistema con la finalidad principal de consolidar la plena profesionalización. Para conseguir este objetivo se posibilita al soldado y marinero una prolongada relación temporal con las Fuerzas Armadas y, a su término, un abanico de salidas laborales y unas medidas socioeconómicas que tienen en cuenta los años de servicio realizados, con la pretensión de que prestar servicio en las Fuerzas Armadas se configure como una opción más atractiva para muchos de nuestros jóvenes.

Los cambios que se introducen pretenden consolidar la plena profesionalización de nuestras Fuerzas Armadas a través de la mejora de los niveles de modernización, eficiencia y cualificación, que por otra parte deberán ser objeto de la adopción de otras medidas no relacionadas directamente con el régimen de personal de nuestras Fuerzas Armadas.

El modelo definido en esta ley garantiza a los soldados y marineros la posibilidad de completar su trayectoria profesional comenzando su relación de servicios con un compromiso inicial renovable hasta seis años de duración y ofreciéndoles la opción de suscribir otro de larga duración que llegará hasta los 45 años de edad, durante cuya vigencia podrán acceder a la condición de soldados permanentes.

Alcanzados los 45 años, y en el caso de que no se haya adquirido la condición de soldado permanente, cesa la relación de servicio activo en las Fuerzas Armadas, accediendo el militar profesional de tropa y marinería que así lo decida y haya cumplido al menos 18 años de servicio, a la condición de reservista de especial disponibilidad, y con ella al derecho a percibir mensualmente una asignación económica.

El compromiso de larga duración y la figura del reservista de especial disponibilidad son las piezas más singulares del nuevo modelo, semejantes a las implantadas en los países de nuestro entorno, donde han demostrado su eficacia.

Esta ley también reconoce, en ciertos supuestos, al militar profesional de tropa y marinería que resuelva su compromiso de larga duración una prima en función de los años de servicio que haya prestado, cuando no acceda a la condición de reservista de especial disponibilidad.

Las medidas contenidas en esta ley también serán de aplicación a aquellos militares profesionales de tropa y marinería que hubieran tenido que abandonar las Fuerzas Armadas, por razón de la edad o los años de servicio establecidos en la Ley 17/1999, de 18 de mayo, a las que se permite su reincorporación.

Para quienes opten por limitar su permanencia en las Fuerzas Armadas a los años previstos en el compromiso inicial, esta ley incluye el reconocimiento del tiempo servido en los Ejércitos como mérito en el acceso a las Administraciones Públicas, la reserva de plazas para el ingreso en la Guardia Civil y en el Cuerpo Nacional de Policía, una mejora en los sistemas de formación profesional y programas de incorporación laboral a concertar con los empresarios. Se pretende con ello hacer atractivo y útil el servicio, por tiempo limitado, en nuestros Ejércitos.

A los ciudadanos extranjeros se les permite ampliar la duración de su relación de servicios con las Fuerzas Armadas hasta seis años. Con esta mayor permanencia se pretende darles más estabilidad y mejorar su grado de integración en la sociedad española.

El contenido de esta ley, al establecer un nuevo modelo de tropa y marinería, se adelanta a la necesaria reforma que exige la carrera del militar profesional, en la que se deberá adoptar un renovado diseño para adaptarla a las circunstancias y necesidades que se derivan de las exigencias actuales.

CAPÍTULO I

Disposiciones generales

Artículo 1. *Objeto y ámbito de aplicación de la ley.*

1. Es objeto de esta ley establecer medidas dirigidas a consolidar la plena profesionalización de la tropa y marinería de las Fuerzas Armadas.

2. Esta ley es de aplicación a los militares de tropa y marinería que mantienen una relación de servicios profesionales con las Fuerzas Armadas.

Artículo 2. *Efectivos.*

1. El número de militares profesionales de tropa y marinería en la situación de servicio activo se fija teniendo en cuenta las necesidades derivadas del planeamiento de la defensa militar y los créditos establecidos en las Leyes de Presupuestos Generales del Estado.

2. El Ministro de Defensa fijará cuatrienalmente las plantillas de militares de tropa y marinería en servicio activo, diferenciando los que mantienen una relación de servicios de carácter permanente o temporal, para los diferentes empleos de cada escala y, en su caso, especialidades. No figurará el empleo de soldado o marinero cuyos efectivos serán los que resulten del objetivo que determine anualmente la Ley de Presupuestos Generales del Estado y la correspondiente provisión anual de plazas.

CAPÍTULO II

Acceso y adquisición de la condición de militar de tropa y marinería

Artículo 3. *Acceso a militar profesional de tropa y marinería.*

1. Para el acceso a militar profesional de tropa y marinería será necesario reunir los siguientes requisitos:

a) Poseer la nacionalidad española o ser nacional de los países que reglamentariamente se determinen de entre aquellos que mantienen con España especiales vínculos históricos, culturales y lingüísticos.

b) No estar privado de los derechos civiles.

c) Carecer de antecedentes penales y no tener abierto en calidad de procesado o imputado ningún procedimiento judicial por delito doloso.

d) No haber sido separado mediante expediente disciplinario del servicio de cualquiera de las Administraciones públicas ni hallarse inhabilitado con carácter firme para el ejercicio de funciones públicas.

e) Tener cumplidos los 18 años y no más de 29.

f) Estar en posesión de la titulación del sistema educativo general exigida en la convocatoria.

g) Superar las pruebas selectivas que se determinen en cada convocatoria.

2. Para el acceso de los extranjeros a militar profesional de tropa y marinería se exigirá, además de los requisitos establecidos en el apartado anterior, encontrarse en España en situación de residencia legal.

3. El ingreso en los centros docentes militares de formación se efectuará mediante convocatoria pública a través de los sistemas que se determinen por la ley, en los que se garantizarán los principios constitucionales de igualdad, mérito y capacidad, así como el de publicidad.

Artículo 4. *Adquisición de la condición de militar de tropa y marinería.*

La condición de militar de tropa y marinería se adquiere al obtener el empleo de soldado o marinero concedido por el Jefe de Estado Mayor del Ejército correspondiente, una vez superado el período de formación establecido en la convocatoria de pruebas selectivas para el acceso a tal condición y firmado el compromiso inicial que se establece en el artículo 7, y en cuya virtud quedará incluido en el Régimen de la Seguridad Social que corresponda.

Artículo 5. *Encuadramiento.*

Los militares profesionales de tropa y marinería se encuadrarán en el Ejército de Tierra, en la Armada o en el Ejército del Aire y adquirirán de forma optativa las especialidades que determine el Ministro de Defensa.

CAPÍTULO III

Compromiso de los militares profesionales de tropa y marinería

Artículo 6. *Modalidades de relación de servicios.*

1. La relación de servicios profesionales con las Fuerzas Armadas se establece con las siguientes modalidades:

a) El compromiso inicial, renovable hasta completar un máximo de 6 años.

b) El compromiso de larga duración, hasta los 45 años de edad, al que se accederá desde el compromiso inicial.

c) La condición de permanente, a la que se podrá acceder durante la vigencia del compromiso de larga duración.

2. Esta relación de servicios profesionales con las Fuerzas Armadas, en cualquiera de sus modalidades, es una relación jurídico-pública de carácter especial que se establece

mediante la firma del compromiso y se rige por esta ley. A los efectos de la duración de los compromisos, se entiende como tiempo de servicios el transcurrido en la situación de servicio activo y en las demás situaciones administrativas reguladas legalmente en que así se especifique.

Artículo 7. *Compromiso inicial.*

1. El compromiso inicial será suscrito de forma inmediata y voluntaria por aquellos aspirantes a militar de tropa y marinería que hayan superado el periodo de formación establecido en la convocatoria de pruebas selectivas para el acceso a tal condición. En este compromiso inicial se especificarán en todo caso su duración y el destino, así como otras circunstancias relacionadas con la trayectoria profesional del soldado y marinerero, que en todo caso formarán parte de la información general facilitada a los mismos antes de iniciarse como alumnos del centro militar de formación.

2. La duración del compromiso inicial, contada desde el nombramiento como alumno del centro militar de formación, será de 2 o de 3 años de acuerdo con la convocatoria correspondiente. La fecha de este nombramiento será igualmente la de inicio para el cómputo del tiempo de servicios y el devengo de haberes.

Artículo 8. *Renovaciones de compromiso.*

1. El compromiso inicial podrá renovarse, por periodos de 2 o 3 años, ajustando en todo caso la última renovación hasta alcanzar un máximo de 6 años de servicios.

2. Para las renovaciones de compromiso será preceptivo haber sido evaluado previamente y declarado idóneo. Las condiciones, requisitos y procedimientos para las renovaciones de compromiso se establecerán por el Ministro de Defensa.

3. No podrán ser renovados los compromisos de aquellos extranjeros que hubieran perdido la condición de residente legal en España.

Artículo 9. *Compromiso de larga duración.*

1. El compromiso de larga duración lo podrán suscribir aquellos militares profesionales de tropa y marinería que, con más de 5 años de servicios, posean la nacionalidad española y hayan sido evaluados previamente y declarados idóneos. Las condiciones, requisitos, títulos del sistema educativo general y procedimientos para suscribir este compromiso se establecerán por el Ministro de Defensa.

2. En el documento de formalización del compromiso de larga duración se hará referencia expresa a la aplicación de las reglas generales sobre provisión de destinos y movilidad de los militares profesionales y de las circunstancias relacionadas con su trayectoria profesional, en particular la especialidad y la posibilidad de cambio a otras nuevas, conforme a lo determinado en el artículo 14.

3. A los militares profesionales de tropa y marinería que hayan suscrito el compromiso de larga duración, a los efectos retributivos y de fijación de los haberes reguladores para la determinación de los derechos pasivos del personal militar, les corresponde el grupo D de clasificación de los funcionarios al servicio de las Administraciones públicas. A partir del inicio de este compromiso de larga duración se devengarán trienios, computándose a estos efectos el tiempo de servicio desde la fecha del compromiso inicial.

4. Los militares profesionales de tropa y marinería que hayan suscrito un compromiso de larga duración podrán pasar a la situación de servicios especiales y excedencia voluntaria en los mismos supuestos y condiciones que los militares de carrera, salvo por la causa de resolución prevista en el artículo 10.2.d).

Artículo 10. *Finalización y resolución del compromiso de larga duración.*

1. El compromiso de larga duración finalizará cuando el militar profesional de tropa y marinería cumpla 45 años de edad.

2. Este compromiso se resolverá por alguna de las siguientes causas:

a) A petición expresa del interesado con un preaviso de tres meses.

b) Por la adquisición de la condición de militar de carrera o de militar de complemento.

c) Por el ingreso en un centro de formación de la Guardia Civil o del Cuerpo Nacional de Policía.

d) Por el ingreso en cuerpos y escalas de funcionarios o adquisición de la condición de personal laboral fijo de las Administraciones públicas y Organismos públicos dependientes de ellas. A estos efectos, tendrán la misma consideración el nombramiento como funcionario en prácticas y la designación para realizar los periodos de prueba en los procesos selectivos de personal laboral.

e) Por el acceso a la condición de permanente.

f) Por la pérdida de la nacionalidad española.

g) Por insuficiencia de facultades profesionales.

h) Por insuficiencia de condiciones psicofísicas.

i) Por la imposición de sanción disciplinaria de resolución de compromiso, en aplicación de la Ley Orgánica de Régimen Disciplinario de las Fuerzas Armadas.

Por la imposición de condena por delito doloso y teniendo en consideración el tipo de delito y la pena impuesta, podrá también resolverse el compromiso, previa tramitación de un expediente administrativo con audiencia del interesado.

3. Los militares profesionales de tropa y marinería que resuelvan su compromiso por las causas previstas en el apartado 2.c) y d) y no completen su acceso a la Guardia Civil y a la Policía Nacional o como funcionario de carrera o personal laboral fijo en las Administraciones Públicas, podrán reincorporarse al compromiso de larga duración con las Fuerzas Armadas, en las mismas condiciones en las que se encontraban al cesar en su compromiso.

4. Los militares profesionales de tropa y marinería cuyo compromiso se resuelva por las causas previstas en el apartado 2. a), g) y h), tengan cumplidos un mínimo de 10 años de servicios y hayan permanecido en la situación de servicio activo al menos los dos últimos años anteriores a la resolución de ese compromiso, tendrán derecho a percibir una prima por servicios prestados en función de los años de permanencia en las Fuerzas Armadas desde la fecha del compromiso inicial y otras circunstancias que reglamentariamente se determinen. En todo caso, la prima por servicios prestados atribuida como consecuencia de la resolución del compromiso por insuficiencia de condiciones psicofísicas será incompatible con la pensión vitalicia que por esta misma causa le pudiera corresponder.

5. También tendrán derecho a percibir la prima por servicios prestados aquellos militares profesionales de tropa y marinería que al cumplir la edad de 45 años no adquieran la condición de reservista de especial disponibilidad.

Artículo 11. *Ampliaciones de compromiso.*

1. A los militares profesionales de tropa y marinería que ingresen en un centro docente militar de formación se les ampliará, en su caso, el compromiso que tuviesen firmado hasta la finalización del correspondiente periodo de formación.

2. Los militares profesionales de tropa y marinería que formen parte de unidades militares a las que se les asignen misiones fuera del territorio nacional, por un período igual o superior a 3 meses, podrán ampliar su compromiso hasta 15 días después de que concluya la misión, si así lo solicitan cuando su compromiso termine durante el desarrollo de tales misiones.

3. A los extranjeros que hayan solicitado la adquisición de la nacionalidad española y hayan cumplido los 6 años de servicios se les podrá ampliar el compromiso hasta un máximo de 3 años, sin que en ningún caso puedan suscribir el compromiso de larga duración hasta adquirir esta nacionalidad.

Artículo 12. *Condición de permanente.*

1. Los militares profesionales de tropa y marinería que tengan suscrito un compromiso de larga duración podrán acceder a la condición de permanente en las plazas que se determinen en la provisión anual, conservando el empleo que tuvieran. Para participar en los correspondientes procesos de selección, se requerirá estar en posesión, como mínimo, de la titulación de técnico del sistema educativo general o equivalente, tener cumplidos catorce años de servicio activo desde su ingreso en las Fuerzas Armadas y las demás condiciones

que se determinen reglamentariamente, y se valorará especialmente el empleo, los méritos profesionales y los años de servicios.

2. Los militares profesionales de tropa y marinería, que tengan la condición de permanente, a partir de los 45 años de edad desempeñarán, preferentemente y de acuerdo con las necesidades de los Ejércitos, funciones logísticas y de apoyo a la Fuerza. Para ello, accederán a la enseñanza de perfeccionamiento que se requiera.

CAPÍTULO IV

Desarrollo de la carrera militar

Artículo 13. *Ascensos.*

1. Los ascensos de los militares profesionales de tropa y marinería a los empleos de cabo, cabo primero y cabo mayor se producirán con ocasión de vacante y por los sistemas de concurso, concurso-oposición o elección. Reglamentariamente se determinarán los requisitos y circunstancias exigibles.

2. Los ascensos de los militares profesionales de tropa y marinería serán concedidos por el Jefe de Estado Mayor del Ejército correspondiente.

Artículo 14. *Cambio de especialidad.*

Los militares profesionales de tropa y marinería podrán cambiar de especialidad en las condiciones y mediante el procedimiento que determine el Ministro de Defensa, por las siguientes causas:

- a) Para cubrir las plantillas de aquellas especialidades que se considere necesario completar.
- b) Para adquirir otras especialidades que faciliten la movilidad territorial y las adaptaciones orgánicas en los Ejércitos.
- c) Por no superar la formación específica correspondiente a la especialidad asignada.
- d) Por pérdida de la aptitud psicofísica necesaria para desarrollar los cometidos que exige su especialidad.
- e) Para adquirir una formación orientada a su promoción profesional.

Artículo 15. *Promoción interna.*

A los militares profesionales de tropa y marinería que lleven al menos un año de tiempo de servicios se les facilitará la promoción interna, dentro de su ejército, a la enseñanza militar de formación para la incorporación a las escalas de suboficiales. A estos efectos se les reservará al menos el 80 por ciento de las plazas convocadas y teniendo en cuenta las características, facultades y exigencias de cada Escala, se podrá reservar, en algunos casos, la totalidad de las plazas convocadas.

Igualmente se les facilitará la participación en los diferentes procesos de promoción a la enseñanza militar de formación, para la incorporación a las escalas de oficiales de los cuerpos generales y de infantería de marina, dentro de su ejército, con la reserva de plazas que establezca el Consejo de Ministros.

Artículo 16. *Formación y promoción profesional.*

1. La formación en las Fuerzas Armadas garantizará que los militares profesionales de tropa y marinería puedan adquirir, actualizar o ampliar sus conocimientos para un mayor desarrollo personal y profesional. A tal fin se les facilitará la obtención de titulaciones y acreditaciones del sistema educativo general, en especial el título de técnico correspondiente a la formación profesional de grado medio, los certificados de profesionalidad y la mejora de su cualificación a través de la formación ocupacional.

2. Se les facilitará de forma prioritaria formación en áreas relativas a las tecnologías de la información y las comunicaciones, prevención de riesgos laborales, medio ambiente, así como cursos para la obtención de los permisos de conducción y aquellos otros que se consideren de interés para su desarrollo profesional.

CAPÍTULO V

Reservistas de especial disponibilidad

Artículo 17. *Definición y condiciones.*

1. Los militares profesionales de tropa y marinería, siempre que tengan cumplidos al menos 18 años de servicios y lo soliciten, adquirirán la condición de reservista de especial disponibilidad una vez finalizado el compromiso de larga duración al cumplir la edad de 45 años.

El militar profesional de tropa y marinería, que con más de 45 años de edad no haya cumplido los 18 de servicios por haber accedido a la condición de militar de tropa y marinería con más de 27 años de edad, y tenga posibilidad de alcanzarlos antes de cumplir los 47 años de edad, podrá ampliar su compromiso hasta que adquiera el tiempo de servicios mencionado.

2. La condición de reservista de especial disponibilidad se mantendrá hasta cumplir los 65 años de edad, a no ser que el interesado renuncie a ella, que con anterioridad a esta edad haya sido declarado en situación de incapacidad total, absoluta o gran invalidez o que se haya adquirido la condición de pensionista por jubilación o retiro.

Artículo 18. *Activación e incorporación.*

1. El reservista de especial disponibilidad no tendrá la condición de militar, pero se encontrará dispuesto a incorporarse a las Fuerzas Armadas, de acuerdo con lo previsto en este artículo.

2. En situaciones de crisis, corresponde al Consejo de Ministros, a propuesta del Ministro de Defensa, autorizar, con carácter excepcional, la incorporación a las Fuerzas Armadas de reservistas de especial disponibilidad.

3. El Ministerio de Defensa establecerá los medios y aplicará los procedimientos adecuados que permitan la incorporación de los reservistas de especial disponibilidad cuando sean activados.

4. El reservista de especial disponibilidad, cuando sea activado y se incorpore a los Ejércitos, recuperará la condición de militar, mantendrá el empleo y la especialidad que tenía en el momento de finalizar su compromiso de larga duración y estará sujeto al régimen de los militares profesionales de tropa y marinería. Solamente en este supuesto se computará el tiempo de servicios prestados a los efectos del perfeccionamiento de trienios y derechos pasivos.

Artículo 19. *Derechos y obligaciones.*

1. El reservista de especial disponibilidad percibirá una asignación por disponibilidad, distribuida en 12 mensualidades, por un importe de 7.200 euros al año; dicha cuantía será actualizada y podrá ser objeto de revisión al alza en las Leyes de Presupuestos Generales del Estado. Esta asignación por disponibilidad es incompatible con cualquier otra retribución procedente del sector público.

2. Los reservistas de especial disponibilidad podrán estar voluntariamente de alta en el Instituto Social de las Fuerzas Armadas, siempre que abonen a su cargo las cuotas correspondientes al interesado y al Estado.

3. La protección social de los reservistas de especial disponibilidad, incluida la asistencia sanitaria, estará cubierta por el Régimen Especial de la Seguridad Social de las Fuerzas Armadas, cuando voluntariamente lo deseen. Para disponer de esta cobertura estarán obligados al pago de la cuota íntegra correspondiente.

4. Cuando se adquiera la condición de reservista de especial disponibilidad, éste conservará los derechos pasivos que para sí o sus familiares pudiera haber adquirido hasta ese momento, en los términos fijados en la disposición adicional décima del texto refundido de la Ley de Clases Pasivas del Estado, aprobado por Real Decreto Legislativo 670/1987, de 30 de abril.

5. El reservista de especial disponibilidad estará obligado a incorporarse a los Ejércitos en caso de ser activado, salvo causa de fuerza mayor. El incumplimiento de esta obligación

llevará consigo la pérdida del derecho a percibir la asignación por disponibilidad, y podrá dar lugar a la adopción de otras medidas que se fijarán reglamentariamente.

CAPÍTULO VI

Cambio de actividad profesional

Artículo 20. *Acceso a las Administraciones públicas.*

1. El tiempo de servicios prestados en las Fuerzas Armadas como militar profesional de tropa y marinería se considerará como mérito en los sistemas de selección para el acceso a los cuerpos, escalas, plazas de funcionario y puestos de carácter laboral de las Administraciones públicas, en los términos que reglamentariamente se determinen, sin perjuicio de las competencias que ostenten las Comunidades Autónomas y Entes locales en materia del régimen estatutario de los funcionarios. Cuando las convocatorias de la Administración General del Estado reconozcan como mérito servicios previos incluirán, en todo caso, el tiempo de servicios prestados en las Fuerzas Armadas en las mismas condiciones y baremación que para dichos servicios previos se establece en la normativa vigente.

2. El Ministerio de Defensa promoverá acuerdos de colaboración con las Administraciones autonómicas y locales para que en las convocatorias de acceso a las Policías Autonómicas y Locales se reserven plazas para los militares profesionales de tropa y marinería con más de 5 años de servicios, así como para incentivar la puesta en práctica de lo previsto en el apartado anterior.

3. En las convocatorias para el acceso a cuerpos o escalas de funcionarios adscritos al Ministerio de Defensa e ingreso como personal laboral de dicho departamento y de sus organismos autónomos y como personal estatutario de la Red Hospitalaria de la Defensa, que se publiquen de acuerdo con la oferta de empleo público, se reservará, al menos un 50 por ciento de las plazas para los militares profesionales de tropa y marinería que hayan cumplido, como mínimo, 5 años de tiempo de servicio y para los reservistas de especial disponibilidad, que se encuentren percibiendo, hasta el momento de publicación de las respectivas convocatorias, la asignación por disponibilidad en la cuantía y condiciones previstos en el artículo 19.1 de esta Ley.

Así mismo, en dichas convocatorias, del total de plazas reservadas se establecerá una reserva no inferior al 15 por ciento para los militares profesionales de tropa y marinería que se encuentren en los últimos 10 años de compromiso.

4. Para el acceso a la escala de Cabos y Guardias del Cuerpo de la Guardia Civil se reservará un mínimo del 40 por cien de las plazas para los militares profesionales de tropa y marinería que lleven 5 años de servicios como tales, sin que en ningún caso dicha reserva pueda superar el 50 por ciento.

5. Para el ingreso en la Escala Básica de la Policía Nacional se reservará un máximo del 20 por ciento de las plazas para los militares profesionales de tropa y marinería que lleven 5 años de servicios como tales.

6. Para el ingreso en el Cuerpo de Agentes del Servicio de Vigilancia Aduanera se reservará un mínimo del 20 por cien de las plazas convocadas para la Especialidad Marítima, para los militares profesionales de tropa y marinería que lleven 5 años de servicios como tales, sin que en ningún caso dicha reserva pueda superar el 60 por ciento. Las plazas reservadas que se convoquen y no sean cubiertas se acumularán a las convocadas por el sistema de acceso libre.

Artículo 21. *Medidas de incorporación laboral.*

1. A los militares profesionales de tropa y marinería se les facilitará, durante su permanencia en el servicio activo, los medios necesarios de orientación, impulso y apoyo para su plena incorporación al mundo laboral, al término de su compromiso con las Fuerzas Armadas. Con este propósito se desplegarán acciones de formación ocupacional que complementen los perfiles profesionales que faciliten su acceso al empleo. Se desarrollarán programas de autoempleo y medidas de apoyo a la viabilidad de estas iniciativas.

2. El Ministerio de Defensa gestionará y convendrá con instituciones públicas y entidades privadas acciones orientadas a la incorporación laboral de los militares profesionales de tropa y marinería.

Disposición adicional primera. *Régimen supletorio.*

A los militares profesionales de tropa y marinería les será de aplicación el régimen general de la Ley 17/1999, de 18 de mayo, de Régimen del Personal de las Fuerzas Armadas, en las materias no reguladas en la presente Ley.

Disposición adicional segunda. *Cómputo del tiempo de servicios.*

A los militares profesionales de tropa y marinería que a la entrada en vigor de esta Ley presten servicio en las Fuerzas Armadas y a aquellos que se reincorporen a estas acogidos a la disposición transitoria primera les será de aplicación, salvo renuncia expresa, lo dispuesto en el artículo 7.2, en lo relativo a la fecha de inicio del cómputo del tiempo de servicios.

Disposición adicional tercera. *Derechos de carácter laboral de los reservistas de especial disponibilidad.*

El reservista de especial disponibilidad, cuando sea activado, tendrá los derechos de carácter laboral previstos en el artículo 177 de la Ley 17/1999, de 18 de mayo, de Régimen del Personal de las Fuerzas Armadas.

Disposición adicional cuarta. *Protección por desempleo.*

(Derogada).

Disposición adicional quinta. *Medidas complementarias de protección social.*

1. Los militares de complemento y los militares profesionales de tropa y marinería que, en el momento de finalizar su relación de servicios con las Fuerzas Armadas, se encontrasen en situación de incapacidad temporal por accidente o enfermedad derivada del servicio, o en situación de embarazo, parto o posparto, no causarán baja en las Fuerzas Armadas y se les prorrogará su compromiso hasta finalizar dichas situaciones.

2. Los alumnos aspirantes a la condición de militares profesionales de tropa y marinería que se encuentren en la situación de insuficiencia de condiciones psicofísicas por accidente o enfermedad derivada del servicio no causarán baja en el centro de formación. Acordada la finalización de la situación de insuficiencia se procederá conforme a lo dispuesto en el régimen del alumnado.

3. Reglamentariamente se establecerá el procedimiento para la gestión y el seguimiento de las situaciones descritas en los dos apartados anteriores.

4. Los militares profesionales de tropa y marinería que ingresen en un centro de formación de la Guardia Civil o de la Policía Nacional, hasta obtener la condición de guardia civil o de policía nacional, mantendrán la protección que el Régimen Especial de Seguridad Social de las Fuerzas Armadas ofrece a los militares profesionales con una relación de servicios de carácter temporal.

5. Respecto de la pensión de jubilación que puedan causar los militares de tropa y marinería en el correspondiente Régimen de Seguridad Social, se aplicará lo dispuesto en el apartado 2 de la disposición adicional sexta del Real Decreto 691/1991, de 12 de abril, sobre cómputo recíproco de cuotas entre Regímenes de Seguridad Social.

Disposición adicional sexta. *Régimen de ascensos de los Cabos Primeros y de los Cabos Mayores Veteranos de la Armada.*

De conformidad con lo establecido en la disposición adicional décima, apartado primero de la Ley 17/1999, de 18 de mayo, de Régimen del Personal de las Fuerzas Armadas en relación con la disposición adicional tercera del Real Decreto 1928/1991, de desarrollo de la Ley 17/1989, los Cabos Primeros Veteranos de la Armada, incluidos aquellos que hayan alcanzado el empleo de Cabo Mayor, que tuvieran adquirido el derecho a permanecer en las

Fuerzas Armadas hasta la edad de retiro, y hubieran superado los 18 años de servicio, serán convocados para realizar las pruebas de aptitud a Suboficiales en el plazo máximo de dos años desde la entrada en vigor de esta Ley. Los que encontrándose en la situación administrativa de servicio activo las superen, irán ascendiendo a Sargento con arreglo a las plazas que se convoquen para este personal e ingresando, según corresponda, en las Escalas de Suboficiales de los Cuerpos de Especialistas de la Armada, de Infantería de Marina y de Músicas Militares. Trascurrido el plazo citado de dos años, aquellos que no hayan optado a las pruebas de aptitud o no las hayan superado, mantendrán su empleo de Cabo Primero o de Cabo Mayor sin nuevas opciones para el ascenso. El ascenso a Sargento Primero, en su caso, se concederá con arreglo a lo previsto en la legislación en vigor.

Disposición transitoria primera. *Reincorporación a las Fuerzas Armadas.*

Los militares profesionales de tropa y marinería que hubieran finalizado su relación de servicios con las Fuerzas Armadas por aplicación del artículo 95.1 y la disposición adicional cuarta, apartado 4, de la Ley 17/1999, de 18 de mayo, modificada por el Real Decreto Ley 10/2002, de 27 de diciembre, por el que se amplían los compromisos de los militares profesionales que mantienen una relación de servicios de carácter temporal con las Fuerzas Armadas, podrán suscribir un compromiso de larga duración, en los términos previstos en el artículo 9, durante los seis meses siguientes a la entrada en vigor de esta ley. La reincorporación se realizará, una vez apreciada la idoneidad, al Ejército de procedencia y con el mismo tiempo de servicios, empleo y especialidad que se poseían cuando se causó baja, así como a su último destino, en los casos que haya sido solicitado y sea posible en función de las necesidades del servicio.

Disposición transitoria segunda. *Cambio en la relación de servicios.*

Los militares profesionales de tropa y marinería que tengan una relación de servicios de carácter permanente a la entrada en vigor de esta ley, en el plazo de un año a partir de esta fecha, podrán acogerse al compromiso de larga duración previsto en el artículo 9, en las condiciones que determine el Ministro de Defensa. Esta opción supondrá la renuncia a la condición de permanente.

Disposición transitoria tercera. *Cambio en el desarrollo profesional.*

1. Los militares profesionales de tropa y marinería que a la entrada en vigor de esta ley mantengan una relación de servicios de carácter temporal, con compromisos que finalicen antes del 31 de diciembre de 2006, ampliarán dicho compromiso hasta esa fecha, excepto renuncia expresa.

2. Los militares profesionales de tropa y marinería que a la entrada en vigor de esta ley mantengan una relación de servicios de carácter temporal, al finalizar el compromiso que tengan suscrito o, en su caso, la ampliación a la que se refiere el apartado 1, cesarán en su relación de servicios con las Fuerzas Armadas, salvo que se acojan a esta ley ejercitando una de las siguientes opciones:

a) Los que no hayan superado los 5 años de servicios, mediante la renovación del compromiso, según lo establecido en el artículo 8.

b) Los que hayan superado los 5 años de servicios mediante el acceso al compromiso de larga duración, según lo dispuesto en el artículo 9.

Disposición transitoria cuarta. *Régimen de acceso a la condición de permanente.*

Los requisitos de tiempo de servicios y titulación previstos en la Ley 17/1999, de 18 de mayo, de Régimen de Personal de las Fuerzas Armadas, seguirán siendo de aplicación, para el acceso a la condición de permanente, a quienes sean militares de tropa y marinería a la entrada en vigor de esta ley.

Disposición derogatoria única. *Derogación normativa.*

Quedan derogados los artículos 19, 46, 49, 66.6, 76, 92 a 96 y 122 a 125 de la Ley 17/1999, de 18 de mayo, de Régimen del Personal de las Fuerzas Armadas, así como de su disposición final quinta el apartado 2 y los apartados 1 y 3, en lo que se refiere a tropa y marinería, el artículo 27.3 de la Ley 42/1999, de 25 de noviembre, de Régimen del Personal del Cuerpo de la Guardia Civil, y todas las disposiciones de igual o inferior rango en lo que contradigan o se opongan a esta ley.

Disposición final primera. *Militares de complemento.*

1. Los militares de complemento al finalizar su compromiso podrán suscribir uno nuevo por un máximo de tres años, sin estar sometidos a las limitaciones de tiempo de servicios o edad previstas en la Ley 17/1999, de 18 de mayo. La Ley que actualice el régimen del personal militar profesional establecerá la nueva regulación de los militares de complemento.

2. Los militares de complemento que hubieran finalizado su relación de servicios con las Fuerzas Armadas por aplicación del artículo 91.1 y apartado 2 de la disposición adicional cuarta de la Ley 17/1999, de 18 de mayo, modificada por el Real Decreto Ley 10/2002, de 27 de diciembre, por el que se amplían los compromisos de los militares profesionales que mantienen una relación de servicios de carácter temporal con las Fuerzas Armadas, podrán suscribir un compromiso conforme a lo dispuesto en el apartado anterior, dentro de los 3 meses siguientes a la entrada en vigor de la presente ley. La reincorporación se realizará, una vez apreciada la idoneidad, al Ejército de procedencia y con el mismo tiempo de servicios, empleo y especialidad que se poseían cuando se causó baja, así como a su último destino, en los casos que haya sido solicitado y sea posible en función de las necesidades del servicio.

Disposición final segunda. *Nuevo régimen del personal militar.*

El Gobierno, en el plazo de 3 meses desde la entrada en vigor de la presente Ley, deberá remitir al Congreso de los Diputados un proyecto de ley que actualice el régimen del personal militar profesional con una estructura de Cuerpos y Escalas renovada en la que los militares de tropa y marinería se integren en Escalas y aquellos que mantengan una relación de servicios de carácter permanente adquieran la condición de militares de carrera. En el mismo también se establecerá el régimen de los militares de complemento, los derechos de carácter social que corresponden a todos los militares profesionales, así como las disposiciones sobre reordenamiento de escalafones en las Escalas Auxiliares y Cuerpo Auxiliar de Especialistas (Oficiales) del Ejército de Tierra.

Disposición final tercera. *Entrada en vigor.*

La presente ley entrará en vigor el día siguiente al de su publicación en el Boletín Oficial del Estado.

§ 16

Real Decreto 910/2012, de 8 de junio, por el que se aprueba el Reglamento del Consejo de Personal de las Fuerzas Armadas

Ministerio de Defensa
«BOE» núm. 139, de 11 de junio de 2012
Última modificación: sin modificaciones
Referencia: BOE-A-2012-7755

En el título III, capítulo II, de la Ley Orgánica 9/2011, de 27 de julio de 2011, de derechos y deberes de los miembros de las Fuerzas Armadas, se regula el Consejo de Personal de las Fuerzas Armadas, en adelante el Consejo de Personal, estableciendo que en él tendrá lugar la participación de las asociaciones profesionales de miembros de las Fuerzas Armadas y su interlocución con el Ministerio de Defensa. Concretamente, su artículo 47 establece que el Consejo de Personal tendrá la composición, funciones y régimen de trabajo establecidos en el citado capítulo y en su desarrollo reglamentario, el cual también incluirá las normas que sean precisas para determinar el procedimiento y los plazos de designación e incorporación de los vocales representantes de las asociaciones que hayan acreditado las condiciones requeridas legalmente. Asimismo, la disposición final décima de la citada Ley Orgánica 9/2011, de 27 de julio, da un mandato al Gobierno para que regule el Consejo de Personal y establezca el calendario para su constitución.

Así, el real decreto contiene un único artículo que aprueba el Reglamento del Consejo de Personal, que inserta a continuación, y tres disposiciones adicionales sobre sus medios, las relaciones con las asociaciones profesionales y sus representantes en las entidades de previsión social y asistencial; una transitoria que regula su calendario de constitución, una derogatoria y dos finales dando facultades de desarrollo al Ministro de Defensa y estableciendo la entrada en vigor.

En cuanto a la estructura del reglamento que se aprueba, en su capítulo I se establecen las disposiciones generales relativas al Consejo de Personal, sus competencias y composición. En su capítulo II se regula lo relativo a los miembros del Consejo de Personal, delimitándose la duración de su mandato o la renovación del mismo, los deberes y derechos de sus miembros, la pérdida de la condición de miembro del Consejo de Personal y el régimen de suplencias. En el capítulo III se regulan específicamente las funciones de su presidente, de los representantes y del secretario permanente. Por último, el capítulo IV se dedica al régimen de trabajo, regulando aspectos tales como el funcionamiento en pleno o por comisiones, la comisión preparatoria, los diferentes tipos de sesiones, el orden del día, modo de deliberar y de tomar acuerdos y el régimen de las actas.

En el Consejo de Personal se podrán plantear propuestas o sugerencias en materias relacionadas con el estatuto y la condición de militar, el ejercicio de los derechos y libertades, el régimen de personal y las condiciones de vida y trabajo en las unidades y, con su creación, se da participación para que los militares, a través de sus asociaciones, colaboren en la determinación de su régimen de personal. Se pretende que esta nueva vía de

participación sea un complemento adecuado a la representación institucional que se ejerce a través de la cadena de mando militar y al uso de los cauces legalmente previstos en el artículo 28 de la Ley Orgánica 9/2011, de 27 de julio, para la presentación de iniciativas y quejas individuales por los miembros de las Fuerzas Armadas.

La especial naturaleza de este órgano administrativo hace preciso dotarlo de un régimen jurídico específico que se contiene íntegramente en el presente reglamento, con lo que se da cumplimiento a los citados mandatos contenidos en el artículo 47 y en la disposición final décima de la Ley Orgánica 9/2011, de 27 de julio, siendo una de las principales especialidades de dicho régimen el relativo a la adopción de acuerdos en el seno del Consejo de Personal, que exige que los mismos se adopten por consenso unánime al no formularse reparo por alguno de sus miembros, reflejándose así en el informe que se elabore. De formularse algún reparo, dicho informe contendrá las diferentes posiciones reflejadas en las actas de las reuniones, conforme a lo dispuesto en el artículo 50.6 de la Ley Orgánica 9/2011, de 27 de julio. También destaca, respecto a la composición del Consejo de Personal, que el mismo esté integrado por igual número de representantes del Ministerio de Defensa y de representantes de las asociaciones que cumplan los requisitos legales, estableciéndose un representante por cada asociación. Por otro lado, se determina que el Consejo de Personal se actualizará de acuerdo con los datos que figuren en las declaraciones responsables anuales que formulen las asociaciones de conformidad con la Orden DEF/3217/2011, de 18 de noviembre, por la que se regula el Registro de Asociaciones Profesionales de miembros de las Fuerzas Armadas. También contiene la precisión de nombrar representantes adicionales por parte de las asociaciones, cuando el número de éstas con representación en el Consejo de Personal sea inferior al número mínimo de representantes del Ministerio.

El presente real decreto contiene también una disposición adicional relativa al número de miembros de órganos de gobierno o administración en entidades de derecho público y consorcios del sector público estatal en los que participen representantes de otras Administraciones Públicas, de organizaciones representativas de intereses sociales o personas designadas por las especiales condiciones de experiencia o conocimientos en atención a la naturaleza de las funciones asignadas a los órganos de la entidad.

Con esta disposición se atiende a las características de este tipo de órganos colegiados, a los que hace referencia el artículo 22 de la Ley 30/1992, de 26 de noviembre, de Régimen Jurídico de las Administraciones Públicas y del Procedimiento Administrativo Común, y el artículo 39 de la Ley 6/1997, de 14 de abril, de Organización y Funcionamiento de la Administración General del Estado. Se trata de aclarar la existencia de una necesaria flexibilidad y autonomía en la determinación de su número de miembros ya que, en muchas ocasiones, el mismo depende precisamente de su peculiar composición. Ahora bien, ello no debe suponer la inaplicación del criterio de austeridad que, entre otros, ha motivado la aprobación del Real Decreto 451/2012, de 6 de marzo, por lo que en ningún caso será admisible que el número de miembros que perciban indemnización por asistencias, dietas y gastos de viaje o cualquier otro tipo de indemnización o compensación de las previstas en el Real Decreto 462/2002, de 24 de mayo, sobre indemnizaciones por razón del servicio, pueda superar los límites a los que se refiere el artículo 6.2 de dicho Real Decreto 451/2012, en función del grupo en el que se haya clasificado a la entidad de que se trate.

En su virtud, a propuesta del Ministro de Defensa, con la aprobación previa del Ministro de Hacienda y Administraciones Públicas, de acuerdo con el Consejo de Estado y previa deliberación del Consejo de Ministros en su reunión del día 8 de junio de 2012,

DISPONGO:

Artículo único. *Aprobación del Reglamento del Consejo de Personal de las Fuerzas Armadas.*

Se aprueba el Reglamento del Consejo de Personal de las Fuerzas Armadas, cuyo texto se incluye a continuación.

Disposición adicional primera. *Medios del Consejo de Personal de las Fuerzas Armadas.*

La Subsecretaría de Defensa proporcionará los medios personales, materiales y presupuestarios necesarios para el funcionamiento del Consejo de Personal de las Fuerzas Armadas, en adelante el Consejo de Personal, sin que su puesta en actividad suponga incremento del gasto público.

Disposición adicional segunda. *Relación con las asociaciones profesionales.*

1. En sus relaciones con el Ministerio de Defensa las asociaciones profesionales se dirigirán y recibirán información exclusivamente a través de la secretaría permanente del Consejo de Personal regulada en el reglamento que se aprueba, sin perjuicio de las acciones que, fuera del ámbito de este ministerio, puedan ejercer al amparo de lo previsto en los artículos 40.1.a), 40.2.b) y 40.2.c) de la Ley Orgánica 9/2011, de 27 de julio, de derechos y deberes de los miembros de las Fuerzas Armadas.

2. Una vez que las propuestas, informes, solicitudes o sugerencias sean recibidas en la secretaría permanente, se procederá a su estudio y en el caso de que la asociación proponga el tema para ser debatido en el Consejo de Personal se incluirá en el correspondiente orden del día, si el presidente lo estima procedente.

3. Cuando la asociación eleve una propuesta, solicitud o sugerencia y considere que no es necesario su debate en el Consejo de Personal así lo hará constar y en este caso la secretaría permanente del Consejo de Personal remitirá el asunto a los órganos directivos del Ministerio de Defensa o de personal de los correspondientes ejércitos para su valoración.

La secretaría permanente del Consejo del Personal deberá notificar a dicha asociación la resolución adoptada o la respuesta motivada a su solicitud.

Disposición adicional tercera. *Entidades de previsión social y asistencial.*

1. Los vocales de las asociaciones que formen parte del Consejo de Personal elegirán, entre ellos, hasta tres representantes en los órganos de gobierno o dirección de las mutualidades, asociaciones y entidades de previsión social y asistencial cuyo ámbito de actuación incluya miembros de las Fuerzas Armadas y sus familias, cuando así lo prevea su normativa específica.

2. Una vez elegidos lo comunicarán a la secretaría permanente del Consejo de Personal para que ésta de traslado de dicha elección a las correspondientes mutualidades, asociaciones y entidades.

Disposición adicional cuarta. *Número de miembros de los órganos de gobierno o administración de determinadas entidades.*

En las entidades de derecho público y consorcios del sector público estatal en cuyos órganos de gobierno o administración participen representantes de otras Administraciones Públicas, organizaciones representativas de intereses sociales o personas a las que se refiere el apartado 3 del artículo 39 de la Ley 6/1997, de 14 de abril, de Organización y Funcionamiento de la Administración General del Estado, el número de miembros de dichos órganos será el que se determine en los estatutos, normas o convenios por los que, en cada caso, se regulen. No obstante, el número máximo de miembros que perciban indemnizaciones por asistencias, dietas o gastos de viaje o cualquier otra indemnización o compensación prevista en el Real Decreto 462/2002, de 24 de mayo, sobre indemnizaciones por razón del servicio, en ningún caso podrá superar los límites a los que se refiere el artículo 6.2 del Real Decreto 451/2012, de 5 de marzo, por el que se regula el régimen retributivo de los máximos responsables y directivos en el sector público empresarial y otras entidades.

Disposición transitoria única. *Calendario de constitución del Consejo.*

1. En el plazo máximo de un mes desde la entrada en vigor de este real decreto la Dirección General de Personal del Ministerio de Defensa publicará los datos de efectivos de las Fuerzas Armadas, indicados en el artículo 4.2 del reglamento que se aprueba, referidos al día de entrada en vigor de este real decreto.

2. A partir del día siguiente al de la publicación de la resolución contenida en el apartado anterior, las asociaciones inscritas en el Registro de Asociaciones Profesionales de miembros de las Fuerzas Armadas podrán formular su declaración responsable, disponiendo del plazo de dos meses para solicitar la inscripción de dicha declaración en el Registro de Asociaciones Profesionales de miembros de las Fuerzas Armadas.

3. Finalizado el plazo de dos meses que figura en el apartado anterior, las asociaciones que no hubieran solicitado la inscripción de su declaración responsable no podrán formar parte del Consejo de Personal durante el año 2012.

4. Una vez efectuada la inscripción de la declaración responsable, el Subsecretario de Defensa, mediante resolución, comunicará a la asociación que obtiene representación en el Consejo de Personal y que tiene la posibilidad de nombrar un representante y sus suplentes.

5. La primera sesión del Consejo de Personal de las Fuerzas Armadas deberá tener lugar en el plazo de un mes a partir de la publicación de la orden ministerial de nombramiento de los representantes en el Consejo de Personal, a la que se hace referencia en el artículo 3.5 del reglamento que se aprueba por este real decreto.

Disposición derogatoria única. *Derogación normativa.*

Queda derogado el Real Decreto 258/2002, de 8 de marzo, por el que se regulan los Consejos Asesores de Personal de las Fuerzas Armadas, así como todas aquellas normas de igual o inferior rango que se opongan o contradigan lo previsto en este real decreto.

Disposición final primera. *Habilitación de desarrollo.*

Se habilita al Ministro de Defensa a dictar cuantas disposiciones sean necesarias para el desarrollo de este real decreto.

Disposición final segunda. *Entrada en vigor.*

El presente real decreto entrará en vigor el día siguiente al de su publicación en el «Boletín Oficial del Estado».

REGLAMENTO DEL CONSEJO DE PERSONAL DE LAS FUERZAS ARMADAS

CAPÍTULO I

Disposiciones generales

Artículo 1. *Consejo de Personal de las Fuerzas Armadas.*

1. El Consejo de Personal de las Fuerzas Armadas, en adelante el Consejo de Personal, es el órgano en que tiene lugar la participación de las asociaciones profesionales de miembros de las Fuerzas Armadas y su interlocución con el Ministerio de Defensa, en materias relacionadas con el estatuto y condición de militar, el ejercicio de los derechos y libertades, el régimen de personal y las condiciones de vida y trabajo en las unidades.

2. El Consejo de Personal se adscribirá a la Subsecretaría del Ministerio de Defensa.

Artículo 2. *Funciones del Consejo de Personal.*

1. El Consejo de Personal realizará las siguientes funciones:

a) Recibir, analizar y valorar propuestas o sugerencias planteadas por las asociaciones profesionales independientemente de que estén representadas o no en el Consejo de Personal.

b) Tener conocimiento y ser oído sobre las siguientes cuestiones:

1.^a Establecimiento o modificación del estatuto profesional y del régimen disciplinario de las Fuerzas Armadas.

2.^a Determinación de las condiciones de trabajo.

3.^a Régimen retributivo.

4.^a Planes de formación y perfeccionamiento de la enseñanza en las Fuerzas Armadas.

§ 16 Reglamento del Consejo de Personal de las Fuerzas Armadas

- 5.^a Régimen de permisos, vacaciones y licencias.
- 6.^a Planes de previsión social complementaria.
- 7.^a Asuntos que afecten a otros aspectos sociales, profesionales y económicos de los militares.

c) Informar, con carácter preceptivo y previo a su aprobación, las disposiciones legales y sus desarrollos reglamentarios que se dicten sobre las materias citadas en los subapartados anteriores.

d) Recibir información trimestral sobre política de personal.

e) Conocer las estadísticas trimestrales sobre el índice de absentismo y sus causas, los accidentes en acto de servicio y enfermedades profesionales y sus consecuencias y sobre los índices de siniestralidad, así como los estudios periódicos o específicos que se realicen sobre condiciones de trabajo.

f) Las demás que le atribuyan las leyes y disposiciones generales.

2. El Consejo de Personal analizará y valorará aquellas otras cuestiones que, dentro de su ámbito de competencia y funciones, le pueda someter a su consideración el Ministro de Defensa.

3. Quedan excluidas del ámbito de actuación del Consejo de Personal las materias relacionadas con decisiones de política de seguridad y defensa, con el planeamiento y desarrollo de los ejercicios u operaciones militares y el empleo de la fuerza.

Artículo 3. *Composición del Consejo de Personal.*

1. El Consejo de Personal lo preside el Ministro de Defensa y cuando no asista lo hará el Subsecretario de Defensa. Estará constituido por representantes de las asociaciones profesionales de miembros de las Fuerzas Armadas que cumplan los requisitos del artículo 48.2 de la Ley Orgánica 9/2011, de 27 de julio, de derechos y deberes de los miembros de las Fuerzas Armadas, y representantes del Ministerio de Defensa, en igual número por ambas partes.

2. Las competencias que en este reglamento se asignan al presidente del Consejo de Personal las podrá ejercer el Subsecretario de Defensa cuando así lo determine el Ministro de Defensa.

3. Los representantes del Ministerio de Defensa serán, al menos, los siguientes: el Subsecretario de Defensa, si no preside el Consejo de Personal, el Director General de Personal y los Mandos o Jefe de Personal de los Ejércitos. En todo caso el número mínimo de representantes del ministerio será de cinco.

4. Por cada asociación profesional que cumpla los requisitos previstos en el artículo 48.2 de la Ley Orgánica 9/2011, de 27 de julio, acudirá al Consejo de Personal un representante que cumpla con lo previsto en el artículo 43 de la citada ley orgánica.

Cada asociación podrá nombrar dos suplentes de su representante en el Consejo de Personal, que deberán cumplir los mismos requisitos que el titular.

5. La composición del Consejo de Personal se actualizará de acuerdo con los datos que figuren en las declaraciones responsables anuales que formulen las asociaciones. El nombramiento o cese de los representantes y sus suplentes, tanto del Ministerio de Defensa como de las asociaciones profesionales, se efectuará mediante orden ministerial publicada en el Boletín Oficial del Ministerio de Defensa. Dicha publicación tendrá lugar tras la inscripción de los representantes de las asociaciones en el Registro de Asociaciones Profesionales de miembros de las Fuerzas Armadas.

Artículo 4. *Requisitos de las asociaciones profesionales representadas en el Consejo de Personal.*

1. Para que una asociación profesional de miembros de las Fuerzas Armadas pueda formar parte del Consejo de Personal deberá acreditar los porcentajes de afiliados previstos en el artículo 48.2 de la Ley Orgánica 9/2011, de 27 de julio.

2. A estos efectos la Dirección General de Personal del Ministerio de Defensa publicará los datos de efectivos a los que alude el mencionado artículo 48.2, referidos a 31 de diciembre de cada año.

3. La acreditación citada en el apartado 1 anterior se realizará mediante la inscripción en el Registro de Asociaciones Profesionales de miembros de las Fuerzas Armadas de la declaración responsable prevista en el artículo 36.7 de la Ley Orgánica 9/2011, de 27 de julio, referida a 31 de diciembre del año anterior.

4. Una vez efectuada la inscripción de la declaración responsable correspondiente al año en curso, el Subsecretario de Defensa mediante resolución comunicará a la asociación que continúa con representación en el Consejo de Personal, que cesa su representación o, en el caso de que sea la primera vez que obtiene representación en el Consejo de Personal, la posibilidad de nombrar un representante y sus suplentes en el Consejo de Personal.

5. La declaración responsable producirá los efectos contenidos en este artículo durante el año al que se refiere y desde el momento en el que se notifique la resolución a la que se hace referencia en el apartado anterior, todo ello sin perjuicio de las facultades de comprobación, control e inspección que correspondan al Ministerio de Defensa, de acuerdo con lo indicado en el artículo 71 bis, apartado 3, de la Ley 30/1992, de 26 de noviembre, de Régimen Jurídico de las Administraciones Públicas y del Procedimiento Administrativo Común.

6. Para el supuesto que la Administración compruebe la inexactitud, falsedad u omisión, de carácter esencial, de la declaración responsable formulada o la no presentación de la declaración ante el Registro de Asociaciones Profesionales de miembros de las Fuerzas Armadas, la asociación dejará de estar representada en el Consejo de Personal de conformidad con el artículo 71 bis de la Ley 30/1992, de 26 de noviembre. Esta circunstancia se notificará a la correspondiente asociación, siguiendo los trámites y procedimientos previstos en dicha ley, mediante resolución del Subsecretario de Defensa en la que indicará la fecha a partir de la cual deja de estar representada en el Consejo de Personal.

Artículo 5. *Representantes de las asociaciones profesionales en el Consejo de Personal.*

1. Una vez que el Subsecretario de Defensa comunique la resolución a que hace referencia el apartado 4 del artículo anterior, el órgano competente de la asociación designará a su representante en el Consejo de Personal y a dos suplentes. Dicho representante y sus suplentes deberán ser miembros de pleno derecho de la asociación.

2. Dentro del plazo de un mes desde la notificación de la resolución del Subsecretario de Defensa a la asociación, ésta deberá solicitar ante el Registro de Asociaciones Profesionales de miembros de las Fuerzas Armadas la inscripción de la designación del representante y de sus suplentes ante el Consejo de Personal, salvo que ya figurasen inscritos en dicho registro.

3. Una vez verificado el cumplimiento por parte de los designados de los requisitos legales y, en particular, del régimen de incompatibilidades, el Registro de Asociaciones Profesionales de miembros de las Fuerzas Armadas procederá a inscribir esta designación de conformidad con su normativa de aplicación.

Artículo 6. *Representantes del Ministerio de Defensa en el Consejo de Personal.*

1. Los representantes del Ministerio de Defensa en el Consejo de Personal serán como mínimo los indicados en el artículo 3.3, incrementándose en los necesarios para, en su caso, alcanzar el mismo número que los representantes de las asociaciones profesionales.

2. Los representantes del Ministerio de Defensa y sus suplentes serán nombrados por el Ministro a propuesta del Subsecretario y en su designación se procurará atender al principio de presencia equilibrada de género.

CAPÍTULO II

De los miembros del Consejo de Personal de las Fuerzas Armadas

Artículo 7. *Derechos de los representantes de las asociaciones profesionales en el Consejo de Personal.*

Los representantes de las asociaciones profesionales en el Consejo de Personal y sus suplentes tendrán los siguientes derechos:

§ 16 Reglamento del Consejo de Personal de las Fuerzas Armadas

a) A expresarse libremente en el ejercicio de sus funciones bajo los principios de independencia y responsabilidad y a no ser discriminados en su promoción profesional en razón del desempeño de su representación.

b) Disponer de créditos de tiempo para el ejercicio de sus cometidos en la preparación de los temas, elaboración de propuestas y posible pertenencia a grupos de trabajo del Consejo de Personal. La asignación de estos créditos de tiempo se fijará mediante resolución del titular de la Dirección General de Personal, estableciéndose en el 33% de la jornada habitual de trabajo en cómputo mensual.

c) Asistir a las reuniones del Consejo de Personal, en pleno o en comisiones, ordinarias o extraordinarias. La asistencia a las citadas reuniones tendrá la consideración de acto de servicio preferente, por lo que los representantes designados, y en su caso sus suplentes, acudirán a la convocatoria haciendo uso del uniforme reglamentario.

d) Exponer y difundir los anuncios, comunicaciones o publicaciones de su asociación a través de los medios, procedimientos y vías generales de comunicación electrónica facilitados por el Ministerio de Defensa, a los que se refiere el artículo 44.1 de la Ley Orgánica 9/2011, de 27 de julio.

Artículo 8. *Régimen de incompatibilidades.*

1. Será incompatible la designación de un militar como representante o suplente de una asociación en el Consejo de Personal cuando se den en el interesado, alguna de las siguientes circunstancias:

a) Ser designado representante del Ministerio de Defensa.

b) Estar destinado en el extranjero o en la secretaría permanente del Consejo de Personal, a la que se refiere el artículo 50.7 de la Ley Orgánica 9/2011, de 27 de julio.

c) Ser designado representante de dos entes asociativos.

d) Ser miembro del Observatorio de la vida militar o estar destinado en su órgano de trabajo.

2. Mediante resolución del Subsecretario de Defensa se declarará la incompatibilidad sobrevenida en un miembro del Consejo de Personal.

Artículo 9. *Duración del mandato.*

1. El mandato de los miembros del Consejo de Personal representantes del Ministerio de Defensa, nombrados por razón de su cargo, se mantendrá mientras permanezcan en el mismo.

2. El mandato de los representantes de las asociaciones profesionales se mantendrá mientras la asociación cumpla con los porcentajes previstos en el artículo 48.2 de la Ley Orgánica 9/2011, de 27 de julio, y hasta que por los órganos de gobierno de cada asociación se proceda a una nueva designación, de conformidad con lo dispuesto en el artículo 48.3 de dicha ley orgánica. En cualquier caso, el representante de la asociación en el Consejo de Personal y sus suplentes serán los que figuren inscritos como tales en el Registro de Asociaciones Profesionales de miembros de las Fuerzas Armadas y cuya designación o renovación para el periodo anual correspondiente haya sido publicada mediante orden ministerial, de conformidad con lo dispuesto en el artículo 3.5 de este reglamento.

Artículo 10. *Pérdida y suspensión de la condición de miembro del Consejo de Personal.*

1. Los miembros del Consejo de Personal perderán esta condición por alguna de las siguientes causas:

a) Fin de su mandato o cese en el cargo.

b) Fallecimiento o incapacidad sobrevenida.

c) Renuncia, para el caso de los representantes de las asociaciones.

d) Cambio a una situación administrativa en la que se tenga la condición militar en suspenso, de acuerdo con lo regulado en la Ley 39/2007, de 19 de noviembre, de la carrera militar.

e) Condena mediante sentencia firme por delito contemplado en el código penal o código penal militar que conlleve pena de pérdida, suspensión o deposición de empleo, inhabilitación absoluta o especial, suspensión de empleo o cargo público o prisión.

f) Incompatibilidad sobrevenida, declarada mediante resolución del Subsecretario de Defensa.

g) Finalización del compromiso de los militares que mantengan una relación de servicios de carácter temporal.

h) Pase a retiro.

2. La pérdida de la condición de miembro del Consejo de Personal, se declarará mediante orden ministerial, publicada en el «Boletín Oficial del Ministerio de Defensa». Dicha publicación tendrá lugar tras la inscripción de la pérdida de la condición de representante en el Registro de Asociaciones Profesionales de miembros de las Fuerzas Armadas.

3. La suspensión de la condición de miembro del Consejo de Personal, como representante de una asociación, se producirá cuando la asociación a la que representa no haya solicitado, antes del 31 de enero de cada año, la inscripción en el Registro de Asociaciones de la declaración responsable anual. Dicha suspensión se mantendrá hasta que se efectúe la correspondiente inscripción.

Artículo 11. *Suplencias de los miembros del Consejo de Personal.*

1. A los suplentes nombrados por parte de las asociaciones según lo dispuesto en el artículo 3.4 se les reconoce durante todo el periodo de su nombramiento los derechos contenidos en el artículo 7.

2. Cuando el titular pierda tal condición de conformidad con lo dispuesto en el artículo anterior, será sustituido temporalmente por uno de los suplentes.

3. En caso de ausencia, comisión de servicio o enfermedad, y en general cuando concurra alguna causa justificada, los miembros del Consejo de Personal serán sustituidos por uno de sus suplentes, por el tiempo que dure la causa que origine la ausencia temporal. Esta sustitución deberá ser comunicada y acreditada en la secretaría permanente, al menos, veinticuatro horas antes del comienzo de las sesiones.

CAPÍTULO III

Órganos del Consejo de Personal de las Fuerzas Armadas

Artículo 12. *Titulares del Consejo de Personal.*

1. Los titulares del Consejo de Personal son su presidente y los representantes, tanto del Ministerio de Defensa como de las asociaciones profesionales.

2. El Consejo de Personal estará asistido por un secretario permanente, que no tendrá la condición de titular.

Artículo 13. *Del presidente.*

Son funciones del presidente las siguientes:

a) Ostentar la representación del Consejo de Personal en las relaciones con otros órganos o entidades y autorizar toda comunicación oficial del mismo.

b) Acordar la convocatoria de las sesiones ordinarias y extraordinarias y fijar el orden del día.

c) Presidir las sesiones, moderar el desarrollo de los debates y suspenderlos por causas justificadas.

d) Asegurar el cumplimiento de las leyes.

e) Visar las actas de las reuniones y los informes del Consejo de Personal.

f) Constituir o disolver, a propuesta del pleno, las correspondientes comisiones.

g) Designar a los miembros del Consejo de Personal o sus suplentes que formen parte y presidan las comisiones, de modo que tengan representación en ellas las distintas asociaciones y el número de sus representantes y del Ministerio de Defensa sea igual.

§ 16 Reglamento del Consejo de Personal de las Fuerzas Armadas

- h) Acordar la exclusión del tratamiento de asuntos y materias que, conforme al artículo 46.2 de la Ley Orgánica 9/2011, de 27 de julio, no estén atribuidas al Consejo de Personal.
- i) Remitir al Observatorio de la vida militar los informes y actas del Consejo de Personal, según lo dispuesto en el artículo 54.2 de la Ley Orgánica 9/2011, de 27 de julio.
- j) Ejercer cuantas otras funciones sean inherentes a su condición de presidente.

Artículo 14. *De los representantes.*

1. Son funciones de los representantes, tanto de las asociaciones profesionales como del Ministerio de Defensa analizar, valorar y debatir las propuestas o sugerencias planteadas en el seno del Consejo de Personal.
2. Los representantes actuarán bajo los principios de independencia y responsabilidad, teniendo derecho a expresarse libremente en el ejercicio de sus funciones.

Artículo 15. *Del secretario permanente del Consejo de Personal.*

1. El secretario permanente del Consejo de Personal tendrá condición militar y será nombrado mediante resolución del Subsecretario de Defensa publicada en el «Boletín Oficial del Ministerio de Defensa».
2. Corresponde al secretario permanente del Consejo de Personal:
 - a) Proponer al presidente el orden del día y preparar la documentación necesaria para la correspondiente sesión.
 - b) Efectuar la convocatoria de las sesiones.
 - c) Redactar las actas de las sesiones.
 - d) Elaborar las propuestas de los informes a los que se refiere el artículo 50.6 de la Ley Orgánica 9/2011, de 27 de julio.
 - e) Recibir las notificaciones, peticiones, rectificaciones o cualquiera otra clase de escritos o actos de comunicación de los miembros que lo forman.
 - f) Expedir certificaciones de los informes.
 - g) Despachar con el presidente.
 - h) Someter anualmente al pleno, a través del presidente, una memoria de actividades.
 - i) Custodiar las actas, una vez firmadas con el visto bueno del presidente, así como cualquier otra documentación relativa a su actividad.
 - j) Prestar el apoyo necesario para lograr la coordinación de los trabajos del Consejo de Personal y de las Comisiones.
 - k) Recibir, acusar recibo, registrar y tramitar las propuestas o sugerencias de las asociaciones profesionales, independientemente de que estén o no representadas en el Consejo de Personal.
 - l) Cuantas otras funciones sean inherentes a su condición de secretario o le sean atribuidas por el presidente.

3. De conformidad con lo dispuesto en el artículo 50.7 de la Ley Orgánica 9/2011, de 27 de julio, el secretario permanente del Consejo de Personal contará con una secretaría permanente en el ámbito de la Subsecretaría de Defensa, que le auxiliará en sus funciones.

4. La secretaría permanente del Consejo de Personal contará con la información y el apoyo que precise del Registro de Asociaciones Profesionales de miembros de las Fuerzas Armadas.

CAPÍTULO IV

Régimen de trabajo

Sección 1.ª Funcionamiento

Artículo 16. *Reuniones.*

El Consejo de Personal para su funcionamiento podrá reunirse en pleno o por comisiones.

Artículo 17. *Del Pleno.*

El Pleno del Consejo de Personal estará integrado por la totalidad de sus miembros, bajo la dirección del presidente, asistido por el secretario permanente y ajustará su régimen de trabajo a las normas contenidas en este capítulo.

Artículo 18. *Comisiones.*

1. El presidente del Consejo de Personal podrá constituir o disolver, a propuesta del pleno, comisiones de trabajo con carácter permanente o temporal, para tratar aquellos asuntos que le sean asignados por el Pleno. Corresponderá también al presidente del Consejo de Personal el nombramiento del presidente y del secretario de cada una de las comisiones de trabajo, y, en todo caso, en su composición habrá igual número de representantes del Ministerio de Defensa y de las asociaciones.

2. Los representantes del Ministerio de Defensa designados como miembros de una comisión, podrán delegar su participación en ella en alguno de sus suplentes o en un empleado público de su órgano directivo. Dicha delegación se comunicará a la secretaría permanente.

Los representantes de las asociaciones designados como miembros de una comisión, podrán delegar su participación en ella en alguno de sus suplentes o en otro miembro de pleno derecho de la asociación. Dicha delegación se comunicará a la secretaría permanente.

3. Las reuniones de las comisiones se regirán en cuanto a su funcionamiento, en lo que le sea de aplicación, por lo establecido para el Pleno y no podrán participar en ellas otras personas que no sean las designadas como miembros o los delegados correspondientes.

Artículo 19. *De la comisión preparatoria.*

1. El Consejo de Personal contará con una comisión preparatoria de las reuniones del pleno, que se reunirá con carácter previo a la celebración de sus sesiones ordinarias o extraordinarias, para la preparación de las mismas y la elaboración de la propuesta al presidente de los asuntos que formen parte del orden del día.

2. La composición de esta comisión preparatoria y la designación de sus miembros se hará por acuerdo del presidente del Consejo de Personal, a propuesta del pleno. En todo caso existirá igual número de representantes tanto del Ministerio de Defensa como de las asociaciones profesionales.

3. La presidencia de esta comisión será desempeñada por el secretario permanente y actuará como secretario de la misma un funcionario destinado en la secretaría permanente del Consejo de Personal.

Sección 2.^a Tipos de sesiones y orden del día**Artículo 20.** *De las sesiones del Consejo de Personal.*

1. Las sesiones podrán ser ordinarias y extraordinarias.

2. Se reunirá en sesión ordinaria, para el despacho de los asuntos de su competencia, al menos, una vez cada tres meses.

3. Se reunirá en sesión extraordinaria cuando sea convocado por su presidente, a iniciativa propia o a solicitud de la mayoría de los representantes de las asociaciones profesionales. Cada representante deberá realizar su solicitud mediante escrito dirigido al presidente, a través de la secretaría permanente del Consejo de Personal, en el que se incluirán los asuntos a tratar, acompañando los documentos que a tal fin sean precisos.

4. Las asociaciones de militares retirados y discapacitados más representativas serán convocadas a las reuniones del pleno del Consejo de Personal, para tratar asuntos que puedan afectar a sus asociados, al menos, una vez al año, de conformidad con lo previsto en la disposición adicional primera de la Ley Orgánica 9/2011, de 27 de julio.

Artículo 21. *Convocatoria de sesiones.*

1. La convocatoria deberá contener:

a) Lugar, día y hora de la reunión.

- b) Orden del día.
- c) Acta de la sesión anterior.

2. Los miembros del Consejo de Personal recibirán la convocatoria de las sesiones del pleno y los informes y documentación que se precisen en el domicilio social de la asociación o por el medio electrónico que se fije con la respectiva asociación, con una antelación mínima de siete días para las ordinarias y de dos días para las extraordinarias.

Artículo 22. *Del orden del día.*

1. El orden del día contenido en la convocatoria de la sesión será fijado por el presidente.
2. La comisión preparatoria elaborará una propuesta de orden del día sobre la base de las propuestas, informes, solicitudes y sugerencias recibidas en la secretaría permanente y planteadas por los representantes de las distintas asociaciones profesionales. Dicha propuesta se elevará al presidente para que, en su caso, sea aprobada.
3. El orden del día contendrá, al menos, los siguientes puntos:
 - a) Relación de los asuntos a tratar.
 - b) Asociación proponente de cada asunto.
 - c) Presentación y defensa o, en su caso, lectura del asunto.
 - d) Orden de participación en el debate del resto de miembros del Consejo de Personal.
 - e) Ruegos y preguntas.
4. Los documentos sobre los que haya de conocer el Consejo de Personal en cada sesión se enviarán a sus miembros y se encontrarán en la secretaría permanente a su disposición, desde la fecha de la convocatoria hasta la de la celebración de la sesión.
5. No podrá ser objeto de deliberación o acuerdo ningún asunto que no figure incluido en el orden del día, a no ser que, excepcionalmente, el presidente autorice que se trate en el punto de ruegos y preguntas.

Sección 3.^a Desarrollo de las sesiones, debates y toma de acuerdos

Artículo 23. *Desarrollo de las sesiones del Consejo de Personal.*

En el desarrollo de las sesiones sus miembros podrán:

- a) Participar en los debates de las sesiones y formular, en su caso, reparos a la posición común planteada por el presidente.
- b) Formular ruegos y preguntas.
- c) Ejercer otras funciones que sean inherentes a su condición.

Artículo 24. *Inicio de las sesiones.*

1. Las sesiones del Consejo de Personal darán comienzo con la lectura por parte del secretario permanente del orden del día.
2. Seguidamente se tratarán cada uno de los asuntos que figuren en el orden del día, con su presentación y defensa por parte de la asociación proponente, cuando asista, o con su lectura por parte del secretario en los demás casos.
3. En el caso de que se deban tratar asuntos propuestos según el artículo 2.2, un representante del Ministerio de Defensa expondrá la correspondiente propuesta según lo establecido en el orden del día.

Artículo 25. *Debates.*

Los debates se desarrollarán según lo indicado en el orden del día, siendo competencia del presidente moderarlos.

Artículo 26. *Informes del Consejo de Personal.*

1. Los informes recogerán los acuerdos alcanzados en los temas que figuren en el orden del día cuando, tras los debates correspondientes, se produzca consenso entre los representantes de las asociaciones profesionales y los del Ministerio de Defensa.

2. Se entenderá que existe consenso cuando no se produzca ningún reparo a la posición común planteada por el presidente al finalizar los debates correspondientes. Dicha posición común, en caso de existir, se materializará en el correspondiente acuerdo que se recogerá en el informe del Consejo de Personal.

3. En caso de que, al finalizar los correspondientes debates, exista algún reparo a la posición planteada por el presidente, el informe reflejará las diferentes posiciones de cada representación plasmadas en las actas de las sesiones.

Sección 4.^a De las actas de las sesiones

Artículo 27. Actas de la sesiones.

1. De cada sesión que celebre el Consejo de Personal se levantará acta firmada por el secretario que especificará necesariamente los asistentes, el orden del día de la reunión, las circunstancias del lugar y tiempo en que se ha celebrado, los puntos principales del debate que ha tenido lugar así como, en su caso, el contenido de los acuerdos adoptados con la posición común correspondiente.

2. En el caso de que existan reparos a la posición planteada por el presidente, el acta reflejará sucintamente esos reparos y los motivos que los justifican.

3. Cualquier miembro del Consejo de Personal tendrá derecho a solicitar que se adjunte al acta su reparo a la posición común siempre que se aporte en el acto, o en el plazo que señale el presidente, el texto que se corresponda fielmente con su reparo, haciéndose así constar en el acta o uniéndose copia a la misma.

4. En el caso de que los reparos sean a la totalidad y, por tanto, no exista la posibilidad de llegar a ninguna posición común, el acta reflejará la postura de cada representante.

5. Las actas se visarán por el presidente una vez aprobadas por el pleno del Consejo de Personal y firmadas por el secretario; pudiendo éste, no obstante, emitir certificación sobre los acuerdos específicos que se hayan adoptado, sin perjuicio de su ulterior aprobación. En las certificaciones de acuerdos adoptados emitidas con anterioridad a la aprobación del acta se hará constar expresamente tal circunstancia.

6. El Observatorio de la vida militar será destinatario de los informes y actas del Consejo de Personal de las Fuerzas Armadas en los que quedarán recogidos las propuestas o sugerencias planteadas por las asociaciones profesionales y los acuerdos alcanzados.

Disposición adicional única. Asociaciones con representación.

1. En el caso de que en un periodo anual de sesiones del Consejo de Personal, el número de asociaciones que cumplan los requisitos del artículo 48.2 de la Ley Orgánica 9/2011, de 27 de julio, sea inferior a cinco se actuará como seguidamente se indica:

a) Si solo cumple una asociación, asistirán al Consejo de Personal el representante de la asociación y el número de suplentes necesarios para igualar a los representantes mínimos del ministerio, indicados en el artículo 3. 3.

b) Si el número de asociaciones que cumplen es de dos, asistirán a sus sesiones el representante de cada asociación y sus dos suplentes.

c) Si el número de asociaciones que cumplen es de tres o cuatro, asistirán a sus sesiones el representante de cada asociación y un suplente.

2. En todo caso los representantes de las asociaciones serán los únicos que intervendrán en los debates planteados en el seno del Consejo de Personal.

3. El Subsecretario de Defensa comunicará a las asociaciones correspondientes la posibilidad de designar suplentes para asistir a la sesiones del Consejo de Personal.

§ 17

Real Decreto 309/2021, de 4 de mayo, por el que se aprueba el Reglamento de ingreso y promoción en las Fuerzas Armadas

Ministerio de Defensa
«BOE» núm. 107, de 5 de mayo de 2021
Última modificación: 22 de febrero de 2023
Referencia: BOE-A-2021-7352

La Defensa es un servicio público, que contribuye a mantener la seguridad y los derechos y libertades de los españoles, consagrados en la Constitución. En este contexto, las Fuerzas Armadas deben ser capaces y estar en disposición de afrontar una adaptación y transformación constantes, bajo la dirección del Gobierno y apoyadas por la ciudadanía, siendo un ejemplo permanente de modernidad e innovación, con un escrupuloso respeto de los valores democráticos, así como con una sólida formación, preparación técnica y calidad humana.

Ese compromiso con la sociedad demanda una cuidadosa selección de las personas aspirantes que, tras cursar la enseñanza de formación, se integran o adscriben a un determinado cuerpo, escala y especialidad, en el marco de unas Fuerzas Armadas altamente cualificadas. Para ello, se debe articular una política de personal que no sólo cubra las necesidades cuantitativas de los Ejércitos, sino que también alcance la excelencia, basada fundamentalmente en la calidad de la formación.

Por ello, el propósito de este real decreto es el consolidar el modelo de selección de ese personal, mediante la mejora continua de los procesos con el empleo de parámetros objetivos, para cubrir las necesidades de personal cualificado y con vocación de servicio, con una aproximación integral para la búsqueda del talento, su evaluación, selección y retención. Y todo aplicando las nuevas tecnologías digitales que posibiliten la convergencia de las aplicaciones existentes y su pleno acceso, conforme al impulso para la transformación digital del Ministerio de Defensa.

En ese sentido, el Real Decreto 35/2010, de 15 de enero, por el que se aprueba el Reglamento de ingreso y promoción y de ordenación de la enseñanza de formación en las Fuerzas Armadas, aborda dos aspectos de gran importancia de la Ley 39/2007, de 19 de noviembre, de la Carrera Militar, como son la adecuada selección de personal, su promoción, y la enseñanza de formación.

La experiencia acumulada desde entonces aconseja abordar ambos aspectos mediante un desarrollo normativo individual, actualizado y coordinado, con la elaboración de dos nuevas normas de igual rango, conformando un nuevo marco normativo que proporcione al Ministerio de Defensa las herramientas necesarias para asegurar la mejor selección de personal militar, su formación y promoción en las Fuerzas Armadas.

Para ello, en el ámbito de la formación se ha aprobado el Real Decreto 1051/2020, de 1 de diciembre, por el que se aprueba el Reglamento de ordenación de la enseñanza de formación en las Fuerzas Armadas, con el que quedan derogados los artículos del 20 al 31,

§ 17 Reglamento de ingreso y promoción en las Fuerzas Armadas

ambos incluidos, del Reglamento de ingreso y promoción y de ordenación de la enseñanza de formación en las Fuerzas Armadas, aprobado por el Real Decreto 35/2010. Con este nuevo real decreto, por el que se aprueba el Reglamento de ingreso y promoción en las Fuerzas Armadas, se culmina esa revisión normativa.

La correcta selección de las mujeres y los hombres que integrarán los ejércitos del futuro, tanto por la forma de ingreso directo como por la de promoción, es la base sobre la que se asienta uno de los pilares fundamentales de la Ley 39/2007, de 19 de noviembre, que define el marco de referencia para el desarrollo normativo de los procesos de selección para el ingreso en cada cuerpo y escala, de acuerdo con los principios constitucionales de igualdad, mérito y capacidad. En particular, se pretende incentivar la integración de las mujeres en las Fuerzas Armadas, garantizando la igualdad efectiva de oportunidades profesionales entre mujeres y hombres y evitando cualquier discriminación.

El presente Reglamento establece los requisitos y los procedimientos de ingreso en los centros docentes militares de formación para cursar los planes de estudios que permitan vincularse profesionalmente con las Fuerzas Armadas, ya sea como militar de carrera, militar de tropa y marinería o militar de complemento, y para que personal militar profesional pueda, por la forma de promoción, cambiar de escala y, en su caso, de cuerpo.

Es precisamente en este ámbito de la promoción en el que este real decreto incide especialmente, dado el eslabón fundamental que para la organización constituyen quienes integran las escalas de suboficiales, y la dedicación de quienes integran las escalas de tropa y marinería, de cuya profesionalidad depende en gran medida la eficacia de las Fuerzas Armadas. Por ello, el Ministerio de Defensa adoptará las medidas necesarias para facilitar el acceso de ese personal a las titulaciones requeridas para el ingreso en los centros docentes militares de formación de acceso a las escalas de oficiales.

En este sentido, y de acuerdo con las previsiones establecidas en los artículos 55 y 62 de la Ley 39/2007, de 19 de noviembre, con el objeto de facilitar la promoción en igualdad de oportunidades para personal de la categoría de suboficial de todos los cuerpos y escalas, así como del artículo 66.3 de dicha ley, se establecerá un programa para la obtención de titulaciones de grado universitario en colaboración con la Universidad Nacional de Educación a Distancia, institución que es la más adecuada para desarrollar estas actividades ante la dispersión y movilidad geográfica del personal de las Fuerzas Armadas.

En lo relativo a su estructura, en el capítulo I se recoge el objeto de la disposición y se establece el ámbito de aplicación de la misma, y en el capítulo II se describen los procedimientos de ingreso en los centros docentes militares de formación, entre los que se incluyen los cambios a realizar en el procedimiento para establecer los requisitos de titulación, así como los cambios en los límites de edad, aspectos estos que los artículos 56 a 61 de la Ley 39/2007, de 19 de noviembre, encomiendan a la potestad reglamentaria.

Por otra parte, la dinámica del ordenamiento educativo producida por la continua inscripción de nuevas titulaciones universitarias oficiales en el Registro de Universidades, Centros y Títulos se refleja en el ordenamiento específico necesario para determinar aquellas titulaciones universitarias oficiales a exigir para el ingreso en las Fuerzas Armadas.

Además, el Sistema Nacional de Cualificaciones y Formación Profesional, creado en aplicación de la Ley Orgánica 5/2002, de 19 de junio, de las Cualificaciones y de la Formación Profesional, ordena un sistema integral de formación profesional, uno de cuyos fines esenciales es promover una oferta formativa de calidad, actualizada y adecuada a quienes se destina, propicia igualmente la constante aparición de nuevos títulos que el Gobierno, previa consulta a las comunidades autónomas, establece mediante las titulaciones correspondientes, así como los aspectos básicos del currículo de cada una de ellas. En consecuencia, se hace necesario, con carácter periódico, llevar a cabo una detallada revisión de las titulaciones necesarias para el ingreso en los cuerpos, escalas y especialidades de las Fuerzas Armadas.

Este cambio ofrece al mismo tiempo mayor agilidad a los Ejércitos, la Armada y los Cuerpos Comunes para decidir sobre las titulaciones que mejor se adaptan en cada momento a los requerimientos particulares de cada cual, en el desarrollo de los correspondientes planes de estudios a cursar por los aspirantes que acceden a los centros docentes militares de formación.

§ 17 Reglamento de ingreso y promoción en las Fuerzas Armadas

Otra de las cuestiones fundamentales reguladas por el Real Decreto 35/2010, de 15 de enero, es la relativa a los requisitos específicos de edad para participar en los procesos de selección, con el establecimiento de diferentes edades para el acceso directo o por promoción según cuerpos y escalas, en base a las necesidades de personal de las Fuerzas Armadas, de cara a la consecución de la misión que le ha sido encomendada, y de los requisitos que han de reunir sus efectivos para cumplir los cometidos asignados, de forma que la organización militar alcance la mayor eficacia posible con los recursos que tiene disponibles.

En ese sentido, el Real Decreto 556/2020, de 9 de junio, modificó el Real Decreto 35/2010, de 15 de enero, ampliando los límites máximos de edad para favorecer la participación del personal de las escalas de suboficiales y de tropa y marinería en las convocatorias de ingreso por promoción en los centros docentes militares de formación, en los Cuerpos Generales y de Infantería de Marina, tanto para la escala de oficiales como de suboficiales, con y sin exigencia de titulación previa, y para el acceso a la escala de suboficiales del Cuerpo de Músicas Militares.

Con esta modificación se dio un nuevo impulso al contenido de los artículos 57 y 62 de la Ley 39/2007, de 19 de noviembre, buscando el aprovechar al máximo la capacidad, competencia, adquirida por la experiencia, y el prestigio de nuestro personal. Y todo ello manteniendo unos límites máximos de edad, por tratarse de los únicos Cuerpos que tienen por cometido la preparación y el empleo de la fuerza, tareas en las que la acción de mando alcanza su máxima y especial responsabilidad, para las que es necesario adquirir a lo largo de los años la capacidad y experiencia necesarias.

Esa medida está alineada con el Dictamen de la Comisión de Defensa del Congreso de los Diputados, de 21 de febrero de 2018, por el que se instaba al Gobierno a regular la promoción profesional de la forma que más aproveche el talento de los más preparados e incremente la satisfacción profesional de quienes persiguen progresar, así como con el Dictamen de dicha Comisión de Defensa, de 27 de septiembre de 2018, relativo al régimen profesional del personal militar de tropa y marinería de las Fuerzas Armadas, de flexibilizar las limitaciones de edad para la promoción.

Para continuar en esa línea de acción, con este real decreto se amplía la revisión de los requisitos de edad a otros procesos selectivos. En ese sentido, se suprime la edad máxima para el ingreso, tanto por acceso directo como por promoción, con y sin titulación previa, a la totalidad de los Cuerpos Comunes, así como a los Cuerpos de Intendencia y de Ingenieros de los Ejércitos y la Armada.

En todo caso, la anulación de los límites de edad, aludida en los apartados anteriores, no debe ir en detrimento del nivel de exigencia física asociado al perfil de egreso de los diferentes centros formativos, necesario para el desempeño de las funciones propias de los primeros empleos de cada Escala.

Por otra parte, y en esa misma línea de potenciar y favorecer la promoción, este real decreto incorpora la posibilidad de que el personal de la escala de suboficiales pueda ingresar por promoción a las escalas de oficiales de los Cuerpos Generales y de Infantería de Marina, cuando tengan superados los créditos del Sistema Europeo de Transferencia de Créditos (en adelante ECTS) de los títulos de grado que se determinen normativamente.

Además, y una vez finalizado el periodo transitorio para estudiantes que hubiesen iniciado estudios universitarios oficiales conforme a ordenaciones anteriores al Real Decreto 1393/2007, de 29 de octubre, por el que se establece la ordenación de las enseñanzas universitarias oficiales, se procede a armonizar las edades de ingreso con exigencia de titulación universitaria previa en los Cuerpos Generales y de Infantería de Marina, desvinculándolas de los créditos cursados en los respectivos planes de estudios.

Por último, conforme a lo establecido en el artículo 3.1.a) de la Ley 8/2006, de 24 de abril, de Tropa y Marinería, y en la disposición adicional sexta de la Ley 39/2007, de 19 de noviembre, se especifican los países, de entre aquellos que mantienen con España vínculos históricos, culturales y lingüísticos, cuyos nacionales pueden acceder a las escalas de tropa o de marinería, y como militar de complemento del Cuerpo Militar de Sanidad en la especialidad fundamental de Medicina.

En este reglamento se mantiene invariable tanto la igualdad efectiva entre mujeres y hombres, como el desarrollo del artículo 6.1 de la Ley 39/2007, de 19 de noviembre, y los

beneficios a los que podrán acogerse las aspirantes seleccionadas para no ver limitadas sus posibilidades de ingreso en los centros docentes militares de formación por razones derivadas de su estado de embarazo, parto o posparto.

Este real decreto responde a los principios de buena regulación, de conformidad con el artículo 129 de la Ley 39/2015, de 1 de octubre, del Procedimiento Administrativo Común de las Administraciones Públicas. Desde el punto de vista de los principios de necesidad y eficacia, se trata de un instrumento necesario y adecuado para servir al interés general, a la efectiva ejecución de las políticas públicas del Gobierno en las materias responsabilidad del Ministerio y reforzar la cooperación entre las administraciones educativas.

De igual modo, la norma garantiza la seguridad jurídica, al ejercerse de manera coherente con el resto del ordenamiento jurídico nacional para generar un marco normativo integrado y estable, y es conforme con las exigencias del principio de transparencia, ya que se definen claramente los objetivos de este real decreto. Así, durante su tramitación, se ha permitido la participación activa de los potenciales destinatarios a través del trámite de consulta pública y de audiencia e información pública, de acuerdo con lo establecido en los artículos 26.2 y 26.6 de la Ley 50/1997, de 27 de noviembre, del Gobierno; además, fue informado por las asociaciones profesionales con representación en el Consejo de Personal de las Fuerzas Armadas, conforme al artículo 40.2.b) de la Ley Orgánica 9/2011, de 27 de julio, de derechos y deberes de los miembros de las Fuerzas Armadas, y se dio conocimiento del mismo al resto de las asociaciones profesionales inscritas en el Registro de Asociaciones Profesionales de miembros de las Fuerzas Armadas, conforme al artículo 40.1.c) de la Ley Orgánica 9/2011, de 27 de julio. Finalmente, con arreglo a lo establecido en el artículo 49.1.c) de la citada ley orgánica, fue informado por el Consejo de Personal de las Fuerzas Armadas.

Respecto al principio de eficiencia, se trata de una norma cuyas medidas son adecuadas y se ajustan a las necesidades que exigen su dictado, sin que quepa considerar que existan otras alternativas menos restrictivas o que impongan menos obligaciones a los destinatarios; además, no genera nuevas cargas administrativas innecesarias o accesorias, permitiendo una gestión eficiente de los recursos públicos.

También se adecua al principio de proporcionalidad, toda vez que las medidas contempladas en esta norma se ajustan plenamente al objetivo que pretende conseguirse mediante este instrumento, además de, como se ha indicado en el párrafo anterior, no existir otras opciones alternativas.

Este real decreto se dicta con arreglo a lo previsto en el artículo 149.1.4.^a de la Constitución Española.

En su virtud, a propuesta de la Ministra de Defensa, con la aprobación previa del Ministro de Política Territorial y Función Pública, de acuerdo con el Consejo de Estado, y previa deliberación del Consejo de Ministros en su reunión del día 4 de mayo de 2021,

DISPONGO:

Artículo único. *Aprobación del Reglamento de ingreso y promoción en las Fuerzas Armadas.*

Se aprueba el Reglamento de ingreso y promoción en las Fuerzas Armadas, cuyo texto se inserta a continuación.

Disposición adicional primera. *Guardia Civil.*

La Guardia Civil se regirá por su normativa específica, por lo establecido en la Ley 29/2014, de 28 de noviembre, de Régimen del Personal de la Guardia Civil, y en el Real Decreto 131/2018, de 16 de marzo, por el que se aprueba el Reglamento de ordenación de la enseñanza en la Guardia Civil.

Disposición adicional segunda. *Acceso a la escala de oficiales del Cuerpo Militar de Sanidad, especialidad fundamental Medicina, con créditos adquiridos.*

1. Cuando se disponga en la convocatoria, se podrá acceder también por ingreso directo o por promoción, sin titulación universitaria previa, a los centros docentes militares de

§ 17 Reglamento de ingreso y promoción en las Fuerzas Armadas

formación para el acceso a la escala de oficiales del Cuerpo Militar de Sanidad, especialidad fundamental Medicina, cuando se tengan superados al menos 120 créditos del Sistema Europeo de Transferencia y Acumulación de Créditos (ECTS) del título de Graduado en Medicina o, en su caso, 160 créditos del título de Licenciado en Medicina, en las condiciones que determine la convocatoria.

2. En el baremo a aplicar en la fase de concurso se valorarán los créditos superados.

Disposición adicional tercera. *Acceso a las escalas de oficiales de los Cuerpos Generales y de Infantería de Marina con créditos adquiridos.*

1. Cuando se disponga en la convocatoria, se podrá acceder también por ingreso por promoción, sin titulación universitaria previa, a los centros docentes militares de formación para el acceso a las escalas de oficiales de los Cuerpos Generales y de Infantería de Marina, cuando se tengan superados los ECTS que se establezcan de las titulaciones del sistema educativo general que se determinen. Mediante regulación normativa se establecerán los currículos para completar los estudios conducentes a la obtención de las titulaciones requeridas para el acceso a cada escala.

2. En el baremo a aplicar en la fase concurso, se valorarán los créditos superados.

Disposición adicional cuarta. *Programas formativos para las escalas de suboficiales.*

Se iniciarán las acciones necesarias para facilitar al personal de las escalas de suboficiales la obtención de titulaciones de grado del Sistema Educativo General, mediante un programa formativo desarrollado en colaboración con la Universidad Nacional de Educación a Distancia, programa en el que se maximizará, de acuerdo con la legislación vigente en materia de reconocimiento de créditos en el ámbito de la Educación Superior, la convalidación de créditos con base en los títulos de grado superior de Formación Profesional cursados en las Fuerzas Armadas, los estudios de la enseñanza de perfeccionamiento susceptibles de reconocimiento y la experiencia profesional adquirida en el desempeño de sus cometidos profesionales. Dicho programa, que garantizará la igualdad de oportunidades de todo el personal de las escalas de suboficiales, se aprobará por orden ministerial previo acuerdo con el Ministerio de Educación y Formación Profesional y con el Ministerio de Universidades, de conformidad con lo previsto en el artículo 66.3 de la Ley 39/2007, de 19 de noviembre, de la carrera militar.

Disposición transitoria primera. *Promoción interna de los militares de complemento de la Ley 17/1999, de 18 de mayo, de Régimen del Personal de las Fuerzas Armadas.*

1. Los que el 1 de enero de 2008, fecha de entrada en vigor de la Ley 39/2007, de 19 de noviembre, de la carrera militar, tuvieran la condición de militar de complemento, así como los que encontrándose en la fecha indicada realizando el período de formación correspondiente hayan adquirido la citada condición, podrán acceder, por promoción interna, a la enseñanza de formación para personal de las escalas de oficiales para la incorporación a las escalas del cuerpo al que estén adscritos, excepto los adscritos a los Cuerpos de Especialistas, que lo harán a los Cuerpos Generales de sus respectivos ejércitos, conforme a los siguientes criterios:

a) Títulos: Estar en posesión de la titulación universitaria requerida para cada cuerpo conforme a lo indicado en el artículo 16 del reglamento que se aprueba.

b) **(Suprimida)**

c) Los sistemas de selección y el resto de condiciones para el acceso son las que se determinan en el reglamento que se aprueba.

2. En la provisión anual se reservarán plazas específicas para personal militar de complemento que posea las titulaciones requeridas, para el ingreso en los centros docentes militares de formación para el acceso a las diferentes escalas de oficiales de los Cuerpos Comunes de las Fuerzas Armadas y de los Cuerpos de Intendencia e Ingenieros de los Ejércitos.

Disposición transitoria segunda. *Normativa aplicable a los procesos de selección para el ingreso en los centros docentes militares de formación.*

1. En tanto no se desarrollen las normas por las que han de regirse los procesos de selección para el ingreso en los centros docentes militares de formación para acceder a la condición de militar de tropa y marinería, serán de aplicación las resoluciones de la persona titular de la Subsecretaría de Defensa por las que se convocan pruebas selectivas para el ingreso en los centros docentes militares de formación para el acceso de personas nacionales y extranjeras a la condición de militar de tropa y marinería, en todo lo que no se opongan a lo que se determina en los capítulos I y II del reglamento que se aprueba, excepto lo establecido en el artículo 5.6.

2. La Orden PCI/6/2019, de 11 de enero, por la que se aprueba el cuadro médico de exclusiones exigible para el ingreso en los centros docentes militares de formación, será de aplicación a todos los procesos de selección por la forma de ingreso directo y promoción, excepto en los correspondientes a la adquisición de la condición de Reservista Voluntario.

Disposición transitoria tercera. *Titulaciones específicas para el acceso a cada escala y cuerpo.*

En tanto no se desarrolle la orden ministerial citada en el anexo I, que defina las titulaciones universitarias y de técnico superior específicas que darán acceso a cada Escala y Cuerpo, será de aplicación la Orden DEF/1097/2012, de 24 de mayo, por la que se determinan las titulaciones requeridas para ingresar en los centros docentes militares de formación para acceso a las diferentes escalas de oficiales y suboficiales de las Fuerzas Armadas.

Disposición derogatoria única. *Derogación normativa.*

1. Queda derogado el Real Decreto 35/2010, de 15 de enero, por el que se aprueba el Reglamento de ingreso y promoción y de ordenación de la enseñanza de formación en las Fuerzas Armadas.

2. Asimismo, quedan derogadas aquellas disposiciones normativas de igual o inferior rango, en lo que se opongan a lo dispuesto en este real decreto.

Disposición final primera. *Título competencial.*

Este real decreto se dicta al amparo de lo dispuesto en el artículo 149.1.4.^a de la Constitución Española, que atribuye al Estado la competencia exclusiva sobre Defensa y Fuerzas Armadas.

Disposición final segunda. *Desarrollo normativo.*

Se autoriza a la persona titular del Ministerio de Defensa a dictar, en el ámbito de sus competencias, cuantas disposiciones sean necesarias para la aplicación de este real decreto.

Disposición final tercera. *Entrada en vigor.*

El presente real decreto entrará en vigor el día siguiente al de su publicación en el «Boletín Oficial del Estado».

REGLAMENTO DE INGRESO Y PROMOCIÓN EN LAS FUERZAS ARMADAS

CAPÍTULO I

Disposiciones generales

Artículo 1. *Objeto.*

El objeto de este reglamento es establecer los requisitos y procedimientos para ingresar en los centros docentes militares de formación para cursar las enseñanzas que permitan

vincularse profesionalmente a las Fuerzas Armadas como militar de carrera, militar de tropa y marinería o militar de complemento, y para que personal militar profesional pueda cambiar de escala y, en su caso, de cuerpo.

Artículo 2. *Ámbito de aplicación.*

Lo dispuesto en este reglamento será de aplicación a las personas aspirantes que vayan a participar en los procesos de selección para cursar las enseñanzas que les permitan vincularse profesionalmente a las Fuerzas Armadas como militar de carrera, militar de tropa y marinería o militar de complemento o, de estar ya vinculadas, cambiar de cuerpo o escala.

CAPÍTULO II

Procedimiento de ingreso en los centros docentes militares de formación

Sección 1.ª Generalidades

Artículo 3. *Principios rectores en la selección para el ingreso.*

1. El acceso y las enseñanzas de formación estarán presididos por el respeto a los valores constitucionales.

2. La selección para el ingreso se hará de acuerdo con los principios de igualdad, mérito y capacidad, y conforme a lo dispuesto en este reglamento y en el resto del ordenamiento jurídico.

3. En los procedimientos de selección se garantizarán, también, los siguientes principios:

a) Publicidad de las convocatorias y de sus bases.

b) Transparencia.

c) Los órganos de selección serán autónomos funcionalmente, asegurando la imparcialidad y la profesionalidad de sus miembros.

d) Independencia y discrecionalidad técnica en la actuación de los órganos de selección.

e) Adecuación del contenido de los procesos de selección a los requisitos académicos que se exijan para poder optar al ingreso.

f) Agilidad, sin perjuicio de la objetividad, utilizando, siempre que sea posible, medios digitales.

g) Igualdad de trato a mujeres y hombres. Las únicas diferencias por razón de género podrán ser las que se deriven de las distintas condiciones físicas que, en su caso, puedan considerarse en el cuadro de condiciones exigibles para el ingreso.

Artículo 4. *Formas de ingreso.*

El ingreso en los centros docentes militares de formación se producirá de conformidad con este reglamento, sus normas de desarrollo y la correspondiente convocatoria, de alguna de las siguientes formas:

a) Directo: Procedimiento abierto basado en el principio de libre concurrencia.

b) Promoción interna: procedimiento restringido a personal militar profesional para posibilitarle, dentro de su mismo cuerpo, el acceso a otra escala. También se considera promoción interna la incorporación de personal militar de complemento al cuerpo y, en su caso, escala al que estén adscritos, o a una escala distinta dentro del mismo cuerpo.

c) Promoción para cambio de cuerpo: Procedimiento restringido al personal militar profesional para posibilitarle la integración o adscripción a un cuerpo distinto al de pertenencia.

Artículo 5. *Sistemas de selección.*

1. Los sistemas de selección para ingresar en los centros docentes militares de formación serán los de concurso, oposición o concurso-oposición libres.

2. El concurso consiste en la comprobación y calificación de los méritos de las personas aspirantes admitidas y en el establecimiento de su orden de prelación. La oposición, en la celebración de una o más pruebas para determinar la capacidad y la aptitud de las personas

§ 17 Reglamento de ingreso y promoción en las Fuerzas Armadas

aspirantes admitidas y fijar su orden de prelación. El concurso-oposición, en la sucesiva celebración de los dos sistemas anteriores.

3. En el concurso y concurso-oposición se valorará como mérito el tiempo de servicio en las Fuerzas Armadas, entendiéndose como tal el transcurrido desde la adquisición de la condición de militar profesional, así como el permanecido como reservista voluntario. Cuando se empleen estos sistemas para la forma de ingreso por promoción se valorarán, además, la experiencia profesional y la formación acreditada, así como otros méritos profesionales y académicos de entre los que figuran en el historial militar.

4. En las convocatorias podrá fijarse una puntuación mínima que se deberá alcanzar, tanto en el concurso como en la puntuación final de la oposición o en la del concurso-oposición.

5. En las convocatorias podrá establecerse, para los sistemas de oposición y de concurso-oposición, en aquellas pruebas que se determinen, una puntuación mínima que deberán superar las personas opositoras o, en su caso, precisar el número de personas aspirantes que pueden continuar el proceso de selección, cifra que se concretará aplicando un coeficiente multiplicador al total de plazas convocadas.

6. La incidencia del concurso en la puntuación final máxima que pueda obtenerse por concurso-oposición no podrá ser superior al 10 por ciento en el ingreso directo, ni al 30 por ciento en el cambio de escala o cuerpo. Lo indicado no será de aplicación en los procesos de selección siguientes, que se regirán por lo que se disponga en las normas aplicables a cada uno de ellos:

a) Ingreso en los centros de formación para incorporarse a las escalas de tropa y marinería.

b) Ingreso en las enseñanzas de formación para incorporarse a las escalas de oficiales y suboficiales de los Cuerpos Generales y de Infantería de Marina.

c) Ingreso en los centros de formación para incorporarse a la escala de oficiales del Cuerpo Militar de Sanidad, especialidad fundamental Medicina, cuando no se exija requisito de titulación universitaria previa.

Artículo 6. *Modelo de ingreso y promoción del militar profesional.*

1. Conforme a lo indicado en el artículo 18 de la Ley 39/2007, de 19 de noviembre, de la carrera militar, anualmente se aprobará la provisión de plazas de ingreso en los centros docentes militares de formación, en la que se concretará cuántas de ellas serán plazas de acceso a los cuerpos y escalas de las Fuerzas Armadas una vez finalizado el proceso de formación.

2. Militares de carrera de las escalas de oficiales: podrán cambiar de cuerpo mediante las formas de ingreso directo y, en las condiciones y en aquellos cuerpos y escalas que establezca el correspondiente real decreto de provisión de plazas, por promoción. Además, quienes pertenezcan a las escalas técnicas de los Cuerpos de Ingenieros y a la escala de oficiales enfermeros del Cuerpo Militar de Sanidad, para acceder a las escalas de oficiales de su mismo cuerpo, lo podrán hacer por promoción para cambio de escala, siempre y cuando reúnan los requisitos de titulación exigidos.

3. Personal de las escalas de suboficiales: podrá acceder a las enseñanzas de formación de oficiales por las formas de ingreso directo y promoción.

4. Personal de las escalas de tropa y marinería: podrá acceder a las enseñanzas de formación de oficiales y de suboficiales por las formas de ingreso directo y promoción.

5. Personal militar de complemento: podrá acceder a las enseñanzas de formación de oficiales por las formas de ingreso directo y promoción.

6. En la provisión anual de plazas de ingreso en los centros docentes militares de formación, podrá especificarse la posibilidad de transferencia de las no cubiertas por la forma de ingreso directo a las de promoción para cambio de escala o, en su caso, de cuerpo.

Artículo 7. *Enseñanzas y plazas en los centros universitarios de la Defensa.*

1. A los efectos indicados en el artículo 43.1 de la Ley Orgánica 6/2001, de 21 de diciembre, de Universidades, las universidades públicas a las que se encuentren adscritos los centros universitarios de la Defensa incluirán, en su oferta de enseñanzas y plazas, como

§ 17 Reglamento de ingreso y promoción en las Fuerzas Armadas

plazas adicionales, las aprobadas por Consejo de Ministros en la provisión anual para cursar las enseñanzas universitarias que permitan la incorporación a los diferentes cuerpos, cuando no se exija para el ingreso titulación universitaria previa.

2. Al total de las plazas adicionales que se oferten para los centros universitarios de la Defensa, no se le aplicará los cupos de reserva establecidos en la normativa que regule los procedimientos de admisión a las enseñanzas universitarias de grado para los estudiantes que hayan superado la prueba de acceso a la universidad para mayores de 25 años, estudiantes con discapacidad, deportistas de alto nivel y de alto rendimiento, así como a estudiantes con titulación universitaria o equivalente.

Artículo 8. Procesos de selección.

1. El proceso de selección comenzará con la publicación de la correspondiente convocatoria y concluirá en la fecha de presentación en los centros docentes militares de formación del alumnado propuesto por el órgano de selección.

2. Las pruebas a superar en los procesos de selección para cursar las enseñanzas de formación serán adecuadas al nivel y características de las enseñanzas que se van a cursar o, en su caso, al desempeño de los cometidos profesionales correspondientes. Ambos aspectos condicionarán los requisitos de titulación, niveles de estudios o académicos requeridos.

3. En los procesos de selección para cursar las enseñanzas de formación se verificará, mediante reconocimientos médicos y pruebas psicológicas y físicas, que las personas aspirantes poseen la necesaria aptitud psicofísica. La persona titular del Ministerio de Defensa determinará las pruebas físicas que se deberán superar para ingresar en los diferentes centros docentes militares de formación. Los declarados no aptos en el reconocimiento médico o en las pruebas físicas quedarán eliminados del proceso de selección.

4. Las aptitudes físicas, en los procesos por promoción de cambio de escala o de cuerpo, se podrán acreditar mediante las certificaciones referidas a las pruebas periódicas establecidas para el personal de las Fuerzas Armadas, siempre y cuando éstas sean válidas en el momento y forma que determine la convocatoria correspondiente.

Dicha acreditación se efectuará solamente para aquellas pruebas que por sus características sean idénticas a las requeridas para la superación del proceso de selección.

5. Mediante la realización de otras pruebas específicas de conocimientos, que pueden ser de lengua extranjera, matemáticas, física u otras materias, también se podrá comprobar que las personas aspirantes reúnen las capacidades necesarias para superar los correspondientes planes de estudios. Del mismo modo, quedarán eliminadas aquellas personas aspirantes que no superen alguna de las pruebas de la oposición cuando así se indique en la convocatoria correspondiente.

6. En los procesos de selección las pruebas o ejercicios podrán realizarse de forma individualizada o colectiva y, en este último caso, en tanda única o por tandas.

7. La persona titular del Ministerio de Defensa aprobará las normas por las que han de regirse los procesos de selección para ingresar en los centros docentes militares de formación para acceder a las Fuerzas Armadas como personal militar de carrera, militar de tropa y marinería o militar de complemento, y de admisión, en su caso, en los centros que impartan enseñanzas del sistema educativo general. En dichas normas se especificará, al menos, el sistema de selección, las pruebas o ejercicios a superar en cada uno de ellos y la forma en que se califican y el baremo de méritos a aplicar, considerando las siguientes singularidades:

a) Para el ingreso directo sin exigencia de titulación universitaria previa en los centros docentes militares de formación para incorporarse a las escalas de oficiales de los Cuerpos Generales y de Infantería de Marina, así como al Cuerpo Militar de Sanidad, especialidad fundamental Medicina, y la correspondiente admisión a los centros universitarios de la Defensa, la adjudicación de las plazas se efectuará según lo dispuesto en la normativa básica de los procedimientos de admisión a las enseñanzas universitarias oficiales de grado.

b) En los procesos de selección para ingreso en los centros docentes militares de formación para incorporarse a las escalas de oficiales y de suboficiales, se valorará el tiempo de servicio en las Fuerzas Armadas.

Sección 2.^a Convocatorias

Artículo 9. Generalidades.

1. La persona titular de la Subsecretaría de Defensa convocará anualmente los procesos de selección de ingreso en los centros docentes militares de formación para acceder a las Fuerzas Armadas y cubrir las plazas aprobadas en la provisión anual. De requerirlo las necesidades de planeamiento, podrán realizarse varias convocatorias durante el año correspondiente hasta alcanzar el número de plazas establecido para acceder a un determinado cuerpo o escala. La convocatoria para vincularse como personal militar de tropa y marinería permitirá la realización de un proceso continuo de selección.

2. Las convocatorias, que contendrán las bases comunes o referencia a la disposición que las regula, y las específicas, deberán ajustarse a las prescripciones contenidas en este reglamento y en sus normas de desarrollo y regirán el procedimiento de selección para la asignación de las plazas que se convoquen. Se publicarán en el «Boletín Oficial del Estado» y en el «Boletín Oficial del Ministerio de Defensa», salvo las que se refieran exclusivamente a procesos de promoción para militares profesionales, que serán publicadas únicamente en este último.

3. Las convocatorias de ingreso directo en los centros docentes militares de formación del mismo nivel podrán efectuarse de forma unitaria.

4. Las bases de las convocatorias vinculan a la Administración, a los órganos de selección que intervengan en las pruebas selectivas y a quienes participen en ellas. Una vez publicadas, solamente podrán ser modificadas por las causas y con los requisitos establecidos en la Ley 39/2015, de 1 de octubre, del Procedimiento Administrativo Común de las Administraciones Públicas, y en la Ley 40/2015, de 1 de octubre, de Régimen Jurídico del Sector Público.

Artículo 10. Orden de actuación.

En las pruebas selectivas para acceder a las enseñanzas de formación, cuando así se requiera, el orden de actuación de las personas aspirantes será el que se determine siguiendo el procedimiento establecido en el artículo 17 del Real Decreto 364/1995, de 10 de marzo, por el que se aprueba el Reglamento General de Ingreso del Personal al servicio de la Administración General del Estado y de Provisión de Puestos de Trabajo y Promoción Profesional de los Funcionarios Civiles de la Administración General del Estado. De convocarse algún proceso selectivo sin que se haya celebrado el sorteo de letra para ese año, se utilizará la correspondiente al año anterior y se mantendrá, para esa convocatoria, hasta la finalización de todas las pruebas.

Artículo 11. Bases comunes.

La persona titular de la Subsecretaría de Defensa establecerá las bases comunes que regirán los procesos de selección, que regularán, entre otros, los siguientes aspectos:

- a) Procedimiento y plazo de presentación de las solicitudes.
- b) Procedimiento para la liquidación de los derechos de examen, cuando fuera necesario.
- c) Requisitos generales que deben reunir las personas aspirantes.
- d) Procedimiento de elaboración, aprobación y publicación de las listas de las personas aspirantes admitidas, excluidas y excluidas condicionales, así como la determinación del plazo de subsanación de errores y defectos.
- e) Composición y funcionamiento de los órganos de selección y de los órganos asesores y de apoyo.
- f) Normas de desarrollo de los reconocimientos médicos y de las pruebas físicas.

§ 17 Reglamento de ingreso y promoción en las Fuerzas Armadas

g) Procedimiento para la aprobación y publicación de las listas con la relación de las personas aspirantes propuestas para ingresar como alumnado en los centros docentes militares de formación.

Artículo 12. Bases específicas.

1. Las bases específicas, que determinará la persona titular de la Subsecretaría de Defensa en los procesos de selección que convoque anualmente, contendrán como mínimo lo siguiente:

a) El número y características de las plazas convocadas y la distribución, en su caso, por especialidades o requisitos profesionales o de titulación.

b) La posibilidad de acumulación y transferencia de las plazas que queden sin cubrir, conforme a lo dispuesto en la provisión anual de plazas.

c) El modelo de solicitud indicando, de tratarse de una convocatoria unitaria, las prioridades si las hubiere, así como el organismo al que debe dirigirse y fecha límite de presentación.

d) El sistema de selección.

e) Los requisitos específicos exigibles a las personas aspirantes y fecha límite en que deben reunirlos.

f) Las pruebas que hayan de celebrarse, su contenido, orden de realización, duración, así como la relación de méritos que, en su caso, deban considerarse y su baremación, o referencia a la normativa en la que se establezca.

g) La fecha de inicio de las pruebas o referencia a la disposición en donde se determinará y el orden de actuación de las personas aspirantes.

h) La puntuación mínima que, en su caso, se deberá alcanzar en los sistemas de concurso, oposición y concurso-oposición, así como en qué prueba o pruebas de la fase de oposición, si es que hubiera alguna, habrá que superar una calificación mínima, o referencia a la normativa en la que se disponga. También podrá establecerse el número de los que podrán continuar realizando el proceso de selección, que se determinará aplicando un coeficiente multiplicador al número de plazas convocadas.

i) El sistema de calificación o referencia a la normativa en la que se fija.

j) Criterios para la adjudicación de las plazas convocadas y criterios seguidos de reasignación y reposición para las renunciadas, no presentaciones y bajas.

k) La designación del tribunal calificador u órgano de selección encargado del desarrollo y calificación de las pruebas selectivas, así como la designación de la autoridad que debe aprobar y publicar las listas de personas admitidas y excluidas a las pruebas y la relación de personas aspirantes propuestas para ingresar como alumnos en los centros docentes militares de formación.

l) La fecha en que las personas aspirantes propuestas para su posible nombramiento como alumnos deben efectuar su presentación en el centro docente militar de formación.

m) Los derechos de examen que se han de abonar por las personas aspirantes, si es que procede.

2. El acceso a militar de tropa y marinería se efectuará, con parámetros objetivos de selección, en un proceso continuo, reflejándose en las bases específicas el total de los efectivos a alcanzar y mantener durante el año, así como la forma de hacer pública la oferta de plazas en sucesivos ciclos de selección, indicando el procedimiento para solicitar la participación en las correspondientes pruebas selectivas de estos ciclos.

Sección 3.ª Órganos de selección**Artículo 13. Criterios generales.**

1. Los órganos de selección serán colegiados y estarán constituidos por un número impar de personas, con nivel de titulación igual o superior a la exigida para el ingreso en la escala de que se trate. Serán designados libremente de acuerdo con lo prevenido en su norma de creación, adecuándose, en lo posible, a la aplicación equilibrada del criterio de género. La pertenencia a los órganos de selección será siempre a título individual, no pudiendo ostentarse esta en representación o por cuenta de nadie.

2. Personal militar que mantenga una relación de servicios profesionales mediante compromisos de carácter temporal: no podrá formar parte de los órganos de selección. Tampoco podrá formar parte el personal de elección o de designación política, los funcionarios interinos y el personal eventual.

3. Las personas que formen parte de los órganos de selección se abstendrán de intervenir en el procedimiento selectivo si en ellas concurren circunstancias de las previstas en el artículo 23 de la Ley 40/2015, de 1 de octubre, informando de dicho extremo a la autoridad que los designó. Las personas aspirantes podrán recusarlos de acuerdo con lo indicado en el artículo 24 del citado texto legal. Quienes desarrollen actividades de preparación de aspirantes no podrán formar parte de los órganos de selección para el acceso a la misma escala respecto a la que realizan la preparación, en tanto practiquen dicha actividad y durante los cinco años posteriores a la finalización en ella.

4. Los órganos de selección no podrán proponer el ingreso en los centros docentes militares de formación de un número superior de personas al de plazas convocadas.

5. Los órganos de selección reasignarán el proceso de selección, cuando antes de la fecha de presentación en el centro docente militar de formación:

a) Se produzcan renunciaciones.

b) Se compruebe que alguna de las personas aspirantes propuestas como alumnos no reúne o ha perdido alguno de los requisitos generales o específicos exigidos en la convocatoria.

Para lo contemplado en los casos a) y b) se llevará a cabo la reasignación de plazas teniendo en cuenta las preferencias expresadas por todas las personas aspirantes, incluyendo aquellas ya incluidas en la propuesta de asignación.

6. El órgano convocante podrá requerir del órgano de selección la relación complementaria de personas aspirantes que sigan a los propuestos para su posible nombramiento como alumnos, en los términos y plazos que establezca la convocatoria, cuando las bajas ocurran después de la fecha de ingreso en el centro docente militar de formación. En este caso, se llevará a cabo la reposición de plazas de acuerdo a la lista complementaria.

Alcanzada la fecha de ingreso en los centros docentes militares de formación que proceda, según lo establecido en los párrafos anteriores, se extingue para las personas aspirantes cualquier otro derecho derivado del proceso selectivo.

7. Las resoluciones y actos de los órganos de selección podrán ser impugnados y revisados de conformidad con lo establecido en la Ley 39/2015, de 1 de octubre.

Sección 4.^a Requisitos que deben reunir las personas aspirantes

Artículo 14. Principio general.

Para participar en los procesos de selección para el ingreso en los centros docentes militares de formación, para incorporarse o adscribirse a las diferentes escalas de las Fuerzas Armadas, deberán reunirse, y mantenerse hasta su conclusión, los requisitos generales y específicos que, para cada forma de ingreso y enseñanzas a cursar, se determinan en esta sección.

Quienes no reúnan o pierdan alguno de los aludidos requisitos serán excluidos del proceso de selección y anuladas todas sus actuaciones, perdiendo los derechos o expectativas derivados de su condición de aspirante o del hecho de haber superado el proceso de selección.

Artículo 15. Requisitos generales de las personas aspirantes.

1. Para participar en los procesos de selección para cursar las enseñanzas de formación, las personas aspirantes deberán reunir los requisitos generales siguientes:

a) Poseer la nacionalidad española, sin perjuicio de lo dispuesto en el apartado 2 de este artículo.

b) No estar privada de los derechos civiles.

c) Carecer de antecedentes penales.

§ 17 Reglamento de ingreso y promoción en las Fuerzas Armadas

d) No hallarse procesada, imputada, investigada o encausada en algún procedimiento judicial por delito doloso.

e) No haber sido separada mediante expediente disciplinario del servicio de cualquiera de las administraciones públicas, o de los órganos constitucionales, o de los órganos estatutarios de las comunidades autónomas, ni hallarse inhabilitada con carácter firme para el ejercicio de funciones públicas.

f) Tener cumplidos o cumplir en el año de la convocatoria los 18 años de edad y no superar los límites de edad que para cada caso se establecen en este reglamento, aunque su incorporación o adscripción a una escala quedarán supeditadas a tener cumplidos los 18 años de edad. En el caso de las convocatorias para el acceso a la escala de tropa y marinería, las personas opositoras han de cumplir los 18 años con anterioridad al ingreso en los centros de formación de tropa y marinería.

g) Estar en posesión de los niveles de estudios o de la titulación exigida que se determina en este reglamento para acceder a cada tipo de enseñanza de formación, en la forma y plazos que establezca la convocatoria correspondiente.

h) No haber causado baja en un centro docente militar de formación por las razones establecidas en el artículo 71.2, párrafos c) y d), de la Ley 39/2007, de 19 de noviembre.

i) No haberse resuelto su compromiso como consecuencia de un expediente de insuficiencia de facultades profesionales o de condiciones psicofísicas.

j) Para las formas de ingreso directo, carecer de inserciones o tatuajes que puedan ser contrarios a los valores constitucionales o atentarse contra la imagen de las Fuerzas Armadas.

k) En la modalidad de ingreso directo, no podrán presentarse al proceso de selección para una determinada escala, aquellas personas que formen parte del alumnado de la enseñanza militar de formación de esa misma escala, por haber sido seleccionadas en un proceso anterior.

2. Las personas aspirantes que no teniendo la nacionalidad española sean nacionales de los países que la convocatoria determine de entre los que figuran en el anexo II, podrán participar en los procesos de selección para cursar las enseñanzas para vincularse profesionalmente a las Fuerzas Armadas como militar de tropa y marinería o militar de complemento del Cuerpo Militar de Sanidad en la especialidad fundamental de Medicina. En estos casos, el cupo de plazas será el que se fije en la provisión anual, acreditando, además de lo indicado en el apartado anterior, los requisitos siguientes:

a) Encontrarse en situación de residencia temporal o de larga duración en España. También podrán participar en los procesos de selección para el ingreso en los centros docentes militares de formación para adquirir la condición de militar de complemento del Cuerpo Militar de Sanidad, en la especialidad fundamental de Medicina, quienes se encuentren con autorización de estancia por estudios.

b) Ostentar la mayoría de edad con arreglo a lo dispuesto en su ley nacional.

c) Carecer de antecedentes penales en sus países anteriores de residencia por delitos existentes en el ordenamiento jurídico español.

d) No figurar como rechazable en el espacio territorial de países con los que España haya firmado un convenio en tal sentido.

Lo dispuesto en este apartado se aplicará a las personas extranjeras de los países que figuran en el anexo II, siempre que con arreglo a la legislación de su país de origen o a lo previsto en convenios internacionales no pierdan su nacionalidad al entrar al servicio de las Fuerzas Armadas españolas, ni tengan prohibición de alistamiento militar en éstas.

3. Quien cause baja en un centro docente militar de formación por no superar dentro de los plazos establecidos las pruebas previstas en los planes de estudios, tampoco podrá concurrir a las plazas que en los procesos de selección se convoquen para el mismo cuerpo y escala o, en su caso, especialidad fundamental, que las que cursaba cuando causó la baja.

4. Además de los requisitos generales establecidos en los apartados 1 y 3, en los procesos de promoción del personal militar profesional se deberán cumplir los siguientes:

a) No superar el número máximo de tres convocatorias ordinarias y dos extraordinarias. Las convocatorias extraordinarias deberán calificarse expresamente como tales en la solicitud de admisión al proceso correspondiente. Una convocatoria se entiende consumida

§ 17 Reglamento de ingreso y promoción en las Fuerzas Armadas

cuando la persona aspirante haya sido incluida en la lista de personas admitidas a las pruebas. No obstante, si la incomparecencia obedeciera a causa de fuerza mayor debidamente justificada, a motivos de embarazo, parto o posparto, o bien a que el militar se encuentre participando en una misión fuera del territorio nacional, se resolverá, previa solicitud y justificación documental del interesado efectuada antes del inicio de la primera prueba, no computarle la convocatoria como consumida.

b) Encontrarse en la situación de servicio activo o en la de excedencia por razón de violencia de género.

c) No tener anotadas con carácter firme en su documentación militar personal sanciones disciplinarias por faltas graves o faltas muy graves.

d) Haber cumplido los siguientes tiempos de servicio en su escala en la fecha de incorporación al centro docente militar de formación correspondiente:

1.º Militares de Carrera:

i. Escala de Oficiales: Cuatro años.

ii. Escala Técnica y Escala de Oficiales Enfermeros: Dos años.

iii. Suboficiales: Un año.

2.º Tropa y Marinería: Un año.

3.º Militares de Complemento: Dos años (cuatro años para los militares de complemento ingresados de acuerdo con la Ley 17/1999, de 18 de mayo, de Régimen del Personal de las Fuerzas Armadas).

e) Personal militar que tenga establecida su relación de servicios profesionales mediante un compromiso de carácter temporal: deberá tenerlo en vigor en la fecha de incorporación al centro docente militar de formación.

5. En las convocatorias podrá exigirse el cumplimiento de otros requisitos, que habrán de establecerse de manera abstracta y general y guardarán una relación objetiva y proporcionada con las características y misiones esenciales de las Fuerzas Armadas.

Artículo 16. Requisitos específicos de titulación.

1. Escala de oficiales.

a) Incorporación a las escalas de oficiales de los Cuerpos Generales y de Infantería de Marina. Se exigirán los títulos o niveles de estudios que, para cada caso, se especifican a continuación:

1.º Ingreso directo:

i. Sin titulación universitaria previa: las personas aspirantes deberán haber superado la prueba de acceso a la universidad establecida en el artículo 38 de la Ley Orgánica 2/2006, de 3 de mayo, de Educación, modificado mediante la Ley Orgánica 3/2020, de 29 de diciembre, conforme a lo dispuesto en la disposición transitoria segunda de esta última norma, y de acuerdo al calendario de implantación establecido en su disposición final quinta.

ii. Con titulación universitaria previa: las titulaciones universitarias de carácter oficial y con validez en todo el territorio nacional que se establezcan en la convocatoria correspondiente, de entre las que figuran en el anexo I de este reglamento.

2.º Ingreso por promoción:

i. Sin titulación universitaria previa: las personas aspirantes deberán haber superado la prueba de acceso a la universidad establecida en el artículo 38 de la Ley Orgánica 2/2006, de 3 de mayo. También se podrá participar con la prueba específica prevista en el artículo 69.6 de la antedicha ley, así como con los títulos de Técnico Superior, que se determinan en el artículo 3.1.e) del Real Decreto 412/2014, de 6 de junio, por el que se establece la normativa básica de los procesos de admisión a las enseñanzas universitarias oficiales de Grado.

ii. Con titulación universitaria previa: las titulaciones universitarias de carácter oficial y con validez en todo el territorio nacional que se establezcan en la convocatoria correspondiente, de entre las que figuran en el anexo I de este reglamento.

§ 17 Reglamento de ingreso y promoción en las Fuerzas Armadas

b) Incorporación a las diferentes escalas de oficiales de los Cuerpos de Intendencia e Ingenieros del Ejército de Tierra, de la Armada y del Ejército del Aire, y a los Cuerpos Comunes de las Fuerzas Armadas, excepto al Cuerpo de Músicas Militares: se exigirán las titulaciones universitarias de carácter oficial y con validez en todo el territorio nacional que se establezcan en la convocatoria correspondiente, conforme a lo que al respecto se detalla en el anexo I de este reglamento. En los procesos de selección para el ingreso sin exigencia de titulación universitaria para la incorporación a la escala de oficiales del Cuerpo Militar de Sanidad, especialidad fundamental de Medicina, se exigirán los mismos requisitos de titulación que figuran en los apartados anteriores a).1.º i para el ingreso directo, y a).2.º i para el ingreso por promoción.

c) Incorporación a la escala de oficiales del Cuerpo de Músicas Militares: se exigirán los títulos superiores de música que se establezcan en la convocatoria correspondiente, conforme a lo que al respecto se detalla en el anexo I de este reglamento.

d) Adscripción como militar de complemento: se exigirán las titulaciones universitarias de carácter oficial y con validez en todo el territorio nacional que se establezcan en la convocatoria correspondiente de entre las que figuran en el anexo I, conforme a las necesidades específicas que se establezcan en función de la escala y cuerpo de adscripción.

2. Cuando en el apartado anterior no se exija titulación previa, las personas aspirantes procedentes de sistemas educativos extranjeros deberán acreditar lo que, para cada caso, establece el Real Decreto 412/2014, de 6 de junio.

Cuando se exija titulación universitaria previa, las personas aspirantes que la hayan obtenido en universidades extranjeras deberán estar en posesión de la correspondiente credencial de homologación al título universitario español que para acceder a cada cuerpo se requiera, que será obtenida conforme a lo dispuesto en el Real Decreto 967/2014, de 21 de noviembre, por el que se establecen los requisitos y el procedimiento para la homologación y declaración de equivalencia a titulación y a nivel académico universitario oficial y para la convalidación de estudios extranjeros de educación superior, y el procedimiento para determinar la correspondencia a los niveles del marco español de cualificaciones para la educación superior de los títulos oficiales de Arquitecto, Ingeniero, Licenciado, Arquitecto Técnico, Ingeniero Técnico y Diplomado.

3. Escala de suboficiales.

a) Para participar en los procesos de selección para cursar las enseñanzas de formación para incorporarse a las escalas de suboficiales se exigirán los títulos o niveles de estudios que, para cada caso, se especifican a continuación:

1.º Sin titulación previa de Técnico Superior: Para integrarse en los Cuerpos Generales y de Infantería de Marina, estar en posesión de cualquiera de los requisitos que para el acceso a los ciclos formativos de grado superior se determinan en el artículo 41.3 de la Ley Orgánica 2/2006, de 3 de mayo, o en el artículo 18 y disposición adicional tercera del Real Decreto 1147/2011, de 29 de julio, por el que se establece la ordenación general de la formación profesional del sistema educativo.

2.º Con titulación previa de Técnico Superior: Para integrarse a los cuerpos mencionados en el párrafo a), los títulos de Técnico Superior de formación profesional que establezca la convocatoria correspondiente, conforme a lo que al respecto se detalla en el anexo I de este reglamento.

3.º Con titulación previa: Para integrarse en el Cuerpo de Músicas Militares, los títulos y las enseñanzas de música que establezca la convocatoria, conforme a lo que al respecto se detalla en el anexo I de este reglamento.

4. Escala de tropa y marinería. Para participar en los procesos de selección para cursar las enseñanzas de formación para incorporarse a las escalas de tropa y marinería se exigirá el título de Graduado en Educación Secundaria Obligatoria.

Artículo 17. *Requisitos específicos de edad.*

Para participar en los procesos de selección para cursar las enseñanzas de formación que a continuación se indican, no se deberán cumplir ni haber cumplido en el año en que se publique la correspondiente convocatoria las siguientes edades máximas:

1. Escala de oficiales.

a) Para incorporarse a las escalas de oficiales de los Cuerpos Generales y de Infantería de Marina:

1.º Ingreso directo:

- i. Sin exigencia de titulación universitaria previa: 21 años.
- ii. Con exigencia de titulación universitaria previa: 27 años.

2.º Ingreso por promoción: Sin límite de edad.

b) Para incorporarse a las diferentes escalas de oficiales de los Cuerpos de Intendencia y de Ingenieros del Ejército de Tierra, de la Armada y del Ejército del Aire, y de los Cuerpos Comunes de las Fuerzas Armadas, por ingreso directo o por promoción: sin límite de edad.

c) Para adscribirse como militar de complemento a las diferentes escalas de oficiales: 30 años, excepto para la especialidad fundamental de Medicina del Cuerpo Militar de Sanidad que se establece en 33 años o 37 en el supuesto de requerirse estar en posesión de un título de médico especialista.

2. Escala de suboficiales.

a) Para incorporarse a las escalas de suboficiales de los Cuerpos Generales y de Infantería de Marina:

1.º Ingreso directo:

- i. Sin exigencia de un título de Técnico Superior: 21 años.
- ii. Con exigencia de un título de Técnico Superior: 26 años.

2.º Ingreso por promoción: Sin límite de edad.

b) Para incorporarse a la escala de suboficiales del Cuerpo de Músicas Militares por ingreso directo o por promoción: sin límite de edad.

3. Escala de tropa y marinería. Para participar en los procesos de selección para cursar las enseñanzas de formación para el acceso a las escalas de tropa y marinería, la edad máxima para incorporarse al centro docente militar de formación será la establecida en la Ley 8/2006, de 24 de abril, de Tropa y Marinería.

Sección 5.ª Protección de la maternidad**Artículo 18.** *Desarrollo de las pruebas en caso de embarazo, parto o posparto.*

1. A fin de asegurar la debida protección de las aspirantes seleccionadas que se encuentren en situación de embarazo, parto o posparto, en los procesos de selección se actuará conforme a las siguientes normas:

a) La situación de embarazo, parto o posparto deberá acreditarse documentalmente mediante la oportuna certificación. Por la Sanidad Militar se indicará si la limitación de la aspirante alcanza a la totalidad o solo a parte de las pruebas a realizar en el correspondiente proceso de selección.

b) En caso de necesario aplazamiento en la realización de alguna de las pruebas, la plaza afectada quedará condicionada a la superación por parte de la aspirante de la totalidad de aquellas previstas en la convocatoria a la que pertenece la plaza afectada.

c) La aspirante efectuará, en su caso, las pruebas para las que se le hubiere apreciado plena capacidad, optando, respecto a las aplazadas, entre su realización en las fechas que a estos solos efectos se concreten en la misma convocatoria y siempre con anterioridad a la de incorporación al respectivo centro docente militar de formación de los propuestos como

aspirantes a ser designados alumnos o en aquella otra que se establezca en la convocatoria inmediatamente siguiente y que corresponda a una provisión anual de plazas diferente.

d) Si llegada la fecha señalada al efecto en la convocatoria siguiente la aspirante no pudiera completar las pruebas selectivas por encontrarse en una nueva situación de embarazo, parto o posparto, dispondrá, por última vez, de la opción descrita en el párrafo anterior. Si en este último supuesto no realizara y superara, cualquiera que sea la causa, las pruebas selectivas pendientes, perderá todo derecho y expectativa a la plaza condicionada.

e) De optar la aspirante por la realización en convocatoria diferente a la inicial de la prueba o pruebas aplazadas, no le serán de aplicación los requisitos específicos de edad, aunque deberá mantener durante todo el proceso de selección, hasta la fecha de incorporación al centro docente militar de formación, las restantes condiciones generales establecidas en la convocatoria inicial.

f) Si la aspirante, en cualquiera de las oportunidades indicadas, superase íntegramente el proceso selectivo, el órgano de selección la incluirá en la relación de los propuestos como aspirantes seleccionados para ser designados alumnos, con expresa indicación de la convocatoria inicial a la que pertenece la plaza definitivamente asignada.

2. Si por motivos derivados de su situación de embarazo, parto o posparto, la propuesta como aspirante seleccionada para ser designada alumna no pudiera efectuar su presentación en el centro docente militar de formación que corresponda, tendrá derecho a posponer su fecha de presentación, o a la reserva de plaza, por una sola vez, para iniciar la enseñanza de formación, en la primera oportunidad que se produzca una vez cese la causa que lo impidió. Los motivos deberán acreditarse ante el órgano que establezca la convocatoria, con antelación a la fecha de incorporación al centro correspondiente.

3. En las convocatorias de los procesos de selección para el ingreso en los centros docentes militares de formación para acceder a las Fuerzas Armadas, se dispondrá de un apartado específico con el epígrafe «Protección de la maternidad», en donde se indicarán, expresamente, los criterios generales y específicos de actuación aplicables, ajustados a lo dispuesto en este reglamento.

Sección 6.^a Nombramiento del alumnado

Artículo 19. Nombramiento del alumnado.

Al hacer su presentación, aquellas personas que ingresen en los centros docentes militares de formación firmarán el documento de incorporación a las Fuerzas Armadas según el modelo aprobado por la persona titular del Ministerio de Defensa, salvo aquellas que ya pertenezcan a estas, y serán nombrados alumnos por la persona titular de la dirección o jefatura del centro docente militar de formación. A partir de dicho momento tendrán condición militar, sin quedar vinculadas por una relación de servicios profesionales, estando sujetos al régimen de derechos y deberes de los miembros de las Fuerzas Armadas y a las leyes penales y disciplinarias militares. Con posterioridad, las personas titulares de las direcciones de enseñanza respectivas ratificarán dicho nombramiento, publicándolo en el «Boletín Oficial del Ministerio de Defensa».

ANEXO I

Ramas de conocimiento y familias profesionales del sistema educativo general con las que se puede ingresar en los centros docentes militares de formación para cursar las enseñanzas para integrarse o adscribirse a los cuerpos y escalas de las Fuerzas Armadas

1. Escalas de oficiales

a) Cuerpos específicos de los Ejércitos.

1.º Cuerpos Generales y de Infantería de Marina: Titulaciones universitarias oficiales inscritas en el Registro de Universidades, Centros y Títulos (RUCT) en la Rama de Ingeniería y Arquitectura, así como las inscritas en la Rama de Ciencias y en la Rama de

§ 17 Reglamento de ingreso y promoción en las Fuerzas Armadas

Ciencias Sociales y Jurídicas. Para el acceso a militar de complemento, además de las anteriores, aquellas relacionadas con las Ciencias de la Actividad Física y del Deporte y del estudio de idiomas de interés en las Fuerzas Armadas.

2.º Cuerpos de Intendencia: Titulaciones universitarias oficiales inscritas en el Registro de Universidades, Centros y Títulos (RUCT) de la Rama de Ciencias Sociales y Jurídicas.

3.º Cuerpos de Ingenieros: Titulaciones universitarias oficiales inscritas en el Registro de Universidades, Centros y Títulos (RUCT) de la Rama de Ingeniería y Arquitectura.

b) Cuerpos Comunes de las Fuerzas Armadas.

1.º Cuerpo Jurídico Militar: Titulaciones universitarias oficiales inscritas en el Registro de Universidades, Centros y Títulos (RUCT) de la Rama de Ciencias Sociales y Jurídicas.

2.º Cuerpo Militar de Intervención: Titulaciones universitarias oficiales inscritas en el Registro de Universidades, Centros y Títulos (RUCT) de la Rama de Ciencias Sociales y Jurídicas.

3.º Cuerpo Militar de Sanidad: Titulaciones universitarias oficiales inscritas en el Registro de Universidades, Centros y Títulos (RUCT) de la Rama de Ciencias de la Salud.

4.º Cuerpo de Músicas Militares: Titulaciones de las enseñanzas artísticas superiores vinculadas con la música.

Dentro de cada una de las ramas especificadas en los puntos anteriores, por medio de una orden ministerial serán definidas las titulaciones específicas que darán acceso a cada Escala y Cuerpo.

2. Escalas de suboficiales

a) Cuerpos Generales y de Infantería de Marina: Se exigirá, dependiendo de la especialidad fundamental, estar en posesión de alguna de las titulaciones oficiales de técnico superior reflejadas en las familias profesionales reconocidas por el Ministerio de Educación y Formación Profesional.

Las familias profesionales especificadas por ejércitos y especialidad fundamental son las siguientes:

1.º Ejército de Tierra

Especialidad fundamental	Familia profesional
Infantería. Infantería Ligera. Infantería Acorazada/Mecanizada. Caballería. Aviación del ET	Seguridad y medioambiente. Administración y gestión. Electricidad y electrónica. Transporte y mantenimiento de vehículos. Instalación y mantenimiento. Edificación y obra civil. Informática y comunicaciones. Actividades físicas y deportivas.
Artillería. Artillería de Campaña. Artillería Antiaérea.	Instalación y mantenimiento. Seguridad y medioambiente. Informática y comunicaciones. Electricidad y electrónica. Transporte y mantenimiento de vehículos. Edificación y obra civil.
Ingenieros.	Edificación y obra civil. Seguridad y medioambiente.
Transmisiones.	Electricidad y electrónica. Seguridad y medioambiente.
Electrónica y Telecomunicaciones.	Electricidad y electrónica.
Mantenimiento y Montaje de Equipos.	Instalación y mantenimiento.
Informática.	Informática y comunicaciones.
Automoción.	Transporte y mantenimiento de vehículos.
Mantenimiento de Aeronaves.	Transporte y mantenimiento de vehículos.
Mantenimiento de Armamento y Material.	Instalación y mantenimiento.

2.º Armada

Especialidad fundamental	Familia profesional
Administración.	Administración y gestión.
Alojamiento y Restauración.	Hostelería y turismo.
Armas.	Electricidad y electrónica. Instalación y mantenimiento.
Comunicaciones y Sistemas de Información.	Electricidad y electrónica. Informática y comunicaciones.
Energía y Propulsión.	Marítimo-pesquera. Transporte y mantenimiento de vehículos. Instalación y mantenimiento. Electricidad y electrónica.
Maniobra y Navegación.	Marítimo-pesquera.
Sistemas.	Electricidad y electrónica. Instalación y mantenimiento.
Infantería de Marina	Marítimo-pesquera. Industrias alimentarias. Química. Sanidad. Seguridad y medioambiente. Fabricación mecánica. Electricidad y electrónica. Instalación y mantenimiento. Mantenimiento y servicios a la producción. Transporte y mantenimiento de vehículos. Mantenimiento de vehículos autopropulsados. Edificación y obra civil. Textil, confección y piel. Artes gráficas. Imagen y sonido. Comunicación, Imagen y Sonido. Informática y comunicaciones. Informática. Administración y gestión. Administración. Comercio y marketing. Hostelería y turismo. Actividades físicas y deportivas.

3.º Ejército del Aire

Especialidad fundamental	Familia profesional
Protección de la Fuerza y Apoyo a las Operaciones.	Electricidad y electrónica. Informática y comunicaciones.
Mantenimiento Aeronáutico	Transporte y mantenimiento de vehículos.
Sistemas de Información, Comunicaciones y Ciberdefensa.	Electricidad y electrónica. Informática y comunicaciones.
Mantenimiento de Electrónica.	Transporte y mantenimiento de vehículos.
Control Aéreo.	Electricidad y electrónica. Informática y comunicaciones.
Administración.	Administración y gestión.

b) Cuerpo de Músicas Militares: Se exigirá estar en posesión del título de Bachiller en cualquiera de sus modalidades o cumplir los requisitos de acceso a los ciclos formativos de la formación profesional de grado superior a la que hace referencia el artículo 41.3 de la Ley Orgánica 2/2006, de 3 de mayo, de Educación, y, en ambos casos, el título de enseñanzas profesionales de música y danza vinculadas con la música. Las especialidades instrumentales requeridas serán las que de forma expresa figuren en la correspondiente convocatoria.

Dentro de cada una de las familias especificadas en los puntos anteriores, por medio de una orden ministerial serán definidas las titulaciones de técnico superior específicas que darán acceso a cada escala y cuerpo.

ANEXO II

Países cuyos nacionales pueden acceder a las Fuerzas Armadas españolas

- a) Argentina.
- b) Bolivia.
- c) Costa Rica.
- d) Colombia.
- e) Chile.
- f) Ecuador.
- g) El Salvador.
- h) Guinea Ecuatorial.
- i) Guatemala.
- j) Honduras.
- k) México.
- l) Nicaragua.
- m) Panamá.
- n) Paraguay.
- o) Perú.
- p) República Dominicana.
- q) Uruguay.
- r) Venezuela.

§ 18

Real Decreto 1111/2015, de 11 de diciembre, por el que se aprueba el Reglamento de adquisición y pérdida de la condición de militar y situaciones administrativas de los militares profesionales

Ministerio de Defensa
«BOE» núm. 297, de 12 de diciembre de 2015
Última modificación: 2 de febrero de 2019
Referencia: BOE-A-2015-13485

La Ley 39/2007, de 19 de noviembre, de la carrera militar, establece en su capítulo VII del título V las situaciones administrativas del militar profesional, actualizando las que figuraban en la anterior normativa que tenían su reflejo en la Ley 17/1999, de 18 de mayo, de Régimen del Personal de las Fuerzas Armadas, y en el Real Decreto 1385/1990, de 8 de noviembre, por el que se aprueba el Reglamento General de adquisición y pérdida de la condición de militar y de situaciones administrativas del personal militar profesional.

Tal y como se establece en la exposición de motivos de la Ley 39/2007, de 19 de noviembre, las situaciones administrativas descritas en ella se han adaptado, en lo posible, al Estatuto Básico del Empleado Público, cuyo texto refundido se aprobó por el Real Decreto Legislativo 5/2015, de 30 de octubre, teniendo en cuenta sus consideraciones relacionadas con la conciliación de la vida laboral y familiar, así como las necesarias para la protección de la militar profesional víctima de violencia de género.

La Ley 39/2007, de 19 de noviembre, prevé el desarrollo reglamentario en sus artículos 107, 108, 110, 113 y 118 en algunos aspectos como la adecuación de supuestos de aplicación general para los funcionarios, el tiempo en servicio activo de prisioneros y desaparecidos, el tiempo de servicios desde la adquisición de la condición de militar de carrera para optar a la situación de excedencia por prestación de servicios en el sector público o de excedencia voluntaria por interés particular y el tiempo de preaviso para solicitar la situación administrativa de excedencia voluntaria por interés particular.

La Ley Orgánica 8/2014, de 4 de diciembre, de Régimen Disciplinario de las Fuerzas Armadas, en sus disposición final tercera, establece la modificación de la Ley 39/2007, de 19 de noviembre, en los artículos 111 y 112, sobre las situaciones de suspensión de funciones y de suspensión de empleo. En la misma disposición final se modifican también las condiciones para la finalización y resolución de compromisos de los militares con una relación de servicios profesionales de carácter temporal.

Por otra parte, la Ley 15/2014, de 16 de septiembre, de racionalización del Sector Público y otras medidas de reforma administrativa, en su artículo 28 modifica la Ley 7/2007, de 12 de abril, del Estatuto Básico del Empleado Público, incluyendo, entre otras disposiciones, la disposición adicional duodécima por la que permite que el personal militar preste servicios en la Administración civil.

Asimismo, la misma Ley 15/2014, en su artículo 29 modifica la Ley 39/2007, de 19 de noviembre, cambiando la redacción de los apartados 1 y 2 e incluyendo un apartado 5 en el

artículo 107, creando una nueva situación administrativa para los militares de carrera que se define como «Servicio en la Administración civil». También se incluye un nuevo artículo 113 bis, en el que se regula la mencionada nueva situación.

Por todo ello, con el real decreto que ahora se aprueba, se procede a regular las situaciones administrativas del militar profesional, así como a desarrollar reglamentariamente algunos artículos que sobre esta materia determina la citada ley.

El reglamento que aprueba este real decreto se estructura en cuatro títulos, el primero de los cuales, de disposiciones de carácter general, contiene el objeto y ámbito de aplicación, así como disposiciones comunes que son de aplicación en los títulos siguientes. El segundo está dedicado a la adquisición y pérdida de la condición de militar profesional y está dividido en tres capítulos, el primero dedicado a los militares de carrera, el segundo a los militares de complemento y el tercero a los militares de tropa y marinería con compromisos temporales. El tercer título se dedica a las situaciones administrativas y se divide en nueve capítulos. El primero relativo a las disposiciones comunes y el resto regulan de forma específica las situaciones administrativas de servicio activo, servicios especiales, excedencia, suspensión de funciones, suspensión de empleo, servicios en la administración civil, reserva y las condiciones relacionadas con el personal prisionero y desaparecido, teniendo en cuenta lo establecido en el Código Civil. Finalmente el título cuarto, sobre recursos, indica los que corresponden aplicar en esta materia.

A los efectos de este real decreto el término «unidad», en su acepción de entidad orgánica, puede hacer referencia tanto a una unidad militar o buque y, en su caso, centro u organismo, como a una base, acuartelamiento o establecimiento.

Durante su tramitación, este real decreto fue informado por las asociaciones profesionales con representación en el Consejo de Personal de las Fuerzas Armadas, conforme al artículo 40.2.b) de la Ley Orgánica 9/2011, de 27 de julio, de derechos y deberes de los miembros de las Fuerzas Armadas. Finalmente, con arreglo a lo establecido en el artículo 49.1.c) de la citada ley orgánica, ha sido informada por el Consejo de Personal de las Fuerzas Armadas.

En su virtud, a propuesta del Ministro de Defensa, con la aprobación previa del Ministro de Hacienda y Administraciones Públicas, de acuerdo con el Consejo de Estado y previa deliberación del Consejo de Ministros en su reunión del día 11 de diciembre de 2015,

DISPONGO:

Artículo único. *Aprobación del Reglamento.*

Se aprueba el Reglamento de adquisición y pérdida de la condición de militar y de situaciones administrativas de los militares profesionales cuyo texto se inserta a continuación.

Disposición adicional única. *Militares de Complemento de la Ley 17/1999, de 18 de mayo.*

Los militares de complemento de la Ley 17/1999, de 18 de mayo, se regirán por lo dispuesto en la disposición transitoria quinta de la Ley 39/2007, de 19 de noviembre. Asimismo, les será de aplicación lo dispuesto en este reglamento para los militares de tropa y marinería con compromiso de larga duración o de carácter permanente, según corresponda.

Disposición transitoria única. *Expedientes y cursos de Altos Estudios de la Defensa Nacional y de la enseñanza militar de perfeccionamiento iniciados con anterioridad a la entrada en vigor de este real decreto.*

1. Todos los expedientes que se encuentren iniciados en el momento de entrada en vigor de este real decreto seguirán tramitándose de acuerdo con lo dispuesto en el Real Decreto 1385/1990.

2. El personal que haya realizado o haya iniciado previamente a la entrada en vigor de este real decreto cursos de Altos estudios de la Defensa Nacional o de la enseñanza militar de perfeccionamiento, por lo que respecta a los tiempos mínimos de servicio que debe cumplir a la finalización de estos y a los efectos de solicitar la renuncia a la condición de

militar o pase a la situación de excedencia, se regirá por lo establecido en el Real Decreto 1385/1990 o lo establecido en cada una de las convocatorias de los cursos mencionados.

Disposición derogatoria única. *Derogaciones.*

1. Queda derogado el Real Decreto 1385/1990, de 8 de noviembre, por el que se aprueba el Reglamento General de adquisición y pérdida de la condición de militar y de situaciones administrativas del personal militar profesional.

2. Asimismo quedan derogadas aquellas disposiciones de igual o inferior rango que contradigan o se opongan a lo dispuesto en este real decreto.

Disposición final primera. *Título competencial.*

Este real decreto se dicta al amparo de lo dispuesto en el artículo 149.1.4.^a de la Constitución, que atribuye al Estado la competencia exclusiva sobre Defensa y Fuerzas Armadas.

Disposición final segunda. *Desarrollo normativo.*

Se habilita al Ministro de Defensa para dictar cuantas disposiciones sean necesarias para el desarrollo de este real decreto.

El Ministro de Defensa regulará, por orden ministerial, el procedimiento que permita a los militares de carrera participar en las provisiones de puestos de trabajo mencionados en el artículo 36 del presente reglamento.

Disposición final tercera. *Entrada en vigor.*

El presente real decreto entrará en vigor el día siguiente al de su publicación en el «Boletín Oficial del Estado».

REGLAMENTO DE ADQUISICIÓN Y PÉRDIDA DE LA CONDICIÓN DE MILITAR Y DE SITUACIONES ADMINISTRATIVAS DE LOS MILITARES PROFESIONALES

TÍTULO I

Disposiciones generales

Artículo 1. *Objeto.*

Este reglamento tiene por objeto regular los procedimientos relativos a la adquisición y pérdida de la condición de militar, así como las situaciones administrativas establecidas en la Ley 39/2007, de 19 de noviembre, de la carrera militar.

Artículo 2. *Ámbito de aplicación.*

1. Será de aplicación al personal militar profesional.

2. De acuerdo con lo contemplado en el artículo 3.1 de la Ley 39/2007, de 19 de noviembre, se entenderá como militar profesional a todo aquel que tenga una relación de servicios profesionales con las Fuerzas Armadas.

3. Los militares se agruparán, según su vinculación profesional con las Fuerzas Armadas, en militares de carrera con una relación de servicios de carácter permanente y militares con una relación de servicios de carácter temporal.

Artículo 3. *Tiempo de servicio.*

A efectos de este reglamento, se entenderá como tiempo de servicio el transcurrido desde la adquisición de la condición de militar profesional. En el caso de las escalas de tropa y marinería, el inicio para el cómputo del tiempo de servicios será el nombramiento como alumno del centro militar de formación, de acuerdo a lo establecido en el artículo 7.2 de la Ley 8/2006, de 24 de abril, de Tropa y Marinería.

También tendrá esta consideración el permanecido en las situaciones de servicios especiales, excedencia por cuidado de familiares y por razón de violencia de género según lo dispuesto en el artículo 110, apartados 5 y 6, de la Ley 39/2007, de 19 de noviembre, de la carrera militar, y suspensión de funciones, suspensión de empleo y servicio en la administración civil, durante el tiempo permanecido en estas situaciones, cuando se den las circunstancias que se establecen, respectivamente, en los artículos 111.5 y 112.5 de la Ley 39/2007, de 19 de noviembre.

TÍTULO II

Adquisición y pérdida de la condición de militar profesional

CAPÍTULO I

Militares de carrera

Artículo 4. *Adquisición de la condición de militar de carrera.*

1. Los oficiales y suboficiales adquieren la condición de militares de carrera al obtener el primer empleo de su escala, una vez superado el plan de estudios correspondiente y obtenida la titulación exigida.

2. Los militares de tropa y marinería la adquieren cuando accedan a una prestación de servicios de carácter permanente, tal y como contempla el artículo 12 de la Ley 8/2006, de 24 de abril, de Tropa y Marinería.

Artículo 5. *Pérdida de la condición de militar de carrera.*

1. De acuerdo con lo contemplado en el artículo 116 de la Ley 39/2007, de 19 de noviembre, los militares de carrera perderán esta condición por alguna de las siguientes causas:

- a) En virtud de renuncia, si se cumplen los requisitos del apartado 2 de este artículo.
- b) Pérdida de la nacionalidad española.
- c) Pena principal o accesoria de pérdida de empleo, de inhabilitación absoluta o inhabilitación especial para el empleo o cargo público. El Ministro de defensa podrá conceder la rehabilitación de acuerdo a lo determinado en el artículo 116.1 c) de la Ley 39/2007, de 19 de noviembre. Si la resolución no se produce de forma expresa, se entenderá desestimada la solicitud.
- d) Sanción disciplinaria de separación del servicio que haya adquirido firmeza.

2. Los militares de carrera podrán solicitar la renuncia a su condición cuando se cumplan los siguientes requisitos:

a. El tiempo mínimo de servicio desde la adquisición de la condición de militar de carrera a los efectos de este apartado:

1. Ocho años para los oficiales de los Cuerpos Generales y cinco para los oficiales de los Cuerpos de Intendencia y Ingenieros y Cuerpos Comunes, y cinco años para los suboficiales, desde su ingreso en la escala en la que se encuentran.

2. Para los pertenecientes a cualquier escala que al acceder al primer empleo de la misma ostenten u obtengan la aptitud para el vuelo, el plazo será de diez años de servicios efectivos inmediatamente anteriores a la solicitud.

3. Para los oficiales pertenecientes al Cuerpo Militar de Sanidad que recibieran en el centro de formación militar la titulación universitaria de grado para acceder a la especialidad de medicina, el plazo será de doce años desde el acceso a la escala correspondiente.

b. No se exigirá tiempo mínimo de servicio al personal de tropa y marinería con carácter permanente.

c. Tener cumplidos los tiempos de servicios efectivos que se señalan a continuación, desde la finalización de los cursos de la enseñanza militar de perfeccionamiento y de Altos

Estudios de la Defensa Nacional que el Ministro de Defensa incluya en las categorías que seguidamente se indican, teniendo en cuenta el coste, duración e importancia de cada curso:

1. Cursos categoría A: Un año.
2. Cursos categoría B: Dos años.
3. Cursos categoría C: Tres años.
4. Cursos categoría D: Cuatro años.
5. Cursos categoría E: Cinco años.
6. Cursos que confieran por primera vez aptitud para el vuelo: diez años.

Se exceptúan los cursos preceptivos de actualización para el desempeño de empleos superiores.

De no tener cumplidos los tiempos establecidos en los apartados anteriores, para renunciar deberán resarcir económicamente al Estado, de acuerdo a lo dispuesto en el artículo 117.2 de la Ley 39/2007, de 19 de noviembre. Asimismo, deberán efectuar un preaviso de seis meses.

- d. No estar sometido a proceso disciplinario o penal.

Artículo 6. *Retiro.*

1. La relación de servicios profesionales con la Fuerzas Armadas cesa en virtud de retiro, conforme a los artículos 114 y 115 de la Ley 39/2007, de 19 de noviembre.
2. La declaración de retiro se efectuará de oficio por el Ministro de Defensa.

CAPÍTULO II

Militares de complemento

Artículo 7. *Adquisición de la condición de militar de complemento.*

1. La condición de militar de complemento se adquiere al adscribirse a una escala y cuerpo mediante la superación del plan de estudios correspondiente y firmado el compromiso inicial, con el empleo de teniente conferido por el Ministro de Defensa.

2. Los compromisos tendrán una duración de ocho años o de tres años prorrogables hasta ocho, a contar desde su nombramiento como alumno, según establezca la convocatoria en función de los estudios que reciba y los cometidos de los cuerpos a los que se adscriban.

Artículo 8. *Resolución del compromiso.*

1. Los militares de complemento perderán su condición de militar en la fecha de vencimiento de su compromiso o por las causas establecidas en el artículo 10.2 de la Ley 8/2006 para los compromisos de larga duración, siempre que el interesado haya cumplido al menos un tiempo de servicio de tres años entre el compromiso inicial y, en su caso, el de renovación. En ningún caso los compromisos podrán exceder los ocho años.

2. Durante los tres primeros años el compromiso se resolverá por las causas contempladas en el artículo 118.2 y 118.4 de la Ley 39/2007, de 19 de noviembre. En el caso de ser a petición expresa del interesado les será de aplicación lo dispuesto en el artículo 11 del presente reglamento.

3. Asimismo se resolverá el compromiso de los militares de complemento con menos de seis años de servicio, cuando se dé alguna de las circunstancias por las cuales un militar de carrera pasa a la situación de servicios especiales, según el artículo 109.1 de la Ley 39/2007, de 19 de noviembre, o a la de excedencia por prestación de servicios en el sector público, regulada en el artículo 110.2 de la misma ley.

CAPÍTULO III

Militares profesionales de tropa y marinería**Artículo 9.** *Adquisición de la condición de militar de tropa y marinería.*

La condición de militar profesional de tropa y marinería se adquiere al incorporarse a una escala, conforme a lo dispuesto en el artículo 78 de la Ley 39/ 2007, de 19 de noviembre.

Artículo 10. *Finalización y resolución del compromiso de los militares de tropa y marinería con una relación de servicios profesionales de carácter temporal.*

1. Los militares de tropa y marinería finalizarán su compromiso en la fecha de vencimiento del mismo o por las causas establecidas en el artículo 10.2 de la ley 8/2006 para los compromisos de larga duración, siempre que el interesado haya cumplido al menos tres años entre el compromiso inicial y, en su caso, el de renovación, perdiendo su condición de militar.

2. Durante los tres primeros años, el compromiso se resolverá por las causas contempladas en el artículo 118. 2 y 118.4 de la Ley 39/2007, de 19 de noviembre. En el caso de ser a petición expresa del interesado les será de aplicación lo dispuesto en el artículo 11 del presente reglamento.

3. Asimismo se resolverá el compromiso de los militares de tropa y marinería con menos de seis años de servicio, cuando se dé alguna de las circunstancias por las cuales un militar de carrera pasa a la situación de servicios especiales, según el artículo 109.1 de la Ley 39/2007, de 19 de noviembre, o a la de excedencia por prestación de servicios en el sector público, regulada en el artículo 110.2 de la misma ley. En este último supuesto también se resolverá el de los militares de tropa y marinería con compromiso de larga duración.

4. El compromiso de larga duración finalizará cuando el militar de tropa y marinería cumpla los 45 años de edad, a no ser que con más de 45 años de edad no haya cumplido los 18 de servicios por haber accedido a la condición de militar de tropa y marinería con más de 27 años de edad, y tenga posibilidad de alcanzarlos antes de cumplir los 47 años de edad, en cuyo caso podrá ampliar su compromiso hasta que adquiriera el tiempo de servicios mencionado según lo dispuesto en la disposición adicional 14 de la Ley 2/2008, de 23 de diciembre, de Presupuestos Generales del Estado para el año 2009.

Artículo 11. *Resolución del compromiso inicial.*

De acuerdo con el artículo 118.2.a) de la Ley 39/2007, de 19 de noviembre, el personal militar con una relación de servicios profesionales de carácter temporal, durante los tres primeros años de su compromiso, podrá solicitar la resolución del mismo cumpliendo los siguientes requisitos:

- a) No haber sido nombrado mediante una comisión de servicio en operaciones fuera del territorio nacional, en cuyo caso, la solicitud se resolverá a la finalización de la misma.
- b) Que la circunstancia extraordinaria que motiva la petición de baja sea sobrevenida y posterior a la adquisición de la condición de militar profesional.
- c) No estar sujeto a proceso disciplinario o penal.

El Mando o Jefatura de Personal del Ejército respectivo resolverá la solicitud previo informe del jefe de unidad en el que se expondrá la repercusión de la posible resolución sobre las necesidades del servicio.

TÍTULO III

Situaciones administrativas

CAPÍTULO I

Disposiciones comunes

Artículo 12. *Situaciones administrativas.*

Los militares profesionales se hallarán en alguna de las siguientes situaciones administrativas:

- a) Servicio activo.
- b) Servicios especiales.
- c) Excedencia.
- d) Suspensión de funciones.
- e) Suspensión de empleo.
- f) Servicio en la Administración civil.
- g) Reserva.

Artículo 13. *Publicidad y anotación en la hoja de servicios.*

1. Cualquier cambio de situación administrativa deberá ser publicado en el «Boletín Oficial del Ministerio de Defensa», excepto el pase a la situación de excedencia por razón de violencia de género y de ésta a cualquier otra.

2. Todo cambio de situación administrativa del militar será reflejado en su hoja de servicios.

Artículo 14. *Cambios de situación administrativa.*

1. La autoridad competente para resolver las solicitudes de pase a las diferentes situaciones administrativas verificará si el militar cumple los tiempos mínimos de servicio desde la adquisición de la condición de militar de carrera o desde la finalización de los cursos de la enseñanza militar y de altos estudios de la defensa nacional establecidos en este reglamento, o que está sometido a procedimiento judicial, expediente disciplinario o cumpliendo sanción impuesta a resultas de los mismos.

2. Los cambios de situaciones administrativas serán efectivos en la fecha indicada en la respectiva resolución.

3. El personal que se encuentre en la situación administrativa de servicios especiales como candidato a elecciones o en excedencia por cuidado de familiares o, por razón de violencia de género, durante el periodo en que tenga reservado su destino, podrá solicitar cambio de destino conforme a lo previsto en el artículo 7 del Reglamento de destinos del personal militar profesional aprobado por el Real Decreto 456/2011, de 1 de abril.

Artículo 15. *Incompatibilidades.*

El personal militar profesional, cuya condición militar no se encuentre en suspenso, estará sometido al régimen previsto en la Ley 53/1984, de 26 de diciembre, de Incompatibilidades del Personal al Servicio de las Administraciones Públicas, y al Real Decreto 517/1986, de 21 de febrero, de incompatibilidades del personal militar.

CAPÍTULO II

Servicio activo

Artículo 16. *Situación de servicio activo.*

El militar profesional estará en situación de servicio activo:

a) Cuando ocupe cargos y destinos en las unidades, centros y organismos del Ministerio de Defensa, incluidos los de sus órganos directivos.

- b) Cuando ocupe cargos y destinos en la Presidencia del Gobierno.
- c) Cuando ocupe puestos orgánicos relacionados con la seguridad y defensa en organizaciones internacionales o en otros departamentos ministeriales.
- d) Cuando sea nombrado para ocupar cargos y destinos en la Casa de Su Majestad el Rey.
- e) Cuando se hallen pendientes de asignación de destino, por haber cesado en el que tuvieran o por proceder de situación administrativa distinta, si no le correspondiera el pase a otra.
- f) Cuando permanezcan como alumnos de la enseñanza en las Fuerzas Armadas.

Artículo 17. *Puestos orgánicos relacionados con la seguridad y defensa.*

El Ministro de Defensa, de acuerdo con los titulares de los correspondientes departamentos ministeriales, determinará los puestos orgánicos a que se refiere el párrafo c) del artículo anterior.

CAPÍTULO III

Servicios especiales

Artículo 18. *Situación de servicios especiales.*

1. Los militares de carrera y los militares de tropa y marinería con compromiso de larga duración serán declarados en la situación de servicios especiales cuando:

a) Sean designados miembros del Gobierno o de los órganos de gobierno de las Comunidades Autónomas y ciudades de Ceuta y Melilla, miembros de las Instituciones de la Unión Europea o de Organizaciones Internacionales o sean nombrados altos cargos de las citadas Administraciones Públicas o Instituciones.

b) Sean autorizados por el Ministro de Defensa para realizar una misión por periodo determinado superior a seis meses en Organismos Internacionales, Gobiernos o Entidades Públicas extranjeras o en programas de cooperación internacional.

c) Sean nombrados para desempeñar puestos o cargos en Organismos Públicos o Entidades dependientes o vinculados a las Administraciones Públicas que, de conformidad con lo que establezca la respectiva Administración Pública, estén asimilados en su rango administrativo a altos cargos.

d) Sean proclamados como candidatos a elecciones para órganos representativos públicos en ejercicio del derecho de sufragio pasivo o resulten elegidos en las mismas.

e) Sean elegidos por las Cortes Generales o las asambleas legislativas de las comunidades autónomas para formar parte de los Órganos Constitucionales o de los Órganos Estatutarios u otros cuya elección corresponde a las Cámaras y a las asambleas legislativas de las comunidades autónomas.

f) Presten servicios en el Tribunal Constitucional, Defensor del Pueblo, Consejo General del Poder Judicial y Tribunal de Cuentas.

g) Presten servicios en el Tribunal Supremo o en otros órganos jurisdiccionales no pertenecientes a la jurisdicción militar.

h) Presten servicios en los gabinetes de Ministros y Secretarios de Estado en puestos orgánicos no relacionados específicamente con la seguridad y defensa.

i) Sean autorizados por el Ministro de Defensa a participar en el desarrollo de programas específicos de interés para la defensa en entidades, empresas u organismos ajenos al Ministerio de Defensa.

j) Adquieran la condición de personal estatutario permanente del Centro Nacional de Inteligencia.

k) Adquieran la condición de personal estatutario de la Organización del Tratado del Atlántico Norte, en el caso de que no ocupen puestos orgánicos relacionados con seguridad y defensa en esta organización.

l) Según lo previsto en el artículo 107.3 de la Ley 39/2007, de 19 de noviembre, y por adecuación al Real Decreto Legislativo 5/2015, de 30 de octubre, por el que se aprueba el texto refundido de la Ley del Estatuto Básico del Empleado Público, la declaración de

situación de servicios especiales también procederá cuando los militares de carrera y los militares de tropa y marinería con compromiso de larga duración presten servicios en los órganos autonómicos similares al Defensor del Pueblo y al Tribunal de Cuentas.

2. Percibirán las retribuciones del puesto o cargo que desempeñen y no las que le correspondan como militares profesionales, sin perjuicio del derecho a percibir los trienios que tuvieran reconocidos.

3. El tiempo permanecido en esta situación será computable a efectos de tiempos de servicio, trienios y derechos pasivos.

4. El militar profesional en situación de servicios especiales podrá ascender si tiene cumplidas las condiciones de ascenso establecidas en la Ley 39/2007, de 19 de noviembre.

5. Durante el tiempo de permanencia en esta situación, el militar profesional tendrá su condición de militar en suspenso y, en consecuencia, dejará de estar sujeto al régimen general de derechos y deberes de los miembros de las Fuerzas Armadas y a las leyes penales y disciplinarias militares.

Artículo 19. *Declaración de la situación de servicios especiales.*

1. El militar cursará por conducto reglamentario la solicitud al Subsecretario de Defensa de pase a la situación de servicios especiales a través del Mando o Jefatura de Personal correspondiente y del Director General de Personal del Ministerio de Defensa en el caso de los Cuerpos Comunes, incluyendo la documentación que justifique su petición.

2. En el caso de tener consideración de alto cargo el interesado adjuntará a la solicitud las referencias a la normativa que le ampara.

3. El Director General de Personal o el Mando o Jefatura de Personal correspondiente remitirá cada solicitud al Subsecretario de Defensa, adjuntando su propio informe.

4. La concesión del pase a la situación de servicios especiales será acordada por el Subsecretario de Defensa, indicando el supuesto que le es de aplicación. Cuando el pase se origine por las causas a), c), d), e), f), g) y h) el pase surtirá efectos a partir de la fecha de nombramiento y, en los restantes, a partir de la fecha de concesión.

5. La condición de personal estatutario de la OTAN, deberá ser acreditada por el interesado mediante certificado emitido por el organismo de la OTAN competente.

Artículo 20. *Misiones internacionales.*

1. La solicitud de autorización para participar en las misiones a las que hace referencia el artículo 18.1.b) de este reglamento, se dirigirá por conducto reglamentario, con indicación del periodo y de la misión para la que ha sido designado, al Ministro de Defensa, previo informe del Jefe de Estado Mayor correspondiente para el personal de los respectivos ejércitos y del Subsecretario de Defensa para el caso de los miembros de los cuerpos comunes.

2. Una vez concedida la autorización del Ministro de Defensa para participar en una misión internacional, el designado para la misma cursará solicitud de pase a la situación de servicios especiales según lo previsto en el artículo anterior.

Artículo 21. *Consideración de candidato.*

1. Para obtener la consideración de candidato a que se refiere el artículo 18.1.d) de este reglamento, el interesado deberá haber sido proclamado como tal conforme a la normativa vigente en materia electoral.

2. Dicho candidato vendrá obligado a comunicar su nueva condición al Subsecretario de Defensa por el conducto reglamentario, adjuntando la acreditación de la Junta Electoral de su proclamación como candidato, cesando en la situación en la que se encontrase en la fecha de la proclamación, y pasando a la situación de servicios especiales.

3. En este caso, se le reservará el destino durante seis meses, salvo que en este periodo pierda las condiciones establecidas para el mismo.

4. Publicado por la Junta Electoral correspondiente el acuerdo del resultado electoral, el candidato electo notificará dicho resultado al Subsecretario de Defensa, por conducto reglamentario, continuando en la situación de servicios especiales.

5. Publicado por la Junta Electoral correspondiente el acuerdo del resultado electoral, el interesado caso de no ser electo notificará dicho resultado al Subsecretario de Defensa, por conducto reglamentario, pasando a la situación administrativa que le correspondiera.

Artículo 22. *Programas específicos de interés para la defensa.*

1. La solicitud de autorización para participar en los programas a los que hace referencia el artículo 18.1.i) de este reglamento, se dirigirá por conducto reglamentario al Ministro de Defensa, previo informe del correspondiente Jefe de Estado Mayor de cada ejército y del Subsecretario de Defensa para el caso de los miembros de los cuerpos comunes.

2. Una vez concedida la autorización del Ministro de Defensa para participar en un programa, se cursará solicitud de pase a la situación de servicios especiales según lo previsto en el artículo 19.

Artículo 23. *Finalización de la situación de servicios especiales.*

1. El militar que pierda las condiciones en virtud de las cuales fue declarado en esta situación, deberá solicitar su reingreso en el plazo de un mes; de no hacerlo, la misma autoridad que se la concedió, le declarará de oficio, en la situación administrativa que le corresponda con efectos desde el día en que perdió aquella condición.

2. Al militar al que se autorizó el pase a la situación de servicios especiales por un tiempo determinado se le reintegrará, por parte de la autoridad que acordó el pase a dicha situación, a la situación administrativa previa en la fecha de finalización de dicha autorización.

3. Los diputados o senadores de las Cortes Generales o miembros de las asambleas legislativas de las comunidades autónomas, que pierdan dicha condición por disolución de las correspondientes cámaras o terminación del mandato, podrán permanecer en la situación de servicios especiales hasta la constitución de las nuevas cámaras.

CAPÍTULO IV

Excedencia

Artículo 24. *Modalidades de la situación de excedencia.*

1. Los militares profesionales podrán pasar a la situación de excedencia en las siguientes modalidades:

- a) Excedencia por prestación de servicios en el sector público.
- b) Excedencia voluntaria por interés particular.
- c) Excedencia voluntaria por agrupación familiar.
- d) Excedencia por cuidado de familiares.
- e) Excedencia por razón de violencia de género.

2. En todas las situaciones de excedencia, excepto en la excedencia por razón de violencia de género, los militares tendrán su condición de militar en suspenso y, en consecuencia, dejarán de estar sujetos al régimen general de derechos y deberes de los miembros de las Fuerzas Armadas y a las leyes penales y disciplinarias militares.

3. El militar que, encontrándose en esta situación administrativa, reingrese a la situación de servicio activo y ostente alguno de los empleos relacionados en las plantillas reglamentarias de su cuerpo y escala, permanecerá en exceso de plantilla, a los únicos efectos de planificación del ciclo de ascensos, produciéndose la amortización de los excedentes en el ciclo siguiente al de su incorporación, conforme a lo dispuesto en el artículo 16.5, de la Ley 39/2007, de 19 de noviembre.

Artículo 25. *Declaración de la situación de excedencia.*

1. El militar cursará solicitud de pase a la situación de excedencia correspondiente, por conducto reglamentario, al Subsecretario de Defensa.

2. La solicitud incluirá la documentación que acredite que el militar reúne los requisitos necesarios.

3. La concesión del pase a la situación de excedencia se realizará mediante resolución del Subsecretario de Defensa, indicando el supuesto que es de aplicación.

Artículo 26. *Excedencia por prestación de servicios en el sector público.*

1. Los militares de carrera quedarán en situación de excedencia por prestación de servicios en el sector público cuando pasen a la situación de servicio activo en otro cuerpo o escala de cualquiera de las Administraciones Públicas o pasen a prestar servicios en ellas o en organismos o entidades del sector público y no les corresponda quedar en las situaciones de servicio activo, servicios especiales, o servicio en la administración civil, siempre que se trate del desempeño de puestos con carácter de funcionario de carrera o de personal laboral fijo.

2. Para poder optar a la situación de excedencia por prestación de servicios en el sector público será condición haber cumplido los tiempos mínimos de servicios desde la adquisición de la condición de militar de carrera siguientes:

a) Cinco años para los oficiales, tres años para los suboficiales y un año para los militares de carrera de tropa y marinería.

b) Ocho años para el personal que accede a su escala con la aptitud de vuelo obtenida en la enseñanza de formación.

c) Ocho años desde el acceso a la escala de oficiales del Cuerpo Militar de Sanidad para los militares que ingresaron en la enseñanza de formación sin título previo.

3. Tener cumplidos los tiempos de servicios efectivos que se señalan a continuación, desde la finalización de los cursos de la enseñanza militar de perfeccionamiento y de Altos Estudios de la Defensa Nacional que el Ministro de Defensa incluya en las categorías que seguidamente se indican, teniendo en cuenta el coste, duración e importancia de cada curso:

1. Cursos categoría A: Un año.

2. Cursos categoría B: Dos años.

3. Cursos categoría C: Tres años.

4. Cursos categoría D: Cuatro años.

5. Cursos categoría E: Cinco años.

6. Cursos que confieren por primera vez aptitud para el vuelo: ocho años.

De no tener cumplidos los tiempos establecidos en los apartados anteriores, para el pase a la situación de excedencia deberán resarcir económicamente al Estado, de acuerdo a lo dispuesto en el artículo 117.2 de la Ley 39/2007, de 19 de noviembre.

4. Podrá ascender durante los dos primeros años de permanencia en esta situación siempre que tenga cumplidas las condiciones de ascenso establecidas en la Ley 39/2007, de 19 de noviembre.

5. Durante el tiempo permanecido en ésta situación no se devengarán retribuciones ni les será computable a efectos de tiempos de servicio, trienios ni derechos pasivos.

6. El militar de carrera podrá permanecer en esta situación en tanto se mantenga la relación de servicios que dio origen a ella. Una vez producido el cese deberá solicitar, en el plazo de un mes, el reingreso a la situación que corresponda; de no hacerlo, la misma autoridad que le concedió la situación, les declarará de oficio en situación administrativa que le corresponda, con efectos desde el día en que se perdió aquella condición.

Artículo 27. *Excedencia voluntaria por interés particular.*

1. Los militares de carrera y los militares de tropa y marinería con compromiso de larga duración podrán obtener la excedencia voluntaria por interés particular cuando lo soliciten siempre que no estén designados para participar en operaciones fuera del territorio nacional y no se les esté instruyendo un procedimiento disciplinario, salvo que se encuentren sujetos a servidumbre en cuyo caso deberán reintegrar previamente la compensación económica establecida.

2. Para poder optar a esta situación y en función de los costes y duración de los estudios realizados, será condición haber cumplido los siguientes tiempos de servicios, desde la adquisición de la condición de militar:

§ 18 Reglamento de adquisición y pérdida de la condición de militar y situaciones administrativas

a. Ocho años para los oficiales de los Cuerpos Generales y cinco para los oficiales de los Cuerpos de Intendencia e Ingenieros y Cuerpos Comunes, y cinco años para los suboficiales.

b. Dos años para los militares de carrera de tropa y marinería o militares de tropa y marinería con compromiso de larga duración, desde el acceso a dicho compromiso.

c. Para los pertenecientes a cualquier escala que al acceder al primer empleo de la misma ostenten u obtengan la capacitación de piloto de aeronaves, el plazo será de doce años de servicios desde el acceso a la escala en la que se encuentran.

d. Para los oficiales pertenecientes al Cuerpo Militar de Sanidad que recibieran en el centro de formación militar la titulación universitaria de grado para acceder a la especialidad de medicina, el plazo será de doce años.

3. Tener cumplidos los tiempos de servicios efectivos que se señalan a continuación, desde la finalización de los cursos de la enseñanza militar de perfeccionamiento y de Altos Estudios de la Defensa Nacional que el Ministro de Defensa incluya en las categorías que seguidamente se indican, teniendo en cuenta el coste, duración e importancia de cada curso:

a. Cursos categoría A: Un año.

b. Cursos categoría B: Dos años.

c. Cursos categoría C: Tres años.

d. Cursos categoría D: Cuatro años.

e. Cursos categoría E: Cinco años.

f. Cursos que confieran por primera vez la capacitación de piloto de aeronaves: doce años.

De no tener cumplidos los tiempos establecidos en los apartados anteriores, para el pase a la situación de excedencia voluntaria por interés particular, deberán resarcir económicamente al Estado, de acuerdo a lo dispuesto en el artículo 117.2 de la Ley 39/2007, de 19 de noviembre. Asimismo, deberán efectuar un preaviso de seis meses.

4. Los militares de carrera y los militares de tropa y marinería con compromiso de larga duración que deseen pasar a la situación de excedencia voluntaria por interés particular, presentarán la correspondiente solicitud conforme a lo previsto en el artículo 25 con un tiempo de preaviso mínimo de tres meses.

5. Los militares de carrera permanecerán en esta situación un mínimo de dos años.

6. Los militares de tropa y marinería con compromiso de larga duración permanecerán en esta situación un mínimo de seis meses.

Caso de que al final de este periodo se reincorporen al servicio activo, no podrán solicitar otra excedencia voluntaria por interés particular hasta haber transcurrido dos años desde la última concesión de dicha situación.

7. Los militares de tropa y marinería con compromiso de larga duración podrán solicitar la excedencia voluntaria por interés particular para aceptar una oferta laboral o emprender como autónomo, debiendo hacerlo constar en la solicitud, aportando el contrato de trabajo o un documento que acredite la existencia de una oferta de trabajo firmada por el oferente y dirigida personalmente al interesado o la solicitud de alta en el Régimen Especial de la Seguridad Social de los Trabajadores por Cuenta Propia o Autónomos o en el Régimen Especial de la Seguridad Social de los Trabajadores del Mar. En este caso el tiempo de permanencia mínima en la situación de excedencia se reducirá a tres meses.

En este supuesto, el tiempo de preaviso mínimo para la presentación de la correspondiente solicitud será de quince días y a los militares se les reservará el destino durante los cuatro primeros meses.

Cuando el tiempo permanecido en la última situación de excedencia voluntaria por interés particular haya sido inferior a un año, el plazo para solicitar una nueva situación de excedencia por interés particular, cuando sea para aceptar una oferta laboral o emprender como autónomo, se reducirá a un año contabilizado desde la fecha de reincorporación a la situación de servicio activo. En caso de que el tiempo permanecido haya sido superior a un año se atenderá a lo dispuesto con carácter general en el apartado 6 de este artículo.

8. Transcurridos dos años en esta situación, de forma continua o discontinua, se permanecerá en el escalafón correspondiente en el puesto que ocupara en ese momento y no será evaluado para el ascenso.

Al cesar en esta situación finalizará la inmovilización en el escalafón, pero la pérdida de puestos será definitiva.

Podrá ascender durante los dos primeros años de permanencia en esta situación siempre que tenga cumplidas las condiciones de ascenso establecidas en la Ley 39/2007, de 19 de noviembre.

9. Durante el tiempo permanecido en esta situación no se devengarán retribuciones ni les será computable a efectos de tiempos de servicio, trienios ni derechos pasivos.

Artículo 28. *Excedencia voluntaria por agrupación familiar.*

1. A los militares profesionales se les podrá conceder la excedencia voluntaria por agrupación familiar, sin requisito de haber prestado tiempo de servicios, cuando el cónyuge resida en otra localidad por haber obtenido y estar desempeñando un puesto de trabajo de carácter definitivo como funcionario de carrera o como laboral fijo en cualquiera de las Administraciones Públicas, Organismos públicos y Entidades de Derecho público dependientes o vinculados a ellas, en los Órganos Constitucionales o del Poder Judicial y órganos similares de las comunidades autónomas, así como en la Unión Europea o en organizaciones internacionales o un destino de los contemplados en el artículo 99 de la Ley 39/2007, de 19 de noviembre.

2. Los militares que deseen obtener la excedencia voluntaria por agrupación familiar, presentarán la correspondiente solicitud conforme a lo previsto en el artículo 25, acompañada de los documentos necesarios acreditativos de la situación laboral del cónyuge.

3. En esta situación habrá que estar un mínimo de dos años, transcurridos los cuales el interesado permanecerá en el escalafón correspondiente que ocupara en ese momento y no será evaluado para el ascenso. Al cesar en esta situación la pérdida de puestos en el escalafón será definitiva. Si se le concediese esta situación por segunda o sucesivas veces quedará inmovilizado en el puesto que tuviere en el escalafón correspondiente en el momento de la concesión.

4. Podrá ascender durante los dos primeros años de permanencia en esta situación siempre que tenga cumplidas las condiciones de ascenso establecidas en la Ley 39/2007, de 19 de noviembre.

5. Durante el tiempo permanecido en esta situación no se devengarán retribuciones ni les será computable a efectos de tiempos de servicio, trienios y derechos pasivos o del Régimen General de la Seguridad Social según corresponda.

6. Los militares de complemento y los militares de tropa y marinería con menos de seis años de servicios, transcurridos dos años desde la fecha teórica de finalización de su compromiso, causarán baja en las Fuerzas Armadas a no ser que antes de esa fecha se reincorporen a la situación de servicio activo.

7. La concesión de este tipo de excedencia para los militares designados para participar en una misión en el exterior, según lo previsto en la Ley Orgánica 5/2005, de 17 de noviembre, de la Defensa Nacional, podrá estar condicionada a la finalización de dicha misión.

Artículo 29. *Excedencia por cuidado de familiares.*

1. A los militares profesionales se les podrá conceder esta situación para atender al cuidado de cada hijo, tanto lo sea por naturaleza o por adopción o de cada menor sujeto a guarda con fines de adopción o acogimiento permanente. En este supuesto, tendrán derecho a un periodo no superior a los tres años, a contar desde el nacimiento de cada hijo o, en su caso, de la resolución judicial o administrativa.

También tendrán derecho a un periodo de excedencia de duración no superior a tres años para atender al cuidado de un familiar que se encuentre a su cargo, hasta segundo grado inclusive de consanguinidad o afinidad que, por razones de edad, accidente, enfermedad o discapacidad, no pueda valerse por sí mismo y no desempeñe actividad retribuida.

2. El periodo de excedencia será único por cada sujeto causante. Cuando un nuevo sujeto causante diera origen a otra excedencia, su inicio pondrá final a la que se estuviera disfrutando.

3. En caso de que más de un militar generase el derecho a disfrutarla por el mismo sujeto causante se podrá limitar su ejercicio simultáneo por razones justificadas relacionadas con las necesidades del servicio.

4. La solicitud de excedencia por cuidado de familiares irá acompañada de los correspondientes documentos acreditativos que justifiquen dicha petición y duración prevista de esta situación, con un máximo autorizable de tres años por cada sujeto causante.

El Subsecretario de Defensa determinará la documentación exigible y acreditativa para pasar a esta modalidad de excedencia.

Podrá ascender durante los dos primeros años de permanencia en esta situación siempre que tenga cumplidas las condiciones de ascenso establecidas en la Ley 39/2007, de 19 de noviembre, transcurridos los cuales el interesado permanecerá en el puesto del escalafón correspondiente que ocupara en ese momento, no siendo evaluado para el ascenso. Al cesar en esta situación la pérdida de puestos en el escalafón será definitiva. Si se le concediese esta situación por segunda o sucesivas veces quedará inmovilizado en el puesto que tuviere en el escalafón correspondiente en el momento de la concesión.

5. Se reservará el destino durante doce meses. Cuando sea con ocasión de cuidado de hijos, por naturaleza o adopción o de cada menor sujeto a guarda con fines de adopción o acogimiento permanente, serán ampliables en tres meses en el caso de familias numerosas de la categoría general y en seis meses en el de familias numerosas de categoría especial.

6. Durante el tiempo permanecido en esta situación no se devengarán retribuciones pero les será computable a efectos de trienios y derechos pasivos y, durante el primer año de cada excedencia, como tiempo de servicio. No se computará a efectos de periodos cotizados en el Régimen General de la Seguridad Social.

7. La autoridad con facultad para la concesión resolverá de oficio el pase del militar afectado a la situación que corresponda al finalizar el periodo autorizado de permanencia en esta situación.

8. Los militares de complemento y los militares de tropa y marinería con menos de seis años de servicios, transcurridos dos años desde la fecha teórica de finalización de su compromiso, causarán baja en las Fuerzas Armadas a no ser que antes de esa fecha se reincorporen a la situación de servicio activo.

Artículo 30. *Excedencia por razón de violencia de género.*

1. Las mujeres militares profesionales víctimas de violencia de género, para hacer efectiva su protección o su derecho a la asistencia social integral, podrán solicitar la situación de excedencia sin tener que haber prestado un tiempo mínimo de servicios previos y sin que sea exigible plazo de permanencia.

2. La solicitud de esta excedencia, irá acompañada de la documentación prevista en el artículo 23 de la Ley Orgánica 1/2004, de 28 de diciembre, de Medidas de Protección Integral contra la Violencia de Género.

3. La reincorporación al servicio activo se producirá de oficio al terminar el periodo autorizado de excedencia, o al solicitarlo en cualquier momento la militar afectada.

4. La militar acogida a esta excedencia tendrá reservado su destino los primeros seis meses.

5. Los seis primeros meses le serán computables a efectos de tiempo de servicios, condiciones para el ascenso, reserva del destino que ocupasen, trienios y derechos pasivos. Sólo se considerará como cotizado a efectos del Régimen de la Seguridad Social el periodo de dos meses en los que recibe retribuciones.

6. Cuando las actuaciones judiciales lo exigieran, a fin de garantizar la efectividad del derecho de protección de la víctima, se podrá prorrogar por periodos de tres meses, con un máximo de dieciocho, lo contemplado en los puntos 4 y 5 de este artículo.

7. Durante los dos primeros meses de esta excedencia tendrá derecho a percibir las retribuciones íntegras de su último destino.

CAPÍTULO V

Suspensión de funciones**Artículo 31.** *Situación de suspensión de funciones.*

1. El pase a la situación de suspensión de funciones del militar profesional se podrá acordar como consecuencia del procesamiento, inculpación o adopción de alguna medida cautelar contra el imputado en un procedimiento penal o por la incoación de un procedimiento disciplinario por falta muy grave.

2. El Ministro de Defensa determinará los supuestos en los que se deberá acordar la tramitación de urgencia en los procedimientos para el pase a esta situación.

Artículo 32. *Declaración y cese en la situación de suspensión de funciones.*

1. El Ministro de Defensa, valorando la gravedad de los hechos imputados, la existencia o no de prisión preventiva, el perjuicio que la imputación infiera a las Fuerzas Armadas o la alarma social producida, podrá acordar la suspensión del militar implicado en el ejercicio de sus funciones, determinando expresamente si dicha suspensión conlleva el cese en el destino.

2. En el supuesto de incoación de un procedimiento disciplinario por falta muy grave, será la autoridad sancionadora que ordenó su instrucción la competente para acordar el pase del expedientado a esta situación administrativa, sin que dicho acuerdo pueda contener decisión alguna sobre el cese en el destino ocupado por aquel.

3. El periodo máximo de permanencia en esta situación será de seis meses o el de la duración de la prisión preventiva, caso que se hubiere acordado por la autoridad judicial en algún momento del procedimiento y fuese superior a seis meses.

4. En el supuesto de cese en la situación de suspensión de funciones por levantamiento de la prisión preventiva, el Ministro de Defensa podrá acordar, por resolución motivada en la que habrán de valorarse los hechos imputados, la trascendencia social y el interés del servicio, la prohibición de solicitar y obtener destino por un periodo de tiempo que no podrá exceder del momento de dictarse sentencia firme o auto de sobreseimiento también firme.

5. El tiempo permanecido en la situación de suspensión de funciones no será computable como tiempo de servicios ni a efectos de trienios. A efectos pasivos será de aplicación lo previsto en el Régimen de Seguridad Social en el que esté integrado. En esta situación, el militar permanecerá inmovilizado en el puesto que ocupe en el escalafón correspondiente.

6. En caso de sobreseimiento del procedimiento, sentencia absolutoria o terminación del procedimiento disciplinario sin declaración de responsabilidad, será repuesto en su destino si a su derecho conviniere, recuperará su situación en el escalafón correspondiente y el ascenso que hubiera podido corresponderle. El tiempo transcurrido en dicha situación le será computable a todos los efectos.

Cuando el periodo de tiempo permanecido en la situación de suspensión de funciones sea superior a la duración de la condena por sentencia firme o de la sanción disciplinaria, la diferencia le será computable a todos los efectos.

Análogas reglas se observarán para compensar en lo posible al interesado, respecto de sus derechos profesionales y económicos, cuando la pena o sanción disciplinaria impuesta sea de tal naturaleza que sus efectos resulten menos gravosos que los propios de su permanencia en la situación de suspenso de funciones.

7. A efectos de plantillas los militares profesionales en la situación de suspensión de funciones contabilizarán de igual forma que los que se encuentren en la de servicio activo.

8. En todos los supuestos anteriores, antes de adoptar la correspondiente resolución, se dará trámite de alegaciones al interesado.

Artículo 33. *Coincidencia de suspensión de funciones y finalización de compromiso.*

La suspensión de funciones terminará en todo caso cuando finalice sin renovación el compromiso del militar profesional con relación de servicios de carácter temporal.

CAPÍTULO VI

Suspensión de empleo**Artículo 34.** *Situación de suspensión de empleo.*

1. Los militares profesionales pasarán a la situación de suspensión de empleo por alguna de las siguientes causas:

a) Condena, en sentencia firme, a pena de prisión del Código Penal Militar o del Código Penal, mientras se encuentre privado de libertad y sin perjuicio de lo dispuesto en la Ley Orgánica de Régimen Disciplinario de las Fuerzas Armadas, o a penas, principal o accesoria, de suspensión de empleo o cargo público, previa audiencia del interesado.

b) Imposición de sanción disciplinaria de suspensión de empleo por falta muy grave.

2. El Ministro de Defensa también podrá acordar el pase de los militares profesionales a la situación de suspensión de empleo a la vista de la sentencia en que se impusiera la pena de inhabilitación especial para profesión, oficio o cualquier otro derecho, cuando dicha inhabilitación impida o menoscabe el ejercicio de sus funciones.

3. El pase a la situación de suspensión de empleo por alguna de las causas definidas en el apartado 1.a) y en el apartado 2 de este artículo, producirá además del cese en el destino del militar, los mismos efectos que los establecidos para la situación de suspensión de funciones. El tiempo permanecido cautelarmente en esta última situación por el mismo procedimiento, será de abono en su integridad para la permanencia en la situación de suspensión de empleo, que resulte del cumplimiento de la pena impuesta.

4. La suspensión de empleo por el supuesto definido en el apartado 1.b) surtirá los mismos efectos anteriores, cesando el afectado en el destino sólo cuando la sanción impuesta fuese por un periodo superior a seis meses.

5. El militar profesional que pase a la situación de suspensión de empleo por el supuesto definido en el apartado 1.b), si la sanción disciplinaria ejecutada fuere posteriormente revocada con carácter definitivo, en vía administrativa o jurisdiccional, será repuesto en su destino, si a su derecho conviniere, recuperará su situación en el escalafón correspondiente y el ascenso que hubiere podido corresponderle y el tiempo transcurrido en dicha situación le será computable a todos los efectos.

Artículo 35. *Coincidencia de suspensión de empleo y finalización de compromiso.*

La suspensión de empleo terminará en todo caso cuando finalice sin renovación el compromiso del militar profesional con relación de servicios de carácter temporal.

CAPÍTULO VII

Servicio en la Administración civil**Artículo 36.** *Situación de servicio en la Administración civil.*

1. Los militares de carrera que en virtud de una provisión de puestos de trabajo obtengan un puesto en la Administración civil quedarán en ella. Durante el tiempo que permanezcan en esta situación tendrán su condición de militar en suspenso, dejando de estar sujetos al régimen general de derechos y deberes de los miembros de las Fuerzas Armadas y a las leyes penales y disciplinarias militares, siéndoles de aplicación el régimen jurídico previsto en el Real Decreto Legislativo 5/2015, de 30 de octubre.

2. Al personal militar que preste servicios en la Administración Civil le será de aplicación la normativa propia de la misma en materia de jornada y horario de trabajo; vacaciones, permisos y licencias; y régimen disciplinario, si bien la sanción de separación del servicio sólo podrá imponerse por el Ministro de Defensa.

No les será de aplicación lo previsto para promoción interna, carrera administrativa, situaciones administrativas y movilidad, sin perjuicio de que puedan participar en los procedimientos de provisión de otros puestos abiertos a este personal en la Administración Civil.

§ 18 Reglamento de adquisición y pérdida de la condición de militar y situaciones administrativas

3. Para poder optar a la provisión de puestos en la administración civil deberán contar con la autorización previa y expresa del Subsecretario de Defensa y contar con al menos 20 años de servicios, cuyo cómputo se realizará de acuerdo con lo establecido en el artículo 3.

4. Así mismo, no podrá tener incoado un procedimiento judicial, expediente disciplinario o un procedimiento penal, ni estar cumpliendo una sanción impuesta como resultado de su resolución.

5. El Subsecretario de Defensa determinará las características y perfiles de los militares de carrera que puedan optar a concurrir en las provisiones de puestos de trabajo mencionados en este artículo en función de las necesidades de la Defensa derivadas de la planificación de efectivos.

6. Tener cumplidos los tiempos de servicios efectivos que se señalan a continuación, desde la finalización de los cursos de la enseñanza militar de perfeccionamiento y de Altos Estudios de la Defensa Nacional que el Ministro de Defensa incluya en las categorías que seguidamente se indican, teniendo en cuenta el coste, duración e importancia de cada curso:

1. Cursos categoría A: Un año.
2. Cursos categoría B: Dos años.
3. Cursos categoría C: Tres años.
4. Cursos categoría D: Cuatro años.
5. Cursos categoría E: Cinco años.
6. Cursos que confieran por primera vez aptitud para el vuelo: diez años.

De no tener cumplidos los tiempos establecidos en los apartados anteriores, para poder optar a esta situación, deberán resarcir económicamente al Estado, de acuerdo a lo dispuesto en el artículo 117.2 de la Ley 39/2007, de 19 de noviembre.

7. En esta situación habrá que permanecer un mínimo de dos años, durante los cuales podrá ascender siempre que tenga cumplidas las condiciones de ascenso establecidas en la Ley 39/2007, de 19 de noviembre. No obstante lo anterior, y con independencia del tiempo del tiempo que haya permanecido en la situación de servicio en la Administración civil, el militar de carrera deberá reincorporarse a la Administración militar en la situación que le corresponda cuando se produzca el cese, remoción o supresión del puesto de trabajo de la Administración civil que viniera desempeñando, sin que le sean de aplicación los criterios existentes en estos supuestos para el personal funcionario civil.

8. El tiempo permanecido en esta situación les será computable a efectos de tiempos de servicio, trienios y derechos pasivos y empezará a contar desde el momento que el interesado tome posesión del puesto en la Administración Civil.

9. Las retribuciones a percibir serán las retribuciones básicas que les correspondan como militares de carrera y las complementarias correspondientes al puesto de trabajo desempeñado. Los posibles ascensos que puedan producirse en su carrera militar no conllevarán variación alguna en las condiciones retributivas del puesto desempeñado. Su régimen de Seguridad Social será el que les corresponda como militares de carrera.

10. Los militares de carrera que dejen de prestar servicio en la Administración Civil por cualquier causa, deberán solicitar el reingreso en la situación de servicio activo en el Ministerio de Defensa, salvo que de conformidad con lo dispuesto en este reglamento, les corresponda el pase a la situación de reserva. En todo caso, se entenderá que el militar de carrera cesará en la situación de servicio en la Administración Civil a todos los efectos desde el día siguiente al que se produzca su cese en la Administración civil donde viniera prestando servicios y que ha pasado a la situación que le corresponda, a todos los efectos desde el día siguiente al que se produzca su cese en la Administración civil.

11. El militar que, encontrándose en esta situación administrativa, reingrese a la situación de servicio activo y ostente alguno de los empleos relacionados en las plantillas reglamentarias de su cuerpo y escala, permanecerá en exceso de plantilla, produciéndose la amortización de los excedentes en el ciclo siguiente al de su incorporación, conforme a lo dispuesto en el artículo 16.5 de la Ley 39/2007, de 19 de noviembre.

CAPÍTULO VIII

Reserva**Artículo 37.** *Situación de reserva.*

1. Los militares de carrera pasarán a la situación de reserva al cumplir:

a) Cuatro años en el empleo de general de brigada, siete años entre los empleos de general de brigada y general de división y diez años entre los anteriores y el de teniente general

b) Seis años en el empleo de coronel, en el de teniente coronel de las escalas técnicas de los cuerpos de ingenieros y de la escala de oficiales enfermeros y en el de suboficial mayor. Los que al corresponderles pasar a esta situación tengan menos de cincuenta y ocho años de edad, lo harán en la fecha que cumplan la citada edad.

El punto de partida para contabilizar los tiempos en cada empleo será el de la fecha del real decreto o resolución por el que se concedió el ascenso, salvo que en ellos se hiciera constar la del día siguiente a aquél en que se produjo la vacante que originó el ascenso.

2. Por decisión del Gobierno, los oficiales generales podrán pasar a la situación de reserva, mediante real decreto acordado en Consejo de Ministros, a propuesta del Ministro de Defensa.

3. Los militares de carrera de las categorías de oficiales y suboficiales pasarán en todo caso a la situación de reserva al cumplir sesenta y un años de edad y los de la categoría de tropa y marinería al cumplir cincuenta y ocho años.

4. El militar de carrera que al corresponderle pasar a la situación de reserva según lo dispuesto en este artículo no cuente con veinte años de tiempo de servicios desde la adquisición de la condición de militar profesional, pasará directamente a retiro.

Artículo 38. *Pase a la situación de reserva con carácter voluntario en los cupos autorizados.*

1. Los militares de carrera podrán pasar a la situación de reserva con carácter voluntario en los cupos que autorice periódicamente el Ministro de Defensa para los distintos empleos, zonas de escalafón, escalas y especialidades, con arreglo a las previsiones del planeamiento de la defensa, siempre que se tengan cumplidos veinticinco años de tiempo de servicios en las Fuerzas Armadas.

2. En los cupos, empleos, escalas y especialidades en que así se especifique, además de con carácter voluntario, parte de las plazas se podrá ofertar para ser solicitadas con carácter anuente. De no existir suficientes peticionarios con carácter voluntario o anuente para cubrir estas plazas, se completarán con el pase a la reserva con carácter forzoso de los del empleo correspondiente de mayor antigüedad en él y siempre que hayan dejado de ser evaluados para el ascenso.

3. La concesión se realizará en razón de la mayor antigüedad en el empleo.

Artículo 39. *Declaración del pase a la situación de reserva.*

1. El pase a la situación de reserva se producirá por resolución del Subsecretario de Defensa, excepto en el supuesto del apartado 2 del artículo 113 de la Ley 39/2007, de 19 de noviembre, y causará el cese automático del interesado en el destino o cargo que ocupara, salvo en los casos que, estén asignados indistintamente a servicio activo y reserva.

2. En la situación de reserva no se producirán ascensos.

3. En las relaciones de puestos militares se determinarán los destinos que podrán ocupar los militares profesionales en situación de reserva, así como su carácter y régimen de asignación y permanencia. Reglamentariamente se determinarán las condiciones y circunstancias en las que podrán ser designados para desempeñar comisiones de servicio de carácter temporal. En ambos supuestos se mantendrá la situación de reserva sin recuperar la de servicio activo.

4. El militar profesional en situación de reserva, destinado o en comisión de servicio, ejercerá la autoridad y funciones que le correspondan según su empleo y cuerpo, con exclusión del ejercicio del mando en la Fuerza de los Ejércitos.

5. Desde la situación de reserva se podrá pasar a las demás situaciones, excepto a la de servicio activo. Al cesar en ellas, el interesado se reintegrará a la de reserva, salvo que proceda el pase a retiro.

6. Al pasar a la situación de reserva se conservarán las retribuciones del personal en servicio activo sin destino hasta cumplir la edad de sesenta y tres años. A partir de ese momento las retribuciones del militar profesional estarán constituidas por las retribuciones básicas y por el complemento de disponibilidad que se determine en las normas que regulen el sistema retributivo del personal de las Fuerzas Armadas.

El que pase con carácter forzoso o, en su caso, anuente en aplicación del apartado 2 del artículo 38 percibirá por una sola vez una prima de la cuantía que se establezca reglamentariamente teniendo en cuenta los años que le falten para alcanzar las edades determinadas en el artículo 37.

7. El tiempo transcurrido en la situación de reserva será computable a efectos de trienios y derechos pasivos.

CAPÍTULO IX

Prisioneros y desaparecidos

Artículo 40. *Condición de prisionero o desaparecido.*

A los efectos de este reglamento, tendrá la consideración de:

a) Prisionero, el militar que sea prendido y sometido a cautiverio por razón de su condición militar por componentes de fuerzas, organizaciones, o bandas enemigas u hostiles.

b) Desaparecido, el militar que con ocasión del servicio resulte ilocalizable debido a causas atribuibles al cumplimiento de sus obligaciones militares.

Artículo 41. *Procedimiento administrativo.*

1. El jefe de unidad del militar afectado informará a su mando orgánico cuando tenga constancia fehaciente de la ausencia del destino en condiciones propias de prisionero o desaparecido.

2. El Director General de Personal del Ministerio de Defensa o el Mando o Jefatura de Personal del Ejército de Tierra, la Armada o el Ejército del Aire, según la procedencia del militar afectado, una vez recibido el informe anterior, incoará un procedimiento cuya resolución corresponderá al Ministro de Defensa, quien declarará, en su caso, la condición de prisionero o desaparecido o acordará no haber lugar a la misma.

3. La resolución por la que se acuerde la declaración de la condición de prisionero o desaparecido llevará consigo el cese en el destino.

Artículo 42. *Situaciones administrativas en la condición de prisionero o desaparecido.*

1. El prisionero o desaparecido permanecerá en la situación administrativa en la que se encontraba hasta su liberación, hallazgo o declaración de fallecimiento, momento en que cambiará de situación administrativa si le correspondiese.

2. No obstante, en el caso de los militares desaparecidos, el tiempo en que permanecerán en la situación de servicio activo, estará limitado a dos años desde la declaración de desaparecido. Pasado ese plazo, se reputará exclusivamente a los efectos militares como fallecido, publicándose la baja en el «Boletín Oficial del Ministerio de Defensa».

3. El plazo anterior se reducirá a tres meses para el mismo grupo de militares cuando se encontraran a bordo de un buque naufragado, de una aeronave siniestrada o militares desaparecidos por inmersión en el mar, sin haberse tenido noticias de ellos, ni haberse encontrado sus restos.

4. Si el desaparecido fuera hallado, causará nuevamente alta en el cuerpo y escala de procedencia, pasando a la situación que le corresponda y repuesto en su destino si a su derecho conviniera. El tiempo permanecido como desaparecido podrá computarse como de servicios efectivos si del expediente se dedujeran razones justificadas de la ausencia.

Artículo 43. *Ascensos en la condición de prisionero o desaparecido.*

1. El tiempo permanecido en la condición de prisionero o desaparecido con ocasión de servicio, será válido a todos los efectos como tiempo de servicio y de cómputo en determinado tipo de destinos necesarios para el ascenso.

2. Tanto el prisionero como el desaparecido podrán entrar en evaluación para el ascenso si les correspondiese.

Artículo 44. *Derechos económicos.*

Durante el tiempo de permanencia como prisionero o desaparecido, en las condiciones del artículo 40 de este reglamento, continuará percibiendo las retribuciones correspondientes a la situación administrativa en la que se encontraba.

TÍTULO IV

Recursos

Artículo 45. *Recursos.*

1. Contra los actos y resoluciones que se adopten en ejercicio de las competencias atribuidas en este real decreto se podrá interponer recurso de alzada.

2. Las resoluciones dictadas por el Ministro de Defensa agotan la vía administrativa, sin perjuicio de la posibilidad de interponerse con carácter potestativo recurso de reposición, previo a la vía contencioso-administrativa.

3. El plazo de resolución de los procedimientos iniciados a instancia de parte previstos en este reglamento será de tres meses, entendiéndose en desestimada la solicitud de conformidad con lo previsto en el artículo 141.3 de la Ley 39/2007, de 19 de noviembre.

§ 19

Real Decreto 168/2009, de 13 de febrero, por el que se aprueba el Reglamento de evaluaciones y ascensos en las Fuerzas Armadas y sobre el acceso a la condición de militar de carrera de militares de tropa y marinería

Ministerio de Defensa
«BOE» núm. 39, de 14 de febrero de 2009
Última modificación: 28 de julio de 2021
Referencia: BOE-A-2009-2508

Ley 39/2007, de 19 de noviembre, de la carrera militar, establece que el régimen de ascensos tiene como finalidad asegurar que se disponga de los profesionales con las aptitudes y experiencia adecuadas en los sucesivos empleos de cada escala, para conseguir la máxima eficacia y cohesión de las Fuerzas Armadas. Debe potenciar el mérito y la capacidad de sus miembros e incentivar su preparación y dedicación profesional.

La citada ley determina que los ascensos a todos los empleos, hasta el de general de brigada inclusive, deben estar precedidos de una evaluación, lo que justifica el desarrollo reglamentario de ambas materias en una misma disposición, aunque las evaluaciones puedan tener además otras finalidades.

Por otra parte, el deseable desarrollo unitario de todo lo referente a oficiales, suboficiales y militares de tropa y marinería aconseja incorporar a este reglamento, y en su caso modificar, las normas reglamentarias vigentes derivadas de la Ley 8/2006, de 24 de abril, de tropa y marinería y en este sentido se regula el acceso de los militares de tropa y marinería a una relación de servicios de carácter permanente adquiriendo también la condición de militar de carrera, según lo establecido en artículo 76.3 de la Ley 39/2007, de 19 de noviembre.

Esta Ley reserva al desarrollo reglamentario en sus artículos 87.1, 88.3, 90.2, 119.2 y 120.2, la composición, las incompatibilidades y las normas de funcionamiento de los órganos encargados de realizar las evaluaciones, el tiempo de servicios necesario para el ascenso al empleo superior por el sistema de antigüedad, la determinación de los empleos que requieren la superación de un curso de actualización, y el procedimiento de tramitación de los expedientes para determinar la insuficiencia de facultades profesionales y de condiciones psicofísicas. También se regulan las evaluaciones para la renovación del compromiso de los militares que tengan una relación de servicios de carácter temporal, el acceso de los militares de tropa y marinería a una relación de servicios de carácter permanente y los requisitos y circunstancias exigibles en sus sistemas de ascensos. Todo ello según las habilitaciones a la potestad reglamentaria contenidas en los artículos 12.1 y 13.1 de la Ley 8/2006, de 24 de abril.

El reglamento se estructura en cinco capítulos. El capítulo I «Definiciones y competencias» contiene las definiciones y sentido de los términos en el articulado del reglamento, su ámbito de aplicación y competencias.

§ 19 Reglamento de evaluaciones y ascensos en las Fuerzas Armadas

En el capítulo II «Evaluaciones» se determina la finalidad de las evaluaciones, las normas generales de aplicación a cada tipo de éstas y los órganos de evaluación, confiriendo el carácter de permanente a las juntas encargadas de las evaluaciones para los ascensos con la finalidad de buscar una mayor estabilidad en la aplicación de los criterios permitiendo con esta medida una participación más directa de los Mandos o Jefatura de Personal de los Ejércitos en el proceso de la evaluación, en cumplimiento de lo establecido en el artículo 12.2 de la Ley 39/2007, de 19 de noviembre.

En el capítulo III «Régimen de ascensos» se indica el sistema que corresponde aplicar para el ascenso a cada empleo y las condiciones que se requieren para ello, determinándose expresamente el tiempo de servicios necesario para el ascenso a capitán en las escalas de oficiales y a sargento primero en las de suboficiales, que se establece en función de la trayectoria profesional deseable en cada escala y de las necesidades de la estructura orgánica de las Fuerzas Armadas. Igualmente, se dan normas para la determinación de las zonas de escalafón y para el desarrollo de las evaluaciones a efectuar en cada sistema de ascensos, disponiéndose también las normas generales y los procedimientos para la designación de los asistentes a los diversos cursos de actualización para el ascenso. Con carácter general, en cada escala, se realizarán dos cursos: el primero cuando debe producirse una reorientación o adaptación de la carrera y el segundo antes de alcanzar el máximo empleo o categoría de la escala.

En el capítulo IV «Acceso a la condición de militar de carrera» se regulan específicamente las evaluaciones y el acceso de los militares de tropa y marinería a la condición de militar de carrera, estableciéndose las condiciones, procedimientos, evaluaciones y proceso selectivo a desarrollar. Finalmente, en el capítulo V «Recursos» se indican los que corresponde aplicar en esta materia.

Distribuidas en distintos artículos, se incluyen medidas de protección a la mujer militar en situaciones de embarazo, parto y posparto, de forma que se le permite el aplazamiento de pruebas físicas y de cursos de actualización necesarios para el ascenso, garantizando que su carrera militar no se vea afectada por las situaciones indicadas.

Finaliza el reglamento con una serie de disposiciones que facilitan el tránsito al régimen jurídico previsto en la nueva norma o que establecen normas reguladoras de situaciones jurídicas diferenciadas, relacionadas fundamentalmente con el régimen de ascensos en las escalas técnicas de oficiales de los cuerpos de ingenieros de los ejércitos y de la escala de oficiales del cuerpo militar de sanidad de la Ley 17/1999, de 18 de mayo, de los componentes de las escalas a extinguir de los cuerpos generales, de infantería de marina y de especialistas y de los militares de complemento de la citada ley.

En su virtud, a propuesta de la Ministra de Defensa, con la aprobación previa de la Ministra de Administraciones Públicas, de acuerdo con el Consejo de Estado y previa deliberación del Consejo de Ministros en su reunión del día 13 de febrero de 2009,

DISPONGO:

Artículo único. *Aprobación del Reglamento.*

Se aprueba el «Reglamento de evaluaciones y ascensos en las Fuerzas Armadas y sobre el acceso a la condición de militar de carrera de militares de tropa y marinería», cuyo texto se inserta a continuación.

Disposición adicional única. *Modificación del artículo 5 del Real Decreto 1928/1991, de 20 de diciembre.*

Se modifica el artículo 5 del Real Decreto 1928/1991, de 20 de diciembre, por el que se adapta a las escalas declaradas a extinguir el régimen del personal militar de la Ley 17/1989, de 19 de julio, quedando redactado como sigue:

«Artículo 5. *Ascensos.*

En las escalas declaradas a extinguir en las que exista más de un empleo, el ascenso al superior se regirá por el sistema de antigüedad que dispone la Ley

§ 19 Reglamento de evaluaciones y ascensos en las Fuerzas Armadas

17/1999, de 18 de mayo, de Régimen del Personal de las Fuerzas Armadas, y con ocasión de vacante en el cuerpo y escala correspondientes, excepto para los ascensos a capitán, que les será de aplicación el sistema de antigüedad establecido en la Ley 39/2007, de 19 de noviembre, de la carrera militar, con la exigencia de 9 años de servicio en el empleo de teniente.

Para el ascenso a cualquier empleo será preceptivo tener cumplidas las condiciones generales establecidas en el presente reglamento y los tiempos de servicio necesarios para los ascensos, que serán los que determine el Ministro de Defensa.

Salvo lo establecido en la disposición adicional primera, en ninguna escala existirán más limitaciones para el ascenso que las que se deriven de la aplicación de este real decreto.»

Disposición transitoria primera. *Aplicación.*

El reglamento aprobado con esta disposición será de aplicación a los ascensos que se produzcan a partir del 1 de julio de 2009 y en la selección de los asistentes a los cursos de actualización que se realicen a partir de esa fecha así como en las evaluaciones previas practicadas con estas finalidades.

Disposición transitoria segunda. *Adecuación de rango normativo.*

Hasta que se establezcan por orden ministerial los tiempos de servicios y los de permanencia en determinado tipo de destinos precisos para el ascenso según lo dispuesto en el artículo 90 de la Ley 39/2007, de 19 de noviembre, continuará en vigor, en lo que no se opongan a este reglamento que se aprueba, con rango de orden ministerial, el capítulo III del título II del Reglamento de evaluaciones y ascensos del personal militar profesional, aprobado por el Real Decreto 1064/2001, de 28 de septiembre, y los artículos 2.2, 3.2 y 4.1 del Reglamento por el que se regulan los ascensos y el acceso a la condición de permanente, para los militares profesionales de tropa y marinería, aprobado por el Real Decreto 1411/2006, de 1 de diciembre.

Disposición transitoria tercera. *Expedientes iniciados.*

A los expedientes de evaluación iniciados con anterioridad a la entrada en vigor de esta disposición cuyas finalidades sean determinar la idoneidad para la renovación de compromiso, suscribir un compromiso de larga duración, acceder a la condición de militar de carrera o determinar la insuficiencia de facultades profesionales o condiciones psicofísicas, les será de aplicación la normativa anterior vigente en esta materia.

Disposición derogatoria única. *Disposiciones objeto de derogación.*

1. Sin perjuicio de lo indicado en la disposición transitoria segunda, quedan derogadas las siguientes disposiciones:

a) Real Decreto 1064/2001, de 28 de septiembre, por el que se aprueba el reglamento de evaluaciones y ascensos del personal militar profesional, excepto su disposición adicional segunda, que quedará en vigor en tanto subsista personal al que le sea de aplicación la disposición adicional octava de la Ley 17/1999, de 18 de mayo.

b) Real Decreto 1411/2006, de 1 de diciembre, por el que se aprueba el Reglamento de ascensos y acceso a la condición de permanente para los militares profesionales de tropa y marinería.

2. Asimismo, quedan derogadas aquellas disposiciones de igual o inferior rango que se opongan a lo dispuesto en este real decreto.

Disposición final primera. *Título competencial.*

Este real decreto se dicta al amparo de lo dispuesto en el artículo 149.1.4.^a de la Constitución, que atribuye al Estado la competencia exclusiva sobre Defensa y Fuerzas Armadas.

Disposición final segunda. *Facultad de desarrollo.*

Se autoriza al Ministro de Defensa para dictar cuantas disposiciones sean necesarias en desarrollo de este real decreto.

Disposición final tercera. *Entrada en vigor.*

El presente real decreto entrará en vigor el día siguiente al de su publicación en el «Boletín Oficial del Estado».

REGLAMENTO DE EVALUACIONES Y ASCENSOS EN LAS FUERZAS ARMADAS Y SOBRE EL ACCESO A LA CONDICIÓN DE MILITAR DE CARRERA DE MILITARES DE TROPA Y MARINERÍA

CAPÍTULO I

Definiciones y competencias

Artículo 1. *Definiciones.*

A efectos de lo establecido en el presente reglamento se entenderá como:

a) Tiempo de servicios: el tiempo transcurrido en la situación de servicio activo.

También tendrá esta consideración el permanecido en las situaciones de servicios especiales, excedencia por cuidado de familiares y por razón de violencia de género según lo dispuesto en el artículo 110, apartados 5 y 6, de la Ley 39/2007, de 19 de noviembre, de la carrera militar, y suspensión de funciones y suspensión de empleo, durante el tiempo permanecido en estas situaciones, cuando se den las circunstancias que se establecen, respectivamente, en los artículos 111.5 y 112.4 de la Ley 39/2007, de 19 de noviembre.

b) Escalafón: la ordenación por empleos y antigüedad de los militares profesionales pertenecientes o adscritos a una escala.

Esta ordenación sólo podrá alterarse por aplicación de los sistemas de ascensos, de la normativa sobre situaciones administrativas, de las leyes penales y disciplinarias militares y por cambio de escala.

c) Orden de clasificación: el orden resultante de las evaluaciones en todos aquellos casos en que se requiera una nueva ordenación de los evaluados.

d) Ciclo de ascensos: el período de tiempo durante el que surte efecto una evaluación para el ascenso por los sistemas de clasificación y elección. La duración del ciclo de ascensos será, con carácter general, de un año, comenzando el día 1 de julio y finalizando el día 30 de junio del año siguiente.

e) Zonas del escalafón: para cada cuerpo y escala, la parte del escalafón de cada empleo militar que contiene a quienes pueden ser evaluados.

f) Cursos de actualización para el ascenso: el proceso de enseñanza militar de perfeccionamiento cuya finalidad es la preparación del militar profesional para el desempeño de los cometidos de empleos superiores y que, como requisito para el ascenso a determinados empleos, influye en la acreditación de aptitudes a efectos de la evaluación correspondiente.

g) Facultades profesionales: el conjunto de conocimientos, aptitudes y cualidades que capacitan al militar para el adecuado desempeño de su actividad profesional.

h) Condiciones psicofísicas: el conjunto de aptitudes y cualidades psicofísicas que se requieren para el desempeño de determinados cargos, destinos y la permanencia en el servicio.

i) Normas objetivas de valoración: aquellas que contienen la valoración de los destinos, especialidades y títulos, así como de cuantas vicisitudes profesionales reflejadas en el historial militar identifican la trayectoria profesional de los evaluados.

j) Unidad: con este término se hace referencia a una unidad militar, buque, centro, organismo, base, acuartelamiento o establecimiento.

Artículo 2. *Ámbito de aplicación y competencias.*

1 El presente reglamento será de aplicación a los militares profesionales.

2. Las competencias que en este reglamento se asignan a los Jefes de Estado Mayor del Ejército de Tierra, de la Armada y del Ejército del Aire, en relación con el personal de sus respectivos ejércitos, corresponderán al Subsecretario de Defensa en relación con el personal de los cuerpos comunes de las Fuerzas Armadas.

Las competencias que en este reglamento se asignan a los Jefes de los Mandos o Jefaturas de Personal del Ejército de Tierra, de la Armada y del Ejército del Aire, en relación con el personal de sus respectivos ejércitos, corresponderán al Director General de Personal en relación con el personal de los cuerpos comunes de las Fuerzas Armadas.

3. Cuando en este reglamento se utilice la primera denominación básica de uno de los empleos militares relacionados en el artículo 21.2 de la Ley 39/2007, de 19 de noviembre, se entenderá que comprende a las específicas de la Armada, del Ejército del Aire y las que corresponden a los diferentes cuerpos y escalas.

4. Las competencias que este reglamento asigna en materia de personal a los Consejos Superiores del Ejército de Tierra, de la Armada y del Ejército del Aire corresponderán a las Juntas Superiores de los cuerpos comunes de las Fuerzas Armadas, cuando se trate de personal perteneciente a estos cuerpos.

CAPÍTULO II

Evaluaciones**Sección 1.ª Generalidades****Artículo 3.** *Finalidad de las evaluaciones.*

Los militares profesionales serán evaluados para determinar:

- a) La aptitud para el ascenso al empleo militar superior.
- b) La selección de asistentes a determinados cursos de actualización.
- c) La idoneidad para la renovación del compromiso.
- d) La idoneidad para la suscripción del compromiso de larga duración.
- e) La idoneidad de quienes tengan suscrito un compromiso de larga duración para acceder a la condición de militar de carrera.
- f) La insuficiencia de facultades profesionales.
- g) La insuficiencia de condiciones psicofísicas.

Artículo 4. *Normas generales.*

1. El Ministro de Defensa, previo informe de los Jefes de Estado Mayor del Ejército de Tierra, de la Armada y del Ejército del Aire, establecerá con carácter general los méritos y aptitudes que deben considerar los órganos de evaluación según la finalidad de ésta, así como los procedimientos y las normas objetivas de valoración que serán publicadas en el Boletín Oficial del Ministerio de Defensa.

2. En cada evaluación se analizarán las circunstancias de los interesados acreditadas en la siguiente documentación:

- a) El historial militar.
- b) La información complementaria aportada por el interesado, a instancia del órgano de evaluación o a iniciativa propia, sobre su actuación profesional que fuera de interés y pudiera no estar reflejada en su historial militar.
- c) Las certificaciones a las que se refiere la Ley Orgánica 8/1998, de 2 de diciembre, de Régimen Disciplinario de las Fuerzas Armadas.
- d) Cualquier otro informe que estime oportuno el órgano de evaluación, especialmente los que completen la información sobre la actuación profesional de los interesados.

3. Una vez publicada en el Boletín Oficial del Ministerio de Defensa la zona de escalafón que contiene a los militares que pueden ser evaluados para el ascenso, los jefes de unidad informarán directamente al Mando o Jefatura de Personal con responsabilidad en la gestión

de los ascensos de si algún militar a sus órdenes incluido en el frente de evaluación de la mencionada zona se encuentra procesado o inculcado ante la jurisdicción militar, de conformidad con la Ley Orgánica 2/1989, de 13 de abril, Procesal Militar, o investigado o encausado ante la jurisdicción ordinaria, de conformidad con la Ley de Enjuiciamiento Criminal, o si se han adoptado medidas cautelares contra él en un proceso penal, o si se ha incoado contra él procedimiento disciplinario por falta muy grave, información conocida en virtud de la Ley Orgánica 2/1989, de 13 de abril, y de la Ley Orgánica 8/2014, de 4 de diciembre, de Régimen Disciplinario de las Fuerzas Armadas.

El Mando o Jefatura de Personal transmitirá esta información al órgano de evaluación correspondiente para que la incluya en el acta de los resultados de la evaluación, que elevará a la autoridad responsable de la concesión de los ascensos.

El jefe de unidad deberá poner directamente en conocimiento del Mando o Jefatura de Personal con responsabilidad en la gestión de los ascensos cualquier variación de la situación procesal de los evaluados que se produzca mientras permanezca abierto el ciclo de ascenso, quien la trasladará a la autoridad responsable de la concesión de los ascensos en el caso de haber finalizado el proceso de evaluación o al órgano de evaluación en el caso contrario.

Sección 2.^a Órganos de evaluación

Artículo 5. Órganos de evaluación y sus funciones.

1. Las evaluaciones se efectuarán por los órganos de evaluación atendiendo a los méritos y aptitudes de los evaluados y a las normas objetivas de valoración.

Todos los componentes de los órganos de evaluación tendrán mayor empleo militar que los evaluados.

2. Son órganos de evaluación:

a) Los Consejos Superiores del Ejército de Tierra, de la Armada y del Ejército del Aire, que realizarán las evaluaciones para el ascenso al empleo de general de brigada o las que afecten a oficiales generales.

b) La junta de evaluación para determinar la insuficiencia de facultades profesionales.

c) La junta de evaluación para determinar la insuficiencia de condiciones psicofísicas.

d) Las juntas de evaluación para el ascenso, cuyo número máximo será de una por empleo y escala.

e) Las juntas de evaluación para la selección de asistentes a determinados cursos de actualización, cuyo número máximo será de una por curso.

f) La junta de evaluación para determinar la idoneidad de quienes tengan suscrito un compromiso de larga duración para acceder a la condición de militar de carrera.

g) Las juntas de evaluación en unidades y las juntas unificadas de evaluación de unidades para las demás evaluaciones.

3. Las juntas establecidas en los párrafos b), c) y d) del apartado anterior tendrán carácter permanente y se constituirán en el Mando o Jefatura de Personal de cada ejército y en la Dirección General de Personal del Ministerio de Defensa. El resto de juntas tendrán carácter eventual y dependerán del Mando o Jefatura de Personal de cada ejército o de la Dirección General de Personal.

4. La composición de las juntas establecidas en los párrafos b), c) y d) del apartado 2 será la siguiente:

a) Las presidencias de las juntas serán ejercidas por oficiales generales, excepto cuando se trate de las previstas en el apartado 2.d), cuyas presidencias podrán ser ejercidas por oficiales de cualquiera de los cuerpos, siempre que sean más antiguos que los vocales de la junta.

b) Las juntas tendrán una secretaría y un número de vocalías permanentes no inferior a cuatro y un número variable de vocales eventuales, que se designarán en función de la finalidad de la evaluación y del número de militares a evaluar. En todo caso, el número total de vocales será siempre par y su número máximo no excederá de doce.

c) Se nombrarán suplentes para la presidencia, secretaría y vocalías, de tal forma que se asegure la constitución de las juntas y su adecuada continuidad.

§ 19 Reglamento de evaluaciones y ascensos en las Fuerzas Armadas

d) Uno de los vocales podrá ser nombrado secretario de la junta.

5. La composición de las juntas establecidas en los párrafos e) y f) del apartado 2 será la siguiente:

a) El presidente pertenecerá a la escala de oficiales de cualquiera de los cuerpos y será más antiguo que los vocales de la junta.

b) El número de vocales, que será siempre par, no será superior a doce ni inferior a cuatro.

c) El secretario de la junta será el vocal de menor empleo y antigüedad.

d) Se podrán designar hasta tres vocales suplentes para sustituir a los afectados por causas de abstención o recusación.

e) Al menos un vocal pertenecerá al mismo cuerpo y escala a los que pertenezcan o estén adscritos los militares a evaluar.

6. Las juntas de evaluación en unidades, establecidas en el párrafo g) del apartado 2, se constituirán en cada unidad en la que se encuentren destinados militares de complemento y militares de tropa y marinería, con el objeto de proceder a las evaluaciones para determinar lo dispuesto en los párrafos c) y d) del artículo 3. Estas juntas se regirán en sus actuaciones por lo establecido en los artículos 9 y 10.

El Jefe del Mando o Jefatura de Personal correspondiente podrá ordenar que se constituya una junta única para personal de distintas unidades, en atención al reducido número de militares de complemento o de militares de tropa y marinería existentes o cuando por causas extraordinarias la unidad no pueda constituir la junta conforme a las normas establecidas en el apartado 5. Estas juntas recibirán la denominación de juntas unificadas de evaluación de unidades.

La composición de los dos tipos de juntas regulados en este apartado será la siguiente:

a) El presidente de la junta, será un oficial y más antiguo que los vocales de la junta.

b) Los vocales, en un número no inferior a cuatro y, en todo caso, siempre par. El vocal de menor empleo y antigüedad actuará como secretario.

Estas juntas dependerán funcionalmente del Jefe del Mando o Jefatura de Personal del Ejército al que pertenezca el evaluado.

7. El Jefe de Estado Mayor del Ejército correspondiente designará los componentes de las juntas establecidas en los párrafos b), c), d), e) y f) del apartado 2 y ordenará la publicación de su nombramiento en el Boletín Oficial del Ministerio de Defensa.

Los jefes de unidad designarán a los componentes de la correspondiente junta de evaluación en unidad, ordenarán la publicación de los mismos en la orden de la unidad y comunicarán la relación de los designados al respectivo Mando o Jefatura de Personal o, en su caso, a la Dirección General de Personal.

El Jefe del Mando o Jefatura de Personal correspondiente designará a los componentes de las juntas unificadas de evaluación de unidades y comunicará su nombramiento a los jefes de las unidades cuyo personal vaya a ser evaluado para su publicación, tal como se ha señalado en el párrafo anterior.

8. Las juntas deberán contar con vocales de ambos sexos siempre que lo permita la existencia de mujeres con empleo apropiado a la composición de cada junta, adecuándose en lo posible a la aplicación equilibrada del criterio de género.

9. Los órganos de evaluación podrán ser apoyados en su labor por las secretarías permanentes o unidades específicas que con esta finalidad se constituyan en los Mandos o Jefatura de Personal o en la Dirección General de Personal.

10. Las juntas de evaluación en unidades podrán constituirse como órgano de apoyo de las juntas permanentes y eventuales, si éstas lo consideran necesario, para las evaluaciones que tengan por objeto determinar lo dispuesto en el artículo 3, en lo que afecte a militares de complemento y a militares de tropa y marinería.

Artículo 6. *Normas de funcionamiento de los órganos de evaluación.*

Las juntas de evaluación actuarán en pleno y sus acuerdos serán adoptados por mayoría absoluta, a cuyo efecto el presidente no tendrá voto de calidad.

§ 19 Reglamento de evaluaciones y ascensos en las Fuerzas Armadas

La convocatoria de la junta corresponde al presidente y deberá ser notificada, junto con el orden del día, con una antelación mínima de veinticuatro horas.

El secretario tendrá como misión apoyar la labor que desarrolle la junta, sin intervenir en las actuaciones de la misma, salvo que tuviese la condición de vocal. De cada sesión en que el órgano de evaluación actúe, levantará acta que contendrá la relación de las personas que hayan intervenido, así como las circunstancias de lugar y fecha en que se ha celebrado, los puntos principales de la deliberación, la forma y resultado de la votación y el contenido de los acuerdos.

Las actas serán firmadas por el secretario con el visto bueno del presidente y, en su caso, por los vocales que hayan emitido voto particular contrario al acuerdo adoptado, especificando los motivos que lo justifiquen.

Artículo 7. *Abstención y recusación.*

1. Los designados para formar parte de los órganos de evaluación en quienes concurra alguna de las circunstancias señaladas en el artículo 28 de la Ley 30/1992, de 26 de noviembre, de Régimen Jurídico de las Administraciones Públicas y del Procedimiento Administrativo Común, lo comunicarán a la autoridad que los nombró, quien resolverá.

La existencia de la causa de abstención dará origen a la revocación de la designación correspondiente o, en caso de evaluación para el ascenso por antigüedad, a la simple ausencia del designado en el momento de la evaluación del militar con el que exista la causa de abstención.

2. En los casos previstos en el apartado anterior, podrá promoverse recusación en cualquier momento del proceso de evaluación, con sujeción al procedimiento y con los efectos previstos en el artículo 29 de la Ley 30/1992, de 26 de noviembre, de Régimen Jurídico de las Administraciones Públicas y del Procedimiento Administrativo Común.

Sección 3.ª Tipos de evaluaciones

Artículo 8. *Evaluaciones para el ascenso y para la asistencia a determinados cursos de actualización.*

Las evaluaciones para el ascenso y para la asistencia a determinados cursos de actualización para el ascenso se efectuarán con arreglo a lo dispuesto en el capítulo III.

Artículo 9. *Evaluaciones para la renovación del compromiso.*

1. Para que los militares de complemento y los militares de tropa y marinería que mantienen una relación de servicios de carácter temporal con las Fuerzas Armadas puedan renovar su compromiso será preceptivo que hayan sido evaluados y declarados idóneos.

2. Las evaluaciones las efectuarán las juntas de evaluación en unidades o, en su caso, las juntas unificadas de evaluación de unidades, que valorarán los informes personales, la hoja de servicios, el expediente académico, la información complementaria y el expediente de aptitud psicofísica en lo que afecta al período de vigencia del último compromiso, salvo cuando la junta considere necesario ampliar la evaluación a todo el tiempo de servicios de alguno de los afectados.

3. Las juntas de evaluación elevarán, a través del jefe de unidad que las hubiera nombrado o directamente en el caso de las juntas unificadas de evaluación de unidades, las propuestas de idoneidad o de no idoneidad motivada, al Jefe del Mando o Jefatura de Personal del Ejército respectivo, quien resolverá sobre la concesión o denegación de la renovación del compromiso.

Artículo 10. *Evaluaciones para la suscripción del compromiso de larga duración.*

Las evaluaciones para el acceso de los militares de tropa y marinería a un compromiso de larga duración se realizarán con el mismo procedimiento y por los órganos de evaluación descritos en el artículo anterior.

En estas evaluaciones se tendrán especialmente en consideración los informes personales y la información complementaria que sobre el interesado se emitan, de modo que

la evaluación permita la declaración de idoneidad para la suscripción de este tipo de compromiso de larga duración.

Artículo 11. *Evaluaciones para el acceso a la condición de militar de carrera.*

1. Los militares de tropa y marinería que tengan suscrito un compromiso de larga duración serán evaluados antes de establecer una relación de servicios de carácter permanente.

2. Las evaluaciones serán efectuadas por una junta de evaluación de carácter eventual que valorará especialmente el empleo, las facultades profesionales y el tiempo de servicios.

3. El resultado de la evaluación será el de «apto» o «no apto».

4. La declaración de «no apto» en una evaluación, que se comunicará a los afectados de forma individualizada, supondrá quedar excluido del proceso selectivo.

Artículo 12. *Evaluaciones extraordinarias para determinar si existe insuficiencia de facultades profesionales.*

1. Como consecuencia de la declaración definitiva de no aptitud para el ascenso, el Jefe de Estado Mayor del Ejército correspondiente ordenará al Mando o Jefatura de Personal la iniciación de un expediente para determinar si existe insuficiencia de facultades profesionales, a efectos de la limitación para ocupar determinados destinos, del pase a retiro o de la resolución del compromiso, según corresponda. El expediente se iniciará en un plazo máximo de tres meses, contados a partir de la fecha de declaración de no aptitud definitiva, transcurrido dicho plazo se iniciará el expediente sin necesidad de orden superior.

2. Asimismo el Jefe de Estado Mayor correspondiente podrá ordenar la iniciación del mencionado expediente cuando del estudio de la colección de informes personales a la que se refieren los artículos 79 y 81 de la Ley 39/2007, de 19 de noviembre, se deduzca que algún militar presenta de forma continua deficiencias notables en alguna o todas de sus cualidades, méritos, aptitudes, competencias o forma de actuación profesional, de las que se deduzca que en ese militar pueda existir insuficiencia de facultades profesionales.

3. La junta de evaluación presentará sus conclusiones al Jefe de Estado Mayor, quien, previo informe del Consejo Superior, elevará al Ministro de Defensa la propuesta de resolución que proceda.

Artículo 13. *Evaluaciones extraordinarias para determinar si existe insuficiencia de condiciones psicofísicas.*

1. Como consecuencia de los reconocimientos médicos o de las pruebas psicológicas o físicas a las que se refiere el artículo 83 de la Ley 39/2007, de 19 de noviembre, así como en los supuestos previstos en su artículo 121, se iniciará al personal militar un expediente para determinar si existe insuficiencia de condiciones psicofísicas, a efectos de la limitación para ocupar determinados destinos, del pase a retiro o de la resolución del compromiso, según corresponda.

2. El expediente, en el que constará el dictamen del órgano médico pericial competente, será valorado por la junta de evaluación y elevado al Subsecretario de Defensa para su resolución.

3. Los procedimientos para la tramitación de estos expedientes se regirán por sus normas específicas.

CAPÍTULO III

Régimen de ascensos

Sección 1.ª *Sistemas y condiciones para el ascenso*

Artículo 14. *Sistemas de ascensos.*

Los ascensos a los diferentes empleos se producirán aplicando los siguientes sistemas:

§ 19 Reglamento de evaluaciones y ascensos en las Fuerzas Armadas

- a) Elección. Los ascensos se producirán entre aquellos militares más capacitados e idóneos para acceder al empleo superior.
- b) Clasificación. Los ascensos se producirán por el orden derivado de un proceso de evaluación.
- c) Concurso o concurso-oposición. Los ascensos se efectuarán entre aquellos que lo soliciten en el orden obtenido en el correspondiente proceso selectivo.
- d) Antigüedad. Los ascensos se efectuarán según el orden de escalafón de los interesados.

Artículo 15. *Ascenso a los diferentes empleos.*

1. Los ascensos a los diferentes empleos se efectuarán aplicando los siguientes sistemas:

- a) A los empleos de oficiales generales: el de elección.
- b) A coronel: el de elección.
- c) A teniente coronel y a comandante: el de clasificación.
- d) A capitán: el de antigüedad.
- e) A suboficial mayor: el de elección.
- f) A subteniente y brigada: el de clasificación.
- g) A sargento primero: el de antigüedad.
- h) A cabo mayor: el de elección.
- i) A cabo primero: el de concurso-oposición.
- j) A cabo: el de concurso o concurso-oposición.

2. Los ascensos al empleo de teniente coronel en las escalas técnicas de los cuerpos de ingenieros y en la escala de oficiales enfermeros se efectuarán por el sistema de elección.

Artículo 16. *Condiciones para el ascenso.*

1. Para ascender al empleo inmediato superior será preciso encontrarse en alguna de las siguientes situaciones administrativas: servicio activo, servicios especiales y durante los dos primeros años en la situación de excedencia.

2. Los ascensos al empleo inmediato superior aplicando los sistemas de elección, clasificación y concurso o concurso-oposición se producirán con ocasión de vacante en la escala correspondiente. Los ascensos en las situaciones de servicios especiales y excedencia, cuando se apliquen los sistemas de ascensos por clasificación, concurso o concurso-oposición, se producirán coincidiendo con el de aquel que, encontrándose en servicio activo, ocupe el puesto posterior al suyo en el orden de clasificación resultante de la evaluación o del proceso selectivo correspondiente.

3. Para el ascenso a cualquier empleo por los sistemas de elección, clasificación, concurso-oposición y concurso será preceptivo tener cumplidos, en el empleo anterior, los tiempos mínimos de servicios y los de permanencia en determinado tipo de destinos que establezca el Ministro de Defensa. Los tiempos de servicio para el ascenso a los empleos de las escalas de tropa o de marinería deberán ser continuados y en el mismo ejército.

4. El ascenso por el sistema de antigüedad en las escalas de oficiales, en la escala de oficiales enfermeros y en las escalas de suboficiales, se producirá cuando las personas interesadas tengan cumplidos los tiempos de permanencia en determinado tipo de destinos que establezca la persona titular del Ministerio de Defensa y los tiempos de servicios siguientes:

- a) A capitán: 5 años.
- b) A sargento primero: 8 años.

La persona titular del Ministerio de Defensa, a iniciativa del Jefe de Estado Mayor del Ejército correspondiente, podrá reducir hasta en un año los tiempos anteriores, cuando las necesidades organizativas de cada ejército así lo requieran.

Los ascensos a capitán en las escalas técnicas de los cuerpos de ingenieros se producirán al cumplir las personas interesadas en el empleo de teniente los tiempos de permanencia en determinado tipo de destinos que establezca la persona titular del Ministerio de Defensa y 9 años de tiempo de servicios.

§ 19 Reglamento de evaluaciones y ascensos en las Fuerzas Armadas

5. Para el ascenso a un empleo militar hasta el de general de brigada inclusive, será condición indispensable haber sido evaluado de acuerdo con lo dispuesto en la sección 2.^a de este capítulo.

6. Para el ascenso a teniente coronel será requisito la obtención de las titulaciones específicas militares o del sistema educativo general que se determinen por orden del Ministro de Defensa.

7. Para el ascenso a cabo mayor se precisará la obtención de la titulación de técnico del sistema educativo general o equivalente y se requerirá ser cabo primero con la condición de militar de carrera.

8. El número máximo de convocatorias a las que se podrá optar para ascender a cabo y cabo primero será de cuatro por empleo. No se consume convocatoria si el aspirante comunica su renuncia expresa a participar en ella con anterioridad a la publicación de los resultados del concurso o, tratándose de un concurso-oposición, antes de la publicación de los resultados de la fase de concurso.

9. Para el ascenso a general de brigada, teniente coronel de las escalas técnicas de los cuerpos de ingenieros y de la escala de oficiales enfermeros, comandante de las escalas de oficiales, suboficial mayor, brigada, cabo mayor y cabo primero, será preceptivo haber superado los cursos de actualización para el desempeño de los cometidos de dichos empleos militares.

Artículo 17. *Vacantes para el ascenso.*

Se darán al ascenso, salvo lo dispuesto en el artículo 16.5 de la Ley 39/2007, de 19 de noviembre, las vacantes que se produzcan en los distintos empleos militares de cada cuerpo y escala de los militares que se encuentren en situación de servicio activo o suspensión de funciones, por alguno de los siguientes motivos:

- a) Ascenso.
- b) Incorporación a otra escala.
- c) Pase a las situaciones de servicios especiales, suspensión de empleo, reserva y excedencia, excepto cuando ésta sea por razón de violencia de género.
- d) Retiro.
- e) Pérdida de la condición militar.
- f) Cese del prisionero o desaparecido en la situación de servicio activo.
- g) Fallecimiento o declaración de fallecido.

También se darán al ascenso las que, en su caso, se produzcan por la entrada en vigor de nuevas plantillas, de acuerdo con lo que establece el artículo 16 de la Ley 39/2007, de 19 de noviembre.

Artículo 18. *Concesión de los ascensos.*

1. Los ascensos a los empleos militares de la categoría de oficiales generales se concederán por real decreto acordado en Consejo de Ministros, a propuesta del Ministro de Defensa, quien para efectuarla oír al Jefe de Estado Mayor del Ejército correspondiente. En los ascensos a general de brigada será preceptivo valorar el resultado de las evaluaciones reguladas en el artículo 23 y en todos los casos se tendrá en cuenta la idoneidad para ocupar los cargos o puestos vacantes a los que deban acceder los ascendidos.

2. La concesión de los ascensos por el sistema de elección no contemplados en el apartado anterior es competencia del Jefe de Estado Mayor del Ejército correspondiente, siguiendo la ordenación aprobada por el Ministro de Defensa.

3. La concesión de los ascensos por los sistemas de clasificación, concurso o concurso-oposición y antigüedad corresponde al Mando o Jefatura de Personal del Ejército correspondiente.

Artículo 19. *Fecha de antigüedad en el empleo.*

La fecha de antigüedad en los empleos militares será la de la firma de la resolución por la que se concede el ascenso correspondiente, salvo que en ella se haga constar, a estos

efectos, la fecha del día siguiente a aquel en que se produzca la vacante que origine el ascenso.

Cuando se produzca una vacante, se considerará como fecha de ésta la del día en que surta efectos el acto administrativo que la ocasionó. Cuando dicha vacante dé lugar a ascensos en los empleos inferiores, la fecha de antigüedad con la que se conferirán los nuevos empleos será la misma para todos ellos.

Artículo 20. *Efectos administrativos.*

El ascenso surtirá efectos administrativos a partir de la fecha de antigüedad conferida al mismo, con excepción de las retribuciones, que comenzarán a percibirse de acuerdo con lo que dispongan las normas vigentes en la materia.

En los ascensos en la categoría de oficiales generales no se podrá conceder ningún efecto anterior a la fecha de la concesión del empleo militar correspondiente.

Sección 2.ª Evaluaciones para el ascenso

Artículo 21. *Determinación de las zonas de escalafón.*

1. Por orden del Ministro de Defensa, previo informe de los Jefes de Estado Mayor del Ejército de Tierra, de la Armada y del Ejército del Aire, se establecerá para cada periodo cuatrienal de plantillas el máximo y mínimo de la relación entre los evaluados en cada ciclo y el de vacantes previstas para el ascenso por los sistemas de elección y clasificación, concretándolos para cada cuerpo, escala y empleo.

2. El Jefe de Estado Mayor correspondiente establecerá las zonas de los escalafones para las evaluaciones para el ascenso a cada empleo militar, que se publicarán en el Boletín Oficial del Ministerio de Defensa.

3. Cuando el número de vacantes producidas en un ciclo para el ascenso por los sistemas de elección y clasificación exceda al de vacantes previstas, de forma que el número de evaluados no esté dentro de los límites marcados, el Jefe de Estado Mayor del Ejército correspondiente informará al Ministro de Defensa, que podrá dar por finalizado el ciclo y ordenar, en su caso, el inicio de uno nuevo y la realización de la evaluación correspondiente. El nuevo ciclo comenzará el día en que se produzca la vacante que origine este cambio y finalizará el 30 de junio del año siguiente al del inicio de este nuevo ciclo.

4. El Jefe de Estado Mayor del Ejército correspondiente ordenará que se evalúe al personal que estuviese incluido en las zonas de escalafón para el ascenso al cesar en las situaciones de suspensión de empleo y suspensión de funciones.

Artículo 22. *Renuncia a la evaluación.*

Una vez establecidas las zonas de escalafón para el ascenso, se abrirá un plazo de quince días, contados a partir del día siguiente a su publicación, para que aquellos interesados que lo deseen puedan solicitar su exclusión de la evaluación.

Los que renuncien a ser evaluados para el ascenso a un mismo empleo en dos ocasiones permanecerán en su empleo militar hasta su pase a la situación de reserva, y tendrán limitada la posibilidad de ocupar determinados destinos, de acuerdo con las normas de provisión de destinos en vigor.

Artículo 23. *Evaluaciones para el ascenso por el sistema de elección.*

1. Las evaluaciones para el ascenso por el sistema de elección tienen por objeto determinar las condiciones de prelación e idoneidad de todos los evaluados en cuanto a las facultades y capacidades profesionales requeridas para el desempeño de los destinos del empleo superior.

Las evaluaciones surtirán efectos durante un ciclo de ascensos, a no ser que sobreviniera alguna circunstancia extraordinaria que obligara a evaluar de nuevo a los posibles afectados por aquella circunstancia. El resultado de la nueva evaluación implicará situar a los afectados en el lugar que les corresponda sin variar, respecto a los demás, el resultado de la evaluación original.

§ 19 Reglamento de evaluaciones y ascensos en las Fuerzas Armadas

2. Las evaluaciones para el ascenso a general de brigada serán realizadas por el Consejo Superior del Ejército correspondiente y elevadas al Ministro de Defensa por el Jefe de Estado Mayor del Ejército respectivo, quien añadirá su propio informe.

Las evaluaciones para el ascenso a los restantes empleos militares contemplados en el artículo 15.1, párrafos b), e) y h), y en el artículo 15.2 se realizarán por las juntas de evaluación correspondientes y, una vez informadas por el Consejo Superior, serán elevadas al Jefe de Estado Mayor del Ejército respectivo, quien añadirá su propio informe y propondrá al Ministro de Defensa, para su aprobación, la ordenación definitiva para el ascenso.

3. Serán evaluados para el ascenso por elección todos los del empleo militar inmediato inferior que reúnan o puedan reunir durante el ciclo de ascensos las condiciones que se determinan en el artículo 16 y se encuentren en las zonas de escalafón establecidas.

4. El Ministro de Defensa determinará el número máximo de ciclos en que se puede ser evaluado para el ascenso por elección.

Artículo 24. *Evaluaciones para el ascenso por el sistema de clasificación.*

1. Las evaluaciones para el ascenso por el sistema de clasificación tienen por finalidades determinar la aptitud o, motivándola, la no aptitud de los evaluados para el ascenso y, entre los aptos, establecer su orden de clasificación. Para ello se analizarán las condiciones de prelación e idoneidad en cuanto a las facultades y capacidades profesionales requeridas para el desempeño de los destinos del empleo superior.

Las evaluaciones surtirán efectos durante un ciclo de ascensos, a no ser que sobreviniera alguna circunstancia extraordinaria que obligara evaluar de nuevo a los posibles afectados por dicha circunstancia. El resultado de la nueva evaluación implicará situar a los afectados en el lugar que les corresponda sin variar, respecto a los demás, el resultado de la evaluación original.

2. Estas evaluaciones se realizarán por las juntas de evaluación correspondientes y su resultado será remitido al Consejo Superior respectivo que, tras emitir su propio informe, lo elevará al Jefe de Estado Mayor del Ejército respectivo, quien, teniendo en cuenta, además, su propia valoración, declarará en primer término la aptitud o no aptitud de los evaluados para el ascenso y aprobará el orden de clasificación, que se publicará en el Boletín Oficial del Ministerio de Defensa.

El Jefe de Estado Mayor del Ejército correspondiente ordenará la comunicación, de forma individualizada, del resultado de la evaluación a los que sean declarados no aptos.

3. Serán evaluados para el ascenso por clasificación quienes reúnan o puedan reunir antes del inicio del ciclo de ascensos las condiciones que se determinan en el artículo 16 y se encuentren incluidos en las zonas de escalafón establecidas.

4. El Ministro de Defensa determinará el número máximo de ciclos en que se puede ser evaluado para el ascenso por clasificación.

Artículo 25. *Evaluaciones para el ascenso por el sistema de antigüedad.*

1. Las evaluaciones para el ascenso por el sistema de antigüedad tienen por objeto determinar la aptitud o, motivándola, la no aptitud de los evaluados para el ascenso.

Las evaluaciones surtirán efectos hasta el momento del ascenso, a no ser que sobreviniera alguna circunstancia extraordinaria que obligue a evaluar nuevamente al afectado.

2. Estas evaluaciones se realizarán por la junta de evaluación correspondiente y su resultado será elevado al Jefe de Estado Mayor del Ejército respectivo, quien declarará la aptitud o no aptitud de los evaluados para el ascenso.

3. Serán evaluados para el ascenso por antigüedad con anterioridad a cumplir los tiempos de servicios fijados quienes esté previsto que reúnan las condiciones establecidas en el artículo 16.4.

§ 19 Reglamento de evaluaciones y ascensos en las Fuerzas Armadas

Artículo 26. *Evaluaciones y proceso selectivo para el ascenso por los sistemas de concurso-oposición y concurso.*

1. El proceso selectivo de ascenso por el sistema de concurso-oposición se establecerá en la correspondiente convocatoria, que será publicada en el Boletín Oficial del Ministerio de Defensa y contendrá las siguientes fases:

a) Fase de evaluación. Será previa al proceso de valoración y tiene por finalidad determinar la aptitud o no aptitud de los solicitantes. La declaración de no aptitud en esta fase no contabilizará como una de las convocatorias a las que se refiere el artículo 16.8.

b) Fase de concurso. Tiene por objeto establecer la ordenación de los solicitantes en función de los méritos y capacidades demostradas.

En aquellos procesos en que así lo establezca la convocatoria, esta fase servirá para seleccionar a los asistentes al curso que se menciona en el párrafo c) siguiente.

c) Fase de oposición. Esta fase consiste en la superación de una prueba, que podrá ser una prueba específica o una prueba y un curso, si así se determina en la correspondiente convocatoria. Tiene por objeto establecer la ordenación de los seleccionados en función de la puntuación obtenida.

Con la puntuación obtenida entre la fase de concurso y la de oposición, y con los criterios que se fijen en la convocatoria se seleccionará, en su caso, a los asistentes al curso de actualización que corresponda o se dará por finalizado el proceso selectivo.

En el caso de que se realice un curso de actualización la puntuación del mismo formará parte de la fase de oposición en la proporción que determine la convocatoria correspondiente.

2. El proceso selectivo de ascenso por el sistema de concurso se establecerá en la correspondiente convocatoria, que será publicada en el Boletín Oficial del Ministerio de Defensa, y contendrá las fases a) y b) definidas en el apartado anterior. En este sistema la fase de concurso será la definitiva y con esta ordenación se dará por finalizado el proceso selectivo.

3. En la fase de evaluación se incluirá a todos los del empleo inferior que voluntariamente concurren con las condiciones cumplidas establecidas en el artículo 16 y que se encuentren dentro de las zonas del escalafón, las especialidades, en su caso, y las condiciones requeridas que se fijen en las convocatorias correspondientes que serán aprobadas por el Jefe de Estado Mayor correspondiente. Cuando las plazas de las convocatorias se oferten por especialidades o zonas del escalafón diferentes los procesos selectivos se materializarán por separado.

Estas evaluaciones serán efectuadas por las juntas de evaluación correspondientes que podrán ser auxiliadas por las juntas de evaluación en unidades, de acuerdo con lo establecido en el artículo 5.10 de este reglamento.

4. En el sistema de concurso y en la fase de concurso del sistema de concurso-oposición se valorarán los méritos profesionales y académicos, los informes personales y las aptitudes psicofísicas de los aspirantes con arreglo a lo que se especifique en las bases generales de las convocatorias y en la propia convocatoria. La fase de concurso dentro del sistema de ascenso por concurso-oposición tendrá una valoración entre el 30 y el 50 por ciento del proceso selectivo global.

En la valoración de la fase de oposición y, en su caso, del curso de actualización para el ascenso se aplicarán medias ponderadas cuando la oposición o el curso se realicen en varios centros o en un único centro por tandas convocadas en diferentes fechas.

5. Los resultados del concurso o del concurso-oposición tendrán validez hasta que se concedan los ascensos correspondientes de la convocatoria anunciada, a no ser que sobrevenga alguna circunstancia que obligue a evaluar de nuevo a los posibles afectados.

6. La militar que por su situación de embarazo, parto o posparto no pudiera efectuar las pruebas físicas exigibles en alguna de las fases del proceso selectivo, realizará todas las demás pruebas que se precisen, quedando, en su caso, el ascenso condicionado a la superación de dichas pruebas. Cuando finalice la causa que motivó el aplazamiento, será convocada a realizarlas en la fecha que se determine y una vez superadas recuperará al ascender el puesto que le hubiera correspondido en el proceso selectivo asignándole la antigüedad que le corresponda.

§ 19 Reglamento de evaluaciones y ascensos en las Fuerzas Armadas

7. El orden en el que se producirán los ascensos y el correspondiente escalafonamiento será el determinado por los resultados del concurso o del concurso-oposición.

Estos resultados serán elevados al Jefe del Mando o Jefatura de Personal del Ejército correspondiente, quien ordenará su publicación en el Boletín Oficial del Ministerio de Defensa.

Artículo 27. *Declaración de no aptitud para el ascenso.*

1. La declaración de no aptitud para el ascenso será competencia del Jefe de Estado Mayor del Ejército correspondiente. Una vez aprobada se comunicará al afectado la resolución recaída, que será motivada y con expresión de los recursos que podrá interponer.

La declaración de no aptitud para el ascenso supondrá para el afectado la imposibilidad de ascender hasta no ser nuevamente evaluado.

La nueva evaluación se efectuará:

a) Con carácter previo al inicio del siguiente ciclo de ascensos cuando se trate de evaluaciones para el ascenso por el sistema de clasificación.

b) En la siguiente evaluación que corresponda a los de su empleo y escala, cuando se trate de evaluaciones para el ascenso por el sistema de antigüedad.

2. Si un militar es declarado no apto más de dos veces en la evaluación para el ascenso al mismo empleo, el Jefe de Estado Mayor del Ejército correspondiente elevará propuesta al Ministro de Defensa quien, si procede, declarará al afectado no apto para el ascenso con carácter definitivo.

La declaración de no aptitud con carácter definitivo se producirá en todo caso cuando las declaraciones de no aptitud contengan una exposición indubitada del órgano de evaluación que ponga de manifiesto la falta de cualidades y aptitudes del evaluado para desempeñar las funciones del empleo superior.

Cada declaración de no aptitud para el ascenso en el mismo empleo, a partir de la tercera, dará lugar a la correspondiente propuesta de declaración de no apto para el ascenso con carácter definitivo.

3. El militar profesional que sea declarado con carácter definitivo no apto para el ascenso no volverá a ser evaluado para el ascenso, permanecerá en su empleo militar hasta su pase a la situación de reserva y tendrá limitada la posibilidad de ocupar determinados destinos, de acuerdo con las normas sobre provisión de destinos en vigor.

En caso de aprobarse la declaración definitiva de no aptitud para el ascenso, el Jefe de Estado Mayor del Ejército correspondiente ordenará la iniciación de un expediente para determinar si existe insuficiencia de facultades profesionales, de acuerdo con lo previsto en el artículo 12.

Sección 3.ª Cursos de actualización para el ascenso**Artículo 28.** *Normas generales.*

1. Las convocatorias de los cursos de actualización para el ascenso y la relación de asistentes se publicarán en el Boletín Oficial del Ministerio de Defensa.

Las convocatorias contendrán los requisitos generales y específicos que se precisen y, en su caso, las pruebas físicas que fueran aplicables y exigibles.

2. Para ser convocados a los cursos de actualización para el ascenso será necesario encontrarse en alguna de las siguientes situaciones administrativas:

a) Servicio activo.

b) Servicios especiales.

c) Excedencia, cuando el pase a esta situación se haya producido al amparo del artículo 110.1, párrafos d) y e), de la Ley 39/2007, de 19 de noviembre.

3. Para la asistencia a los cursos de actualización para el ascenso a general de brigada, teniente coronel de las escalas técnicas de los cuerpos de ingenieros y de la escala de oficiales enfermeros, suboficial mayor y cabo mayor, el personal propuesto podrá ser evaluado como máximo en dos ocasiones, salvo que, a juicio del Jefe del Mando o Jefatura de Personal correspondiente, concurren circunstancias excepcionales, en cuyo caso elevará

§ 19 Reglamento de evaluaciones y ascensos en las Fuerzas Armadas

propuesta motivada de nueva evaluación al Jefe de Estado Mayor del Ejército correspondiente, quien resolverá.

Establecida la relación del personal que será evaluado, se abrirá un plazo de quince días para que los interesados puedan solicitar su exclusión del proceso de evaluación. A los que renuncien, les será de aplicación lo dispuesto en el artículo 33 en lo que se refiere a renunciaciones a cursos.

4. Durante la realización del curso todos los asistentes se encontrarán en la situación de servicio activo.

Artículo 29. *Designación de los oficiales y suboficiales asistentes a los cursos de actualización para el ascenso.*

1. Para asistir a los cursos de actualización para el ascenso correspondientes a general de brigada, teniente coronel de las escalas técnicas de los cuerpos de ingenieros y de la escala de oficiales enfermeros y suboficial mayor se seleccionará un número limitado de asistentes mediante las evaluaciones oportunas según el proceso siguiente:

a) El Ministro de Defensa fijará previamente el número de asistentes a cada curso.

b) El Jefe de Estado Mayor del Ejército correspondiente determinará los que deben evaluarse.

c) La Junta efectuará la evaluación cuyo resultado será remitido al Consejo Superior correspondiente y, una vez informado, lo elevará al Jefe de Estado Mayor del Ejército respectivo, quien aprobará con carácter definitivo los que deben asistir a los cursos de actualización.

d) Tras la aprobación de los que deben asistir a cada curso se publicará la convocatoria, que incluirá el número de plazas aprobado por el Ministro de Defensa y la relación de asistentes.

2. Los cursos de actualización para el ascenso a comandante y brigada no requerirán evaluación previa y sus asistentes se designarán por orden de escalafón.

Artículo 30. *Designación de militares de tropa y marinería asistentes a los cursos de actualización para el ascenso.*

1. Para asistir al curso de actualización para el ascenso a cabo mayor se seleccionará un número limitado de asistentes y el procedimiento correspondiente se regirá por lo dispuesto en el artículo anterior.

2. Para asistir al curso de actualización para el ascenso a cabo primero se seguirá el procedimiento indicado en el artículo 26.1, de acuerdo con los criterios que se fijen en la correspondiente convocatoria

La junta de evaluación a la que se hace referencia en el artículo 26.3 actuará también como junta de evaluación para la selección de asistentes al curso.

El resultado de la evaluación será elevado al Jefe del Mando o Jefatura de Personal, quien designará a los asistentes al curso y ordenará su publicación en el Boletín Oficial del Ministerio de Defensa.

Artículo 31. *Aplazamientos.*

1. La realización de los cursos de actualización para el ascenso podrá aplazarse por algunas de las siguientes causas:

a) Necesidades del servicio.

b) Enfermedad debidamente acreditada.

c) Embarazo, cuando exista prescripción facultativa.

d) Parto y posparto

e) Razones excepcionales debidamente acreditadas

2. Una vez que cese la causa que motivó el aplazamiento, el interesado será convocado de nuevo en la primera oportunidad, siéndole válida la evaluación efectuada en su momento, salvo que por razones extraordinarias deba ser nuevamente evaluado.

3. Los militares de tropa y marinería a los que se les hubiera concedido aplazamiento del curso, causarán baja en el proceso selectivo sin que se contabilice como una de las tres convocatorias a las que se refiere el artículo 16.8.

Artículo 32. *Aplazamiento de pruebas físicas.*

1. La militar que por su situación de embarazo, parto o posparto no pudiera efectuar las pruebas físicas exigibles para la asistencia a los cursos de actualización, realizará todas las demás pruebas que se precisen, quedando el resultado del curso condicionado a la superación de las pruebas físicas. Cuando finalice la causa que motivó el aplazamiento, será convocada a realizarlas en la fecha que se determine.

2. Si no fuese posible la realización de las pruebas físicas con anterioridad al inicio del curso de actualización se le aplazarán dichas pruebas hasta la siguiente convocatoria y si en este caso y por el mismo motivo tampoco pudiera realizarlas se le aplazarán hasta la próxima.

Artículo 33. *Renuncias al curso.*

Publicada la relación de asistentes a cada curso, se abrirá un plazo de quince días para que los interesados que lo deseen puedan renunciar.

El militar que, habiendo sido convocado al correspondiente curso de actualización, renuncie en dos ocasiones no volverá a ser convocado y tendrá limitada la posibilidad de ocupar determinados destinos, de acuerdo con las normas de provisión de destinos en vigor.

Artículo 34. *Bajas.*

1. En los cursos de actualización para el ascenso se causará baja por alguno de los siguientes motivos:

- a) Necesidades del servicio.
- b) Cese en la situación administrativa de servicio activo.
- c) Motivos académicos relacionados con faltas de asistencia o bajo rendimiento escolar en los términos que se fijen en la correspondiente convocatoria.
- d) Embarazo, cuando exista prescripción facultativa, parto o posparto.

2. Los que causen baja requerirán ser evaluados nuevamente cuando sean convocados para realizar de nuevo el curso y les contabilizará la correspondiente convocatoria, excepto si los motivos de la baja corresponden a los párrafos a) y d) anteriores.

CAPÍTULO IV

Acceso a la condición de militar de carrera

Artículo 35. *Condiciones previas.*

Los militares de tropa y marinería para acceder a una relación de servicios de carácter permanente y en consecuencia adquirir la condición de militar de carrera, deberán reunir los siguientes requisitos, además de los que se establezcan en la correspondiente convocatoria:

- a) Tener suscrito un compromiso de larga duración.
- b) Estar en posesión, como mínimo, del título de técnico del sistema educativo general o equivalente.
- c) Tener un tiempo mínimo de servicios de catorce años en la fecha límite de presentación de instancias, de los cuales los cinco últimos en el ejército con el que se pretende establecer dicha relación.
- d) Tener cumplidos los tiempos mínimos de permanencia en los destinos que, en su caso, establezcan los Jefes de Estado Mayor del Ejército de Tierra, la Armada y el Ejército del Aire.
- e) Haber sido evaluados favorablemente.

f) Encontrarse en la situación de servicio activo o excedencia cuando el pase a esta situación se haya producido al amparo del artículo 110.1, párrafos d) y e), de la Ley 39/2007, de 19 de noviembre.

Artículo 36. *Procedimiento y número máximo de convocatorias.*

1. El procedimiento de acceso a una relación de servicios de carácter permanente constará de una fase de evaluación y una fase selectiva.

2. El número máximo de convocatorias a las que se podrá optar será de tres ordinarias y dos extraordinarias. Las convocatorias extraordinarias tendrán la consideración de comisiones de servicio no indemnizables. La última convocatoria extraordinaria deberá ser realizada durante los cinco últimos años anteriores a la finalización del compromiso de larga duración.

3. No se contabilizará convocatoria si el aspirante comunica su renuncia expresa a participar en ella con anterioridad a la publicación de los resultados del concurso de la fase selectiva. Si el aspirante se encontrara cumpliendo una misión fuera del territorio nacional no será precisa esta comunicación.

Artículo 37. *Fase de evaluación.*

1. Durante esta fase se efectuarán las evaluaciones que se indican en el artículo 11, que serán realizadas por la junta definida en el artículo 5.2.f).

2. Finalizado el plazo para la realización de la evaluación, la autoridad que determine la convocatoria dictará resolución declarando aprobada la relación de admitidos a la fase selectiva.

3. A los efectos de lo establecido en el artículo 36.2 anterior, a los declarados «no aptos» en esta fase de evaluación les contabilizará la convocatoria.

Artículo 38. *Fase selectiva.*

1. La fase selectiva consistirá en un concurso-oposición que se regirá por las normas que establezca el Ministro de Defensa.

2. En la fase de concurso se valorarán los méritos profesionales y académicos, los informes personales y las aptitudes psicofísicas de los aspirantes. La fase de concurso dentro de la fase selectiva tendrá una valoración entre el 40 y el 50 por ciento del proceso selectivo global.

CAPÍTULO V

Recursos

Artículo 39. *Recursos.*

1. Contra los actos y resoluciones que se adopten en ejercicio de las competencias atribuidas en el presente reglamento, los militares podrán interponer recurso de alzada ante el órgano superior jerárquico de quien los dictó.

2. Contra los actos y resoluciones adoptados, en ejercicio de las competencias atribuidas en este Reglamento, por el Consejo de Ministros y por el Ministro de Defensa que no sean resolución de un recurso de alzada, podrá interponerse recurso de reposición, con carácter potestativo, previo a la vía contencioso-administrativa.

3. En los procedimientos en materia de evaluaciones y ascensos en los que medie solicitud del personal de las Fuerzas Armadas, si la Administración no notificara su decisión en el plazo de tres meses o, en su caso, en el establecido en el correspondiente procedimiento, se considerará desestimada su solicitud, quedando expedita la vía contencioso-administrativa.

Disposición adicional única. *Limitación para el ascenso y pérdida de puestos en el escalafón.*

Los militares profesionales que, con anterioridad a la entrada en vigor de la Ley 39/2007, de 19 de noviembre, tuvieran limitación legal para alcanzar determinados empleos militares o que hubiesen sufrido pérdida de puestos en el escalafón por aplicación de la normativa anterior mantendrán estas limitaciones.

Disposición transitoria primera. *Normas de evaluación y clasificación.*

1. Hasta que se aprueben las correspondientes órdenes ministeriales de desarrollo de la Ley 39/2007, de 19 de noviembre, y del presente reglamento, seguirán siendo de aplicación, en lo que no se opongan a este reglamento, las vigentes disposiciones sobre evaluaciones y en concreto:

a) Orden Ministerial 74/1993, de 8 de julio, por la que se establece el modelo de informe personal de calificación para el personal militar profesional (IPEC).

b) Orden Ministerial 84/2002, de 2 de mayo, por la que se aprueban las normas para la evaluación y clasificación del personal militar y sus Instrucciones de desarrollo.

c) Orden Ministerial 85/2002, de 8 de mayo, por la que se establece el Informe Personal de Calificación y la Hoja de Servicios de los Militares Profesionales de Tropa y Marinería.

2. En las disposiciones del apartado anterior, las normas y referencias aplicables al sistema de ascenso por selección fijado en el artículo 110.1.b) de la Ley 17/1999, de 18 de mayo, se aplicarán al sistema de ascensos por clasificación establecido en la Ley 39/2007, de 19 de noviembre.

3. Igualmente las normas y referencias aplicables a los cursos de capacitación fijados en el artículo 112.2 de la Ley 17/1999, se aplicarán a los cursos de actualización para el ascenso establecidos en la Ley 39/2007 y regulados en el presente reglamento.

Disposición transitoria segunda. *Normas para el acceso de militares de tropa y marinería a la condición de militar de carrera.*

Hasta que se apruebe la orden ministerial que regule la fase selectiva del acceso de los militares de tropa y marinería a la condición de militar de carrera, continuará en vigor, en lo que no se oponga a este reglamento, la Orden Ministerial 360/2000, de 13 de diciembre, por la que se aprueban las normas por las que ha de regirse el proceso selectivo para el acceso de los Militares Profesionales de Tropa y Marinería a una relación de servicios de carácter permanente.

Disposición transitoria tercera. *Ascensos de los miembros de las escalas técnicas de oficiales de los cuerpos de ingenieros y de la escala de oficiales del cuerpo militar de sanidad.*

1. Los alféreces pertenecientes a las escalas técnicas de oficiales de los cuerpos de ingenieros y de la escala de oficiales del cuerpo militar de sanidad ascenderán a teniente por el sistema de antigüedad, con las evaluaciones establecidas en este reglamento, al cumplir tres años de tiempo de servicios en el empleo de alférez o, en todo caso, el 1 de julio del año 2012.

2. El ascenso a capitán se producirá por el sistema de antigüedad, con las evaluaciones establecidas en este reglamento, al cumplir los interesados los tiempos de permanencia en determinado tipo de destinos que establezca el Ministro de Defensa y nueve años de tiempo de servicios entre los empleos de alférez y teniente. Cada uno de los que accedieron a estas escalas con el empleo de teniente ascenderá a capitán el mismo día del ascenso del que le preceda en el escalafón, si reúne el resto de condiciones exigidas.

3. Los tenientes pertenecientes a la escala de oficiales del cuerpo militar de sanidad ascenderán a capitán por el sistema de antigüedad, con las evaluaciones establecidas en este reglamento, al cumplir las personas interesadas los tiempos de permanencia en determinado tipo de destinos que establezca la persona titular del Ministerio de Defensa y cinco años de tiempo de servicios entre los empleos de alférez y teniente. Quienes

§ 19 Reglamento de evaluaciones y ascensos en las Fuerzas Armadas

accedieron a estas escalas con el empleo de teniente ascenderán a capitán el mismo día del ascenso de quien le preceda en el escalafón, si reúne el resto de condiciones exigidas.

Disposición transitoria cuarta. *Ascensos de los componentes de las escalas a extinguir de oficiales de los cuerpos generales, de infantería de marina y de especialistas.*

1. Los componentes de las escalas de oficiales de los cuerpos generales, de infantería de marina y de especialistas que no se incorporen a las nuevas escalas de oficiales permanecerán en sus escalas de origen declaradas a extinguir con el régimen de ascensos y condiciones que se señalan en esta disposición.

2. El ascenso a teniente se producirá por el sistema de antigüedad y con las evaluaciones establecidas en este reglamento al cumplir tres años de tiempo de servicios en el empleo de alférez.

3. El ascenso a capitán se producirá por el sistema de antigüedad y con las evaluaciones establecidas en este reglamento al cumplir nueve años de servicios entre los empleos de teniente y alférez. Cada uno de los que accedieron a estas escalas con el empleo de teniente ascenderá a capitán el mismo día del ascenso del que le preceda en el escalafón, computándosele en cuanto a condiciones para el ascenso todos los destinos ocupados en el empleo.

4. El ascenso a comandante se producirá por el sistema de clasificación y con las evaluaciones establecidas en este reglamento, siempre que se tengan cumplidos al menos siete años de tiempo de servicios en el empleo de capitán y con ocasión de vacante en las plantillas que para este empleo determine el Ministro de Defensa.

5. El ascenso a teniente coronel se producirá por el sistema de elección y con las evaluaciones establecidas en este reglamento, siempre que se tengan cumplidos al menos cuatro años de tiempo de servicios en el empleo de comandante y con ocasión de vacante en las plantillas que para este empleo determine el Ministro de Defensa.

6. Para el ascenso a teniente coronel será necesario haber superado un curso de actualización de plazas limitadas, conforme a lo dispuesto en el artículo 29 de este reglamento.

Disposición transitoria quinta. *Evaluaciones específicas y ascenso de los militares de complemento de la Ley 17/1999, de 18 de mayo.*

1. Los alféreces podrán ascender al empleo de teniente de acuerdo con lo dispuesto en el artículo 120 de la Ley 17/1999, de 18 de mayo, y con los tiempos necesarios para el ascenso que figuran el capítulo III del título II del Reglamento de evaluaciones y ascensos del personal militar profesional, aprobado por el Real Decreto 1064/2001, en lo que afecta a los militares de complemento.

2. Los oficiales que lleven menos de cinco años de servicios podrán renovar su compromiso por uno nuevo hasta completar seis años de servicios, para lo que deberán ser evaluados previamente, conforme a lo establecido en el artículo 9 de este reglamento, y declarados idóneos.

3. Los oficiales que lleven más de cinco años y los del apartado anterior según los vayan cumpliendo podrán optar por firmar un compromiso de larga duración, para lo que deberán ser evaluados previamente, conforme a lo establecido en el artículo 10 de este reglamento, y declarados idóneos.

4. Los alféreces que hayan suscrito el compromiso de larga duración ascenderán a teniente con efectos de la fecha de la firma de dicho compromiso.

5. Los oficiales que tengan suscrito un compromiso de larga duración podrán adquirir la condición de militar de carrera, siéndoles de aplicación lo dispuesto en el capítulo IV de este reglamento, excepto lo indicado en el artículo 35, párrafos b) y c), exigiéndoles para participar en los correspondientes procesos de selección un tiempo de servicio como militar de complemento de 10 años.

El Ministro de Defensa aprobará las normas por las que ha de regirse el proceso selectivo para el acceso de los militares de complemento a la condición de militar de carrera.

6. Los tenientes que no adquieran la condición de militar de carrera podrán ascender al empleo de capitán de acuerdo con lo dispuesto en el artículo 121 de la Ley 17/1999, de 18 de mayo y con los tiempos necesarios para el ascenso que figuran el capítulo III del título II

del Reglamento de evaluaciones y ascensos del personal militar profesional, aprobado por el Real Decreto 1064/2001, en lo que afecta a los militares de complemento.

7. Los tenientes que adquieran la condición de militar de carrera ascenderán al empleo de capitán al cumplir 10 años de servicio, entre los empleos de alférez y teniente, o al adquirir dicha condición y tener cumplidos los años de servicio anteriormente indicados.

8. Los capitanes que hayan adquirido la condición de militar de carrera podrán ascender a comandante por el sistema de elección y con las evaluaciones establecidas en este reglamento, siempre que tengan cumplidos los tiempos de servicio y el de permanencia en determinado tipo de destinos que fije el Ministro de Defensa y con ocasión de vacante en las plantillas vigentes. Será además necesario haber superado un curso de actualización para el ascenso, de plazas limitadas, conforme a lo dispuesto en el artículo 29 de este reglamento.

Disposición transitoria sexta. *Ascensos en la situación de reserva.*

A partir del pase a la situación de reserva no se producirán ascensos con la salvedad de lo establecido en la disposición adicional octava, apartado 3, de la Ley 17/1999, de 18 de mayo, de régimen de personal de las Fuerzas Armadas y en las disposiciones transitorias sexta y séptima de la Ley 39/2007, de 19 de noviembre, de la carrera militar.

Disposición transitoria séptima. *Curso de actualización.*

La superación del curso de actualización para el ascenso al empleo de brigada se exigirá a partir del ciclo de ascensos 2012-2013.

Disposición transitoria octava. *Cursos de capacitación.*

El personal que a la entrada en vigor del presente reglamento haya superado el curso de capacitación correspondiente establecido en el artículo 112.2 de la Ley 17/1999, de 18 de mayo, estará exento del requisito de realización de los cursos de actualización para el ascenso desarrollados de acuerdo con lo dispuesto en el presente reglamento para el ascenso al empleo inmediato superior.

Disposición transitoria novena. *Evaluaciones para el ciclo de ascensos 2009-2010.*

1. Las evaluaciones correspondientes al ciclo de ascensos 2009-2010 se iniciarán el 1 de mayo y finalizarán antes del 2 de julio de 2009, fecha en la que comenzará el ciclo de ascensos.

2. Las zonas de escalafón en las evaluaciones para los ascensos a cada empleo se fijarán según los escalafones de las escalas de origen de la Ley 17/1999, de 18 de mayo, para cada cuerpo, escala y empleo, y en función de las previsiones existentes sobre la constitución de los cuerpos y escalas definidos en la Ley 39/2007, de 19 de noviembre.

3. Las evaluaciones se efectuarán con los criterios de las normas objetivas de valoración que se encuentren vigentes el 1 de mayo de 2009.

Disposición transitoria décima. *Ascensos durante el periodo de incorporación a las escalas de oficiales.*

1. A los comandantes, capitanes y tenientes de las escalas de oficiales de la Ley 17/1999, de 18 de mayo, que no hayan renunciado a su incorporación a las escalas de oficiales reguladas en la Ley 39/2007, de 19 de noviembre, y que durante el proceso de incorporación a dichas escalas les pudiera corresponder el ascenso al empleo superior en su escala de origen, se les suspenderá temporalmente dicho ascenso hasta la finalización, por parte del interesado, del proceso de incorporación iniciado.

2. Finalizado el proceso de incorporación a estas escalas, si la misma no se produce, continuarán en su escala de origen, concediéndoles el ascenso que les hubiera correspondido con los efectos que en su momento le fueran inherentes.

Disposición final primera. *Titulaciones requeridas para el ascenso a teniente coronel.*

El Ministro de Defensa determinará las titulaciones específicas militares o del sistema educativo general necesarias para el ascenso a teniente coronel, estableciendo un calendario progresivo de implantación.

Disposición final segunda. *Personal del Centro Nacional de Inteligencia.*

Al personal militar que preste servicios en el Centro Nacional de Inteligencia le será de aplicación lo dispuesto en el presente reglamento, quedando exentos del cumplimiento de los tiempos mínimos de permanencia en determinado tipo de destinos que se establezcan.

§ 20

Real Decreto 456/2011, de 1 de abril, por el que se aprueba el Reglamento de destinos del personal militar profesional

Ministerio de Defensa
«BOE» núm. 81, de 5 de abril de 2011
Última modificación: 12 de octubre de 2022
Referencia: BOE-A-2011-6097

El artículo 74 de la Ley 39/2007, de 19 de noviembre, de la carrera militar, determina que la carrera militar de los miembros de las Fuerzas Armadas queda definida por la ocupación de los diferentes destinos, el ascenso a los sucesivos empleos y la progresiva capacitación para puestos de mayor responsabilidad.

La ocupación de los diferentes destinos queda así configurada como uno de los elementos clave de la carrera profesional de los militares.

Los sistemas de asignación de destino continúan siendo los de libre designación, concurso de méritos y provisión por antigüedad, pero la citada ley preconiza que con la potenciación del mérito y la capacidad, la utilización del sistema de antigüedad irá disminuyendo progresivamente.

La aplicación de este criterio llevará a que los militares ocupen preferentemente puestos operativos asignados por antigüedad en los dos primeros empleos de cada escala.

También en los empleos a los que se asciende por el sistema de concurso-oposición el sistema de asignación más habitual será el sistema de antigüedad.

En los empleos a los que se asciende por el sistema de clasificación se ocuparán mayoritariamente puestos asignados por concurso de méritos, quedando la aplicación del sistema de libre designación reservada, con carácter general, para la cobertura de los puestos correspondientes a los máximos empleos de cada escala y para la de aquellos otros para los que se precisen especiales condiciones profesionales y personales de idoneidad.

La Ley 39/2007, de 19 de noviembre, reserva al desarrollo reglamentario, en sus artículos 100, 101, 104 y 113, el establecimiento de los criterios para determinar los puestos que deban cubrirse por el procedimiento de libre designación, el tiempo mínimo y, en su caso, máximo de permanencia en los destinos, los procedimientos de asignación de destinos en ausencia de peticionarios, las limitaciones para el acceso a determinados destinos, el derecho preferente de la mujer militar víctima de violencia de género o de violencia sexual para ocupar otro destino, las condiciones en las que los militares de tropa y marinería durante el compromiso inicial podrán optar a un destino diferente del asignado en la convocatoria, las causas de cese en los destinos y las condiciones y circunstancias en las que los militares en la situación administrativa de reserva podrán ser designados para desempeñar comisiones de servicio.

Además de cumplir este mandato legal, en el Reglamento se atribuyen las competencias para la aprobación de las plantillas orgánicas y de las relaciones de puestos militares, así

como para la publicación de vacantes. También se concretan las condiciones y circunstancias de los destinos de los militares en la situación de reserva.

La conciliación de la vida profesional, personal y familiar se facilita con las normas específicas relativas a la asignación de puestos durante los períodos de embarazo y de lactancia, la incorporación del criterio de agrupación familiar en los baremos de los concursos de méritos y las salvaguardas establecidas ante la coincidencia temporal de los dos progenitores de un menor de doce años en misiones o comisiones de servicio.

El Reglamento se estructura en seis capítulos. El capítulo I «Disposiciones generales» contiene el objeto y el ámbito de aplicación y en él se definen los principales conceptos que se utilizan en los capítulos siguientes.

El capítulo II «Plantillas» establece las plantillas orgánicas y las relaciones de puestos militares que existirán en el Ministerio de Defensa, así como su contenido y las autoridades competentes para su aprobación.

En el capítulo III «Vacantes» se regulan las autoridades competentes para publicar las vacantes, las características de estas publicaciones y las condiciones que se deben reunir para solicitarlas.

El capítulo IV «Destinos», dividido en cuatro secciones, establece los criterios para aplicar los diferentes procedimientos de asignación de destinos, las normas generales para asignarlos, así como las particulares para el personal en reserva, los militares de tropa y marinería durante el compromiso inicial, los militares a los que se les ha instruido un expediente de condiciones psicofísicas y para la militar víctima de violencia de género o de violencia sexual, los procedimientos de asignación de destinos en ausencia de peticionarios, las limitaciones para ocupar destinos, los tiempos de permanencia en los destinos y las causas de cese en los mismos.

En el capítulo V «Comisiones de servicio» se determinan los motivos para su realización y se regulan las normas para su designación, dando un tratamiento diferenciado al personal en reserva y a los progenitores de menores de doce años.

Finalmente, en el capítulo VI «Recursos» se indican los que corresponde aplicar en esta materia.

En su virtud, a propuesta de la Ministra de Defensa, con la aprobación previa del Ministro de Política Territorial y Administración Pública, de acuerdo con el Consejo de Estado y previa deliberación del Consejo de Ministros en su reunión del día 1 de abril de 2011,

DISPONGO:

Artículo único. *Aprobación del Reglamento.*

Se aprueba el Reglamento de destinos del personal militar profesional, cuyo texto se inserta a continuación.

Disposición transitoria primera. *Retenidos en el empleo.*

El militar que se encuentre retenido en su empleo con carácter definitivo, por aplicación de la normativa anterior a la Ley 39/2007, de 19 de noviembre, tendrá las limitaciones para ocupar determinados destinos especificadas en el artículo 21.2 del Reglamento que se aprueba.

Disposición transitoria segunda. *Destinos en reserva.*

Los militares en situación de reserva que a la entrada en vigor de este real decreto se encuentren destinados sin cumplir las condiciones fijadas en el artículo 16.3 del Reglamento que se aprueba, cesarán en su destino el 31 de diciembre de 2012, si antes no lo hubieran hecho por cualquiera de las causas relacionadas en el artículo 25 del mencionado reglamento.

Disposición transitoria tercera. *Régimen transitorio.*

Hasta la aprobación por el Ministro de Defensa de las disposiciones que desarrollen este real decreto, continuará en vigor la normativa específica en materia de destinos y comisiones

de servicio que hasta la fecha se venía aplicando, en aquello que no se oponga a lo regulado en el mismo.

Disposición derogatoria única. *Disposiciones objeto de derogación.*

1. Queda derogado el Real Decreto 431/2002, de 10 de mayo, por el que se aprueba el Reglamento de Destinos del Personal Militar Profesional.

2. Asimismo, quedan derogadas aquellas disposiciones de igual o inferior rango que se opongan a lo dispuesto en este real decreto.

Disposición final primera. *Título competencial.*

Este real decreto se dicta al amparo de lo dispuesto en el artículo 149.1.4.^a de la Constitución, que atribuye al Estado la competencia exclusiva sobre Defensa y Fuerzas Armadas.

Disposición final segunda. *Facultad de desarrollo.*

Se autoriza al Ministro de Defensa para dictar cuantas disposiciones sean necesarias para el desarrollo de este real decreto.

Disposición final tercera. *Entrada en vigor.*

El presente real decreto entrará en vigor el día siguiente al de su publicación en el «Boletín Oficial del Estado».

REGLAMENTO DE DESTINOS DEL PERSONAL MILITAR PROFESIONAL

CAPÍTULO I

Disposiciones generales

Artículo 1. *Objeto.*

El presente reglamento tiene por objeto determinar las normas generales de provisión de destinos y regular el régimen de la designación de comisiones de servicio de los militares profesionales.

Artículo 2. *Ámbito de aplicación.*

1. El presente reglamento es de aplicación a los militares profesionales en las situaciones administrativas de servicio activo y de reserva con las excepciones señaladas a continuación:

a) Los que pasen a prestar servicios en la Casa de Su Majestad el Rey, quienes serán nombrados y relevados conforme a lo previsto en el artículo 65.2 de la Constitución y lo regulado en su normativa específica.

b) Los nombrados para los destinos establecidos en el artículo 99.2 de la Ley 39/2007, de 19 de noviembre, de la carrera militar, que deban ser conferidos por una autoridad ajena al Ministerio de Defensa.

c) Aquellos cuyos nombramientos y ceses se realicen de acuerdo con lo establecido en la Ley 40/2015, de 1 de octubre, de Régimen Jurídico del Sector Público.

d) Los que, en el ámbito de la Jurisdicción Militar, ejerzan funciones judiciales, fiscales o de secretarios relatores, que se regirán por lo regulado en su normativa específica en cuanto a sus competencias y, en su caso, peculiaridades en el procedimiento de asignación, siéndoles en todo lo demás de aplicación lo establecido en este reglamento.

e) Los que sean destinados y cesados en el Centro Nacional de Inteligencia, que se regirán por lo regulado en su normativa específica.

f) Los que se encuentren en la situación de reserva, procedentes de reserva transitoria, conforme a lo establecido en la disposición transitoria undécima.2.d) de la Ley 17/1999, de 18 de mayo, de Régimen del Personal de las Fuerzas Armadas.

Las vacantes correspondientes a las letras a) y d) podrán publicarse y ser solicitadas de acuerdo con los procedimientos previstos en el presente reglamento.

2. Este reglamento será de aplicación subsidiaria en los aspectos procedimentales no regulados en las normas particulares relacionadas en el apartado anterior.

Artículo 3. Definiciones.

1. Se entiende por plantilla orgánica la relación cuantitativa y cualitativa de los puestos de la estructura de las unidades del Ministerio de Defensa necesarios para estar en condiciones de cumplir los cometidos que tengan asignados.

A la plantilla orgánica se le aplicará el grado de cobertura que se derive del planeamiento de efectivos dando como resultado la relación de puestos militares.

2. Se entiende por relación de puestos militares la relación cuantitativa y cualitativa de los puestos de la plantilla orgánica que se pueden cubrir con personal militar profesional a lo largo del período de vigencia a que se refiera.

3. Se considera destino cada uno de los puestos contemplados en las relaciones de puestos militares. A los efectos de este reglamento los términos cargo, puesto y destino son equivalentes.

4. Se considera puesto vacante, o por extensión vacante, todo destino sin asignar.

5. En el articulado del Reglamento se emplea el término «unidad» con carácter genérico, debiendo entenderse que hace referencia a cualquier unidad militar, buque, centro u organismo.

CAPÍTULO II

Plantillas

Artículo 4. Plantillas orgánicas.

1. Existirán las siguientes plantillas orgánicas:

a) Las de los órganos superiores y directivos del Órgano Central, incluidos el Estado Mayor de la Defensa, la Unidad Militar de Emergencias, los Organismos autónomos del Ministerio de Defensa y sus unidades dependientes.

b) Las de las unidades del Ejército de Tierra, de la Armada y del Ejército del Aire.

2. La aprobación de las plantillas orgánicas será competencia de:

a) El Subsecretario de Defensa para las establecidas en el apartado 1.a) y, previa coordinación con los respectivos Jefes de Estado Mayor, para los puestos asignados a personal de los cuerpos comunes de las Fuerzas Armadas dentro de la estructura orgánica de los Ejércitos.

b) Los Jefes de Estado Mayor del Ejército de Tierra, de la Armada y del Ejército del Aire para los puestos asignados a personal de los cuerpos específicos del Ejército correspondiente, tanto en la estructura propia como en la de los otros Ejércitos, debiendo, en este último caso, contar con la conformidad del Jefe de Estado Mayor respectivo.

Artículo 5. Relaciones de puestos militares.

1. Por cada plantilla orgánica existirá una relación de puestos militares cuya aprobación será competencia de las mismas autoridades citadas en el artículo 4.2. Las modificaciones de sus características retributivas exigirán su aprobación por la Comisión Superior de Retribuciones Militares, en los términos previstos en el artículo 20.4, párrafos c) y d) del Reglamento de retribuciones del personal de las Fuerzas Armadas, aprobado por el Real Decreto 1314/2005, de 4 de noviembre, y con los requisitos que en los mismos se detallan.

2. En la relación de puestos militares se especificará para cada puesto su descripción, su asignación por cuerpos y escalas, empleos y especialidades, sus retribuciones complementarias, su clasificación por la forma de asignación, si en él se cumple el tiempo en determinado tipo de destinos necesario para el ascenso, si puede ser ocupado por militares en situación de reserva y los demás requisitos y condiciones necesarios para su ocupación, entre los que podrán incluirse condiciones psicofísicas especiales o límites de edad.

3. El Ministro de Defensa establecerá los criterios generales para la elaboración de las relaciones de puestos militares y la forma en que los militares profesionales tendrán acceso a la información contenida en ellas.

4. También tendrán la consideración de relaciones de puestos militares las relaciones cuantitativas y cualitativas de puestos asignados al Cuarto Militar de la Casa de S.M. el Rey, Guardia Real y Dirección General de la Policía y de la Guardia Civil, ámbito de la Guardia Civil, cuya determinación será competencia del Subsecretario de Defensa, con excepción de las retribuciones complementarias de los puestos asignados al ámbito de la Guardia Civil que corresponden al Ministerio del Interior.

CAPÍTULO III

Vacantes

Artículo 6. *Publicación de vacantes.*

1. Las vacantes y los destinos que se prevea que van a quedar sin titular en una fecha determinada y cuya cobertura se considere necesaria se publicarán en el «Boletín Oficial del Ministerio de Defensa». Este acto administrativo se denominará publicación de vacantes.

2. Las autoridades competentes para decidir las vacantes que deben publicarse y para la consecuente publicación serán:

a) El Director General de Personal para las correspondientes a las relaciones de puestos militares aprobadas por el Subsecretario de Defensa.

b) El Mando o Jefe de Personal de los Ejércitos para las aprobadas por los respectivos Jefes de Estado Mayor.

3. Las vacantes se agruparán para su publicación en resoluciones independientes, según la forma de asignación de los destinos, publicándose por el siguiente orden:

- a) Vacantes de libre designación.
- b) Vacantes de concurso de méritos.
- c) Vacantes de provisión por antigüedad.

4. Para conseguir una mejor distribución del personal, podrán realizarse publicaciones específicas de vacantes para los militares destinados en unidades afectadas por disolución, traslado o variación orgánica y para los que se encuentren en la situación de servicio activo pendientes de asignación de destino.

En las publicaciones específicas para el personal militar que se encuentre en la situación de servicio activo pendiente de asignación de destino, las vacantes que hayan sido publicadas y declaradas desiertas en publicaciones anteriores podrán delimitarse para zonas concretas de escalafón, a los efectos de facilitar el cumplimiento de lo dispuesto en el artículo 14.6.

5. Cuando para la ocupación de unos destinos se requiera una determinada antigüedad relativa respecto a la de otros militares del mismo empleo destinados, en la misma unidad, podrán publicarse vacantes específicas para zonas concretas del escalafón.

6. En las publicaciones de vacantes se harán constar aquellas que se asignarán con carácter forzoso en ausencia de peticionarios con carácter voluntario, siempre que haya personal en las circunstancias determinadas en el artículo 20.

7. Las vacantes se publicarán en las fechas que determine el Ministro de Defensa. Con carácter general se procurará que la incorporación a los nuevos destinos se realice durante el periodo estival, al objeto de facilitar la escolarización de los hijos en aquellos casos que supongan cambio de localidad.

8. Excepcionalmente, las vacantes que se publiquen podrán modificarse dentro del plazo de admisión de solicitudes, en cuyo caso se ampliará dicho plazo. La autoridad competente para la publicación de una vacante podrá anularla dentro del plazo fijado para su asignación mediante resolución motivada, que deberá ser notificada a quienes la hubieran solicitado.

9. En los casos que determinen el Subsecretario de Defensa y los Jefes de Estado Mayor de los Ejércitos, se podrán otorgar sin publicación previa las siguientes vacantes:

- a) Las correspondientes a jefes de unidad, centro u organismo.

b) Las vacantes, cualquiera que sea su forma de asignación, que se oferten a quienes se incorporen a una escala o superen determinados cursos de perfeccionamiento, considerando como tales, a estos efectos, los cursos de altos estudios de la defensa nacional.

Artículo 7. Solicitud de vacantes.

1. Las vacantes anunciadas se podrán solicitar con carácter voluntario o anuente, mostrándose, en este último caso, la disposición del interesado a ser destinado con carácter forzoso en ausencia de peticionarios con carácter voluntario a alguna de las vacantes definidas en el artículo 6.6.

Las solicitudes se cursarán en los plazos y por el procedimiento que determine el Ministro de Defensa.

2. Las vacantes podrán ser solicitadas por los que reúnan los requisitos que se exijan en la correspondiente publicación y tengan cumplido el tiempo de mínima permanencia en su actual destino. Estas condiciones deberán cumplirse no más tarde de la fecha límite de presentación de solicitudes. El tiempo de mínima permanencia en el destino actual podrá cumplirse antes de la fecha prevista de cobertura de la vacante si ésta figura en la publicación.

3. Las vacantes que determinen el Subsecretario de Defensa y los Jefes de Estado Mayor de los Ejércitos podrán publicarse con exención de los plazos de mínima permanencia.

4. Las vacantes que se publiquen para militares en situación de reserva podrán ser solicitadas por los que se encuentren en situación de servicio activo y les falten menos de seis meses para pasar a la situación de reserva por edad, por tiempo de permanencia en el empleo o por tiempo desde la obtención de la condición de militar de carrera.

5. Cuando no esté expresamente limitado en la relación de puestos militares, un militar podrá solicitar una vacante asignada al empleo inmediato superior si cumple las siguientes condiciones:

a) Que al empleo inmediato superior se ascienda por el sistema de elección y que el peticionario haya sido evaluado para el ascenso y haya obtenido un puesto en la ordenación definitiva para el ascenso igual o inferior al número de vacantes previstas en el correspondiente ciclo de ascensos.

b) Que al empleo inmediato superior se ascienda por el sistema de clasificación y que el peticionario haya sido evaluado para el ascenso, declarado apto y haya obtenido un puesto en el orden de clasificación igual o inferior al número de vacantes previstas en el correspondiente ciclo de ascensos.

c) Que al empleo inmediato superior se ascienda por el sistema de concurso o concurso-oposición y que el peticionario haya superado el proceso selectivo correspondiente.

d) Que al empleo inmediato superior se ascienda por el sistema de antigüedad y que el peticionario haya sido evaluado y declarado apto.

El militar afectado por el contenido de este apartado podrá quedar exento del cumplimiento del plazo de mínima permanencia en el destino que ocupe para optar a una vacante asignada al empleo inmediato superior, de acuerdo con las condiciones que establezca mediante orden el Ministro de Defensa.

6. Los miembros de un matrimonio o pareja de hecho entre militares que soliciten vacantes anunciadas por una misma autoridad, dentro de la misma provincia y en las que se solapen los plazos de admisión de las solicitudes de las vacantes, podrán condicionar sus peticiones al hecho de que ambos obtengan destino en la misma provincia; en caso de no obtenerse destino por alguno de ellos, se entenderá desistida la solicitud de vacante. En el caso de las provincias insulares, se podrán condicionar las peticiones al hecho de obtener destino en la misma isla. Los militares que se acojan a esta circunstancia deberán hacerlo constar previamente en las solicitudes de las vacantes; de no hacerlo alguno de ellos, la petición de la vacante que se hizo constar como condicionada será nula.

Esta solicitud condicionada no podrá ser realizada para las vacantes correspondientes a los jefes de unidad, centro u organismo, ni para las que se oferten a quienes se incorporen a una escala o superen determinados cursos de perfeccionamiento o de altos estudios de la defensa nacional.

CAPÍTULO IV

Destinos

Sección 1.ª Normas generales

Artículo 8. *Clasificación de los destinos.*

1. Los destinos se clasifican, según su forma de asignación, en destinos de libre designación, de concurso de méritos y de provisión por antigüedad.

2. Son destinos de libre designación aquellos para los que se precisan condiciones profesionales y personales de idoneidad, que apreciará discrecionalmente la autoridad facultada para concederlos entre los que cumplan los requisitos exigidos para el puesto.

3. Son destinos de concurso de méritos aquellos que se asignan teniendo en cuenta los méritos que se posean en relación con los requisitos exigidos para el puesto.

4. Son destinos de provisión por antigüedad los que se asignan por orden de escalafón, entre los interesados que cumplan los requisitos exigidos para el puesto. Para personal perteneciente a diferentes escalafones, el orden se basará en el empleo, a igualdad de empleo en la antigüedad asignada en el mismo y a igualdad de ésta se resolverá a favor del de mayor edad.

Artículo 9. *Destinos de libre designación.*

Los criterios para determinar los puestos que deben cubrirse por este procedimiento serán:

- a) Los asignados a oficiales generales.
- b) Con carácter general, los asignados al resto de empleos a los que se asciende por el sistema de elección.
- c) Los de jefe de unidad.
- d) Los de apoyo inmediato a órganos superiores y directivos del Ministerio de Defensa, con categoría de Director General o superior.
- e) Los de apoyo inmediato a Tenientes Generales y Generales de División directamente dependientes del Jefe de Estado Mayor de la Defensa y de los Jefes de Estado Mayor de los Ejércitos.
- f) Los que, no estando comprendidos en los casos anteriores, excepcionalmente se califiquen de especial responsabilidad por las autoridades competentes en las relaciones de puestos militares.

Artículo 10. *Destinos de concurso de méritos.*

1. El Ministro de Defensa establecerá los criterios para determinar los puestos para todos los cuerpos y escalas que deben cubrirse por este procedimiento, teniendo en cuenta los perfiles profesionales.

Los destinos de aquellos empleos a los que se ascienda por el sistema de clasificación se cubrirán, con carácter general, por el sistema de concurso de méritos.

2. El Director General de Personal y los Mandos o Jefe de Personal de los Ejércitos establecerán los baremos de los méritos cuantificables, incluyendo en ellos una puntuación que, como máximo, podrá alcanzar la que se determine en dichos baremos para la antigüedad en los siguientes supuestos:

a) El destino previo del cónyuge o pareja de hecho, militar o funcionario, en el municipio donde radique la vacante solicitada, siempre que se acceda desde municipio distinto o desde la situación de servicio activo pendiente de asignación de destino.

b) El cuidado de hijos, tanto cuando lo sean por naturaleza como por adopción o acogimiento permanente o preadoptivo, hasta que el hijo cumpla doce años, siempre que se acredite por los interesados fehacientemente que la vacante que se solicita permite una mejor atención al menor.

c) El cuidado de un familiar, hasta segundo grado inclusive de consanguinidad o afinidad siempre que, por razones de edad, accidente, enfermedad o discapacidad no pueda valerse por sí mismo y no desempeñe actividad retribuida, siempre que se acceda desde un

municipio distinto o desde la situación de servicio activo pendiente de asignación de destino, y siempre que se acredite fehacientemente por los interesados que la vacante que se solicita permite una mejor atención del familiar. La valoración de este supuesto será incompatible con la otorgada por el cuidado de hijos.

Artículo 11. *Destinos de provisión por antigüedad.*

El Ministro de Defensa establecerá los criterios para determinar los puestos que deben cubrirse por este procedimiento, teniendo en cuenta los perfiles profesionales. Con carácter general, estos puestos se corresponderán con los que se asignen a los dos primeros empleos de cada escala y a aquellos otros a los que se ascienda por el sistema de concurso-oposición.

Artículo 12. *Competencia en la asignación de los destinos.*

1. El nombramiento de los cargos correspondientes a oficiales generales, en las situaciones de servicio activo o de reserva, será competencia del Ministro de Defensa, salvo los que correspondan al Consejo de Ministros en aplicación del artículo 102.1 de la Ley 39/2007, de 19 de noviembre.

2. La asignación de los destinos de libre designación corresponde al Ministro de Defensa, salvo los destinos del personal de los Ejércitos a puestos de la estructura orgánica de éstos, que corresponden, según al que pertenezca el destinado, a los Jefes de Estado Mayor del Ejército de Tierra, de la Armada y del Ejército del Aire.

3. La asignación de los destinos de concurso de méritos y de provisión por antigüedad corresponde al Director General de Personal, salvo los destinos del personal de los Ejércitos a puestos de la estructura orgánica de éstos, que corresponden, según al que pertenezca el destinado, al Mando o Jefe de Personal del respectivo Ejército.

Artículo 13. *Asignación de destinos y ceses por necesidades del servicio.*

El Ministro de Defensa podrá destinar, acordar el cese en un destino o denegar su adjudicación, de forma motivada, cuando las necesidades del servicio lo aconsejen, de conformidad con el artículo 105 de la Ley 39/2007, de 19 de noviembre.

Para la asignación de estos destinos no será necesaria la publicación previa de la vacante.

Artículo 14. *Normas de asignación de los destinos.*

1. Los destinos se asignarán con carácter voluntario o forzoso. Los destinos asignados en ausencia de peticionarios con carácter voluntario tendrán carácter forzoso.

2. Las vacantes publicadas y no asignadas se declararán desiertas mediante la correspondiente resolución; en ellas estarán incluidas las vacantes de libre designación a cuyos peticionarios con carácter voluntario no se les hayan apreciado las suficientes condiciones de idoneidad.

3. En las publicaciones de asignación de destinos se harán constar los recursos procedentes, la autoridad ante la que hubieran de presentarse y los plazos para ello.

4. El Ministro de Defensa establecerá los criterios básicos para la asignación de destinos a los militares que se encuentren afectados por disolución, traslado o variación orgánica de su unidad.

5. Para destinar a una vacante publicada de una determinada relación de puestos militares a quien se encuentre ocupando un puesto de otra relación de puestos militares, sin cumplir los plazos de mínima permanencia, será necesario contar con la conformidad de la autoridad con competencia en esta última. También se requerirá dicha conformidad cuando se trate de asignar destinos sin publicación previa de la vacante.

6. Al militar que se encuentre en la situación de servicio activo pendiente de asignación de destino se le deberá asignar uno en un plazo máximo de seis meses, contado a partir de la fecha del cese en el último destino que tuviera o desde su incorporación a la situación de servicio activo desde otra situación administrativa.

La norma anterior no será de aplicación al que le corresponda pasar a otra situación administrativa en el plazo de seis meses anteriormente citado.

Para aquellos a los que se les esté tramitando un expediente de insuficiencia de condiciones psicofísicas el plazo empezará a contar desde el día en que se publique en el «Boletín Oficial del Ministerio de Defensa» la resolución de dicho expediente.

7. No se asignará destino cuando se prevea que el peticionario de una vacante no pueda desempeñarlo durante el tiempo mínimo de permanencia exigido. Para los destinos en territorio nacional, se exceptúa de esta norma al solicitante que se encuentre afectado por disolución, traslado o variación orgánica de su unidad, se encuentre en la situación de servicio activo pendiente de asignación de destino o esté previsto su cese en el destino por alguna de las causas establecidas en los párrafos l), ñ) y p) del artículo 25.4 antes de la fecha de cobertura de la vacante, si esta figura en la publicación.

También se exceptuarán del cumplimiento del tiempo mínimo de permanencia para los destinos en territorio nacional al militar de carrera que tenga previsto pasar a la situación de reserva y al militar de complemento o profesional de tropa y marinería con compromiso de larga duración que finalice su compromiso por edad, si pueden cumplir un año de permanencia en el destino.

Artículo 15. *Prelación en la asignación de destinos.*

1. La asignación de destinos se efectuará por el mismo orden en que se hayan publicado las resoluciones relativas a las vacantes de cuya cobertura se trate.

2. No se asignará un destino a un solicitante con carácter anuente cuando existan peticionarios voluntarios, con independencia del sistema de asignación de la vacante.

3. En la asignación de destinos correspondientes a vacantes de una misma resolución se resolverán en primer lugar las que tengan peticionarios con carácter voluntario y, posteriormente, las que vayan a asignarse con carácter forzoso.

4. Al peticionario de varias vacantes de concurso de méritos a quien, tras el procedimiento establecido en los apartados anteriores, pueda corresponderle la asignación de más de una de ellas, se le adjudicará una vacante siguiendo el orden en que las haya solicitado. Igualmente se procederá en las vacantes de provisión por antigüedad.

Artículo 16. *Destinos que pueden ser asignados a los militares en situación de reserva.*

1. El Ministro de Defensa determinará el número de puestos de cada relación de puestos militares, distribuido por categorías militares, que puede ser asignado a militares en situación de reserva, en función de los militares en la situación de servicio activo y de los correspondientes créditos y previsiones presupuestarios.

2. En los puestos asignados a militares en situación de reserva se ejercerán la autoridad y funciones que correspondan al empleo y al cuerpo determinado en la relación de puestos militares, con exclusión del ejercicio del mando en la Fuerza de los Ejércitos.

3. Estos puestos solo podrán ser ocupados por militares que hayan pasado a la situación de reserva por edad, por tiempo de permanencia en el empleo, por tiempo desde la obtención de la condición de militar de carrera o con carácter forzoso en los cupos determinados por el Ministro de Defensa, excepto en las situaciones de crisis en que así lo determine el Ministro de Defensa o cuando éste haga uso de la competencia asignada en el artículo 13.

4. Los destinos de los militares en situación de reserva serán de libre designación.

5. Los militares en reserva destinados podrán solicitar el cese en el destino desde tres meses antes de cumplir el tiempo mínimo de permanencia. Si la resolución es favorable, el cese se producirá en la fecha de cumplimiento del tiempo mínimo de permanencia, o, si la solicitud hubiera sido posterior, en la de efectos de la resolución de cese.

Artículo 17. *Destinos durante el compromiso inicial de los militares de tropa y marinería.*

1. Los militares de tropa y marinería durante el compromiso inicial antes de su primera renovación podrán optar, con carácter voluntario, a un destino diferente del asignado en la convocatoria si reúnen las condiciones siguientes:

- a) Que su compromiso inicial sea de tres años.
- b) Que hayan cumplido al menos dos tercios de su compromiso.
- c) Que el puesto al que opten pertenezca a la estructura de la Fuerza de los Ejércitos.

También podrán optar a un destino diferente si se encuentran afectados por disolución, traslado o variación orgánica de su unidad.

Para la asignación de estos destinos no será exigible la posibilidad de desempeño del puesto durante el tiempo de mínima permanencia contemplada en el artículo 14.7.

2. Los militares de tropa y marinería durante el compromiso inicial antes de su primera renovación solo podrán ser destinados con carácter forzoso a un puesto diferente del asignado en la convocatoria en aplicación de los criterios que se establezcan conforme a lo dispuesto en el artículo 14.4, por no superar la formación correspondiente a la especialidad fundamental asignada, por pérdida de la aptitud psicofísica necesaria para desarrollar los cometidos que exige su especialidad, por haber quedado pendientes de asignación de destino o por no obtener los requisitos del puesto al que fueran destinados.

Artículo 18. *Destinos de los militares a los que se les ha instruido un expediente para determinar si existe insuficiencia de condiciones psicofísicas.*

1. El militar que como consecuencia del resultado de un expediente para determinar si existe insuficiencia de condiciones psicofísicas haya sido declarado útil con limitación para ocupar determinados destinos, como consecuencia del servicio, podrá solicitar la habilitación de una vacante adecuada a dicha limitación en una relación de puestos militares de su Ejército o cuerpo común de pertenencia en el término municipal de su elección. La relación de puestos militares la determinará el Jefe de Estado Mayor correspondiente o el Subsecretario de Defensa en el caso de los miembros de los cuerpos comunes de las Fuerzas Armadas y el destino a la vacante habilitada se asignará por el procedimiento de libre designación.

2. El militar que como consecuencia del resultado de un expediente para determinar si existe insuficiencia de condiciones psicofísicas haya sido declarado útil y apto para el servicio y el que haya sido declarado útil con limitación para ocupar determinados destinos sin ser dicha limitación consecuencia del servicio, tendrán derecho preferente para ocupar las vacantes, adecuadas a su condición psicofísica, que se asignen por concurso de méritos o antigüedad en las relaciones de puestos militares, del Ejército o cuerpo común de pertenencia, correspondientes a unidades ubicadas en el mismo término municipal que su última unidad de destino en territorio nacional. Este derecho se mantendrá durante seis meses desde la resolución del expediente, no pudiendo ser destinado forzoso hasta la finalización de dicho periodo.

Si durante la tramitación del expediente para determinar si existe insuficiencia de condiciones psicofísicas, el militar ascendiese al empleo superior y como consecuencia de este ascenso le hubiese correspondido el cese en el destino que ocupaba en la fecha de inicio del expediente, perderá el derecho preferente a que se hace referencia en el párrafo anterior.

Tampoco disfrutará de este derecho preferente el militar que en el momento de inicio del citado expediente no estuviera ocupando un destino.

Sección 2.ª Asignación de destinos con carácter forzoso

Artículo 19. *Criterios generales para la asignación de destinos con carácter forzoso.*

1. Solamente se podrá destinar con carácter forzoso a una vacante a quien haya podido solicitarla, de acuerdo con lo previsto en el artículo 7.

2. Quien no tenga cumplido el tiempo de permanencia en determinado tipo de destinos necesario para el ascenso y se encuentre ocupando un destino en el que se cumpla, sólo podrá ser destinado con carácter forzoso a otro destino en el que también se cumpla dicho tiempo.

3. No podrá ser destinado con carácter forzoso el militar de complemento ni el militar profesional de tropa y marinería con compromiso de larga duración cuando resten menos de tres meses para la finalización de su compromiso por edad.

4. Tampoco podrán ser destinados con carácter forzoso los militares que tengan previsto pasar a la situación de reserva en un plazo inferior a tres meses. Se exceptúa de esta norma

la asignación de vacantes para militares en la reserva, de acuerdo con lo dispuesto en el artículo 7.4.

5. La militar víctima de violencia de género o de violencia sexual no podrá ser destinada con carácter forzoso durante los seis primeros meses a contar desde la fecha de acreditación de esta situación.

Artículo 20. *Asignación de destinos en ausencia de peticionarios con carácter voluntario.*

1. Se considera que se da la circunstancia de «ausencia de peticionarios con carácter voluntario» cuando una vez asignados los destinos con carácter voluntario no quedan peticionarios de esta clase para la cobertura de una vacante.

Los destinos que deban asignarse en ausencia de peticionarios con carácter voluntario lo serán por los siguientes procedimientos:

a) Destinos de libre designación. Las vacantes de libre designación se asignarán entre los que reúnan las condiciones profesionales y personales de idoneidad necesarias.

b) Destinos de concurso de méritos y de provisión por antigüedad. Las vacantes de concurso de méritos y de provisión por antigüedad se asignarán entre quienes se encuentren en las siguientes circunstancias y por el orden siguiente:

1.º Que las hayan solicitado con carácter anuente, destinando al que corresponda conforme a lo dispuesto en el artículo 8, apartados 3 y 4.

2.º Pendientes de asignación de destino, destinando al que lleve más tiempo sin destino y, a igualdad de tiempo, al de menor antigüedad.

3.º Destinados en un puesto que figure a amortizar en la correspondiente relación de puestos militares o en un puesto cuyos requisitos no coincidan con su cuerpo, escala, especialidad fundamental o empleo, como consecuencia de la disolución, traslado o variación orgánica de su unidad, destinando al de menor antigüedad. Para la aplicación de este párrafo se tendrá en cuenta lo que se establezca en cumplimiento de lo dispuesto en el artículo 14.4.

4.º Destinados con fecha de cese en su destino actual anterior a la fecha de cobertura de la vacante anunciada, destinando al que vaya a cesar en primer lugar y, a igualdad de fecha de cese, al de menor antigüedad.

5.º Destinados en puesto sin exigencia de titulación a puesto con exigencia de titulación, destinando al que menos tiempo haya ejercido la titulación correspondiente y, a igualdad de tiempo, al de menor antigüedad.

6.º Destinados en vacante de su propio empleo y, siendo del empleo inferior al correspondiente a la vacante publicada, hayan tenido ocasión de solicitarla conforme a lo dispuesto en el artículo 7.5, destinando al de menor antigüedad.

c) También podrán ser destinados con carácter forzoso los militares a los que se otorguen las vacantes contempladas en el artículo 6.9.b), cualquiera que sea su forma de asignación.

2. Los miembros de un matrimonio o pareja de hecho entre militares con hijos menores de doce años a su cargo destinados en la misma provincia o en la misma isla, en el caso de las provincias insulares, no podrán ser destinados con carácter forzoso a una provincia o isla diferente. Esta medida también será de aplicación cuando dos militares compartan la custodia de hijos menores de doce años, aunque no constituyan matrimonio ni pareja de hecho.

Esta exención no será aplicable a las vacantes correspondientes a jefes de unidad, centro u organismo, y las que se oferten a quienes se incorporen a una escala o superen determinados cursos de perfeccionamiento o de altos estudios de la defensa nacional, ni al personal que se encuentre en la situación de servicio activo pendiente de asignación de destino.

La exención tendrá efectos a partir de la fecha en la que ambos militares certifiquen documentalmente esta situación familiar ante al Mando o Jefe de Personal de su Ejército o al Director General de Personal en el caso de militares de los cuerpos comunes de las Fuerzas Armadas. Ambos militares serán responsables de mantener actualizada la documentación que acredite su situación familiar.

Sección 3.^a Limitaciones, tiempos de permanencia y ceses

Artículo 21. *Limitaciones para ocupar determinados destinos.*

1. El militar que haya dejado de ser evaluado para el ascenso por elección o clasificación no podrá ocupar destinos asignados de forma exclusiva al empleo superior.

2. El militar que haya renunciado por dos veces a ser evaluado para el ascenso o a asistir a cursos de actualización, o haya sido declarado con carácter definitivo no apto para el ascenso, no podrá ocupar destinos que tengan alguna de las características siguientes:

- a) Estar asignados de forma exclusiva al empleo superior.
- b) Corresponder a un jefe o segundo jefe de unidad.

3. El militar al que se le haya iniciado un expediente para determinar la insuficiencia de condiciones psicofísicas no podrá ocupar destinos mientras dure su tramitación. Si como consecuencia del mismo se le reconoce una limitación para ocupar determinados destinos, no podrá ocupar aquellos incompatibles con la limitación psicofísica que figure en la resolución del expediente.

4. El militar al que se le haya reconocido una limitación para ocupar determinados destinos, como consecuencia de un expediente para la determinación de insuficiencia de facultades profesionales, no podrá ocupar aquellos destinos incompatibles con la limitación profesional reconocida en la resolución del expediente.

5. El militar que haya cesado en su destino por falta de idoneidad en el desempeño de los cometidos propios del mismo no podrá ocupar destinos con cometidos análogos hasta que recupere dicha idoneidad que será verificada cada dos años a partir de la fecha de cese.

6. El militar que cese en la situación de suspensión de funciones por levantamiento de la prisión preventiva y pase a la de servicio activo, no podrá solicitar y obtener destino si el Ministro de Defensa así lo acuerda mediante resolución motivada. El tiempo de limitación no podrá exceder del momento de dictarse sentencia firme o auto de sobreseimiento.

7. El militar al que se haya impuesto la sanción disciplinaria de pérdida de destino, conforme a lo dispuesto en el artículo 17 de la Ley Orgánica 8/2014, de 4 de diciembre, de Régimen Disciplinario de las Fuerzas Armadas, no podrá solicitar destino durante dos años en la misma unidad o, cuando la resolución sancionadora de manera motivada lo exprese, en la misma localidad en la que se encontraba destinado.

8. Sin perjuicio de lo establecido en el artículo 111.5 de la Ley 39/2007, de 19 de noviembre, de la carrera militar, el militar que haya cesado en su destino por las causas señaladas en los párrafos c), d) y f) del artículo 25.4 no podrá solicitar destino durante dos años en la misma unidad.

9. Un militar no podrá ocupar un puesto en el que vaya a ser subordinado orgánico directo de su cónyuge o pareja de hecho o de un pariente hasta el segundo grado de consanguinidad o afinidad.

10. El militar que haya sido condenado por sentencia firme por algún delito contra la libertad e indemnidad sexual, que incluye la agresión y abuso sexual, acoso sexual, exhibicionismo y provocación sexual, prostitución y explotación sexual y corrupción de menores, así como por trata de seres humanos, no podrá ocupar destinos que impliquen el contacto habitual con menores. La persona titular del Ministerio de Defensa establecerá los criterios generales para la determinación de los puestos afectados por esta circunstancia, para los cuales será un requisito necesario de ocupación aportar una certificación negativa del Registro Central de Delincuentes Sexuales o manifestar consentimiento expreso para que el Mando o Jefe de Personal de su Ejército o la persona titular de la Dirección General de Personal en el caso de militares de los cuerpos comunes, pueda recabar la certificación de que no constan antecedentes ante dicho registro.

Artículo 22. *Tiempos de permanencia en los destinos.*

1. Con carácter general, el tiempo mínimo de permanencia en los destinos será de dos años para los asignados con carácter voluntario y de un año para los asignados con carácter forzoso.

2. Por necesidades del servicio, el Subsecretario de Defensa y los Jefes de Estado Mayor del Ejército de Tierra, de la Armada y del Ejército del Aire, en el ámbito de las

competencias asignadas en el artículo 5, lo podrán ampliar hasta cuatro años para los asignados con carácter voluntario y hasta dos para los asignados con carácter forzoso, salvo para los asignados a la situación de reserva. Esta circunstancia deberá figurar en las relaciones de puestos militares y reflejarse en la publicación de las vacantes.

3. El Subsecretario de Defensa y los Jefes de Estado Mayor del Ejército de Tierra, de la Armada y del Ejército del Aire, en el ámbito de las competencias asignadas en el artículo 5, podrán establecer tiempos máximos de permanencia en los destinos en que lo consideren necesario, que en ningún caso podrán ser superiores a diez años. Esta circunstancia deberá figurar en las relaciones de puestos militares y reflejarse en la publicación de las vacantes.

4. El tiempo de permanencia en un destino se empezará a contabilizar el día siguiente al de su publicación en el «Boletín Oficial del Ministerio de Defensa» o, en su caso, en el «Boletín Oficial del Estado» y finalizará en la fecha de efectividad del cese, salvo que en ambas publicaciones figure expresamente otra fecha.

5. No se contabilizará como tiempo de permanencia en el destino, a los efectos regulados en este reglamento, el transcurrido con licencia por asuntos propios.

6. En los cargos correspondientes a oficiales generales no existirán tiempos de permanencia.

7. El militar que no esté ocupando un destino de jefe de unidad, centro u organismo, cuyo cónyuge o pareja de hecho militar hubiese sido destinado con carácter forzoso a otra provincia o isla, en el caso de las provincias insulares, quedará exento de los plazos de mínima permanencia para solicitar vacantes a esa provincia o isla, siempre que se acceda desde otra distinta. Esta exención finalizará con la obtención de un nuevo destino solicitado con carácter voluntario o anuente, o en el momento que no se solicite alguna de las vacantes que se anuncien en esa provincia o isla. Los militares que se acojan a esta circunstancia deberán hacerlo constar en la solicitud de vacante.

8. El militar que no esté ocupando un destino de jefe de unidad, centro u organismo, cuyo cónyuge o pareja de hecho militar hubiese sido destinado con carácter voluntario a otra provincia o isla, en el caso de las provincias insulares, quedará exento de los plazos de mínima permanencia para solicitar vacantes a esa provincia o isla, siempre que se acceda desde otra distinta. Esta exención finalizará al cumplirse un año desde la asignación del destino al cónyuge o pareja de hecho, con la obtención de un nuevo destino solicitado con carácter voluntario o anuente, o en el momento que no se solicite alguna de las vacantes que se anuncien en esa provincia o isla. Los militares que se acojan a esta circunstancia deberán hacerlo constar en la solicitud de vacante.

9. Cuando en los procedimientos incoados por acoso sexual o acoso por razón de sexo, una vez resuelto el expediente disciplinario sin responsabilidad o recaída resolución judicial, en el caso de que la causa penal haya finalizado por sentencia absolutoria firme o auto firme de sobreseimiento o archivo de la causa, el denunciado quedará exento de los plazos de mínima permanencia para solicitar destino en otra unidad o regresar a la unidad de origen en caso de haber sido destinado a otra unidad durante el proceso.

En caso de que el denunciado se encontrase ocupando un puesto en comisión de servicio, en virtud de lo dispuesto en la letra h) del artículo 28.2, cesará en la misma, a no ser que el interesado manifieste su voluntad de continuar, pudiendo prolongarse en este caso la comisión hasta seis meses desde la fecha de la sentencia absolutoria firme o del auto firme de sobreseimiento o archivo de la causa o desde la fecha de la resolución del expediente disciplinario sin responsabilidad.

Artículo 23. Servidumbre.

1. Se denomina servidumbre a la obligación de ocupar un determinado tipo de destino al finalizar un curso de perfeccionamiento o de altos estudios de la defensa nacional.

2. La servidumbre deberá estar especificada en la convocatoria del curso, la asistencia al curso deberá ser voluntaria y la habilitación profesional obtenida por la superación del curso deberá ser un requisito para la ocupación del puesto reflejado en la relación de puestos militares.

3. Los destinos ocupados por la aplicación del apartado 1 podrán tener un tiempo mínimo de permanencia hasta de cuatro años aunque se asignen con carácter forzoso. El Subsecretario de Defensa y los Jefes de Estado Mayor de los Ejércitos, en el ámbito de sus

competencias, determinarán los destinos en los que se aplicará esta posibilidad y esta circunstancia figurará en la convocatoria del curso.

4. La cobertura de las vacantes, tras la realización del curso, se hará de acuerdo con lo previsto en el artículo 6.9.b).

5. Si el compromiso de realización del curso es un requisito para la ocupación del puesto reflejado en la relación de puestos militares, el tiempo mínimo de permanencia en el destino y en su caso el máximo, se incrementarán en el tiempo transcurrido desde la ocupación del puesto hasta la finalización del curso.

Artículo 24. *Incorporaciones y relevos.*

1. Los plazos máximos de incorporación a un nuevo destino serán los siguientes:

a) Tres días hábiles cuando el nuevo destino se encuentre en el mismo término municipal que el de origen.

b) Quince días naturales cuando el nuevo destino se encuentre en distinto término municipal que el de origen y no se encuentre incluido en los párrafos c) y d) siguientes.

c) Treinta días naturales cuando el nuevo destino y el de origen den lugar a traslados entre archipiélagos, entre cualquiera de éstos y las ciudades de Ceuta o Melilla, entre la península y cualquiera de los archipiélagos o las ciudades de Ceuta o Melilla y entre ambas.

d) Treinta días naturales cuando el nuevo destino y el de origen den lugar a traslados entre diferentes países.

2. El plazo de incorporación al destino empezará a contabilizar a partir de la fecha de cese en el destino de origen, que se efectuará, cuando no exista una fecha previamente establecida, el décimo día hábil contado a partir del día siguiente al de su publicación en el “Boletín Oficial del Ministerio de Defensa”, sin que sea necesaria ninguna otra notificación.

Cuando en la asignación de un destino se determine una fecha de incorporación, el jefe de la unidad de origen dispondrá una fecha de cese en la que se respeten los plazos máximos de incorporación establecidos en el apartado 1 y se notificará personalmente al interesado.

3. En el caso de los militares pendientes de asignación de destino, para contabilizar los plazos de incorporación, se les considerará como destino de origen la unidad de dependencia o de adscripción, y empezará a contabilizar a partir de la fecha de la notificación de asignación del destino, que deberá efectuarse por el jefe de la unidad de dependencia o de adscripción en un plazo máximo de diez días hábiles contados a partir del día siguiente al de su publicación en el “Boletín Oficial del Ministerio de Defensa”.

4. El plazo de incorporación al destino del militar que estuviera previamente designado para prestar una comisión de servicio en el extranjero de duración igual o superior a dos meses, empezará a contabilizar cuando finalice la comisión.

5. La duración de los relevos en los destinos no podrá superar los siete días naturales y al militar que se incorpore al destino se le aplicará durante el relevo lo dispuesto en el Real Decreto 462/2002, de 24 de mayo, sobre indemnizaciones por razón del servicio.

6. El Ministro de Defensa determinará las normas que regulen los relevos en los destinos, así como las condiciones en las que se podrán modificar el plazo de comunicación de la asignación del destino, los plazos máximos de incorporación y las autoridades competentes para ello.

Artículo 25. *Cese en los destinos.*

1. La facultad para disponer el cese en un destino corresponde a la autoridad competente para su asignación conforme lo establecido en el artículo 12.

2. El cese de los militares destinados mediante libre designación podrá acordarse con carácter discrecional, bastando la invocación de la competencia para adoptar dicho acuerdo.

3. Los militares destinados mediante concurso de méritos o provisión por antigüedad podrán ser cesados de forma motivada con indicación de las causas, previa apertura, en su caso, de un expediente en el que se requerirá la audiencia del interesado, cuyas manifestaciones constarán por escrito.

4. El militar cesará en su destino por cualquiera de las causas siguientes:

a) Pasar a la situación de servicios especiales. Cuando el pase a dicha situación sea por haber sido designado candidato a elecciones para órganos representativos públicos en ejercicio del derecho de sufragio pasivo, se reservará el destino durante seis meses.

b) Pasar a la situación de excedencia. Cuando el pase a dicha situación sea por las causas previstas en el artículo 110, apartados 5 y 6, de la Ley 39/2007, de 19 de noviembre, se reservará el destino por los periodos de tiempo siguientes:

1.º Doce meses por la causa prevista en el artículo 110.5, que cuando se refiera al cuidado de hijos, por naturaleza o adopción o acogimiento permanente o preadoptivo, serán ampliables en tres meses en el caso de familias numerosas de la categoría general y en seis meses en el de familias numerosas de categoría especial.

2.º Los primeros seis meses por la causa prevista en el artículo 110.6, que cuando las actuaciones judiciales lo exigieran se podrán prorrogar por tres meses, con un máximo de dieciocho.

c) Pasar a la situación de suspensión de funciones, cuando conlleve el cese en el destino.

d) Pasar a la situación de suspensión de empleo. Cuando el pase a dicha situación sea por la causa prevista en el artículo 112.1.b) de la Ley 39/2007, de 19 de noviembre, el cese en el destino se producirá solo cuando la sanción impuesta fuera por un período superior a seis meses.

e) Pasar a la situación de reserva, salvo que se esté ocupando un puesto asignado a esta situación.

f) Imposición de condena por sentencia firme que imposibilite para el ejercicio de las funciones propias del destino que se ocupe.

g) Imposición de la sanción disciplinaria de pérdida del destino.

h) Inicio del expediente para determinar la insuficiencia de condiciones psicofísicas, excepto en los incoados para la rehabilitación del interesado, en los que se cesará en el destino cuando, declarada la rehabilitación, el militar ocupe un puesto específico para personal declarado apto con limitaciones.

i) Cese en la relación de servicios profesionales con las Fuerzas Armadas.

j) Falta de idoneidad en el desempeño de los cometidos propios de su destino.

k) Incorporación como alumno a cursos de formación, de perfeccionamiento o de altos estudios de la defensa nacional cuya duración sea igual o superior a nueve meses y a otros cursos de duración inferior en cuya convocatoria figure que su superación exija un cambio a otro destino relacionado directamente con la cualificación adquirida.

l) Ascenso, salvo que se esté ocupando destino del empleo superior o indistinto para ambos empleos.

m) Asignación de otro destino.

n) Dejar de cumplir o no alcanzar alguno de los requisitos o condiciones que exija la relación de puestos militares, sin que haya mediado modificación de la misma.

ñ) Destino a la unidad de un superior orgánico directo que reúna las condiciones determinadas en el artículo 21.9.

o) Disolución, traslado o variación orgánica de la unidad, conforme a los criterios que se establezcan en aplicación de lo dispuesto en el artículo 14.4.

p) Cumplir el tiempo de máxima permanencia en el destino.

q) Haber obtenido un puesto en la Administración civil.

r) Ser nombrado funcionario en prácticas en otro Cuerpo de la Administración.

s) Cualquier otra causa establecida legal o reglamentariamente.

5. Los militares que se vean afectados por las causas de los apartados 1, 2 y 4 del artículo 21 cesarán en el destino si estuvieran ocupando uno incluido en las limitaciones determinadas en dichos apartados. El cese en los destinos de concurso de méritos y de provisión por antigüedad requerirá la incoación del expediente regulado en el apartado 3.

6. En los destinos asignados por concurso de méritos o por antigüedad, el cese por las causas j), n), ñ) y s) del apartado 4, requerirá la incoación del expediente regulado en el apartado 3.

7. Al militar que cese en el destino por la causa k) del apartado 4 se le asignará, con carácter forzoso, un destino en el centro docente militar donde se imparta el curso en el caso

de formación, o en la unidad que se determine en la resolución correspondiente en el resto de los cursos. Si el curso se realiza en el extranjero se le asignará un destino en territorio nacional.

Sección 4.^a Asignación de puestos por circunstancias extraordinarias

Artículo 26. *Asignación de puestos durante los períodos de embarazo y lactancia.*

1. Durante el período de embarazo, a la militar se le podrá asignar, por prescripción facultativa, un puesto adecuado a las circunstancias de su estado de gestación, sin que suponga pérdida del destino. Dicho puesto será preferentemente en su unidad de destino y, de no existir ninguno compatible con su estado de gestación, se le asignará en otra unidad, preferentemente en el mismo término municipal, mediante una comisión de servicio.

2. Al militar que se le haya concedido la reducción de la jornada laboral con motivo del período de lactancia de un hijo menor de doce meses, se le podrá asignar un puesto de las características de ubicación definidas en el apartado anterior, siempre que sus ausencias por aquella causa fuesen incompatibles con las necesidades del servicio del destino que ocupaba antes del nacimiento del hijo.

Artículo 27. *Asignación de puestos a la militar víctima de violencia de género o de violencia sexual.*

1. La militar víctima de violencia de género o de violencia sexual que, para hacer efectiva su protección, su derecho a la asistencia social integral o para recibir asistencia sanitaria especializada, se vea obligada a cambiar su destino, podrá solicitar la asignación de un puesto en otra unidad de la relación de puestos militares de su Ejército, o de la relación de puestos militares del Órgano Central en el caso de la militar de los cuerpos comunes, en el mismo término municipal o en otro distinto, sin estar sujeta al cumplimiento del tiempo mínimo de permanencia en su destino.

2. La solicitud se hará directamente al Mando o Jefe de Personal de su Ejército, o al Director General de Personal en el caso de militares de los cuerpos comunes de las Fuerzas Armadas. La solicitud irá acompañada de una copia de la acreditación de la situación de violencia de género o de violencia sexual, que se realizará por alguno de los siguientes medios: sentencia condenatoria, orden de protección o el informe del Ministerio Fiscal que indique la existencia de indicios de que la solicitante es víctima de violencia de género o de violencia sexual, hasta tanto se dicte la orden de protección, resolución judicial que hubiere acordado medidas cautelares penales para la protección de la víctima o certificado/informe acreditativo de atención especializada, expedido por un organismo público competente en materia de violencia de género o de violencia sexual.

3. En el caso de existir un puesto vacante en la unidad solicitada, para el que la militar reúna los requisitos de ocupación exigidos en la relación de puestos militares, se le asignará el destino.

Si no existiera un puesto vacante, se creará uno específico en el término municipal de la unidad solicitada, que se incluirá en la relación de puestos militares correspondiente. Los puestos creados en la relación de puestos militares podrán no figurar en la plantilla orgánica.

4. En el caso de que no exista vacante con las características requeridas, se comunicarán a la solicitante los términos municipales y unidades más próximos a los solicitados con vacante, para que pueda manifestar sus preferencias.

5. El destino se asignará mediante resolución comunicada sin publicación previa de la vacante, a los efectos de indemnizaciones tendrá carácter forzoso y el cese en su anterior destino será inmediato. Estas solicitudes seguirán una tramitación preferente y urgente. El destino asignado estará exento del plazo de mínima permanencia para solicitar otro destino.

6. La militar víctima de violencia de género o de violencia sexual tendrá derecho a la reserva del puesto de origen durante los seis primeros meses desde la asignación del destino. Durante este período podrá solicitar su retorno de forma voluntaria, sin estar sujeta a los plazos de permanencia en su destino.

7. En las actuaciones y procedimientos relacionados con la violencia de género o con la violencia sexual, se protegerá la intimidad de las víctimas, en especial, sus datos personales, los de sus descendientes y los de cualquier persona que esté bajo su guarda o custodia.

Artículo 27 bis. *Asignación temporal de destinos por circunstancias excepcionales de conciliación de la vida profesional, personal y familiar.*

1. El militar que, en aplicación del artículo 101.7 de la Ley 39/2007, de 19 de noviembre, solicite la asignación temporal de un destino por circunstancias excepcionales de conciliación de la vida profesional, personal y familiar, lo hará para un término municipal donde existan puestos de trabajo en la relación de puestos militares de su Ejército, o en la relación de puestos militares del Órgano Central en el caso del personal militar de los cuerpos comunes.

En el caso de que la solicitud sea estimada y exista un puesto vacante, si el militar reúne los requisitos de ocupación exigidos en la relación de puestos militares, se le asignará dicho puesto. Si no existiera un puesto vacante, se creará uno específico en el término municipal solicitado, perteneciente a la relación de puestos militares del ejército de pertenencia. En el caso de que el militar pertenezca a cualquiera de los cuerpos comunes, la creación del puesto se realizará en la relación de puestos militares del Órgano Central.

Los puestos creados en la relación de puestos militares podrán no figurar en la plantilla orgánica.

2. La solicitud se hará directamente al Mando o Jefe de Personal de su Ejército o al Director General de Personal en el caso de militares de los cuerpos comunes de las Fuerzas Armadas.

3. Podrá ser solicitado por el afectado una sola vez sin que medie un cambio sustancial en las causas que lo originaron, excepto en el caso de que el interesado deba cesar en el destino por ascenso o disolución, traslado o variación orgánica de su unidad.

4. Para su asignación se formará una comisión de estudio en los Mandos o Jefatura de Personal de los Ejércitos y la Armada, y en la Dirección General de Personal, en el caso de los cuerpos comunes, que analizará las circunstancias excepcionales que concurran en el militar, basadas en motivos de salud, discapacidad o dependencia del militar o sus familiares.

5. La asignación de estos destinos se realizará con carácter voluntario, sin publicación previa de la vacante, por un tiempo de máxima permanencia de tres años, pudiendo ser ampliado hasta los cinco años si persistiesen las circunstancias que determinaron su concesión. El destino asignado estará exento del plazo de mínima permanencia para solicitar otro destino. En caso de nuevas solicitudes de destino por ascenso o disolución, traslado o variación de su unidad, se computará el tiempo ya devengado en el destino asignado en la primera solicitud, no superando en ningún caso el plazo máximo total de tres o cinco años, según corresponda.

Artículo 27 ter. *Asignación de destinos a las víctimas del terrorismo.*

1. El militar que sea considerado víctima del terrorismo o amenazado o coaccionado por organizaciones terroristas, conforme a lo previsto en los artículos 4 y 5 de la Ley 29/2011, de 22 de septiembre, de Reconocimiento y Protección Integral a las Víctimas del Terrorismo, tendrá derecho a la asignación de un destino en el término municipal de su elección, cuando existan puestos vacantes en la relación de puestos militares de su ejército o cuerpo común de pertenencia y reúna los requisitos necesarios para su ocupación. Igualmente tendrán el mismo derecho los cónyuges o parejas de hecho militares y los hijos militares.

2. Las solicitudes se tramitarán directamente al Mando o Jefe de Personal de su Ejército o al Director General de Personal en el caso de militares de los cuerpos comunes de las Fuerzas Armadas. Estas solicitudes seguirán una tramitación preferente y urgente.

3. El destino podrá ser solicitado por la víctima o por el militar amenazado o coaccionado en cualquier momento. En el caso de las víctimas de terrorismo podrá ser solicitado por una sola vez y en un período máximo de cinco años desde el reconocimiento de su condición de víctima, salvo que circunstancias objetivamente justificadas hicieran aconsejable una nueva asignación o que el interesado deba cesar en el destino por disolución, traslado o variación orgánica de su unidad. En el caso de personal amenazado o coaccionado por organizaciones terroristas podrá ser solicitado sin limitación alguna cuando las condiciones de seguridad lo requieran y sin estar sujetos al cumplimiento del tiempo mínimo de permanencia en su destino.

4. La asignación de estos destinos se realizará mediante resolución comunicada, sin publicación previa de la vacante y a los efectos de plazos de mínima permanencia e indemnizaciones el destino tendrá carácter forzoso. Las anotaciones de los actos administrativos se realizarán evitando que pueda ser identificada una forma especial de movilidad o cualquier otro dato del que pueda deducirse su situación.

CAPÍTULO V

Comisiones de servicio

Artículo 28. *Concepto y motivos de las comisiones de servicio.*

1. Se entiende por comisión de servicio el desempeño de cometidos que, por alguno de los motivos relacionados en los apartados siguientes y con carácter temporal, se ordena realizar a los militares, conservando su destino si lo tuvieran.

2. Se podrán designar comisiones de servicio por los siguientes motivos:

a) Llevar a cabo actividades propias del destino que se ocupa que obliguen a separarse circunstancialmente de su unidad o, formando parte de ella, del término municipal en que esté ubicada.

b) Desarrollar cometidos profesionales ajenos al destino ocupado.

c) Ocupar puestos de las relaciones de puestos militares que se encuentren vacantes temporalmente.

d) Reforzar a unidades, centros u organismos para el desarrollo de determinados cometidos.

e) Participar en misiones derivadas de los compromisos internacionales suscritos por España.

f) Asignar un puesto compatible con el estado de gestación de la mujer y el período de lactancia, conforme a lo establecido en el artículo 26.

g) Asignar un puesto a la víctima de violencia de género o de violencia sexual, acoso, abuso o agresión sexuales.

h) Asignar un puesto al presunto infractor de violencia de género o de violencia sexual cuando existan medidas de alejamiento entre dos personas destinadas en la misma base, acuartelamiento o establecimiento, dictadas por autoridad judicial, o al presunto infractor de acoso sexual o por razón de sexo, en distinta unidad o localidad de destino de la víctima.

i) Asignar un puesto a víctimas del terrorismo o a militares amenazados o coaccionados por organizaciones terroristas.

j) Asignar un puesto por circunstancias excepcionales de conciliación de la vida profesional, personal y familiar.»

3. El Ministro de Defensa establecerá las normas generales para la designación de comisiones de servicio a los militares que en servicio activo pasen a estar pendientes de asignación de destino, hasta que se les asigne el nuevo destino conforme a lo establecido en el artículo 14.6.

Artículo 29. *Normas para la designación de comisiones de servicio.*

1. La duración de la comisión de servicio figurará en el correspondiente nombramiento y no podrá exceder de un año.

2. La designación de las comisiones de servicio con derecho a indemnización será competencia de las autoridades establecidas en la normativa específica sobre indemnizaciones por razón de servicio.

3. Las comisiones de servicio sin derecho a indemnización podrán ser designadas por el mando de menor nivel con competencia orgánica común sobre la unidad del militar comisionado y sobre la unidad en que se realiza la comisión.

4. La designación de comisiones de servicio de los oficiales generales en la situación de reserva sin destino, en cualquier caso, y de los oficiales, suboficiales y tropa y marinería en la situación de reserva sin destino que no cumplan las condiciones establecidas en el artículo 16.3, es competencia del Ministro de Defensa.

5. La designación de comisiones de servicio de los oficiales, suboficiales y tropa y marinería, en la situación de reserva sin destino que cumplan la condiciones establecidas en el artículo 16.3, es competencia del Subsecretario de Defensa y de los Jefes de Estado Mayor del Ejército de Tierra, de la Armada y del Ejército del Aire, en función de la relación de puestos militares en la que se vaya a desempeñar la comisión.

6. Las autoridades y mandos con competencia para designar a quienes hayan de desempeñar comisiones de servicio podrán revocar la designación, disponiendo el fin de la comisión.

7. El militar al que se le haya asignado un destino temporal, de acuerdo con lo regulado en el artículo 27 bis, no podrá ser designado para la realización de comisiones de servicio de las relacionadas en el apartado e) del artículo 28.2 o de las relacionadas en los apartados b), c), d) del mismo artículo en caso de ser fuera del término municipal donde radique su unidad de destino.

Artículo 30. *Aplazamiento de comisiones de servicio.*

1. Cuando a dos militares con hijos menores de doce años a su cargo se les designe para realizar comisiones de servicio que impliquen la ausencia simultánea del domicilio, se dará opción al último al que se haya asignado la comisión a permanecer en su destino al menos hasta la finalización de la comisión del otro. A los efectos señalados tendrá la consideración de comisión de servicio la fase presencial de los cursos de enseñanza de perfeccionamiento o altos estudios de la defensa nacional.

2. Si la asignación de las comisiones hubiera sido simultánea, la opción se dará al militar de menor empleo o antigüedad.

CAPÍTULO VI

Recursos

Artículo 31. *Recursos.*

1. Contra los actos y resoluciones que se adopten en el ejercicio de las competencias atribuidas en este reglamento se podrá interponer recurso de alzada ante el órgano superior jerárquico del que los dictó.

2. Contra los actos y resoluciones adoptados en ejercicio de las competencias atribuidas en este reglamento por el Consejo de Ministros y por el Ministro de Defensa que no sean resolución de un recurso de alzada, se podrá interponer recurso de reposición, con carácter potestativo, previo a la vía contencioso-administrativa.

3. Según lo previsto en el artículo 141.3 de la Ley 39/2007, de 19 de noviembre, en los procedimientos en materia de destinos cuya concesión deba realizarse a solicitud del personal de las Fuerzas Armadas, si la Administración no notificara su decisión en el plazo de tres meses o, en su caso, en el establecido en el correspondiente procedimiento, se considerará desestimada la solicitud, quedando expedita la vía contencioso-administrativa.

§ 21

Real Decreto 711/2010, de 28 de mayo, por el que se aprueba el Reglamento de especialidades fundamentales de las Fuerzas Armadas

Ministerio de Defensa
«BOE» núm. 133, de 1 de junio de 2010
Última modificación: 28 de abril de 2021
Referencia: BOE-A-2010-8698

El título III, capítulo III, de la Ley 39/2007, de 19 de noviembre, de la carrera militar, establece los cuerpos y escalas en los que se integran los militares de carrera y los de tropa y marinería, y a los que se adscriben los militares de complemento, de acuerdo con los cometidos que sus miembros deban desempeñar. Estos cometidos se llevan a cabo mediante el ejercicio de funciones operativas, técnicas, logísticas, administrativas y, en su caso, docentes, y se desarrollan mediante acciones directivas, de gestión o ejecutivas acordes a la escala y categoría militar.

En cada cuerpo los militares se agrupan en una o varias escalas de oficiales, con la denominación que a cada una le corresponde, en escala de suboficiales y en escala de tropa o de marinería, en correspondencia con las diferentes categorías militares y según las facultades profesionales que tengan asignadas y los requisitos educativos exigidos para su incorporación a ellas. Las facultades profesionales en cada escala son consecuencia de la preparación recibida y delimitan el nivel de responsabilidad en los diferentes destinos.

Dentro de este marco, el artículo 41 de la Ley 39/2007, de 19 de noviembre, reserva al desarrollo reglamentario la determinación de las especialidades fundamentales que existirán en cada escala, cuando los campos de actividad en los que se desempeñan los cometidos de su cuerpo lo requieran.

La creación de las escalas de tropa y marinería y el deseable desarrollo unitario de todo lo referente a oficiales, suboficiales y militares de tropa y marinería, aconsejan incorporar a este reglamento las especialidades de tropa y marinería con idéntica estructura que las correspondientes a las demás categorías militares.

La Ley 39/2007, de 19 de noviembre, suprime los cuerpos de especialistas y prevé que sus cometidos sean asumidos por los cuerpos generales. En este sentido, las especialidades fundamentales de los cuerpos generales se han configurado para hacer efectiva esa previsión legal, que será completada con las especialidades que se fijen por el Ministro de Defensa en función de lo previsto en el artículo 41.3 de la Ley 39/2007, de 19 de noviembre.

En una disposición adicional se da cumplimiento a lo dispuesto en los artículos 28, 32 y 35 de la Ley 39/2007, de 19 de noviembre, y se determinan los cometidos de carácter logístico que corresponden a los miembros de los cuerpos de intendencia de los ejércitos.

En otras disposiciones adicionales se regula el régimen aplicable en relación con la enseñanza de formación, se facilita la gestión de destinos, estableciendo la posibilidad de formación de agrupaciones de especialidades y se regula el escalafonamiento en el acceso

§ 21 Reglamento de especialidades fundamentales de las Fuerzas Armadas

a escalas del mismo nivel de diferentes cuerpos de acuerdo con lo regulado en el artículo 62.4 de la Ley 39/2007, de 19 de noviembre.

El reglamento se articula de forma que para cada ejército se determinan las especialidades fundamentales en cada cuerpo y escala con la adecuada correspondencia con la titulación del sistema educativo general que se requiere.

Por otro lado, con arreglo a las previsiones contenidas en la disposición final sexta de la Ley 39/2007, de 19 de noviembre, mientras no se produzcan las reformas de las titulaciones de grado y posgrado de ingenieros y se actualicen sus atribuciones profesionales y, en semejantes términos, se actúe en la ordenación de las profesiones sanitarias, se mantienen las especialidades fundamentales hasta ahora vigentes en los cuerpos de ingenieros de los ejércitos y en el Cuerpo Militar de Sanidad.

Además, el reglamento contiene una serie de disposiciones que facilitan el tránsito de la actual situación al régimen jurídico previsto por la nueva regulación, relacionadas con la denominación de los militares profesionales, el cambio de especialidad y los distintivos de las especialidades fundamentales.

Finalmente, debido a la necesidad de salvaguardar los derechos y expectativas de los militares de tropa y marinería para poder acceder por promoción interna a las escalas de suboficiales de los Cuerpos Generales y de Infantería de Marina, se modifica el Real Decreto 35/2010, de 15 de enero, por el que se aprueba el Reglamento de ingreso y promoción y de ordenación de la enseñanza de formación en las Fuerzas Armadas, aumentando los límites de edad, de modo transitorio, hasta los 33 años, para 2010 y 2011, y hasta los 32 años para 2012, y no hasta los 31 años como establece ahora dicho real decreto.

En su virtud, a propuesta del Ministra de Defensa, con la aprobación previa de la Ministra de la Presidencia, de acuerdo con el Consejo de Estado y previa deliberación del Consejo de Ministros en su reunión del día 28 de mayo de 2010,

DISPONGO:

Artículo único. *Aprobación del Reglamento de Especialidades Fundamentales de las Fuerzas Armadas.*

Se aprueba el Reglamento de Especialidades Fundamentales de las Fuerzas Armadas, cuyo texto se inserta a continuación.

Disposición adicional primera. *Cometidos de carácter logístico de los cuerpos de intendencia de los ejércitos.*

1. Los miembros del Cuerpo de Intendencia del Ejército de Tierra tendrán como cometidos de carácter logístico los correspondientes al abastecimiento en todos sus campos, a excepción de las actividades que son propias de la especialidad fundamental de Farmacia del Cuerpo Militar de Sanidad, que figura en el anexo IV del reglamento que se aprueba.

2. Los miembros del Cuerpo de Intendencia de la Armada tendrán como cometidos de carácter logístico los correspondientes al abastecimiento en todas sus fases, a excepción de las actividades que son propias de la especialidad fundamental de Farmacia del Cuerpo Militar de Sanidad, que figura en el anexo IV del reglamento que se aprueba. Tales cometidos se extenderán a la provisión de aquellos medios materiales que satisfagan las necesidades de los sistemas de la Armada y de los que afecten a la vida y funcionamiento de sus unidades, la dirección, gestión y control de la catalogación, de los inventarios y de su correspondiente documentación técnica, la dirección, gestión y control de los servicios de carácter general asociados a la vida y funcionamiento de la Armada, del transporte de personal y material, y la enajenación del material declarado inútil.

3. Los miembros del Cuerpo de Intendencia del Ejército del Aire tendrán como cometidos de carácter logístico los correspondientes al transporte administrativo de personal y material y al abastecimiento en todos sus campos, a excepción de las actividades que son propias de la especialidad fundamental de Farmacia del Cuerpo Militar de Sanidad, que figura en el anexo IV del reglamento que se aprueba.

§ 21 Reglamento de especialidades fundamentales de las Fuerzas Armadas

4. En el cumplimiento de sus cometidos, los miembros de los cuerpos de intendencia de los ejércitos, ejercerán las funciones logísticas y administrativas y desarrollarán las acciones directivas y de gestión que les correspondan.

Disposición adicional segunda. *Agrupaciones de especialidades.*

Las relaciones de puestos militares podrán incluir agrupaciones de especialidades fundamentales que faciliten y agilicen la gestión de destinos, para lo que, a estos efectos, los Jefes de Estado Mayor del Ejército de Tierra, de la Armada y del Ejército del Aire, para el personal de su respectivo ejército, podrán constituir las agrupaciones de especialidades que se precisen de las contenidas en este Reglamento, en el Reglamento de Cuerpos, Escalas y Especialidades de las Fuerzas Armadas, aprobado por el Real Decreto 207/2003, de 21 de febrero, o en la Orden Ministerial 15/2000, de 21 de enero, por la que se determinan las especialidades de los Militares Profesionales de Tropa y Marinería.

Disposición adicional tercera. *Militares de complemento de la Ley 17/1999, de 18 de mayo, de Régimen de Personal de las Fuerzas Armadas.*

Los militares de complemento de la Ley 17/1999, de 18 de mayo, mantendrán su especialización dentro del campo de actividad de una especialidad fundamental o complementaria del cuerpo y, en su caso, escala a la que se hubieran adscrito.

Disposición adicional cuarta. *Escalafonamiento del militar que acceda a escala del mismo nivel procedente de cuerpo diferente.*

Cuando, de acuerdo con lo dispuesto en el artículo 62.4 de la Ley 39/2007, de 19 de noviembre, de la carrera militar, un militar acceda a una escala de diferente cuerpo y del mismo nivel que la de origen, el orden de escalafón en la nueva escala se obtendrá, conservando el empleo, la antigüedad en el mismo y el tiempo de servicios en la escala de origen.

Disposición transitoria primera. *Especialidades de origen.*

Mientras se encuentre en servicio activo o reserva personal que hubiera adquirido una de las especialidades fundamentales de las contenidas en el Reglamento de cuerpos, escalas y especialidades de las Fuerzas Armadas, aprobado por el Real Decreto 207/2003, de 21 de febrero, o de la Orden Ministerial 15/2000, de 21 de enero, por la que se determinan las especialidades de los Militares Profesionales de Tropa y Marinería, se mantendrán vigentes las siguientes disposiciones:

a) Los artículos 14.2, 15, 16.2, 18.3, 21.2, 22.2, 25, 26.2, 29.2, 30, 33.2, 34, 35.2, 37.3, 40.2, 41.2, 44, 45.2, 48.2, 49, 50.2, 52.3, 55.2, 56.2, 59, 60.2, 62.3, 64.3, 67.2, 68.2, 71.2 y 72.2 del Reglamento de Cuerpos, Escalas y Especialidades de las Fuerzas Armadas, aprobado por el Real Decreto 207/2003, de 21 de febrero.

b) El anexo I de la Orden Ministerial 15/2000, de 21 de enero, por la que se determinan las especialidades de los Militares Profesionales de Tropa y Marinería.

Disposición transitoria segunda. *Escalas a extinguir de los cuerpos de especialistas.*

Para los integrantes de las escalas de oficiales a extinguir de los cuerpos de especialistas de los ejércitos y mientras este personal se encuentre en servicio activo o reserva, se mantendrán vigentes, en lo que se refiere a los cometidos de los respectivos cuerpos de especialistas de los ejércitos y la denominación de sus componentes los artículos 24, 27, 43, 46, 58, y 61 del Reglamento de cuerpos, escalas y especialidades de las Fuerzas Armadas, aprobado por el Real Decreto 207/2003, de 21 de febrero.

Disposición transitoria tercera. *Enseñanza de formación.*

1. Los estudios correspondientes a las especialidades fundamentales de las escalas de oficiales de los cuerpos generales y de infantería de marina que se aprueban en esta

§ 21 Reglamento de especialidades fundamentales de las Fuerzas Armadas

disposición se cursarán en los centros docentes militares de formación a partir del curso académico 2010/2011.

2. La adquisición de especialidades fundamentales de otros cuerpos y escalas distintos a los que figuran el apartado anterior, quedará supeditada a la entrada en vigor de los correspondientes planes de estudios elaborados conforme a los criterios que se determinan en el Reglamento de ingreso y promoción y de ordenación de la enseñanza de formación en las Fuerzas Armadas, aprobado por el Real Decreto 35/2010, de 15 de enero.

3. Los alumnos de la enseñanza de formación que, a la entrada en vigor de este real decreto, se encuentren cursando o vayan a cursar enseñanzas dirigidas a la obtención de las especialidades fundamentales que se determinan en el Reglamento de Cuerpos, Escalas y Especialidades de las Fuerzas Armadas, aprobado por el Real Decreto 207/2003, de 21 de febrero, las obtendrán tras la superación de los correspondientes planes de estudios y su acceso a la escala correspondiente.

Disposición derogatoria única. *Disposiciones objeto de derogación.*

1. Quedan derogadas las siguientes normas:

a) Real Decreto 207/2003, de 21 de febrero, por el que se aprueba el Reglamento de Cuerpos, Escalas y Especialidades de las Fuerzas Armadas.

b) Orden Ministerial 15/2000, de 21 de enero, por la que se determinan las especialidades de los Militares Profesionales de Tropa y Marinería.

2. Asimismo, quedan derogadas aquellas disposiciones de igual o inferior rango que se opongan a lo dispuesto en este real decreto.

Disposición final primera. *Título competencial.*

Este real decreto se dicta al amparo de lo dispuesto en el artículo 149.1.4.^a de la Constitución, que atribuye al Estado la competencia exclusiva sobre Defensa y Fuerzas Armadas.

Disposición final segunda. *Modificación del Real Decreto 35/2010, de 15 de enero, por el que se aprueba el Reglamento de ingreso y promoción y de ordenación de la enseñanza de formación en las Fuerzas Armadas.*

Se añade un nuevo apartado, con el número 8, a la disposición transitoria quinta del Real Decreto 35/2010, de 15 de enero, por el que se aprueba el Reglamento de ingreso y promoción y de ordenación de la enseñanza de formación en las Fuerzas Armadas con el siguiente contenido:

«8. Para participar en los procesos de selección que se convoquen durante los años 2010, 2011 y 2012 para cursar las enseñanzas de formación que se indican, los militares de tropa y marinería no deberán cumplir ni haber cumplido en el año en que se publique la correspondiente convocatoria, las siguientes edades máximas:

Enseñanzas para la incorporación a escalas	Ingreso por promoción	Año-edad		
		2010	2011	2012
De Suboficiales Cuerpos Generales y de Infantería de Marina.	Sin titulación técnico superior.	33	33	32»

Disposición final tercera. *Facultad de desarrollo.*

Se faculta al Ministro de Defensa para dictar cuantas disposiciones sean necesarias en desarrollo de este real decreto.

Disposición final cuarta. *Entrada en vigor.*

El presente real decreto entrará en vigor el día siguiente al de su publicación en el «Boletín Oficial del Estado».

REGLAMENTO DE ESPECIALIDADES FUNDAMENTALES DE LAS FUERZAS ARMADAS

CAPÍTULO I

Generalidades

Artículo 1. *Ámbito de aplicación y objeto.*

Este reglamento será de aplicación a los militares profesionales y tiene por objeto determinar las especialidades fundamentales que existirán en cada una de las escalas de los diferentes cuerpos militares.

Artículo 2. *Competencias.*

Las competencias que en este reglamento se asignan a los Jefes de Estado Mayor del Ejército de Tierra, de la Armada y del Ejército del Aire, en relación con el personal de sus respectivos ejércitos, corresponderán al Subsecretario de Defensa en relación con el personal de los cuerpos comunes de las Fuerzas Armadas.

Artículo 3. *Especialidades fundamentales.*

1. En este reglamento se determinan las especialidades fundamentales que existirán en una escala cuando los campos de actividad en los que se desempeñan los cometidos de su cuerpo lo requieren.

2. Cuando en una escala no se dan los requisitos del apartado anterior, los militares agrupados en ella tendrán la misma especialidad fundamental cuya denominación coincidirá con la del cuerpo.

3. Los militares profesionales tendrán una única especialidad fundamental que adquirirán al acceder a la escala correspondiente.

4. Los campos de actividad de cada una de las especialidades fundamentales son los que figuran para cada ejército y cuerpos comunes de las Fuerzas Armadas en los anexos I, II, III y IV.

5. De acuerdo con lo previsto en el artículo 42.2 de la Ley 39/2007, de 19 de noviembre, de la carrera militar, y de las actividades específicas que se describen en los correspondientes campos de actividad de cada especialidad fundamental, todo militar, en función de su categoría y según las facultades profesionales de su escala, prestará los servicios y guardias que garanticen el funcionamiento y seguridad de las unidades, centros y organismos y supervisará, inspeccionará o ejecutará las actividades relacionadas con su régimen de vida y funcionamiento, el mantenimiento y conservación de instalaciones, material y equipo que tenga a su cargo o sean de uso común.

Artículo 4. *Cambio de especialidad.*

De acuerdo con lo previsto en el artículo 41.3 de la Ley 39/2007, de 19 de noviembre, el Ministro de Defensa establecerá los requisitos y condiciones para que los militares profesionales puedan cambiar de especialidad, siéndole de aplicación a los militares profesionales de tropa y marinería las previsiones contenidas en el artículo 14 de la Ley 8/2006, de 24 de abril, de Tropa y Marinería.

CAPÍTULO II

Especialidades fundamentales en el Ejército de Tierra

Sección 1.ª Cuerpo General

Artículo 5. *Escala de oficiales.*

En la escala de oficiales del Cuerpo General del Ejército de Tierra existirán las siguientes especialidades fundamentales:

§ 21 Reglamento de especialidades fundamentales de las Fuerzas Armadas

- a) Infantería.
- b) Caballería.
- c) Artillería.
- d) Ingenieros.
- e) Transmisiones.
- f) Aviación del Ejército de Tierra.

Artículo 6. *Escala de suboficiales.*

En la escala de suboficiales del Cuerpo General del Ejército de Tierra existirán las siguientes especialidades fundamentales:

- a) Infantería.
- b) Caballería.
- c) Artillería.
- d) Ingenieros.
- e) Transmisiones.
- f) Aviación del Ejército de Tierra.
- g) Electrónica y Telecomunicaciones.
- h) Mantenimiento y Montaje de Equipos.
- i) Informática.
- j) Automoción.
- k) Mantenimiento de Aeronaves.
- l) Mantenimiento de Armamento y Material.

Artículo 7. *Escala de tropa.*

En la escala de tropa del Cuerpo General del Ejército de Tierra existirán las siguientes especialidades fundamentales:

- a) Infantería.
- b) Caballería.
- c) Artillería.
- d) Ingenieros.
- e) Transmisiones.
- f) Apoyo Sanitario.
- g) Mantenimiento de Vehículos.
- h) Mantenimiento de Armamento y Material.
- i) Mantenimiento de Aeronaves.
- j) Mantenimiento Electrónico y de Telecomunicaciones.
- k) Chapa y Soldadura.
- l) Hostelería.
- m) Montador de Equipos.
- n) Música.

Sección 2.^a Cuerpo de Intendencia

Artículo 8. *Escala de oficiales.*

En la escala de oficiales del Cuerpo de Intendencia del Ejército de Tierra existirá una única especialidad fundamental cuya denominación coincidirá con la del cuerpo.

Sección 3.^a Cuerpo de Ingenieros Politécnicos

Artículo 9. *Escala de oficiales.*

En la escala de oficiales del Cuerpo de Ingenieros Politécnicos del Ejército de Tierra existirán las siguientes especialidades fundamentales:

- a) Armamento.
- b) Construcción.

c) Telecomunicaciones y Electrónica.

Artículo 10. *Escala técnica.*

En la escala técnica del Cuerpo de Ingenieros Politécnicos del Ejército de Tierra existirán las siguientes especialidades fundamentales:

- a) Mecánica.
- b) **Sin contenido.**
- c) Construcción.
- d) Telecomunicaciones y Electrónica.

CAPÍTULO III

Especialidades fundamentales en la Armada

Sección 1.ª Cuerpo General

Artículo 11. *Escala de oficiales.*

En la escala de oficiales del Cuerpo General de la Armada existirá una única especialidad fundamental cuya denominación coincidirá con la del cuerpo.

Artículo 12. *Escala de suboficiales.*

En la escala de suboficiales del Cuerpo General de la Armada existirán las siguientes especialidades fundamentales:

- a) Administración.
- b) Alojamiento y Restauración.
- c) Armas.
- d) Comunicaciones y Sistemas de Información.
- e) Energía y Propulsión.
- f) Maniobra y Navegación.
- g) Sistemas.

Artículo 13. *Escala de marinería.*

En la escala de marinería del Cuerpo General de la Armada existirán las siguientes especialidades fundamentales:

- a) Aprovisionamiento.
- b) Energía y Propulsión.
- c) Maniobra y Navegación.
- d) Operaciones y Sistemas.

Sección 2.ª Cuerpo de Infantería de Marina

Artículo 14. *Escala de oficiales.*

En la escala de oficiales del Cuerpo de Infantería de Marina existirá una única especialidad fundamental cuya denominación coincidirá con la del cuerpo.

Artículo 15. *Escala de suboficiales.*

En la escala de suboficiales del Cuerpo de Infantería de Marina existirá una única especialidad fundamental cuya denominación coincidirá con la del cuerpo.

Artículo 16. *Escala de tropa.*

En la escala de tropa del Cuerpo de Infantería de Marina existirán las siguientes especialidades fundamentales:

- a) Infantería de Marina.

b) Música.

Sección 3.^a Cuerpo de Intendencia

Artículo 17. *Escala de oficiales.*

En la escala de oficiales del Cuerpo de Intendencia de la Armada existirá una única especialidad fundamental cuya denominación coincidirá con la del cuerpo.

Sección 4.^a Cuerpo de Ingenieros

Artículo 18. *Escala de oficiales.*

En la escala de oficiales del Cuerpo de Ingenieros de la Armada existirá una única especialidad fundamental cuya denominación coincidirá con la del cuerpo.

Artículo 19. *Escala técnica.*

En la escala técnica del Cuerpo de Ingenieros de la Armada existirá una única especialidad fundamental cuya denominación coincidirá con la del cuerpo.

CAPÍTULO IV

Especialidades fundamentales en el Ejército del Aire

Sección 1.^a Cuerpo General

Artículo 20. *Escala de oficiales.*

En la escala de oficiales del Cuerpo General del Ejército del Aire existirán las siguientes especialidades fundamentales:

- a) Vuelo.
- b) Defensa y Control Aeroespacial.
- c) Ciberespacio.

Artículo 21. *Escala de suboficiales.*

En la Escala de Suboficiales del Cuerpo General del Ejército del Aire existirán las siguientes especialidades fundamentales:

- a) Protección de la Fuerza y Apoyo a las Operaciones.
- b) Mantenimiento Aeronáutico.
- c) Sistemas de Información, Comunicaciones y Ciberdefensa.
- d) Mantenimiento de Electrónica.
- e) Control Aéreo.
- f) Administración.

Artículo 22. *Escala de tropa.*

En la Escala de Tropa del Cuerpo General del Ejército del Aire existirán las siguientes especialidades fundamentales:

- a) Protección de la Fuerza y Apoyo a las Operaciones.
- b) Auxiliar de Mantenimiento Aeromecánico.
- c) Auxiliar de Mantenimiento de Armamento.
- d) Auxiliar de Mantenimiento de Electrónica.
- e) Auxiliar de Mantenimiento de Vehículos.
- f) Auxiliar de Mantenimiento de Infraestructuras.
- g) Auxiliar de Mando y Control.
- h) Operador de Equipos y Sistemas.
- i) Operaciones en Plataforma Aérea.
- j) Combustibles.

- k) Contraincendios.
- l) Cartografía e Imagen.
- m) Apoyo Sanitario.
- n) Administración.
- ñ) Hostelería.
- o) Música.

Sección 2.^a Cuerpo de Intendencia

Artículo 23. *Escala de oficiales.*

En la escala de oficiales del Cuerpo de Intendencia del Ejército del Aire existirá una única especialidad fundamental cuya denominación coincidirá con la del cuerpo.

Sección 3.^a Cuerpo de Ingenieros

Artículo 24. *Escala de oficiales.*

En la escala de oficiales del Cuerpo de Ingenieros del Ejército del Aire existirá una única especialidad fundamental cuya denominación coincidirá con la del cuerpo.

Artículo 25. *Escala de técnica.*

En la escala técnica del Cuerpo de Ingenieros del Ejército del Aire existirán las siguientes especialidades fundamentales:

- a) Técnicas Aeroespaciales.
- b) Telecomunicaciones y Electrónica.
- c) Infraestructura.

CAPÍTULO V

Especialidades fundamentales en los cuerpos comunes de las Fuerzas Armadas

Sección 1.^a Cuerpo Jurídico Militar

Artículo 26. *Escala de oficiales.*

En el Cuerpo Jurídico Militar existirá una única especialidad fundamental cuya denominación coincidirá con la del cuerpo.

Sección 2.^a Cuerpo Militar de Intervención

Artículo 27. *Escala de oficiales.*

En el Cuerpo Militar de Intervención existirá una única especialidad fundamental cuya denominación coincidirá con la del cuerpo.

Sección 3.^a Cuerpo Militar de Sanidad

Artículo 28. *Escala de oficiales.*

En la escala de oficiales del Cuerpo Militar de Sanidad existirán las siguientes especialidades fundamentales:

- a) Medicina.
- b) Farmacia.
- c) Veterinaria.
- d) Odontología.
- e) Psicología.

Artículo 29. *Escala de oficiales enfermeros.*

En la escala de oficiales enfermeros del Cuerpo Militar de Sanidad existirá una única especialidad fundamental cuya denominación será: Enfermería.

Sección 4.^a Cuerpo de Músicas Militares**Artículo 30.** *Escala de oficiales.*

En la escala de oficiales del Cuerpo de Músicas Militares existirán las siguientes especialidades fundamentales:

- a) Dirección.
- b) Instrumentista.

Artículo 31. *Escala de suboficiales.*

En la escala de suboficiales del Cuerpo de Músicas Militares existirá una única especialidad cuya denominación será: Instrumentista.

Simultáneamente a esta especialidad fundamental se adquirirá otra especialidad, de las que determine el Ministro de Defensa en los términos previstos en el artículo 41.3 de la Ley 39/2007, de 19 de noviembre, para los cometidos de ejecución musical.

Disposición adicional primera. *Denominación de los militares profesionales.*

El Ministro de Defensa determinará la denominación formal que corresponda utilizar para designar a los componentes de cada uno de los cuerpos militares establecidos en la Ley 39/2007, de 19 de noviembre, de la carrera militar.

Disposición adicional segunda. *Distintivos de especialidades fundamentales.*

El Ministro de Defensa establecerá los distintivos de las nuevas especialidades creadas en este reglamento.

Disposición transitoria primera. *Cambio de especialidad.*

1. Hasta que el Ministro de Defensa establezca las condiciones y requisitos para el cambio de especialidad establecido en el artículo 41.3 de la Ley 39/2007, de 19 de noviembre, y en artículo 14 de la Ley 8/2006, de 24 de abril, continuará vigente con rango de orden ministerial el artículo 7.4 del Reglamento de Cuerpos, Escalas y Especialidades de las Fuerzas Armadas aprobado por el Real Decreto 207/2003, de 21 de febrero.

2. El Ministro de Defensa determinará, en su caso, las especialidades del Reglamento de Cuerpos, Escalas y Especialidades de las Fuerzas Armadas aprobado por el Real Decreto 207/2003, de 21 de febrero, o de la Orden Ministerial 15/2000, de 21 de enero, por la que se determinan las especialidades de los Militares Profesionales de Tropa y Marinería, desde las que, con carácter voluntario, se podrá acceder a las nuevas especialidades contenidas en este reglamento, así como la duración de los correspondientes procesos de formación, en su caso.

Disposición transitoria segunda. *Distintivos.*

Hasta que se establezcan los nuevos distintivos que identifiquen a las especialidades fundamentales contenidas en este reglamento, se utilizarán para cada una de ellas los que, en su caso, fijen los respectivos Jefes de Estado Mayor de los Ejércitos, de los que hasta la entrada en vigor de este reglamento se venían utilizando.

Disposición transitoria tercera. *Denominaciones.*

Hasta que por el Ministro de Defensa se establezcan las denominaciones a las que se hace referencia en la disposición adicional primera continuarán vigentes, con rango de orden ministerial los artículos 17, 19, 23, 27, 31, 36, 38, 42, 46, 51, 53, 57, 61, 63, 65, 69, y 73 del Reglamento de Cuerpos, Escalas y Especialidades de las Fuerzas Armadas, aprobado por el Real Decreto 207/2003, de 21 de febrero.

ANEXO I
EJÉRCITO DE TIERRA

Campos de actividad

Especialidades fundamentales

1. Cuerpo General

Escala de oficiales:

Infantería: Los militares con esta especialidad desarrollan actividades directamente relacionadas con el mando, la preparación y el empleo de las unidades de infantería.

Caballería: Los militares con esta especialidad desarrollan actividades directamente relacionadas con el mando, la preparación y el empleo de las unidades de caballería.

Artillería: Los militares con esta especialidad desarrollan actividades directamente relacionadas con el mando, la preparación y el empleo de las unidades de artillería.

Ingenieros: Los militares con esta especialidad desarrollan actividades directamente relacionadas con el mando, la preparación y el empleo de las unidades de ingenieros.

Transmisiones: Los militares con esta especialidad desarrollan actividades directamente relacionadas con el mando, la preparación y el empleo de las unidades de transmisiones.

Aviación del Ejército de Tierra: Los militares con esta especialidad desarrollan actividades directamente relacionadas con el mando, la preparación, la seguridad y el empleo de las unidades del Ejército de Tierra que dispongan de medios aéreos.

Escala de suboficiales:

Infantería Ligera: **(Suprimida).**

Infantería Acorazada/Mecanizada: **(Suprimida).**

Infantería: Los militares con esta especialidad desarrollan actividades directamente relacionadas con el mando, la preparación y el empleo de las unidades de infantería.

Caballería: Los militares con esta especialidad desarrollan actividades directamente relacionadas con el mando, la preparación y el empleo de las unidades de caballería.

Artillería de Campaña: **(Suprimida).**

Artillería Antiaérea: **(Suprimida).**

Artillería: Los militares con esta especialidad desarrollan actividades directamente relacionadas con el mando, la preparación y el empleo de las unidades de artillería.

Ingenieros: Los militares con esta especialidad desarrollan actividades directamente relacionadas con el mando, la preparación y el empleo de las unidades de ingenieros.

Transmisiones: Los militares con esta especialidad desarrollan actividades directamente relacionadas con el mando, la preparación y el empleo de las unidades de transmisiones.

Aviación del Ejército de Tierra: Los militares con esta especialidad desarrollan actividades directamente relacionadas con el mando, la preparación, la seguridad y el empleo de las unidades del Ejército de Tierra que dispongan de medios aéreos.

Electrónica y Telecomunicaciones: Los militares con esta especialidad desarrollan actividades técnicas específicas vinculadas con el mantenimiento electrónico de los respectivos sistemas de armas, equipos y materiales, así como los sistemas y equipos de telecomunicaciones y de guerra electrónica.

Mantenimiento y Montaje de Equipos: Los militares con esta especialidad desarrollan actividades técnicas específicas vinculadas con el mantenimiento en el campo de las obras y de las instalaciones eléctricas de los sistemas, equipos y materiales, excepto los referidos a las telecomunicaciones y guerra electrónica, y con el mantenimiento y montaje de instalaciones fijas y temporales, maquinaria y equipos de subsistencias, así como todos los sistemas de conducción de fluidos, electricidad, energéticos, de transporte, seguridad, depuración y especiales.

Informática: Los militares con esta especialidad desarrollan actividades técnicas específicas vinculadas con el diseño y desarrollo de programas de aplicación, elaboración de documentación necesaria para el mantenimiento y explotación de sus aplicaciones, así como

§ 21 Reglamento de especialidades fundamentales de las Fuerzas Armadas

la solución a los problemas de uso de las citadas aplicaciones y la configuración, administración y mantenimiento de los sistemas informáticos.

Automoción: Los militares con esta especialidad desarrollan actividades técnicas específicas vinculadas con el mantenimiento de vehículos automóviles en relación con la electromecánica y carrocería de vehículos y la mecánica de máquinas y equipos.

Mantenimiento de Aeronaves: Los militares con esta especialidad desarrollan actividades técnicas específicas vinculadas con el mantenimiento en todos los escalones de servicio de aeronaves, tanto en tierra como en vuelo, formando parte de las tripulaciones, efectuando las oportunas inspecciones y vigilando el comportamiento de todos los sistemas de la aeronave.

Mantenimiento de Armamento y Material: Los militares con esta especialidad desarrollan actividades técnicas específicas vinculadas con el mantenimiento del armamento y material así como de sus aparatos auxiliares, ya sean mecánicos, hidráulicos, neumáticos, químicos u ópticos.

Escala de tropa:

Infantería Ligera: **(Suprimida).**

Infantería Acorazada/Mecanizada: **(Suprimida).**

Infantería: Los militares con esta especialidad desarrollan actividades específicas relacionadas con las diferentes funciones de combate llevadas a cabo en las unidades de infantería.

Caballería: Los militares con esta especialidad desarrollan actividades específicas relacionadas con las diferentes funciones de combate llevadas a cabo en las unidades de caballería.

Artillería de Campaña: **(Suprimida).**

Artillería Antiaérea: **(Suprimida).**

Artillería: Los militares con esta especialidad desarrollan actividades específicas relacionadas con las diferentes funciones de combate llevadas a cabo en las unidades de artillería.

Ingenieros: Los militares con esta especialidad desarrollan actividades específicas relacionadas con las diferentes funciones de combate llevadas a cabo en las unidades de ingenieros.

Transmisiones: Los militares con esta especialidad desarrollan actividades específicas relacionadas con las diferentes funciones de combate llevadas a cabo en las unidades de transmisiones.

Apoyo Sanitario: Los militares con esta especialidad desarrollan actividades específicas de atención sanitaria, evacuación y traslado de bajas así como otras actividades relacionadas con la función logística de asistencia sanitaria tanto en unidades, centros y organismos como en bases, acuartelamientos y establecimientos.

Mantenimiento de Vehículos: Los militares con esta especialidad desarrollan actividades específicas relativas al mantenimiento de los vehículos tanto en lo referente a los sistemas mecánicos, como a los hidráulicos, eléctricos, electrónicos y, en su caso, de estructura.

Mantenimiento de Armamento y Material: Los militares con esta especialidad desarrollan actividades específicas relativas al mantenimiento, conservación y reparación del armamento y material.

Mantenimiento de Aeronaves: Los militares con esta especialidad desarrollan actividades específicas relativas al mantenimiento de las aeronaves tanto en lo referente a los sistemas mecánicos, como a los hidráulicos, eléctricos y, en su caso, electrónicos y de estructura.

Mantenimiento Electrónico y de Telecomunicaciones: Los militares con esta especialidad desarrollan actividades específicas relativas al mantenimiento electrónico de los sistemas de armas, equipos y materiales, de los sistemas y equipos de telecomunicaciones y guerra electrónica, incluyendo, en su caso, su manejo.

Chapa y Soldadura: Los militares con esta especialidad desarrollan actividades específicas relativas al mantenimiento de los vehículos en lo referente a los elementos fijos y móviles, metálicos y sintéticos, del chasis y de la carrocería, los relacionados con el mantenimiento y ejecución de construcciones metálicas, y los que exijan la aplicación de técnicas básicas de mecanizado.

§ 21 Reglamento de especialidades fundamentales de las Fuerzas Armadas

Montador de Equipos: Los militares con esta especialidad desarrollan actividades específicas relativas al montaje, mantenimiento y reparación de instalaciones fijas y temporales, maquinaria y equipos de subsistencias e instalaciones eléctricas, así como todos los sistemas de conducción de fluidos, electricidad, energéticos, de transporte, seguridad, depuración y especiales.

Música: Los militares con esta especialidad desarrollan actividades específicas relacionadas con la ejecución musical, mediante los instrumentos específicos de las músicas militares.

Hostelería: Los militares de esta especialidad desarrollan actividades específicas relativas a la elaboración y distribución de menús, así como la prestación de servicios de restauración y hosteleros.

2. Cuerpo de Intendencia

Escala de oficiales:

Intendencia: Los militares con esta especialidad desarrollan actividades relacionadas con los cometidos de su cuerpo.

3. Cuerpo de Ingenieros Politécnicos

Escala de oficiales:

Armamento: Los militares con esta especialidad desarrollan actividades de carácter técnico en la definición, diseño, fabricación, adquisición, recepción y mantenimiento de equipos, sistemas de armas, explosivos y materiales energéticos, de acuerdo con las facultades de la escala.

Construcción: Los militares con esta especialidad desarrollan actividades de carácter técnico en la definición, proyecto, dirección de obra, y mantenimiento de fortificaciones permanentes, infraestructuras e instalaciones de aplicaciones militares, de acuerdo con las facultades de la escala.

Telecomunicaciones y electrónica: Los militares con esta especialidad desarrollan actividades de carácter técnico en la definición, diseño, fabricación, adquisición, recepción y mantenimiento de los equipos electrónicos y de comunicaciones de los sistemas de armas y de los sistemas de mando y control de aplicaciones militares, así como de los sistemas informáticos, de acuerdo con las facultades de la escala.

Escala técnica:

Mecánica: Los militares con esta especialidad desarrollan actividades de carácter técnico y logístico en el ámbito del mantenimiento, en relación con la mecánica de materiales, equipos y sistemas de armas, así como la química de explosivos, materiales energéticos y materiales especiales, de acuerdo con las facultades de la escala.

Construcción: Los militares con esta especialidad desarrollan actividades de carácter técnico y logístico en el ámbito del mantenimiento, en relación con la construcción de fortificaciones permanentes, infraestructura e instalaciones, de acuerdo con las facultades de la escala.

Telecomunicaciones y electrónica: Los militares con esta especialidad desarrollan actividades de carácter técnico y logístico en el ámbito del mantenimiento, en relación con las telecomunicaciones, la electrónica, los sistemas de armas y equipos, así como de los sistemas informáticos.

ANEXO II

ARMADA

Campos de actividad

Especialidades fundamentales

1. Cuerpo General

Escala de oficiales:

Cuerpo General: Los militares con esta especialidad desarrollan acciones directivas, que incluyen las de mando, ejecutivas y de gestión que requiera el cumplimiento de los cometidos de su cuerpo.

Escala de suboficiales:

Administración: Los militares con esta especialidad desarrollan actividades de gestión administrativa, incluida la contable y de recursos.

Alojamiento y Restauración: Los militares con esta especialidad desarrollan actividades de hostelería, alimentación y habitabilidad.

Armas: Los militares con esta especialidad desarrollan actividades de mantenimiento y operación de armamento, munición, explosivos y sistemas de lanzamiento asociados, así como equipos de rastreo y caza de minas.

Comunicaciones y Sistemas de Información: Los militares con esta especialidad desarrollan actividades de mantenimiento y manejo de los sistemas de información y comunicaciones, incluidos los de guerra electrónica.

Energía y Propulsión: Los militares con esta especialidad desarrollan actividades de mantenimiento y manejo de instalaciones eléctricas, plantas propulsoras, equipos de control de plataforma y sus sistemas de control.

Maniobra y Navegación: Los militares con esta especialidad desarrollan actividades de mantenimiento y manejo de los sistemas de maniobra, navegación, señales, embarcaciones y medios de salvamento.

Sistemas: Los militares con esta especialidad desarrollan actividades de mantenimiento y operación de equipos y sistemas de detección, procesamiento, distribución y presentación de datos tácticos.

Escala de marinería:

Aprovisionamiento. Los militares con esta especialidad desarrollan actividades de restauración, alojamiento, alimentación y habitabilidad.

Energía y Propulsión: Los militares con esta especialidad desarrollan actividades de mantenimiento y manejo de instalaciones eléctricas, plantas propulsoras, equipos de control de plataforma y sus sistemas de control.

Maniobra y Navegación: Los militares con esta especialidad desarrollan actividades de mantenimiento y manejo de los sistemas de maniobra, navegación, señales, embarcaciones y medios de salvamento.

Operaciones y Sistemas: Los militares con esta especialidad desarrollan actividades de gestión administrativa, manejo y mantenimiento de equipos y sistemas de detección, procesamiento, distribución y presentación de datos tácticos, sistemas de información y comunicaciones, así como mantenimiento y operación de armamento, munición, explosivos y sistemas de lanzamiento asociados, equipos de rastreo y caza de minas.

2. Cuerpo de Infantería de Marina

Escala de oficiales:

Infantería de Marina: Los militares con esta especialidad desarrollan acciones directivas, que incluye la de mando, ejecutivas y de gestión que requiera el cumplimiento de los cometidos de su cuerpo.

§ 21 Reglamento de especialidades fundamentales de las Fuerzas Armadas

Escala de suboficiales:

Infantería de Marina: Los militares con esta especialidad desarrollan acciones de mando, de gestión y ejecutivas que requiere el cumplimiento de los cometidos de su cuerpo.

Escala de tropa:

Infantería de Marina: Los militares con esta especialidad desarrollan acciones en operaciones anfibas, en tierra, de guerra naval especial así como las relativas a seguridad y protección.

Música: Los militares con esta especialidad desarrollan actividades específicas relacionadas con la ejecución musical, mediante los instrumentos específicos de las músicas militares.

3. Cuerpo de Intendencia

Escala de oficiales:

Intendencia: Los militares con esta especialidad desarrollan actividades relacionadas con los cometidos de su cuerpo.

4. Cuerpo de Ingenieros.

Escala de oficiales:

Ingenieros: Los militares con esta especialidad desarrollan actividades relacionadas con los cometidos de su cuerpo y facultades de la escala.

Escala técnica:

Ingenieros: Los militares con esta especialidad desarrollan actividades relacionadas con los cometidos de su cuerpo y facultades de la escala.

ANEXO III

EJÉRCITO DEL AIRE

Campos de actividad

Especialidades fundamentales

1. Cuerpo General

Escala de oficiales:

Vuelo: Los militares con esta especialidad desarrollan actividades directamente relacionadas con el empleo de las aeronaves y sus sistemas.

Defensa y Control Aeroespacial: Los militares con esta especialidad desarrollan actividades relacionadas con el apoyo a las operaciones aéreas, con la seguridad y defensa de bases, instalaciones y recursos aeroespaciales y con la gestión, vigilancia y control del espacio aéreo y ultraterrestre.

Ciberespacio: Los militares con esta especialidad desarrollan actividades relacionadas con el conocimiento, vigilancia y empleo de los elementos físicos y lógicos que constituyen el ciberespacio.

Escala de suboficiales.

Protección de la Fuerza y Apoyo a las Operaciones: Los militares con esta especialidad desarrollan, a su nivel, actividades relacionadas con la seguridad de instalaciones y recursos del Ejército del Aire, defensa local de bases frente a ataques aéreos o terrestres, funcionamiento de los servicios de apoyo directamente relacionados con las operaciones aéreas y mantenimiento y utilización de armamento y explosivos.

§ 21 Reglamento de especialidades fundamentales de las Fuerzas Armadas

Mantenimiento Aeronáutico: Los militares con esta especialidad desarrollan, a su nivel, actividades de ejecución en el mantenimiento preventivo y correctivo sobre las aeronaves, su estructura, grupo motopropulsor y sus sistemas mecánicos, eléctricos, armamento, rescate y evacuación, así como sobre los vehículos terrestres.

Sistemas de Información, Comunicaciones y Ciberdefensa: Los militares con esta especialidad desarrollan, a su nivel, actividades relacionadas con el diseño, desarrollo, instalación, configuración, administración y mantenimiento de los sistemas de información y de los equipos y redes que los soportan, así como la implantación y gestión de medidas de seguridad TIC («Tecnologías de la información y la comunicación») y operaciones de ciberdefensa en dichos sistemas, equipos y redes.

Mantenimiento de Electrónica: Los militares con esta especialidad desarrollan, a su nivel, actividades relacionadas con el mantenimiento de la electrónica de los equipos de telecomunicaciones, radares, navegación aérea, guerra electrónica, de aviónica, así como el relacionado con la gestión, instalación, configuración y ajuste de dichos equipos, incluidos aquellos integrados en aeronaves.

Control Aéreo: Los militares con esta especialidad desarrollan, a su nivel, actividades relacionadas con el empleo de los sistemas de mando y control, con base en tierra o a bordo de aeronaves, para asegurar el desarrollo de las operaciones aéreas y para controlar y coordinar la circulación aérea.

Administración: Los militares con esta especialidad desarrollan, a su nivel, actividades relacionadas con las actividades de gestión administrativa, incluida la contable, tanto referida al personal como, en su caso, a los recursos.

Escala de Tropa:

Protección de la Fuerza y Apoyo a las Operaciones: Los militares con esta especialidad desarrollan, a su nivel, actividades directamente relacionadas con la vigilancia, seguridad y defensa de instalaciones, personal y recursos, así como con la protección y descontaminación NBQ («Nuclear, biológico y químico»). Además realizan actividades relacionadas con la instrucción de las unidades de tropa y apoyo general a las operaciones.

Auxiliar de Mantenimiento Aeromecánico: Los militares con esta especialidad desarrollan, a su nivel, actividades específicas relativas a los cometidos profesionales inherentes al mantenimiento de las aeronaves de dotación y al mantenimiento y manejo de equipos asociados en tierra, en lo referente a los sistemas mecánicos, hidráulicos, eléctricos, electrónicos y estructura de aeronaves, tanto en tierra como a bordo de las mismas. También realizan las tareas necesarias para el movimiento de aeronaves en tierra, así como actividades específicas relativas al área de talleres, montaje y equipo diverso (fresador, ajustador, tornero, soldador-chapista, etc.) necesarias para asegurar la continuidad de las operaciones y la reparación rápida de daños.

Auxiliar de Mantenimiento de Armamento: Los militares con esta especialidad desarrollan, a su nivel, actividades específicas relativas a los cometidos profesionales inherentes al mantenimiento, conservación y reparación de armamento, tanto individual como perteneciente a los distintos sistemas de armas.

Auxiliar de Mantenimiento de Electrónica: Los militares con esta especialidad desarrollan, a su nivel, actividades directamente relacionadas con la inspección, montaje y reparación de equipos de comunicaciones, de navegación y otros con componentes electrónicos, tanto en tierra como a bordo de aeronaves.

Auxiliar de Mantenimiento de Vehículos: Los militares con esta especialidad desarrollan, a su nivel, actividades específicas relativas a los cometidos profesionales inherentes a la operación y mantenimiento de los vehículos de dotación, tanto en lo referente a los sistemas mecánicos, como a los hidráulicos, eléctricos, electrónicos y estructurales.

Auxiliar de Mantenimiento de Infraestructuras: Los militares con esta especialidad desarrollan, a su nivel, actividades específicas relativas a los cometidos profesionales en el área de operación, mantenimiento y reparación de instalaciones e infraestructuras (electricidad, carpintería, albañilería, fontanería, pintura) necesarias para asegurar la continuidad de las operaciones y la reparación rápida de daños.

Auxiliar de Mando y Control: Los militares con esta especialidad desarrollan, a su nivel, actividades directamente relacionados con el manejo de los sistemas de mando y control y

§ 21 Reglamento de especialidades fundamentales de las Fuerzas Armadas

guerra electrónica, y auxiliares en operaciones de alerta y control. Estas actividades pueden realizarse tanto en tierra como a bordo de aeronaves.

Operador de Equipos y Sistemas: Los militares con esta especialidad desarrollan, a su nivel, actividades directamente relacionadas con la operación de equipos de telecomunicaciones, centrales telefónica, equipos de radio y otros en oficinas del servicio de información aeronáutica y de meteorología.

Operaciones en Plataforma Aérea: Los militares con esta especialidad desarrollan, a su nivel, actividades específicas relacionadas con el desarrollo de las operaciones aéreas, con el movimiento de aeronaves y con la preparación, manejo, carga, estiba y desembarco de cargas de aeronaves, tanto en tierra como a bordo de aeronaves.

Combustibles: Los militares con esta especialidad desarrollan, a su nivel, actividades específicas relacionadas con la recepción, almacenaje y distribución de combustible.

Contraincendios: Los militares con esta especialidad desarrollan, a su nivel, actividades específicas relacionadas con la prevención y extinción de incendios, incluyendo la participación en los equipos de rescate.

Cartografía e Imagen: Los militares con esta especialidad desarrollan, a su nivel, actividades específicas relacionadas con la realización de trabajos fotográficos y fotogramétricos.

Apoyo Sanitario: Los militares con esta especialidad desarrollan, a su nivel, actividades relacionadas con la logística en el área de sanidad, tanto en campaña (en tierra y a bordo de aeronaves), como en instalaciones de Unidades, centros y Organismos.

Administración: Los militares con esta especialidad desarrollan, a su nivel, actividades específicas relativas a los cometidos profesionales inherentes a la gestión de recursos, incluido el manejo de material de ofimática y sistemas informáticos, y cualquier otro de uso habitual en dependencias logísticas, administrativas o de asistencia de personal.

Hostelería: Los militares con esta especialidad desarrollan, a su nivel, actividades específicas relacionadas con la elaboración de menús, preparados alimenticios y prestación de servicios de hostelería, tanto en campaña como en instalaciones de Unidades, Centros y Organismos y a bordo de aeronaves.

Música: Los militares con esta especialidad desarrollan, a su nivel, actividades específicas relacionadas con la ejecución musical, mediante los instrumentos específicos de las músicas militares.

2. Cuerpo de Intendencia

Escala de oficiales:

Intendencia: Los militares con esta especialidad desarrollan actividades relacionadas con los cometidos de su cuerpo.

3. Cuerpo de Ingenieros

Escala de oficiales:

Ingenieros: Los militares con esta especialidad desarrollan actividades relacionadas con los cometidos de su cuerpo y las facultades de la escala.

Escala técnica:

Técnicas Aeroespaciales: Los militares con esta especialidad desarrollan actividades de carácter técnico en el campo de las aeronaves de ala fija, los helicópteros, los satélites, los misiles, el armamento y sistemas de navegación, detección, control y comunicaciones que forman parte de la aeronave, así como en el resto del armamento, explosivos, materiales NBQ y contra incendios, combustibles, vehículos y equipos de apoyo en tierra.

Telecomunicaciones y Electrónica: Los militares con esta especialidad desarrollan actividades en el campo específico de las telecomunicaciones, electrónica y sistemas anejos, aviónica, sistemas de aeronavegación, sistemas de mando y control y de guerra electrónica.

Infraestructura: Los militares con esta especialidad desarrollan actividades en el campo específico de la infraestructura de bases aéreas, pistas de vuelo, edificaciones e instalaciones.

ANEXO IV

CUERPOS COMUNES DE LAS FUERZAS ARMADAS

Campos de actividad

Especialidades fundamentales

1. Cuerpo Jurídico Militar

Escala de oficiales:

Jurídico Militar: Los militares con esta especialidad desarrollan actividades relacionadas con los cometidos de su cuerpo.

2. Cuerpo Militar de Intervención

Escala de oficiales.

Intervención: Los militares con esta especialidad desarrollan actividades relacionadas con los cometidos de su cuerpo.

3. Cuerpo Militar de Sanidad

Escala de oficiales.

Medicina: Los militares con esta especialidad desarrollan actividades de dirección de los órganos de los servicios sanitarios, asesoramiento médico, asistencia sanitaria a personal militar y civil que se determine, aplicación de medicina preventiva y pericial, asistencia a las bajas sanitarias: recogida y primeros auxilios, clasificación, evacuación, tratamiento hospitalario y ambulatorio y rehabilitación así como protección sanitaria en ambiente nuclear, biológico y químico.

Farmacia: Los militares con esta especialidad desarrollan actividades de dirección de los órganos e instalaciones de los servicios farmacéuticos, abastecimiento y mantenimiento de los recursos sanitarios, formulación de especificaciones técnicas y catalogación de productos farmacéuticos, análisis de productos químicos, biológicos y toxicológicos así como protección sanitaria en ambiente nuclear, biológico y químico.

Veterinaria: Los militares con esta especialidad desarrollan actividades de dirección de los órganos e instalaciones veterinarias, inspección de alimentos, medicina preventiva veterinaria, asistencia facultativa a animales de interés militar, asesoramiento en la selección, producción, compra, conservación y enajenación de animales de interés militar así como protección sanitaria en ambiente nuclear, biológico y químico.

Odontología: Los militares con esta especialidad desarrollan actividades de dirección de los órganos e instalaciones odontológicas, atención a la salud orodental del personal militar y civil que se determine, asesoramiento odontológico, aplicación de la odontología preventiva, pericial y forense así como asistencia a las bajas sanitarias de carácter orodental.

Psicología: Los militares con esta especialidad desarrollan actividades de dirección de los órganos e instalaciones de los servicios psicológicos, asesoramiento y apoyo al mando, en los campos sanitarios del trabajo y de la organización, de la enseñanza y de las operaciones militares, aplicación de la psicología a las distintas áreas de la actividad militar, prevención psicológica y acción pericial así como asistencia al personal militar y civil que se determine.

Escala de oficiales enfermeros:

§ 21 Reglamento de especialidades fundamentales de las Fuerzas Armadas

Enfermería: Los militares con esta especialidad desarrollan actividades de asistencia facultativa, dirección de las unidades hospitalarias de enfermería y la gestión, administración y supervisión de los recursos puestos a disposición de dichas unidades, colaboración en las tareas médicas preventivas y periciales, asistencia a las bajas sanitarias de conformidad con su titulación así como la colaboración en protección sanitaria en ambiente nuclear, biológico y químico.

4. Cuerpo de Músicas Militares

Escala de oficiales:

Dirección: Los militares con esta especialidad desarrollan actividades que coinciden con los cometidos del cuerpo y las facultades de la escala en la dirección musical.

Instrumentista: Los militares con esta especialidad desarrollan actividades que coinciden con los cometidos del cuerpo y las facultades de la escala relacionadas con la ejecución y, en su caso, con la dirección musical.

Escala de suboficiales:

Instrumentista: Los militares con esta especialidad desarrollan actividades que coinciden con los cometidos del cuerpo y las facultades de la escala, relacionados con la ejecución musical.

§ 22

Real Decreto 1053/2021, de 30 de noviembre, por el que se aprueba el Reglamento de especialidades del segundo tramo de la carrera militar

Ministerio de Defensa
«BOE» núm. 287, de 1 de diciembre de 2021
Última modificación: sin modificaciones
Referencia: BOE-A-2021-19798

El artículo 75.1 de la Ley 39/2007, de 19 de noviembre, de la carrera militar, dispone que los militares, a partir de determinados empleos, reorientarán su perfil profesional para el cumplimiento de tareas en distintos campos de actividad o lo adaptarán para perfeccionarse dentro de los que vinieran ejerciendo, adquiriendo, en su caso, una nueva especialidad. La articulación de las nuevas especialidades con las de origen dará lugar a que se desarrollen trayectorias diferenciadas para ocupar distintos destinos en función de los requerimientos de los mismos, pudiendo alcanzarse los máximos empleos de cada escala.

La Ley 46/2015, de 14 de octubre, por la que se modifica la Ley 39/2007, de 19 de noviembre, introdujo un nuevo párrafo en el artículo 75.1, disponiendo que reglamentariamente se establecerá el sistema de formación y adquisición de dichas especialidades, que debe permitir el desarrollo de una carrera que reconozca los méritos y trayectoria de los miembros de las Fuerzas Armadas, siendo éste el objeto del reglamento que se aprueba.

Estas especialidades, que se denominan especialidades del segundo tramo de la carrera militar, incrementan los conocimientos del personal militar en determinados campos de actividad, que pueden corresponderse o no con los de su especialidad fundamental, facultándolo para el desarrollo de sus cometidos en dichos campos con mayor eficacia y responsabilidad.

También se desarrolla lo dispuesto en el artículo 75.4 de la Ley 39/2007, de 19 de noviembre, referente a la especialización necesaria para ejercer en las escalas de suboficiales de los cuerpos generales e Infantería de Marina, a partir del empleo de brigada, funciones administrativas y logísticas.

En el caso del personal militar de carrera de las escalas de tropa y marinería, conforme a lo establecido en el artículo 75.5 de la citada ley, la reorientación se producirá a partir de los 45 años de edad, de acuerdo con las necesidades de los ejércitos.

Este real decreto se adecúa a los principios de buena regulación conforme a los cuales deben actuar las Administraciones Públicas en el ejercicio de la iniciativa legislativa y la potestad reglamentaria, como son los principios de necesidad, eficacia, proporcionalidad, seguridad jurídica, transparencia y eficiencia, previstos en el artículo 129 de la Ley 39/2015, de 1 de octubre, del Procedimiento Administrativo Común de las Administraciones Públicas. En tal sentido, la norma persigue un interés general al regular las especialidades del segundo tramo que podrán existir en las Fuerzas Armadas, cuyo fin consiste en permitir la

§ 22 Reglamento de especialidades del segundo tramo de la carrera militar

reorientación o adaptación del perfil profesional del personal militar a partir de ciertos empleos, que se especializarán en campos de actividad específicos, con la finalidad de obtener el mayor rendimiento del recurso humano. Asimismo, contiene la regulación imprescindible para cumplir sus objetivos, es coherente con el resto del ordenamiento jurídico, no contiene cargas administrativas para personas o empresas, y se procura con el mismo la racionalización de la gestión de los recursos públicos.

El real decreto ha sido sometido al trámite de consulta pública, previsto en el artículo 26.2 de la Ley 50/1997, de 27 de noviembre, del Gobierno, así como al trámite de audiencia e información pública previsto en el artículo 26.6 de la citada ley.

Durante su tramitación, el proyecto de este real decreto fue informado por las asociaciones profesionales con representación en el Consejo de Personal de las Fuerzas Armadas, conforme al artículo 40.2.b) de la Ley Orgánica 9/2011, de 27 de julio, de derechos y deberes de los miembros de las Fuerzas Armadas. Asimismo, se dio conocimiento del mismo al resto de las asociaciones profesionales inscritas en el Registro de Asociaciones Profesionales de miembros de las Fuerzas Armadas, conforme al artículo 40.1.c) de la citada Ley Orgánica 9/2011, de 27 de julio. Finalmente, con arreglo a lo establecido en el artículo 49.1.c) de la citada ley orgánica, fue informado por el Consejo de Personal de las Fuerzas Armadas.

Este real decreto se dicta al amparo de lo dispuesto en la regla 4.^a del artículo 149.1.4.º de la Constitución Española, que atribuye al Estado la competencia exclusiva en materia de Defensa y Fuerzas Armadas, y tiene su habilitación legal en lo establecido en el artículo 75.1 de la Ley 39/2007, de 19 de noviembre.

En su virtud, a propuesta de la Ministra de Defensa, con la aprobación previa de la Ministra de Política Territorial y Función Pública, oído el Consejo de Estado, y previa deliberación del Consejo de Ministros en su reunión del día 30 de noviembre de 2021,

DISPONGO:

Artículo único. *Aprobación del Reglamento de especialidades del segundo tramo de la carrera militar.*

Se aprueba el Reglamento de especialidades del segundo tramo de la carrera militar, cuyo texto se incluye a continuación.

Disposición adicional única. *Curso para la obtención del diploma de Estado Mayor.*

1. La articulación del curso para la obtención del diploma de Estado Mayor con la especialidad fundamental que se posea podrá dar lugar a una trayectoria diferenciada, pudiéndose alcanzar dentro de esta los máximos empleos de la correspondiente escala.

2. El curso para la obtención del diploma de Estado Mayor, conservando su consideración de curso de Altos Estudios de la Defensa Nacional, podrá ser incluido en la relación de titulaciones a determinar por la persona titular del Ministerio de Defensa a los efectos señalados en el artículo 90.2 de la Ley 39/2007, de 19 de noviembre, de la carrera militar.

Disposición transitoria primera. *Adecuación de las plantillas orgánicas.*

En un plazo no superior a dos años a contar desde la entrada en vigor de este real decreto, deberán adecuarse las plantillas orgánicas con objeto de especificar en las correspondientes relaciones de puestos militares, para aquellos puestos que lo precisen, las especialidades del segundo tramo exigibles como requisito necesario para su ocupación.

Disposición transitoria segunda. *Ocupación de destinos.*

Las autoridades competentes para la aprobación de las relaciones de puestos militares, mencionadas en el artículo 5.1 del Reglamento de destinos del personal militar profesional, aprobado por Real Decreto 456/2011, de 1 de abril, podrán establecer un periodo transitorio, no superior a cinco años desde la entrada en vigor de este real decreto, durante el cual los requisitos de encontrarse en posesión de las especialidades del segundo tramo, para ocupar determinados puestos, podrán no ser de aplicación.

Disposición final primera. *Modificación del Real Decreto 339/2015, de 30 de abril, por el que se ordenan las enseñanzas de perfeccionamiento y de Altos Estudios de la Defensa Nacional.*

Los apartados 1, 3 y 5 del artículo 14 del Real Decreto 339/2015, de 30 de abril, por el que se ordenan las enseñanzas de perfeccionamiento y de Altos Estudios de la Defensa Nacional, quedan redactados en los siguientes términos:

«1. Los cursos de especialización tienen por finalidad facultar al personal militar para ocupar puestos en el ámbito del Ministerio de Defensa que requieran una cualificación determinada, proporcionando una especialidad complementaria, una aptitud o una especialidad del segundo tramo de la carrera militar que le permita reorientar su carrera.»

«3. Los cursos que tengan como objeto la obtención de una especialidad del segundo tramo de la carrera militar que permita al personal militar adaptar o reorientar su carrera, se desarrollarán preferentemente en el tercer empleo de cada escala.»

«5. En los cursos orientados a la obtención de una especialidad del segundo tramo de la carrera militar, se procurará que la enseñanza presencial no exceda de un tercio del total de su duración.»

Disposición final segunda. *Facultad de desarrollo.*

Se faculta a la persona titular del Ministerio de Defensa para dictar cuantas disposiciones sean necesarias para el desarrollo de este real decreto.

Disposición final tercera. *Entrada en vigor.*

El presente real decreto entrará en vigor a los veinte días de su publicación en el «Boletín Oficial del Estado».

REGLAMENTO DE ESPECIALIDADES DEL SEGUNDO TRAMO DE LA CARRERA MILITAR

Artículo 1. *Objeto.*

Este reglamento tiene por objeto determinar las especialidades del segundo tramo de la carrera militar que pueden existir en cada una de las escalas de los diferentes cuerpos de las Fuerzas Armadas.

Artículo 2. *Ámbito de aplicación.*

Este reglamento es de aplicación al personal militar de carrera de las Fuerzas Armadas.

Artículo 3. *Especialidades del segundo tramo de la carrera militar.*

1. Se denominan especialidades del segundo tramo de la carrera militar a aquellas que permiten al personal militar de carrera reorientar su perfil profesional, para el cumplimiento de tareas en distintos campos de actividad, o adaptarlo, para perfeccionarse dentro de los que vinieran ejerciendo.

2. El personal militar de carrera de las escalas de oficiales y suboficiales reorientará o adaptará su trayectoria profesional a partir del tercer empleo de cada escala.

3. El personal militar de carrera de tropa y marinería reorientará su trayectoria, preferentemente y de acuerdo con las necesidades de los Ejércitos, al desempeño de funciones logísticas y administrativas. Dicha reorientación tendrá lugar a partir de los 45 años y con independencia del empleo que ostenten.

4. La articulación de las especialidades del segundo tramo con las especialidades fundamentales dará lugar a trayectorias diferenciadas, sin que esto afecte a la posibilidad de alcanzar los máximos empleos de cada escala.

5. El personal militar de carrera podrá tener una única especialidad del segundo tramo.

§ 22 Reglamento de especialidades del segundo tramo de la carrera militar

6. La especialidad del segundo tramo no sustituye a la especialidad fundamental. La adquisición de esta especialidad del segundo tramo no supondrá la pérdida de la especialidad fundamental, pudiendo alternar, en su caso, destinos correspondientes a su especialidad fundamental con destinos correspondientes al campo de actividad de esta nueva especialidad.

7. Las especialidades del segundo tramo que podrán existir en los diferentes cuerpos y escalas de las Fuerzas Armadas se encuentran definidas en los anexos I a IV de este reglamento.

Artículo 4. *Cursos de especialización para la obtención de una especialidad del segundo tramo de la carrera militar.*

1. La determinación de los perfiles de egreso de los cursos para la obtención de las especialidades del segundo tramo se basarán en las capacidades profesionales necesarias para ejercer las competencias de los puestos incluidos en las diferentes relaciones de puestos militares y será competencia de las autoridades señaladas en el artículo 14.7 del Real Decreto 339/2015, de 30 de abril, por el que se ordenan las enseñanzas de perfeccionamiento y de altos Estudios de la Defensa Nacional.

2. Los cursos que permiten la obtención de las especialidades del segundo tramo se realizarán:

a) En el supuesto de las escalas de oficiales y suboficiales, preferentemente en el tercer empleo de cada escala, pudiéndose realizar en el segundo empleo, pero en ningún caso una vez alcanzado el cuarto empleo.

b) En el supuesto de las escalas de tropa y marinería, una vez adquirida la condición de militar de carrera, con independencia del empleo ostentado, de acuerdo con las necesidades de los ejércitos.

3. La realización de estos cursos se atenderá a lo dispuesto en los apartados 4 y 5 del artículo 14 del Real Decreto 339/2015, de 30 de abril.

Disposición adicional primera. *Especialización logística y administrativa del personal de las escalas de suboficiales.*

La especialización necesaria para estar en condiciones de ejercer, a partir del empleo de brigada, funciones logísticas y administrativas, reguladas en el artículo 75.4 de la Ley 39/2007, de 19 de noviembre, de la carrera militar, podrá tener la consideración de especialidad del segundo tramo, siendo competente para su determinación la persona titular de la Subsecretaría de Defensa y los Jefes de Estado Mayor del Ejército de Tierra, de la Armada y del Ejército del Aire, en el ámbito de sus respectivas competencias, atendiendo a los cometidos asignados a cada cuerpo y escala.

Disposición adicional segunda. *Reconocimiento de especialidades del segundo tramo de la carrera militar.*

1. En la normativa que se desarrolle para determinar los cursos que permiten alcanzar las competencias requeridas para cada una de las especialidades del segundo tramo, se podrán especificar procedimientos para reconocer los cursos de perfeccionamiento que se realizaron con anterioridad a la aprobación del presente reglamento.

2. Una vez reconocida una especialidad del segundo tramo, ésta será única e insustituible. No se podrá optar al reconocimiento de otra especialidad del segundo tramo.

3. Las convocatorias de cursos para la obtención de las especialidades del segundo tramo podrán establecer limitaciones de acceso a los militares que se encuentren en posesión de alguno de los títulos o diplomas que, conforme a lo establecido en esta disposición, permitan el reconocimiento de alguna especialidad del segundo tramo.

Disposición adicional tercera. *Ampliación de las convocatorias de los cursos de especialización para la obtención de especialidades del segundo tramo de la carrera militar.*

El personal militar de carrera podrá ser convocados para la realización de los cursos de obtención de especialidades del segundo tramo relacionados para escalas equivalentes de

§ 22 Reglamento de especialidades del segundo tramo de la carrera militar

otros cuerpos de las Fuerzas Armadas, cuando existan puestos en alguna de las diferentes relaciones de puestos militares que así lo demanden y las necesidades de la defensa derivadas de la planificación de efectivos lo permitan.

Las convocatorias de estos cursos podrán prever la cobertura obligatoria cuando no existan peticionarios voluntarios para cubrir las plazas ofertadas.

En este caso, la realización de estos cursos no dará lugar al reconocimiento de una especialidad del segundo tramo en su cuerpo y escala, acreditándose su superación mediante el correspondiente título o diploma.

Disposición adicional cuarta. *Limitación por cambio de especialidad fundamental.*

El personal militar de carrera de la escala de tropa del Ejército de Tierra que hayan cambiado de especialidad fundamental, desde cualquier especialidad de las definidas en la Agrupación de Especialidades Operativas a una de las definidas en la Agrupación de Especialidades Técnicas, a través del curso de cambio de especialidad que periódicamente se convoca, no podrán optar a la realización de una especialidad del segundo tramo de las relacionadas en el presente reglamento, debiendo perfeccionarse dentro del campo de actividad de su especialidad fundamental.

Disposición adicional quinta. *Escalas de tropa y marinería con compromiso de larga duración.*

1. El personal militar profesional de las escalas de tropa y marinería con compromiso de larga duración, que se encuentren en los últimos diez años del compromiso, podrán optar a la realización de los cursos de obtención de las especialidades del segundo tramo cuando, conforme al plan de estudios aprobado, el perfil de egreso facilite su incorporación al mercado laboral.

La superación del plan de estudios no supondrá, en este caso, la obtención de una especialidad del segundo tramo.

2. Al personal militar de tropa y marinería que acceda a una relación de servicios de carácter permanente, adquiriendo la condición de militar de carrera, y se hallen en posesión de uno de estos cursos, se les reconocerá de oficio la especialidad del segundo tramo a la que dé lugar la realización de dicho curso.

Disposición adicional sexta. *Militares de complemento de la Ley 17/1999, de 18 de mayo, de Régimen de Personal de las Fuerzas Armadas.*

Lo dispuesto en este reglamento no será de aplicación a los militares de complemento que, en virtud de lo dispuesto en el apartado 7 de la disposición transitoria quinta de la Ley 39/2007, de 19 de noviembre, adquieran la condición de militar de carrera.

Disposición adicional séptima. *Escalas declaradas a extinguir.*

Lo dispuesto en este reglamento no será de aplicación al personal militar perteneciente a las escalas declaradas a extinguir.

Disposición transitoria única. *Acceso a los cursos de especialización para la obtención de una especialidad del segundo tramo de la carrera militar en el cuarto empleo de la escala.*

Las autoridades competentes de la gestión de las correspondientes convocatorias, relacionadas en el artículo 14.8 del Real Decreto 339/2015, de 30 de abril, podrán, durante las tres primeras convocatorias de los cursos de especialización para la obtención de una especialidad del segundo tramo que se realicen tras la aprobación de los currículos, permitir el acceso a los mismos de personal militar que ostenten el cuarto empleo en su respectiva escala. La superación del curso supondrá la adquisición de la correspondiente especialidad.

Disposición final única. *Habilitaciones.*

Se autoriza a la persona titular del Ministerio de Defensa a modificar los anexos del presente reglamento.

ANEXO I

Especialidades del segundo tramo de la carrera militar de los cuerpos generales e Infantería de Marina

1. Escalas de oficiales.

En las escalas de oficiales de los cuerpos generales e Infantería de Marina podrán existir las especialidades del segundo tramo siguientes:

- a) Operaciones.
- b) Inteligencia.
- c) Logística.
- d) Recursos Humanos.
- e) Tecnologías de la Información, Comunicaciones y Ciberdefensa.
- f) Técnicas de Apoyo al Mando.

2. Escalas de suboficiales.

En las escalas de suboficiales de los cuerpos generales e Infantería de Marina podrán existir las especialidades del segundo tramo siguientes:

- a) Operaciones.
- b) Inteligencia.
- c) Logística.
- d) Recursos Humanos.
- e) Tecnologías de la Información, Comunicaciones y Ciberdefensa.
- f) Administración.
- g) Técnicas de Apoyo al Mando.

3. Escalas de tropa y marinería.

En las escalas de tropa y marinería de los cuerpos generales e Infantería de Marina podrán existir las especialidades del segundo tramo siguientes:

- a) Inteligencia.
- b) Logística.
- c) Recursos Humanos.
- d) Tecnologías de la Información, Comunicaciones y Ciberdefensa.
- e) Administración.
- f) Técnicas de Apoyo al Mando.

ANEXO II

Especialidades del segundo tramo de la carrera militar de los cuerpos de intendencia

1. Escalas de oficiales.

En las escalas de oficiales de los cuerpos de intendencia podrán existir las especialidades del segundo tramo siguientes:

- a) Administración Económica.
- b) Logística.

ANEXO III

Especialidades del segundo tramo de la carrera militar de los cuerpos de ingenieros

1. Escalas de oficiales.

En las escalas de oficiales de los cuerpos de ingenieros podrá existir la especialidad del segundo tramo siguiente:

a) Ingeniería Avanzada.

2. Escalas técnicas.

En las escalas técnicas de los cuerpos de ingenieros no existirán especialidades del segundo tramo.

ANEXO IV

Especialidades del segundo tramo de la carrera militar de los cuerpos comunes de las Fuerzas Armadas

Cuerpo Jurídico Militar

En el Cuerpo Jurídico Militar no existirán especialidades del segundo tramo.

Cuerpo Militar de Intervención

En el Cuerpo Militar de Intervención no existirán especialidades del segundo tramo.

Cuerpo Militar de Sanidad

1. Escala de oficiales.

En la escala de oficiales del Cuerpo Militar de Sanidad podrán existir las especialidades del segundo tramo siguientes:

- a) Dirección y Gestión Sanitaria.
- b) Medicina Legal y Pericial.
- c) Gestión Logística de Apoyo Sanitario.

2. Escala de oficiales enfermeros.

En la escala de oficiales enfermeros del Cuerpo Militar de Sanidad no existirán especialidades del segundo tramo.

Cuerpo de Músicas Militares

En el Cuerpo de Músicas Militares no existirán especialidades del segundo tramo.

§ 23

Orden DEF/185/2024, de 23 de febrero, por la que se determinan las condiciones a cumplir por los cursos para que permitan alcanzar las competencias requeridas para las especialidades del segundo tramo de la carrera militar

Ministerio de Defensa
«BOE» núm. 55, de 2 de marzo de 2024
Última modificación: sin modificaciones
Referencia: BOE-A-2024-4073

El artículo 75.1 de la Ley 39/2007, de 19 de noviembre, de la carrera militar, dispone que los militares, a partir de determinados empleos, reorientarán su perfil profesional para el cumplimiento de tareas en distintos campos de actividad o lo adaptarán para perfeccionarse dentro de los que vinieran ejerciendo, adquiriendo, en su caso, una nueva especialidad. La articulación de las nuevas especialidades con las de origen dará lugar a que se desarrollen trayectorias diferenciadas para ocupar distintos destinos en función de los requerimientos de los mismos, pudiendo alcanzarse los máximos empleos de cada escala. Reglamentariamente se establecerá el sistema de formación y adquisición de dichas especialidades que debe permitir el desarrollo de una carrera que reconozca los méritos y trayectoria de los miembros de las Fuerzas Armadas.

Estas especialidades, que se denominan especialidades del segundo tramo de la carrera militar, incrementan los conocimientos del personal militar en determinados campos de actividad, que pueden corresponderse o no con los de su especialidad fundamental, facultándolo para el desarrollo de sus cometidos en dichos campos con mayor eficacia y responsabilidad.

El Reglamento de estas especialidades del segundo tramo de la carrera militar aprobado por Real Decreto 1053/2021, de 30 de noviembre, define en sus anexos I a IV las especialidades del segundo tramo que podrán existir en los diferentes cuerpos y escalas de las Fuerzas Armadas. Asimismo, en su artículo 4, dispone que la determinación de los perfiles de egreso de los cursos para la obtención de las especialidades del segundo tramo se basarán en las capacidades profesionales necesarias para ejercer las competencias de los puestos incluidos en las diferentes relaciones de puestos militares y será competencia de las autoridades señaladas en el artículo 14.7 del Real Decreto 339/2015, de 30 de abril, por el que se ordenan las enseñanzas de perfeccionamiento y de Altos Estudios de la Defensa Nacional. Finalmente, su disposición final segunda faculta a la persona titular del Ministerio de Defensa a dictar cuantas disposiciones sean necesarias para el desarrollo de dicho real decreto.

Este mismo Reglamento establece, en su disposición adicional segunda, que en la normativa que se desarrolle para determinar los cursos que permiten alcanzar las competencias requeridas para cada una de las especialidades del segundo tramo, se podrán

especificar procedimientos para reconocer, con la misma finalidad, los cursos de perfeccionamiento que se realizaron con anterioridad a su aprobación.

En base a lo expuesto, esta norma desarrolla el Real Decreto 1053/2021, de 30 de noviembre, considerando lo dispuesto por la Ley 39/2007, de 19 de noviembre, en su artículo 75, determinando las condiciones a cumplir por los cursos para que permitan alcanzar las competencias requeridas en las especialidades del segundo tramo.

Esta norma se adecúa a los principios de buena regulación conforme a los cuales deben actuar las Administraciones Públicas en el ejercicio de la iniciativa legislativa y la potestad reglamentaria, como son los principios de proporcionalidad, seguridad jurídica y eficiencia, previstos en el artículo 129 de la Ley 39/2015, de 1 de octubre, del Procedimiento Administrativo Común de las Administraciones Públicas.

A estos efectos se pone de manifiesto el cumplimiento de los principios de necesidad y eficacia y que la norma es acorde al principio de proporcionalidad, al contener la regulación imprescindible para la consecución de los objetivos previamente mencionados. Igualmente, se ajusta al principio de seguridad jurídica, ya que no contraviene el ordenamiento jurídico vigente.

Con respecto al principio de eficiencia, no impone cargas administrativas innecesarias o accesorias y, con respecto al gasto público, cabe señalar que no se precisa la modificación de ninguna partida presupuestaria y, por tanto, que el impacto presupuestario es nulo.

Asimismo, es conforme con las exigencias del principio de transparencia, ya que sus objetivos están claramente definidos. Así, durante su tramitación, esta orden ministerial fue informada por las asociaciones profesionales con representación en el Consejo de Personal de las Fuerzas Armadas, conforme al artículo 40.2.b) de la Ley Orgánica 9/2011, de 27 de julio, de derechos y deberes de los miembros de las Fuerzas Armadas, y se dio conocimiento de la misma al resto de las asociaciones profesionales inscritas en el Registro de Asociaciones Profesionales de miembros de las Fuerzas Armadas, conforme al artículo 40.1.c) de la Ley Orgánica 9/2011, de 27 de julio. Con arreglo a lo establecido en el artículo 49.1.c) de la citada ley orgánica, fue informada por el Consejo de Personal de las Fuerzas Armadas. Finalmente, y de conformidad con el artículo 26.6 de la Ley 50/1997, de 27 de noviembre, del Gobierno, se ha dado trámite de audiencia e información pública en el portal de transparencia del Ministerio de Defensa.

En su virtud, y de conformidad con la disposición final segunda del Real Decreto 1053/2021, de 30 de noviembre, dispongo:

Artículo 1. *Objeto.*

Determinar las condiciones a cumplir por los cursos para que permitan alcanzar las competencias requeridas en las especialidades del segundo tramo.

Artículo 2. *Condiciones a cumplir por los cursos para que permitan alcanzar las competencias requeridas en las especialidades del segundo tramo.*

1. Conforme a lo establecido en los artículos 12, 13 y 14 del Real Decreto 339/2015, de 30 de abril, por el que se ordenan las enseñanzas de perfeccionamiento y de Altos Estudios de la Defensa Nacional, los cursos que permitan alcanzar las competencias requeridas en las especialidades del segundo tramo se enmarcan en la enseñanza de perfeccionamiento y tendrán la consideración de cursos de especialización.

2. Dependiendo del cuerpo, escala y especialidad del segundo tramo, y de acuerdo a lo establecido en el anexo I a esta norma, los cursos podrán ser específicos, comunes o conjuntos, conforme a lo definido en el artículo 4.d) del Real Decreto 339/2015, de 30 de abril.

En aquellas especialidades indicadas en el anexo I, los cursos específicos tendrán que incluir en su currículo una fase conjunta o los módulos o asignaturas que permitan alcanzar aquellas competencias que determine el Jefe de Estado Mayor de la Defensa.

3. Se procurará que la enseñanza presencial no exceda de un tercio del total de la duración de los cursos.

4. Las competencias a alcanzar en los cursos estarán únicamente relacionadas con la nueva especialidad a adquirir.

5. La duración de los cursos será la siguiente:

a) Al menos 48 créditos del sistema europeo de transferencia y acumulación de créditos (ECTS): para los cursos que permitan alcanzar las competencias de las especialidades del segundo tramo de las escalas de oficiales.

b) Al menos 240 horas: para los cursos que permitan alcanzar las competencias de las especialidades del segundo tramo de la escala de suboficiales.

c) Al menos 120 horas: para los cursos que permitan alcanzar las competencias de las especialidades del segundo tramo de la escala de tropa o marinería.

Artículo 3. *Catálogo de cursos que permiten alcanzar las competencias requeridas en las especialidades del segundo tramo para cada uno de los cuerpos y escalas.*

Transcurrido un plazo máximo de dos años desde la entrada en vigor de esta orden ministerial y mediante instrucción de la persona titular de la Subsecretaría de Defensa, se aprobará la relación de cursos que a propuesta de los ejércitos y de la propia Subsecretaría de Defensa, en sus respectivos ámbitos de competencia y cumpliendo con las condiciones establecidas en el artículo 2 de esta orden ministerial, permitan alcanzar las competencias requeridas para cada una de las especialidades del segundo tramo.

Disposición transitoria primera. *Reconocimiento de cursos de perfeccionamiento realizados con anterioridad a la aprobación de la presente norma que proporcionan una especialidad del segundo tramo.*

Hasta la entrada en vigor de la instrucción con el catálogo de cursos a la que se refiere el artículo 3 de esta norma, se reconoce a los cursos que se relacionan en el anexo II de esta norma como aquellos que proporcionan las competencias para cada una de las especialidades del segundo tramo que se especifican.

Mediante instrucciones particulares, los Jefes de Estado Mayor de los Ejércitos, de la Armada y la persona titular de la Subsecretaría de Defensa, en sus ámbitos competenciales, establecerán los procedimientos para reconocer la correspondiente especialidad del segundo tramo del que un militar es merecedor en función de los cursos relacionados en el anexo II que haya realizado.

Disposición transitoria segunda. *Periodo de adaptación.*

1. Tras la entrada en vigor de la instrucción a la que hace referencia el artículo 3 de esta orden ministerial, solo tendrán consideración de cursos que proporcionan especialidad del segundo tramo, los cursos que figuren en ese catálogo.

2. De acuerdo a lo que establece la disposición transitoria única del Reglamento de especialidades del segundo tramo de la carrera militar, aprobado por Real Decreto 1053/2021, de 30 de noviembre, durante las tres primeras convocatorias de los cursos de especialización para la obtención de una especialidad del segundo tramo que se realicen tras la aprobación de los currículos, se podrá permitir el acceso a los mismos al personal militar que ostente el cuarto empleo en su respectiva escala.

Disposición final primera. *Facultades dispositivas.*

Se autoriza a la persona titular de la Subsecretaría de Defensa a modificar los anexos a esta orden ministerial y a dictar, en el ámbito de sus competencias, cuantas disposiciones sean necesarias para su aplicación.

Disposición final segunda. *Entrada en vigor.*

La presente orden ministerial entrará en vigor a los veinte días de su publicación en el «Boletín Oficial del Estado».

CÓDIGO DE LEYES ADMINISTRATIVAS DE LA DEFENSA
§ 23 Condiciones cursos especialidades del segundo tramo

ANEXO I

Tipos de cursos (específico, común o conjunto) con los se adquieren las competencias para cada una de las especialidades del segundo tramo

1. Cuerpos Generales e Infantería de Marina

Especialidad del segundo tramo	Tipo de curso
Escalas de Oficiales	
Operaciones.	Específico*.
Inteligencia.	Específico*.
Logística.	Específico*.
Recursos Humanos.	Específico**.
Tecnologías de la Información, Comunicaciones y Ciberdefensa.	Específico/Común/Conjunto***.
Técnicas de Apoyo al Mando:	
– Información geoespacial.	Específico (ET).
– Astronomía y geofísica.	Específico (AR).
– Ingeniería hidrográfica.	Específico (AR).
– Investigación Militar Operativa.	Común.
– Sociología.	Común.
– Estadística.	Común.
Escalas de Suboficiales	
Operaciones.	Específico.
Inteligencia.	Específico.
Logística.	Específico.
Recursos Humanos.	Específico.
Tecnologías de la Información, Comunicaciones y Ciberdefensa.	Específico/Común/Conjunto***.
Administración.	Específico.
Técnicas de Apoyo al Mando:	
– Prevención de riesgos laborales.	Común.
Escalas de Tropa y Marinería	
Inteligencia.	Específico.
Logística.	Específico.
Recursos Humanos.	Específico.
Tecnologías de la Información, Comunicaciones y Ciberdefensa.	Específico/Común/Conjunto***.
Administración.	Específico.
Técnicas de Apoyo al Mando.	Específico.

* Incluirá en su currículo una fase conjunta o los módulos o asignaturas que permitan alcanzar aquellas competencias que determine el Jefe de Estado Mayor de la Defensa.

** Podrá ser enseñanza compartida, en la que un ejército forme a los alumnos de otro o del resto de ejércitos.

*** Podrá ser específico, común o conjunto para la rama de Tecnologías de la Información y Comunicaciones y conjunto para la rama de la Ciberdefensa.

2. Cuerpos de Intendencia

Especialidad del segundo tramo	Tipo de curso
Escalas de Oficiales	
Administración Económica.	Específico**/Común.
Logística.	Específico.

** Podrá ser enseñanza compartida, en la que un ejército forme a los alumnos de otro o del resto de ejércitos.

3. Cuerpos de Ingenieros

Especialidad del segundo tramo	Tipo de curso
Escalas de Oficiales	
Ingeniería Avanzada.	Específico**/Común.

** Podrá ser enseñanza compartida, en la que un ejército forme a los alumnos de otro o del resto de ejércitos.

4. Cuerpo Militar de Sanidad

Especialidad del segundo tramo	Tipo de curso
Escalas de Oficiales	
Dirección y Gestión Sanitaria.	Específico.
Medicina Legal y Pericial.	Específico.
Gestión Logística de Apoyo Sanitario.	Específico.

CÓDIGO DE LEYES ADMINISTRATIVAS DE LA DEFENSA
§ 23 Condiciones cursos especialidades del segundo tramo

ANEXO II

Cursos de perfeccionamiento realizados con anterioridad a la aprobación de la presente norma a los que se les reconoce que proporcionan una especialidad del segundo tramo

1. Cuerpos Generales e Infantería de Marina

Especialidad del segundo tramo	Ejército
Escala de Oficiales	
Operaciones:	
– Curso Planeamiento Operativo (CPO) o Especialidad de Segundo Tramo de Trayectoria (ETRAY) «Planeamiento Operativo» + Especialista Militar en Operaciones o Especialidad de Segundo Tramo de Trayectoria (ETRAY) «Operaciones».	ET
– Curso de Operaciones Aeroespaciales.	EA
Inteligencia:	
– CPO o Especialidad de Segundo Tramo de Trayectoria (ETRAY) «Planeamiento Operativo» + Especialista Militar en Inteligencia o Especialidad de Segundo Tramo de Trayectoria (ETRAY) «Inteligencia».	ET
– Curso Superior de Inteligencia de las Fuerzas Armadas (CSIFAS).	AR
– Curso de Inteligencia aeroespacial + CSIFAS.	EA
Logística:	
– CPO o Especialidad de Segundo Tramo de Trayectoria (ETRAY) «Planeamiento Operativo» + Especialista Militar en Logística de Material o Especialidad de Segundo Tramo de Trayectoria (ETRAY) «Logística de Material».	ET
– Logística.	AR
– Curso de Logística Aeroespacial.	EA
Recursos Humanos:	
– CPO o Especialidad de Segundo Tramo de Trayectoria (ETRAY) «Planeamiento Operativo» + Especialista Militar en Recursos Humanos o Especialidad de Segundo Tramo de Trayectoria (ETRAY) «Recursos Humanos».	ET
– Curso para la obtención de la Especialidad de Segundo Tramo en Recursos Humanos.	AR y EA
Tecnologías de la Información, Comunicaciones y Ciberdefensa:	
– CPO o Especialidad de Segundo Tramo de Trayectoria (ETRAY) «Planeamiento Operativo» + Especialista Militar en Sistema de Información y Telecomunicaciones o Especialidad de Segundo Tramo de Trayectoria (ETRAY) «Sistema de Información y Telecomunicaciones».	ET
– Dirección y Gestión STIC y Seguridad Información.	AR y EA
Técnicas de Apoyo al Mando:	
– CPO + Información Geoespacial.	ET
– CPO + Investigación Militar Operativa.	ET
– CPO + Estadística.	ET
– CPO + Sociología.	ET
– Ingeniero Hidrógrafo. /td>	AR
– Doctorado en Ciencias Astronomía y Geofísica.	AR
– Militar en Investigación Militar Operativa.	AR y EA
– Militar en Estadística.	AR y EA
– Sociología Militar.	AR y EA

Especialidad del segundo tramo

Especialidad del segundo tramo	Ejército
Escala de Suboficiales	
Operaciones:	
– Técnico Especialista Militar en Operaciones y Preparación.	ET
Inteligencia:	
– Técnico Especialista Militar en Inteligencia.	ET
– Curso de Inteligencia Aeroespacial.	EA
Logística:	
– Técnico de Especialista Militar en Gestión del Apoyo Logístico.	ET
– Técnico de Especialista Militar en Gestión del Acuartelamiento e Infraestructura.	ET
– Logística Aprovisionamiento Segundo Escalón (ASE).	AR
– Curso de Logística de Material para Suboficiales del EA.	EA
Recursos Humanos:	
– Técnico de Especialista Militar en Recursos Humanos.	ET
– Curso de Recursos Humanos para Suboficiales.	EA
Tecnologías de la Información, Comunicaciones y Ciberdefensa:	
– Técnico Especialista Militar en Sistemas de Información y Telecomunicaciones.	ET
– Técnicas de apoyo CIS/TIC (CIS).	AR
Administración:	
– Técnico Especialista Militar en Administración Económica.	ET
– Administración, Gestión Económico-Financiera y Contratación.	AR
Técnicas de Apoyo al Mando:	
– Técnico Intermedio de PRL.	AR

CÓDIGO DE LEYES ADMINISTRATIVAS DE LA DEFENSA
§ 23 Condiciones cursos especialidades del segundo tramo

2. Cuerpos de Intendencia

Especialidad del segundo tramo	Ejército
Escalas de Oficiales	
Administración Económica:	
– Especialista Militar en Administración Económica o Especialidad de Segundo Tramo de Trayectoria (ETRAY) «Administración Económica»	ET
– Gestión y Administración Económico Financiera	AR
– Técnica Contable y Contractual.	EA
Logística:	
– CPO o Especialidad de Segundo Tramo de Trayectoria (ETRAY) «Planeamiento Operativo» + Especialista Militar en Logística de Material o Especialidad de Segundo Tramo de Trayectoria (ETRAY) «Logística de Material».	ET
– Logística	AR
– Técnicas de Gestión Logística del Recurso de Material	EA

3. Cuerpos de Ingenieros

Especialidad del segundo tramo	Ejército
Escalas de Oficiales	
Ingeniería Avanzada:	
– Especialista Militar en Gestión de Programas y Proyectos o Especialidad de Trayectoria de Gestión de Programas y Proyectos.	ET
– Gestión de Programas y Proyectos	EA
– Dirección y Gestión de Aeronavegabilidad e Ingeniería de Sistemas de Armas	EA

§ 24

Real Decreto 1051/2020, de 1 de diciembre, por el que se aprueba el Reglamento de ordenación de la enseñanza de formación en las Fuerzas Armadas

Ministerio de Defensa
«BOE» núm. 315, de 2 de diciembre de 2020
Última modificación: sin modificaciones
Referencia: BOE-A-2020-15394

La dispersión normativa que regulaba los procesos de selección para el ingreso en las Fuerzas Armadas, las modificaciones de amplio calado en el ámbito de la enseñanza y la obligada adaptación de todos estos aspectos al contenido de una de las normas básicas de las Fuerzas Armadas, así como la Ley 39/2007, de 19 de noviembre, de la carrera militar, estuvieron en el origen de la necesaria redacción de un nuevo reglamento que recogiera los requisitos generales y específicos, en su caso, exigidos para el acceso de los aspirantes a las Fuerzas Armadas y estableciera una ordenación de toda la enseñanza de formación para su personal.

Este reglamento fue aprobado por el Real Decreto 35/2010, de 15 de enero, por el que se aprueba el Reglamento de ingreso y promoción y de ordenación de la enseñanza de formación en las Fuerzas Armadas.

Más de diez años después de su publicación, su utilidad y eficacia han quedado demostradas de forma fehaciente en los dos campos que esta norma abarcaba a la selección de candidatos y a la enseñanza de formación de los profesionales de las Fuerzas Armadas, ambos dedicados a la gestión de los recursos humanos. No obstante, la dinámica del cambio que se ha producido en los últimos años en la sociedad española, a la que se deben y de donde proceden estos profesionales, así como la experiencia acumulada por el nuevo modelo de enseñanza de formación, han dado lugar a nuevos aspectos que han de ser tenidos en consideración.

Entre ellos, conviene reconsiderar algunos requisitos específicos a exigir a los aspirantes para el ingreso en los centros docentes militares de formación, y desarrollar nuevos procedimientos de aprobación de los diferentes currículos de la enseñanza de formación, así como aspectos de la formación militar general, específica y, en su caso, técnica.

En consecuencia, se ha valorado la idea de separar estas dos áreas de la gestión de los recursos humanos, que en realidad son muy distintas, regulando mediante dos normas diferentes, por un lado todos los factores intrínsecos a una adecuada selección y promoción de los mismos dentro de las Fuerzas Armadas, y por otro la formación de los efectivos militares. De ahí que se regule, mediante este real decreto, el proceso de nueva ordenación de la enseñanza de formación.

El propósito del reglamento que ahora se aprueba es, por tanto, dotar a la administración militar de unas Fuerzas Armadas modernas y altamente cualificadas, cuyo personal, una vez superada la correspondiente selección, pueda ser capaz de cursar con garantías la

§ 24 Reglamento de ordenación de la enseñanza de formación en las Fuerzas Armadas

enseñanza de formación para su posterior integración o adscripción a un determinado cuerpo, escala y especialidad, así como de desempeñar con éxito los cometidos profesionales que puedan encomendárseles, a lo largo de una trayectoria mejor aprovechada para los fines de las Fuerzas Armadas.

Por otro lado, en virtud de lo dispuesto en el artículo 43.1 de la Ley 39/2007, de 19 de noviembre, la finalidad de la enseñanza de las Fuerzas Armadas es proporcionar a sus miembros la formación requerida para el ejercicio profesional en las diversas escalas y especialidades, con objeto de atender las necesidades derivadas de la organización y preparación de las unidades y de su empleo en las operaciones. Está integrada en el sistema educativo general y, en consecuencia, se inspira en los principios y se orienta a la consecución de los fines de dicho sistema establecidos en el ordenamiento jurídico, con las adaptaciones debidas a la condición militar.

Este real decreto, que constituye un desarrollo del título IV de la Ley 39/2007, de 19 de noviembre, recoge la ordenación de toda la enseñanza de formación en las Fuerzas Armadas, estableciendo las normas para la aprobación de los currículos de la enseñanza de formación.

En él se incide con mayor detalle en aquellas enseñanzas que integran varios planes de estudios, como son el de formación militar general, específica y de especialidad fundamental y el correspondiente a titulaciones del sistema educativo general, integrándose ambas enseñanzas en un currículo único que determine el número máximo de créditos, su duración y distribución de la carga de trabajo que debe afrontar el alumnado.

Asimismo, se ordenan las enseñanzas que comprenden un currículo con un único plan de estudios, es decir, las que posibilitan el acceso a los Cuerpos de Intendencia e Ingenieros del Ejército de Tierra, de la Armada y del Ejército del Aire, a los Cuerpos Comunes de las Fuerzas Armadas (excepto a la escala de oficiales del Cuerpo Militar de Sanidad, especialidad fundamental Medicina, mediante las formas de ingreso directo y promoción, sin exigencia previa de titulación universitaria), a militar de tropa y marinería, así como a militar de complemento.

También y para completar el desarrollo reglamentario de la Ley 39/2007, de 19 de noviembre, en lo que a la enseñanza de formación concierne, se da cumplimiento a lo preceptuado en su artículo 70.2, estableciéndose el sistema para integrar en una única clasificación final a los que de diversas procedencias se incorporen o adscriban a una escala en el primer empleo.

Igualmente, también se da cumplimiento a lo previsto en el artículo 50.1 de dicha ley, en el sentido de que el Gobierno determine los centros docentes militares de formación de oficiales, en los que se encuadrará el alumnado al que se impartirá las enseñanzas de formación militar para incorporarse a las diferentes escalas de oficiales, y desde los que se gestionará su régimen de vida.

Del mismo modo, es destacable el esfuerzo que el proyecto hace por impulsar la enseñanza no presencial que coadyuva sin duda, a la flexibilidad con la que es necesario contar para impulsar tanto la promoción interna como la adquisición de los títulos de formación profesional de grado medio por parte de los militares de tropa y marinería.

También, en relación con la igualdad efectiva de mujeres y hombres, se tiene en cuenta, en cuanto a la enseñanza de formación se refiere, el artículo 6.1 de la Ley 39/2007, de 19 de noviembre, y lo dispuesto en el Real Decreto 293/2009, de 6 de marzo, por el que se aprueban las medidas de protección de la maternidad en el ámbito de la enseñanza en las Fuerzas Armadas, incorporando acciones encaminadas a impedir que la alumna de la enseñanza de formación experimente cualquier situación de desventaja originada por efectos derivados de su situación de embarazo, parto o posparto.

Finalmente, existe una armonía entre este proyecto y las medidas propuestas en el informe de la Subcomisión para el estudio del régimen profesional de los militares de tropa y marinería de las Fuerzas Armadas, aprobado por dictamen de la Comisión de Defensa del Congreso de los Diputados en fecha 27 de septiembre de 2018.

Durante su tramitación, el proyecto de este real decreto fue informado por las asociaciones profesionales con representación en el Consejo de Personal de las Fuerzas Armadas, conforme al artículo 40.2.b) de la Ley Orgánica 9/2011, de 27 de julio, de derechos y deberes de los miembros de las Fuerzas Armadas, y se dio conocimiento del mismo al

§ 24 Reglamento de ordenación de la enseñanza de formación en las Fuerzas Armadas

resto de las asociaciones profesionales inscritas en el Registro de Asociaciones Profesionales de miembros de las Fuerzas Armadas, conforme al artículo 40.1.c) de la Ley Orgánica 9/2011, de 27 de julio. Finalmente, con arreglo a lo establecido en el artículo 49.1.c) de la citada ley orgánica, fue informado por el Consejo de Personal de las Fuerzas Armadas.

Asimismo, cabe mencionar que este real decreto se ajusta a los principios de buena regulación contenidos en la Ley 39/2015, de 1 de octubre, del Procedimiento Administrativo Común de las Administraciones Públicas. En concreto, cumple con los principios de necesidad y eficacia, pues se trata de un instrumento necesario y adecuado para servir al interés general, a la efectiva ejecución de las políticas públicas del Gobierno en las materias responsabilidad del Ministerio y reforzar la cooperación entre las administraciones educativas. También se adecua al principio de proporcionalidad, pues no existe otra alternativa para crear un nuevo marco orgánico de este Departamento ministerial. En cuanto a los principios de seguridad jurídica, transparencia y eficiencia, la norma se adecua a los mismos pues es coherente con el resto del ordenamiento jurídico y del mismo no derivan nuevas cargas administrativas permitiendo una gestión eficiente de los recursos públicos. Del mismo modo, durante el procedimiento de elaboración de la norma se ha permitido la participación activa de los potenciales destinatarios a través del trámite de audiencia e información pública y quedan justificados los objetivos que persigue el real decreto.

En su tramitación se han cumplido los trámites establecidos en la Ley 50/1997, de 27 de noviembre, del Gobierno.

En su virtud, a propuesta de la Ministra de Defensa, con la aprobación previa del entonces Ministro de Política Territorial y Función Pública, por suplencia, el Ministro de Agricultura, Pesca y Alimentación en virtud del Real Decreto 351/2019, de 20 de mayo, de acuerdo con el Consejo de Estado, y previa deliberación del Consejo de Ministros en su reunión del día 1 de diciembre de 2020,

DISPONGO:

Artículo único. *Aprobación del Reglamento de ordenación de la enseñanza de formación en las Fuerzas Armadas.*

Se aprueba el Reglamento de ordenación de la enseñanza de formación en las Fuerzas Armadas, cuyo texto se inserta a continuación.

Disposición adicional primera. *Centros docentes militares de formación de oficiales.*

1. Los centros docentes militares de formación del Ejército de Tierra, de la Armada y del Ejército del Aire en los que se cursan las enseñanzas de formación para incorporarse a las escalas de oficiales, son los que a continuación se relacionan:

- a) Ejército de Tierra: Academia General Militar.
- b) Armada: Escuela Naval Militar.
- c) Ejército del Aire: Academia General del Aire.

2. En el Ejército de Tierra, la enseñanza de formación, que complete la recibida en el centro correspondiente de los indicados en el apartado 1, se impartirá en los centros que se indican a continuación, que deberán coordinar sus actuaciones en el ámbito de la enseñanza y de la investigación:

- a) Academia de Infantería.
- b) Academia de Caballería.
- c) Academia de Artillería.
- d) Academia de Ingenieros.
- e) Academia de Aviación del Ejército de Tierra.

3. En el Ejército del Aire, la enseñanza de formación que complete la recibida en el centro correspondiente de los indicados en el apartado 1, se impartirá en los centros que se indican a continuación, que deberán coordinar sus actuaciones en el ámbito de la enseñanza y de la investigación:

§ 24 Reglamento de ordenación de la enseñanza de formación en las Fuerzas Armadas

- a) Escuela Militar de Caza y Ataque (Ala 23).
- b) Grupo de escuelas de Matacán.
- c) Escuela Militar de Helicópteros (Ala 78).
- d) Escuela de Técnicas de Mando, Control y Telecomunicaciones.
- e) Escuela de Técnicas de Seguridad, Defensa y Apoyo.
- f) Escuela Militar de Paracaidismo «Méndez Parada».

4. La formación militar para incorporarse a las escalas de oficiales de los Cuerpos Generales y de Infantería de Marina, se podrá completar en otros centros que determine el Ministerio de Defensa.

5. La formación técnica para incorporarse a las diferentes escalas de oficiales de los Cuerpos de Ingenieros del Ejército de Tierra, de la Armada y del Ejército del Aire, así como la formación militar general, específica y para la adquisición de la especialidad fundamental que complete la recibida en el centro correspondiente de los indicados en el apartado 1, se impartirá en los centros que se indican a continuación, que deberán coordinar sus actuaciones en el ámbito de la enseñanza y de la investigación:

- a) Ejército de Tierra: Escuela Politécnica Superior del Ejército de Tierra.
- b) Armada: Escuela Técnica Superior de Ingenieros de Armas Navales.
- c) Ejército del Aire: Escuela de Técnicas Aeronáuticas.

6. La formación técnica para incorporarse a la escala de oficiales del Cuerpo de Intendencia del Ejército del Aire, así como la formación militar general, específica y para la adquisición de la especialidad fundamental que complete la recibida en el centro correspondiente de los indicados en el apartado 1, se impartirá en la Escuela de Técnicas Aeronáuticas, que deberá coordinar sus actuaciones en el ámbito de la enseñanza y de la investigación.

7. La formación técnica para incorporarse a las diferentes escalas de oficiales de los Cuerpos Comunes de las Fuerzas Armadas, así como la formación militar general y específica que complete la que se reciba en las tres academias mencionadas en el apartado 1, se impartirá en la Academia Central de la Defensa.

Disposición adicional segunda. *Apoyo a la promoción profesional.*

Por parte del Ministerio de Defensa se promoverá la colaboración con universidades y centros educativos que proporcionen titulaciones del sistema educativo general, en especial con aquellas universidades con las que se establezcan adscripciones o convenios y con la Universidad Nacional de Educación a Distancia, para facilitar a los militares profesionales, la obtención de las titulaciones requeridas para ingresar, por promoción, en otras escalas.

Disposición adicional tercera. *Guardia Civil.*

La Guardia Civil se regirá por lo establecido en la Ley 29/2014, de 28 de noviembre, de Régimen del Personal de la Guardia Civil; por el Real Decreto 131/2018, de 16 de marzo, por el que se aprueba el Reglamento de ordenación de la enseñanza en la Guardia Civil; y por el Real Decreto 1959/2009, de 18 de diciembre, por el que se crea el Centro Universitario de la Guardia Civil, así como por el resto de su normativa específica que resulte de aplicación.

Disposición adicional cuarta. *Protección a la maternidad.*

En lo que se refiere a este real decreto y respecto a la igualdad efectiva de mujeres y hombres y conforme a lo establecido por el artículo 6.1 de la Ley 39/2007, de 19 de noviembre, de la carrera militar, al objeto de evitar que una alumna experimente cualquier situación de desventaja originada por efectos derivados de su situación de embarazo, parto o posparto, este real decreto se atiene a lo establecido en el Real Decreto 293/2009, de 6 de marzo, por el que se aprueban las medidas de protección a la maternidad en el ámbito de la enseñanza en las Fuerzas Armadas.

Disposición adicional quinta. *Declaración de razón de interés público.*

Para posibilitar que los centros universitarios de la Defensa, creados por Real Decreto 1723/2008, de 24 de octubre, por el que se crea el sistema de centros universitarios de la defensa, dispongan en sus plantillas del suficiente personal docente e investigador que garantice la calidad de la enseñanza a impartir, de acuerdo con los parámetros y criterios adoptados en el ámbito del Espacio Europeo de Educación Superior, y para permitir que los catedráticos y los profesores titulares, contratados doctores y ayudantes doctores de las universidades públicas españolas puedan desarrollar también su actividad docente en estos centros, se declaran de interés público los puestos de Doctor de las plantillas de los centros universitarios de la Defensa, a los efectos contemplados en el artículo 3.1 de la Ley 53/1984, de 26 de diciembre, de Incompatibilidades del Personal al Servicio de las Administraciones Públicas.

Disposición derogatoria única. *Derogación normativa.*

1. Quedan derogados los artículos del 20 al 31, ambos incluidos, del Reglamento de ingreso y promoción y de ordenación de la enseñanza de formación en las Fuerzas Armadas, aprobado por el Real Decreto 35/2010, de 15 de enero, por el que se aprueba el Reglamento de ingreso y promoción y de ordenación de la enseñanza de formación en las Fuerzas Armadas.

2. Asimismo, quedan derogadas aquellas disposiciones de igual o inferior rango, en lo que se opongan a lo dispuesto en este real decreto.

Disposición final primera. *Título competencial.*

Este real decreto se dicta al amparo de lo dispuesto en el artículo 149.1.4.^a de la Constitución, que atribuye al Estado la competencia exclusiva sobre Defensa y Fuerzas Armadas.

Disposición final segunda. *Desarrollo normativo.*

Se autoriza a la Ministra de Defensa a aprobar en el ámbito de sus competencias cuantas disposiciones sean necesarias para el desarrollo y ejecución de este real decreto.

Disposición final tercera. *Entrada en vigor.*

El presente real decreto entrará en vigor a los veinte días de su publicación en el «Boletín Oficial del Estado.»

REGLAMENTO DE ORDENACIÓN DE LA ENSEÑANZA DE FORMACIÓN EN LAS FUERZAS ARMADAS

CAPÍTULO I

Disposiciones generales

Artículo 1. *Objeto.*

El objeto de este reglamento es establecer los criterios de ordenación de la enseñanza de formación en las Fuerzas Armadas.

Artículo 2. *Ámbito de aplicación.*

Lo dispuesto en este reglamento será de aplicación al alumnado, profesorado, centros y demás órganos implicados en la enseñanza de formación en las Fuerzas Armadas.

Para la formación de los reservistas se atenderá a lo dispuesto en su reglamento específico que regula la figura y la formación de los reservistas de las Fuerzas Armadas.

Artículo 3. Definiciones.

En el ámbito de este real decreto se entenderá por:

a) Alumno de la enseñanza de formación: quienes ingresan en los centros docentes militares conforme a los procesos de selección establecidos y reciben el correspondiente nombramiento.

b) Capacidad: interpretación y entendimiento de un conocimiento aplicado a un contexto de realidad.

c) Carga de Trabajo: el tiempo real que el alumnado dedica al aprendizaje para lograr los objetivos del plan de estudios. Se mide en horas o por el Sistema Europeo de Transferencia y Acumulación de Créditos (ECTS). Se integran las enseñanzas presenciales (teóricas y prácticas), así como otras actividades que el estudiante debe realizar para alcanzar los objetivos formativos propios de cada una de las materias del correspondiente plan de estudios (no presenciales). También se incluye el tiempo dedicado a las horas de estudio, tutorías, seminarios, trabajos, prácticas o proyectos, así como las exigidas para la preparación y realización de exámenes y evaluaciones.

d) Centro Docente Militar de Formación: aquéllos donde se imparte la enseñanza de formación, entre otras enseñanzas.

e) Competencias: facultades que debe adquirir el alumno, demostradas en el empleo del conocimiento, de las capacidades y de las destrezas o habilidades necesarias para su aplicación en el campo de actividad en el que desempeñará sus cometidos, fundamentalmente las correspondientes al primer empleo de la escala a la que accederá. Las competencias, que deben ser evaluables, se agrupan en generales y específicas.

f) Conocimiento: información asimilada en el proceso de aprendizaje.

g) Currículo: conjunto de objetivos, competencias, contenidos, metodología del aprendizaje y criterios de evaluación de cada una de las enseñanzas reguladas en este real decreto. Puede agrupar uno o más planes de estudios.

h) Curso Académico: es el curso tradicional que se inicia en el mes de septiembre y finaliza en el siguiente mes de julio.

i) Destreza o habilidad: aplicación del conocimiento para transformar una realidad específica.

j) Instrucción y adiestramiento: conjunto de actividades y ejercicios de carácter eminentemente práctico conducentes a completar la formación militar relacionada con cada cuerpo, escala y especialidad; también podrá incluir un periodo de orientación y adaptación a la vida militar y actividades del sistema educativo general.

k) Módulo: conjunto de contenidos temáticos relativos a un ámbito de conocimiento determinado.

l) Plan de estudios: conjunto organizado de enseñanzas, de estructura modular, que se aplica a determinadas enseñanzas impartidas por un centro de estudios, que deberá contener, los logros, competencias y conocimientos que el alumnado debe alcanzar en cada área y grado; los contenidos, temas y problemas de cada área; la metodología que se aplicará en cada área y los indicadores de desempeño y metas de calidad. Se estructura en módulos y puede referirse a la formación militar general, específica y para la adquisición de la especialidad fundamental y, en su caso, técnica y a las titulaciones del sistema educativo general.

m) Profesor de la enseñanza de formación: aquél quien previo reconocimiento de la competencia y cualidades exigidas para su nombramiento, desarrolle funciones docentes en un centro docente militar de formación o centro universitario de la Defensa.

CAPÍTULO II

Ordenación de la enseñanza de formación**Sección 1.ª Generalidades****Artículo 4. Finalidad.**

La finalidad de la enseñanza de formación es proporcionar la preparación y capacitación para el ejercicio profesional y la incorporación o adscripción a los diferentes cuerpos, escalas y la obtención de especialidades.

Artículo 5. Objetivo.

1. La enseñanza de formación para la incorporación o adscripción a las diferentes escalas tiene como objetivo conseguir que el alumnado adquiera las competencias y perfiles necesarios para el ejercicio profesional en el primer empleo.

2. Cuando se exijan títulos universitarios o de formación profesional del sistema educativo general, para el ingreso en los centros docentes militares de formación para cursar las enseñanzas que permitan la incorporación a las escalas de oficiales y de suboficiales de los Cuerpos Generales y de Infantería de Marina, éstos servirán para satisfacer los requisitos de titulación que establece el artículo 59 de la Ley 39/2007, de 19 de noviembre, de la carrera militar.

Artículo 6. Principios de la enseñanza de formación.

La enseñanza de formación se regirá por los siguientes principios:

1. Conformar una enseñanza orientada al aprendizaje del alumnado y asentada en un continuo proceso de tutoría y seguimiento, con el fin de alcanzar los objetivos propuestos.

2. Garantizar una formación sustentada en la transmisión de valores y en la adquisición de conocimientos, capacidades y destrezas, de tal manera que favorezca un liderazgo basado en el prestigio adquirido con el ejemplo, la preparación y la decisión para la resolución de problemas.

3. Generar una disposición motivadora de futuros aprendizajes y capaz de adaptarse a los cambios que se experimenten tanto en el ámbito social como en el profesional.

4. Asegurar el conocimiento de las misiones de las Fuerzas Armadas definidas en la Constitución y en la Ley Orgánica 5/2005, de 17 de noviembre, de la Defensa Nacional, así como, el conocimiento del conjunto de deberes y derechos reflejados en la Ley Orgánica 9/2011, de 27 de julio, de derechos y deberes de los miembros de las Fuerzas Armadas.

5. Conseguir una formación ajustada a los objetivos perseguidos, mediante un proceso continuo de validación de la calidad del sistema de enseñanza reconociendo la labor que realiza el profesorado y apoyando a su tarea.

6. Garantizar la completa formación humana y el pleno desarrollo de la personalidad.

7. Ofrecer una formación fundamentada en el respeto a los derechos y libertades fundamentales, en la igualdad de derechos y oportunidades entre hombres y mujeres, en la protección del medio ambiente, en la no discriminación de las personas por razón de nacimiento, raza, sexo, religión, opinión o cualquier otra condición o circunstancia personal o social, en el respeto a la justicia, así como en el ejercicio de la tolerancia y de la libertad dentro de los principios democráticos de convivencia.

8. Fomentar los principios y valores constitucionales, contemplando la pluralidad cultural de España.

9. Facilitar la obtención de títulos del sistema educativo general.

10. Promover el uso de las nuevas tecnologías para mejorar la enseñanza de formación, utilizando las capacidades y posibilidades que proporciona la enseñanza virtual como complemento y apoyo a la formación presencial.

Artículo 7. *Unidad de medida de la carga de trabajo.*

1. En los planes de estudios de la formación militar general, específica y, en su caso, técnica, así como para la adquisición de la especialidad fundamental, para incorporarse o adscribirse a las diferentes escalas, se emplearán como unidades de medida las siguientes:

a) Enseñanza de oficiales: se empleará el Sistema Europeo de Transferencia y Acumulación de Créditos (ECTS), que representa la cantidad de trabajo del estudiante para cumplir los objetivos del programa de estudios. Integra las enseñanzas teóricas y prácticas, así como otras actividades académicas dirigidas, con inclusión de las horas de estudio y de trabajo que el alumnado debe realizar para alcanzar los objetivos formativos propios de cada una de las materias del correspondiente plan de estudios. El número de horas por crédito será de 25.

b) Enseñanza de suboficiales y de tropa y marinería: se empleará la hora, en los mismos términos que se emplea para los módulos profesionales y que recoge el Real Decreto 1147/2011, de 29 de julio, por el que se establece la ordenación general de la formación profesional del sistema educativo; en el caso de los suboficiales se especificarán también el número de créditos ECTS de cada uno de los módulos de los ciclos formativos de grado superior para facilitar su convalidación con estudios universitarios.

2. El tiempo dedicado a instrucción y adiestramiento se valorará en horas, días y semanas.

Sección 2.^a Oficiales**Artículo 8.** *Cuerpos Generales y de Infantería de Marina.*

1. La enseñanza de formación para incorporarse a las escalas de oficiales de los Cuerpos Generales y de Infantería de Marina se estructurará, en función de los requisitos de titulación que se exijan para el ingreso, de la siguiente forma:

a) Ingresando sin título previo de graduado: comprenderá la formación militar general, específica, y, en su caso, técnica o para la adquisición de la especialidad fundamental, que en función de la procedencia y teniendo en cuenta la experiencia profesional militar, las titulaciones y convalidaciones que sean de aplicación, se integrarán en un currículo único que se distribuirá en un máximo de cinco cursos académicos. En ella estarán comprendidos los planes de estudios correspondientes a las titulaciones de grado del sistema educativo general, que proporcionan parte de las competencias generales y específicas requeridas para incorporarse a las escalas de oficiales correspondientes.

b) Ingresando con título previo de graduado: comprenderá la formación militar general, específica y la formación técnica o para la adquisición de la especialidad fundamental, que en función de la procedencia y teniendo en cuenta la experiencia profesional militar, las titulaciones y convalidaciones que sean de aplicación, se integrarán en un currículo único que se distribuirá en un máximo de dos cursos académicos.

2. El número máximo de créditos consecuencia de la integración, en un currículo único, de los planes de estudios requeridos para incorporarse a las escalas de oficiales de los Cuerpos Generales y de Infantería de Marina, ingresando sin título oficial de graduado previo, será de 380 ECTS. Cuando se exijan requisitos de titulación previa para el ingreso, el plan de estudios de formación militar general, específica y para la adquisición de la especialidad fundamental no podrá superar los 152 ECTS.

3. Las enseñanzas conducentes a la obtención de los títulos oficiales de Grado se impartirán en los centros universitarios de la Defensa creados por Real Decreto 1723/2008, de 24 de octubre, por el que se crea el sistema de centros universitarios de la defensa, y se determinarán en función de las necesidades de la defensa nacional y las exigencias del ejercicio profesional en las Fuerzas Armadas.

4. Los títulos oficiales de grado que se acuerden en el marco del convenio de adscripción con universidades públicas, proporcionarán parte de las competencias requeridas para incorporarse a las escalas de oficiales correspondientes.

Los títulos universitarios que puedan exigirse para ingresar con titulación previa, deberán proporcionar un número suficiente de competencias que posibilite la adquisición del resto de

competencias requeridas para la incorporación a las escalas de oficiales correspondientes, tras la superación de un currículum único de una duración máxima de dos cursos.

Dichos títulos se elegirán entre aquellos de carácter oficial y validez en todo el territorio nacional, inscritos en la sección de títulos del Real Decreto 1509/2008, de 12 de septiembre, por el que se regula el Registro de Universidades, Centros y Títulos.

Artículo 9. *Cuerpos de Intendencia e Ingenieros.*

La enseñanza de formación para incorporarse a las diferentes escalas de oficiales de los Cuerpos de Intendencia y de Ingenieros del Ejército de Tierra, de la Armada y del Ejército del Aire, requerirá la superación de un plan de estudios de formación militar general, específica, técnica y de especialidad fundamental que complete la formación acreditada con los títulos exigidos para el ingreso. El total de las enseñanzas se integrará en un currículum único y tendrá una duración mínima de un curso académico, con un máximo de 76 ECTS por curso.

Artículo 10. *Cuerpos Comunes de las Fuerzas Armadas.*

1. Con carácter general la enseñanza de formación para incorporarse a las escalas de oficiales de los Cuerpos Comunes de las Fuerzas Armadas comprenderá los planes de estudios correspondientes a la formación militar general, específica, para la adquisición de la especialidad fundamental y técnica que complete la formación acreditada con los títulos exigidos para el ingreso. El total de las enseñanzas se integrará en un currículum único y se distribuirá en un máximo de un curso académico y 76 ECTS.

2. En el caso del ingreso directo o por promoción sin exigencia de titulación universitaria previa para el acceso a la escala de oficiales del Cuerpo Militar de Sanidad, especialidad fundamental Medicina, la enseñanza de formación comprenderá los planes de estudios, correspondientes a la formación militar general, específica, técnica y para la adquisición de la especialidad fundamental, y el plan de estudios correspondiente al título universitario oficial de graduado en Medicina. El total de la enseñanza se integrará en un currículum único y se distribuirá en un máximo de seis cursos académicos y 456 ECTS. En este caso, será además de aplicación lo que se dispone en los apartados 3 y 4 del artículo 8 de este real decreto.

Sección 3.ª Suboficiales

Artículo 11. *Escalas de Suboficiales.*

1. La enseñanza de formación para incorporarse a las escalas de suboficiales se estructurará, en función de los requisitos de titulación que se exijan para el ingreso, de la siguiente forma:

a) **Cuerpos Generales y de Infantería de Marina:**

1.º Ingresando sin titulación previa de Técnico Superior: comprenderá los planes de estudios de la formación militar general, específica y para la adquisición de la especialidad fundamental, y los planes de estudios correspondientes para la obtención de un título de Técnico Superior de formación profesional del sistema educativo general. El total de la enseñanza se integrará en un currículum único y se distribuirá en un mínimo de tres cursos académicos.

2.º Ingresando con titulación previa de Técnico Superior: comprenderá los planes de estudios correspondientes a la formación militar general, específica y para la adquisición de la especialidad fundamental, que en función de la procedencia y teniendo en cuenta las titulaciones y convalidaciones que sean de aplicación, se integrarán en un currículum único y se distribuirá a lo largo de un solo curso académico.

b) **Cuerpo de Músicas Militares:** comprenderá los planes de estudios correspondientes a la formación militar general, específica y para la adquisición de la especialidad fundamental. El total de la enseñanza se integrará en un currículum único y se distribuirá a lo largo de un curso académico.

2. Los títulos de Técnico Superior de formación profesional que se obtengan tras cursar las enseñanzas en los centros docentes militares de formación autorizados por el Ministerio de Educación y Formación Profesional, así como aquellos títulos que puedan exigirse para ingresar con titulación previa, proporcionarán parte de las competencias requeridas para incorporarse a las escalas de suboficiales correspondientes.

3. Cuando la duración del título de Técnico Superior sea inferior a las 2.200 horas, el número máximo de horas lectivas del plan de estudios requerido para incorporarse a las escalas de suboficiales de los Cuerpos Generales y de Infantería de Marina, ingresando sin titulación previa de Técnico Superior, será de 3.000 horas. Cuando el título de técnico superior exceda de las 2.200 horas, el número máximo de horas lectivas será igual al resultado de incrementar en 1.000 horas la duración del título que se curse. Cuando se exija titulación previa no podrá superar las 1.200 horas.

Sección 4.^a Tropa y marinería

Artículo 12. *Escalas de tropa y marinería.*

1. La enseñanza de formación de los militares de tropa y marinería requerirá superar un plan de estudios de formación militar general, específica y de especialidad fundamental, que tendrá una duración no inferior a 16 semanas ni superior a 38.

2. La enseñanza de formación de los militares de tropa y marinería se logrará mediante la adquisición de las competencias profesionales necesarias, a través de la formación modular. Con esta enseñanza se iniciará la preparación encaminada a la obtención de un título de grado medio de formación profesional. Para conseguir esta última finalidad, parte de dicha formación modular incluirá al menos un módulo profesional completo de un título de grado medio de formación profesional. También podrá alcanzarse el objetivo marcado mediante la adquisición de competencias profesionales referidas a cualificaciones profesionales del Catálogo Nacional de Cualificaciones Profesionales y su reconocimiento posterior. Durante su tiempo de servicio en las Fuerzas Armadas, se les garantizará el acceso a la formación profesional con los procedimientos y requisitos que se establezcan, y con el objetivo de posibilitarles la obtención del título de grado medio, facilitando con ello su reinserción en el mercado laboral al finalizar su periodo de servicio.

3. Los planes de estudios de formación militar general, específica y de especialidad fundamental tendrán una duración comprendida entre las 560 y las 1.300 horas.

Sección 5.^a Militares de complemento

Artículo 13. *Militares de complemento.*

1. Para adscribirse a las diferentes escalas de oficiales como militar de complemento, la enseñanza comprenderá la formación militar general y específica, técnica y para la adquisición de la especialidad fundamental que sean necesarias.

2. Los currículos para adscribirse como militar de complemento tendrán una duración comprendida entre los 6 y 9 meses. Cuando sea preciso impartir formación de vuelo podrá ampliarse hasta 18 meses.

Sección 6.^a Aspectos comunes

Artículo 14. *Protección a la maternidad, igualdad, violencia de género y conciliación de la vida personal, familiar y profesional.*

1. En la enseñanza de formación no cabrá discriminación alguna por razón de nacimiento, origen racial o étnico, género, sexo, orientación sexual, religión o convicciones, opinión o cualquier otra condición o circunstancia personal o social.

2. Se velará por la aplicación de los criterios y normas relativos a la igualdad efectiva de mujeres y hombres, a la prevención de la violencia de género y del acoso, tanto sexual y por razón de sexo como profesional, así como de cualquier atentado contra la libertad sexual.

3. En todos los currículos de la enseñanza de formación, se incluirá una materia o asignatura relacionada con el género, la igualdad y la conciliación de la vida profesional,

personal y familiar en las Fuerzas Armadas y se reflejarán los módulos, materias y asignaturas susceptibles de ser impartidas a distancia para las alumnas en situación de embarazo, parto o posparto y para todos aquellos alumnos que no puedan desarrollar, por motivos justificados, la enseñanza de manera presencial.

Artículo 15. *Distribución de la carga de trabajo.*

En la enseñanza de formación de oficiales y de suboficiales la carga de trabajo que representa el diseño de los currículos correspondientes, se distribuirá conforme a los criterios siguientes:

1. La duración máxima de los cursos académicos será de 41 semanas, incluyendo los períodos lectivos, los destinados a la evaluación, así como los dedicados a instrucción y adiestramiento. No se incluye en esta duración el periodo, fuera del curso académico, correspondiente a la preparación y realización de los exámenes de segunda y cuarta convocatoria. La duración del primer curso podrá ampliarse hasta las 43 semanas, siempre y cuando las adicionales se dediquen a instrucción y adiestramiento.

2. En las enseñanzas de oficiales, el número total de ECTS por curso académico no superará los 76, ni los 2,2 semanales.

3. La duración de la enseñanza de suboficiales no sobrepasará las 1.200 horas por curso académico ni las 35 horas lectivas a la semana.

4. El número de semanas destinadas a instrucción y adiestramiento que deberán contener los planes de estudios de formación militar general, específica, técnica o de especialidad fundamental, que permitan incorporarse o adscribirse a las distintas escalas, será:

a) Escalas de oficiales de los Cuerpos Generales y de Infantería de Marina, cuando para el ingreso:

1.º No se precise requisito previo de titulación: un mínimo de 30 semanas en el global de los planes de estudios, sin contabilizar en este número las dos semanas correspondientes al supuesto de ampliación al que hace referencia el apartado 1.

2.º Se precise requisito previo de titulación: no será inferior a 16 semanas en el global de los planes de estudios.

b) Escala de oficiales de los Cuerpos de Intendencia del Ejército de Tierra, de la Armada y del Ejército del Aire, no será inferior a 16 semanas en el global de los planes de estudios cuando la duración de éstos sea de dos cursos académicos, ni inferior a 8 semanas cuando la duración sea de un solo curso. Escalas de oficiales de Ingenieros del Ejército de Tierra, de la Armada y del Ejército del Aire y de los Cuerpos Comunes de las Fuerzas Armadas, no será inferior a 8 semanas, excepto para la escala de oficiales del Cuerpo Militar de Sanidad, especialidad fundamental de Medicina, cuando se haya ingresado sin exigencia de titulación universitaria previa, a los que se aplicará lo previsto en el apartado 4.a).1.º

c) Militares de complemento: no será inferior a 4 semanas por curso académico.

d) Escalas de suboficiales de los Cuerpos Generales y de Infantería de Marina: no será inferior a 6 semanas por curso académico. En aquellos cursos en los que se imparta el módulo de formación en centros de trabajo correspondiente al título de formación profesional, no será de aplicación el límite inferior establecido pudiendo fijarse otra cantidad.

e) Escala de suboficiales del Cuerpo de Músicas Militares: no será inferior a 8 semanas.

Artículo 16. *Aprobación de los currículos.*

1. Los perfiles profesionales de egreso serán aprobados por el Subsecretario de Defensa y por los Jefes de Estado Mayor del Ejército de Tierra, de la Armada y del Ejército del Aire, en el ámbito de sus respectivas competencias.

2. Los currículos serán elaborados por el Subdirector General de Enseñanza Militar en el caso de los Cuerpos Comunes, el Jefe del Mando de Adiestramiento y Doctrina del Ejército de Tierra, el Jefe de Personal de la Armada y el Jefe del Mando de Personal del Ejército del Aire, en el ámbito de sus respectivas competencias debiendo acompañarse de una Memoria Justificativa.

3. Dichos currículos deberán ser remitidos a la Dirección General de Reclutamiento y Enseñanza Militar que comprobará que se ajustan a la normativa en vigor y realizará los trámites necesarios para su aprobación por parte de la persona titular del Ministerio de Defensa y su publicación en el Boletín Oficial del Estado, encargándose de su posterior publicación en la página web del Ministerio de Defensa.

4. La persona titular del Ministerio de Defensa aprobará los citados currículos que serán publicados en el «Boletín Oficial del Estado».

5. Las directrices generales para el diseño y contenido de la elaboración de los currículos de la enseñanza de formación han de ser desarrolladas mediante una orden ministerial.

Artículo 17. *Normas de progreso y de permanencia.*

Por orden de la persona titular del Ministerio de Defensa, se determinarán las normas de progreso y de permanencia en los centros docentes militares de formación que, en el caso de los oficiales, incluirán las establecidas por la Universidad correspondiente en función de la adscripción del centro, en las que se dispondrán los plazos para superar los planes de estudios de la formación militar general, específica, técnica y de especialidad fundamental, así como para obtener las titulaciones para el acceso a las diferentes escalas. Dichos plazos se podrán establecer para la superación de cada curso académico y de todo el proceso de formación.

Artículo 18. *Consecuencias de la superación de los planes de estudios.*

1. La superación de los planes de estudios de la enseñanza de formación para incorporarse o adscribirse a las diferentes escalas de oficiales y de suboficiales y la adjudicación de una de las plazas de la provisión anual, originará los siguientes efectos:

a) La adquisición de la condición de militar de carrera o de militar de complemento, si no la tuviera previamente.

b) La atribución del primer empleo de la escala correspondiente, excepto cuando sea a una escala del mismo nivel y de diferente cuerpo, en cuyo caso se hará conservando el empleo y tiempo de servicios en la escala de origen.

c) La adquisición de una especialidad fundamental.

2. Además de lo indicado en el apartado anterior de este artículo, los que ingresando sin titulación previa superen los planes de estudios conducentes a la obtención de títulos oficiales de graduado, o en su caso, de posgrado, que se impartan en el centro universitario de la Defensa o los planes de estudio de los títulos de formación profesional de grado superior, o en su caso, de cursos de especialización, que se impartan en los núcleos de formación profesional de los centros docentes militares de formación de suboficiales, obtendrán el título oficial de graduado y, en su caso, posgrado, en el caso de los oficiales, y el de técnico superior y, en su caso, el correspondiente al curso de especialización, en el caso de los suboficiales, de acuerdo con las enseñanzas recibidas.

Los títulos oficiales de graduado y los de técnico superior, así como aquéllos de posgrado que se pudieran impartir en los centros universitarios de la Defensa y cursos de especialización que se impartan en los núcleos de formación profesional de los centros docentes militares de formación de suboficiales, serán expedidos conforme a la legislación en vigor y surtirán los efectos que para cada uno disponga.

3. En el Cuerpo de Músicas Militares la obtención del primer empleo militar al incorporarse a la escala de suboficiales será equivalente al título del sistema educativo general de técnico superior.

4. La condición de militar de tropa y marinería se adquiere al obtener el empleo de soldado o marinero concedido por el Jefe de Estado Mayor del Ejército correspondiente, una vez superado el período de formación establecido en la convocatoria de pruebas selectivas para el acceso a tal condición y firmado el compromiso inicial regulado en la Ley 8/2006, de 24 de abril, de Tropa y Marinería. La especialidad fundamental se adquiere una vez superada la totalidad de la formación militar general, específica y de especialidad fundamental.

Artículo 19. *Sistemas de integración en una única clasificación final.*

Para integrar en una única clasificación final a los que de diversas procedencias se incorporen o adscriban a una escala en el primer empleo se aplicarán las siguientes reglas:

1. Cuando todos los que se integran en la clasificación final, independientemente de su procedencia, hayan cursado los mismos planes de estudios, la integración se efectuará conforme a la ordenación final obtenida al superar la enseñanza de formación, una vez aplicados los criterios que determine la persona titular del Ministerio de Defensa.

2. Cuando los que tengan que integrarse no hayan cursado los mismos planes de estudios se empleará un sistema de tipificación de las calificaciones con criterios objetivos determinados por la persona titular del Ministerio de Defensa y se resolverá, en caso de igualdad, a favor del de mayor edad.

Artículo 20. *Protección de datos.*

En cuanto a la protección de datos de carácter personal, en la enseñanza de formación, se estará a lo dispuesto en la Ley Orgánica 3/2018, de 5 de diciembre, de Protección de Datos Personales y Garantía de los Derechos Digitales.

Artículo 21. *Régimen del alumnado, profesorado y centros docentes militares de formación.*

El régimen del alumnado, el del profesorado y la organización, funciones, régimen interior y programación de los centros docentes militares de formación, han de ser regulados mediante una orden ministerial específica para cada uno de ellos.

Artículo 22. *Reconocimiento de créditos y convalidación de asignaturas.*

1. Los aspirantes que ingresen en otro centro docente militar de formación, una vez publicada la relación definitiva de aspirantes propuestos para ser nombrados alumnos, podrán, antes de la fecha de presentación en el nuevo centro, remitir una instancia con la solicitud de reconocimiento de créditos o convalidación de asignaturas.

2. Una vez analizada la solicitud por el centro docente y aprobado el reconocimiento de créditos o convalidación de asignaturas, el centro le marcará la nueva fecha de presentación en el mismo quedando hasta esa fecha en la misma situación y destino anterior.

3. Los contenidos de los planes de estudios de la formación militar general, específica y para la adquisición de la especialidad fundamental para incorporarse a las escalas de suboficiales deberán satisfacer, a los efectos de reconocimiento de créditos, la conexión con sus homólogos de la formación para la incorporación a la escala de oficiales.

4. En los currículos de la enseñanza de formación para incorporarse a las escalas de oficiales de los Cuerpos Generales y de Infantería de Marina se incluirán los módulos, materias y asignaturas que no formen parte del título de grado, y que le podrán ser reconocidas al personal vinculado profesionalmente a las Fuerzas Armadas en función de su procedencia, y a solicitud de los interesados.

Artículo 23. *Estudios en centros docentes de otros países o en programas internacionales.*

1. El alumnado extranjero que curse estudios en centros docentes militares españoles, como norma general, mantendrá el régimen dispuesto para el alumnado español del mismo curso, en tanto que no se oponga a lo que indique el estatuto o acuerdo que, para cada uno de ellos y para cada curso académico, se haya establecido.

2. El alumnado español que curse estudios en centros docentes militares extranjeros, o participe en programas internacionales, como norma general, mantendrá el régimen dispuesto para el alumnado extranjero del mismo curso, en tanto que no se oponga a lo que indique el estatuto o acuerdo que, para cada uno de ellos y para cada curso académico, se haya establecido.

3. Se potenciarán los intercambios con centros docentes militares extranjeros, en especial con instituciones de la Unión Europea dentro de la iniciativa europea para el intercambio de jóvenes oficiales inspirada en el Plan de Acción de la Comunidad Europea para la Movilidad de Estudiantes Universitarios (ERASMUS). Para facilitar estos

intercambios se podrán flexibilizar los planes de estudios, elaborando programas adaptados para el alumnado que tome parte en ellos.

Artículo 24. *Enseñanza virtual.*

1. Para facilitar y apoyar, la enseñanza de formación, se utilizará el Campus Virtual Corporativo del Ministerio de Defensa (CVCDEF), creado como sistema corporativo común para llevar a cabo el proceso de enseñanza-aprendizaje en un entorno virtual.

2. Tanto el número de ECTS como el de horas de la carga de trabajo en el CVCDEF tendrán la misma consideración que las realizadas de forma presencial.

3. Se tendrá en cuenta lo relacionado en el artículo 14.3 de este reglamento para las alumnas en situación de embarazo, parto o posparto y para todos aquellos alumnos que no puedan desarrollar, por motivos justificados, la enseñanza de manera presencial.

Artículo 25. *Baja en el centro docente militar de formación.*

1. Las causas por la que los alumnos pueden causar baja en el centro docente militar de formación y, en su caso, el resarcimiento económico al Estado, han de ser desarrolladas mediante orden ministerial.

2. Cuando los permisos o licencias por enfermedad supongan la pérdida de uno o más cursos académicos, no computarán dentro de los límites establecidos para la superación de los planes de estudios. Cuando tales permisos o licencias sean por causa de acto de servicio, dichos límites se verán incrementados en un número igual al de los cursos perdidos.

Asimismo, y una vez que el alumno se encuentre de alta médica, se estudiará la necesidad de elaborar un plan de matrícula adaptado a las circunstancias que en el mismo concurren.

Artículo 26. *Evaluación.*

El sistema de enseñanza de formación de oficiales, suboficiales y tropa y marinería estará sujeto a un proceso continuado de evaluación que incluirá, la evaluación de los centros docentes militares, la de la actividad docente del profesorado involucrado en la impartición de los planes de estudios y la específica de los mismos, con el fin de detectar sus áreas de mejora y en consecuencia adoptar las medidas correctoras que garanticen una enseñanza de calidad que asegure la consecución de las capacidades necesarias para el posterior ejercicio profesional del militar.

§ 25

Real Decreto 93/2022, de 1 de febrero, por el que se aprueba el Reglamento de la calidad de la enseñanza militar y de su evaluación

Ministerio de Defensa
«BOE» núm. 37, de 12 de febrero de 2022
Última modificación: sin modificaciones
Referencia: BOE-A-2022-2223

La mejora continua de la calidad de la enseñanza en las Fuerzas Armadas y la excelencia del sistema de enseñanza militar, su enfoque sistémico y ordenado y el proceso continuado de evaluación, suponen la consolidación de una serie de principios plenamente vigentes en la actualidad, centrándose en factores como la cualificación y formación del profesorado; su trabajo en equipo; la dotación de recursos educativos, humanos y materiales; las condiciones ambientales y de salud del centro y su entorno; la investigación; la experimentación y la renovación educativa; el fomento de la lectura; la autonomía pedagógica, organizativa y de gestión; la función directiva; y la orientación educativa y profesional.

El Real Decreto 640/2021, de 27 de julio, de creación, reconocimiento y autorización de universidades y centros universitarios, y acreditación institucional de centros universitarios, parte del principio de que las administraciones públicas deben velar por la calidad del proyecto y de las actividades académicas de las universidades de su competencia, siendo necesario para ello que la normativa facilite esa actuación de fomento y aseguramiento de la calidad institucionalmente considerada como adecuada para todo el sistema universitario español.

Por otro lado, la aprobación del Real Decreto 822/2021, de 28 de septiembre, por el que se establece la organización de las enseñanzas universitarias y del procedimiento de aseguramiento de su calidad, aporta un enfoque actualizado que se toma en consideración en el contexto de este real decreto. Como se establece en su preámbulo, la nueva regulación busca fortalecer la confianza de la comunidad universitaria y de la sociedad en su conjunto, en los procedimientos establecidos para garantizar la calidad de la oferta académica de todo el sistema universitario. Asimismo, establece que la evaluación institucional de los centros se configura como una pieza esencial en el engranaje del aseguramiento de la calidad de la oferta formativa universitaria, dando mayor relevancia a los sistemas internos de garantía de la calidad, de conformidad con los planteamientos que se desarrollan en la mayoría de los países del Espacio Europeo de Educación Superior (EEES), y al promover una desburocratización de los procedimientos implicados en el mismo.

Por entender que se adecua al contexto propio de los centros docentes militares y otros organismos de gestión de la enseñanza en el ámbito de las Fuerzas Armadas, este real decreto introduce una nueva figura, el sistema de aseguramiento interno de la calidad, que, de facto, se viene aplicando en los centros docentes militares, siguiendo los planteamientos

§ 25 Reglamento de la calidad de la enseñanza militar y de su evaluación.

que se desarrollan en la mayoría de los países que conforman el EEES y tomando como referencia los criterios y directrices para el aseguramiento de la calidad, aprobados en la conferencia de ministros europeos celebrada en Ereván, el 14 y 15 de mayo de 2015. Este sistema de aseguramiento interno de la calidad constituye el medio a través del cual se apoya la gestión global de la organización, se optimiza el uso de los recursos, se facilita la comunicación y la coordinación interna con otras organizaciones externas y, finalmente, se mejorara el rendimiento para dar respuesta a las necesidades y expectativas de las partes interesadas, contempladas en los perfiles de egreso de los correspondientes currículos.

El propósito de este reglamento es establecer el marco general para actualizar el sistema de la calidad de la enseñanza en las Fuerzas Armadas y su evaluación, de aplicación a las enseñanzas de formación, de perfeccionamiento y de altos estudios de la defensa nacional, así como a todos los centros docentes militares y, en general, a todos los organismos implicados en la gestión de la enseñanza en las Fuerzas Armadas. En definitiva, se trata de consolidar la excelencia del sistema de enseñanza militar, de que éste continúe otorgando a las personas egresadas de los centros docentes militares de formación la mejor capacitación para su desempeño profesional y de que, una vez incorporados a sus cuerpos y escalas correspondientes, reciban la mejor enseñanza de perfeccionamiento y, en su caso, de altos estudios de la defensa nacional.

Para dar respuesta a estos nuevos retos, por medio del presente reglamento se implantan las estructuras necesarias en los centros docentes militares, así como en las direcciones de enseñanza de los Ejércitos y la Armada, del Centro Superior de Estudios de la Defensa Nacional y de la Dirección General de Reclutamiento y Enseñanza Militar. Asimismo, se crea la Comisión de calidad, que se constituye como medio de apoyo a la toma de decisiones por parte de la persona titular de la dirección del centro docente militar, a fin de garantizar la debida calidad de la enseñanza.

Igualmente, se establece la verificación externa del sistema de aseguramiento interno de la calidad de los organismos de gestión de la enseñanza en el ámbito de las Fuerzas Armadas, que permitirá asegurar la necesaria homogeneidad de actuaciones en todo lo relacionado con los procesos de aseguramiento externo de la calidad, incluyendo, asimismo, la acreditación de estos organismos.

Finalmente, la evaluación de las competencias profesionales adquiridas, constituye una herramienta fundamental para conocer si el personal egresado de la enseñanza militar ha alcanzado los resultados de aprendizaje establecidos en los correspondientes currículos.

Este real decreto responde a los principios de buena regulación, de conformidad con el artículo 129 de la Ley 39/2015, de 1 de octubre, del Procedimiento Administrativo Común de las Administraciones Públicas. Desde el punto de vista de los principios de necesidad y eficacia, esta disposición normativa está justificada por tratarse de un instrumento necesario y adecuado para servir al interés general, a la efectiva ejecución de las políticas públicas del Gobierno en el marco competencial del Ministerio de Defensa y reforzar la cooperación entre las administraciones educativas.

En cuanto al principio de proporcionalidad, la disposición contiene la regulación necesaria, pues no existe otra alternativa para actualizar el Real Decreto 26/2003, de 10 de enero, por el que se aprueba el Reglamento de evaluación del sistema de enseñanza militar, y dar cabida a las nuevas figuras desarrolladas con el fin de optimizar la calidad de la enseñanza militar y su evaluación.

De igual modo, la norma garantiza la seguridad jurídica, al ejercerse de manera coherente con el resto del ordenamiento jurídico nacional para generar un marco normativo integrado y estable, y es conforme a las exigencias del principio de transparencia, ya que define claramente los objetivos de este real decreto y durante el proceso de elaboración de la norma, se ha permitido la participación activa de las personas potencialmente destinatarias a través del trámite de audiencia e información pública. Además, durante su tramitación, se ha dado conocimiento del proyecto de esta disposición a las asociaciones profesionales inscritas en el Registro de Asociaciones Profesionales de miembros de las Fuerzas Armadas, conforme al artículo 40.1.c) de la Ley Orgánica 9/2011, de 27 de julio, de derechos y deberes de los miembros de las Fuerzas Armadas. Asimismo, con arreglo a lo establecido en el artículo 49.1.b) de la citada ley orgánica, ha tenido conocimiento y ha sido oído el Consejo de Personal de las Fuerzas Armadas.

§ 25 Reglamento de la calidad de la enseñanza militar y de su evaluación.

Respecto al principio de eficiencia, la norma se adecua al mismo ya que de esta norma no se derivan nuevas cargas administrativas, permitiendo una gestión eficiente de los recursos públicos.

Este real decreto se dicta con arreglo a lo previsto en el artículo 149.1.4.^a de la Constitución Española, que atribuye al Estado la competencia exclusiva sobre Defensa y Fuerzas Armadas.

Por todo ello, en su virtud, a propuesta de la Ministra de Defensa, con la aprobación previa de la Ministra de Hacienda y Función Pública, de acuerdo con el Consejo de Estado, y previa deliberación del Consejo de Ministros en su reunión del día 1 de febrero de 2022,

DISPONGO:

Artículo único. *Aprobación del reglamento de la calidad de la enseñanza militar y de su evaluación.*

Se aprueba el reglamento de la calidad de la enseñanza militar y de su evaluación, cuyo texto se inserta a continuación.

Disposición adicional única. *No incremento de gastos de personal.*

Las medidas incluidas en esta norma no podrán suponer incremento de dotaciones, ni de retribuciones, ni de otros gastos de personal.

Disposición derogatoria única. *Derogación normativa.*

Queda derogado el Real Decreto 26/2003, de 10 de enero, por el que se aprueba el Reglamento de evaluación del sistema de enseñanza militar.

Disposición final primera. *Desarrollo normativo.*

Se autoriza a la persona titular del Ministerio de Defensa a dictar, en el ámbito de sus competencias, cuantas disposiciones sean necesarias para el desarrollo y aplicación de este real decreto.

Disposición final segunda. *Entrada en vigor.*

El presente real decreto entrará en vigor a los veinte días de su publicación en el «Boletín Oficial del Estado».

REGLAMENTO DE LA CALIDAD DE LA ENSEÑANZA MILITAR Y DE SU EVALUACIÓN

CAPÍTULO I

Disposiciones generales

Artículo 1. *Objeto.*

1. Este reglamento tiene por objeto actualizar el marco general para el aseguramiento, evaluación y mejora de la calidad de la enseñanza en las Fuerzas Armadas, estableciendo los procedimientos que permitan su adecuada validación, para garantizar la formación integral y la capacitación específica del militar profesional y la permanente actualización de sus conocimientos, sin perjuicio del respeto de las condiciones establecidas por las administraciones competentes e la ordenación de cada enseñanza.

2. En todo lo que resulte aplicable, los procedimientos que configuran el marco general atenderán a los criterios definidos en el sistema educativo general, contemplados en la Ley Orgánica 3/2020, de 29 de diciembre, por la que se modifica la Ley Orgánica 2/2006, de 3 de mayo, de Educación, y en el Real Decreto 822/2021, de 28 de septiembre, por el que se establece la organización de las enseñanzas universitarias y del procedimiento de

§ 25 Reglamento de la calidad de la enseñanza militar y de su evaluación.

aseguramiento de su calidad, así como a los definidos en la normativa de carácter básico reguladora de la ordenación e integración del Sistema de Formación Profesional.

Artículo 2. *Ámbito de aplicación.*

Las disposiciones contenidas en este reglamento sobre la calidad de la enseñanza en las Fuerzas Armadas y su evaluación son de aplicación a los siguientes tipos de enseñanza, independientemente de que la misma se imparta de manera presencial, semipresencial o a distancia:

- a) La enseñanza de formación.
- b) La enseñanza de perfeccionamiento.
- c) Los altos estudios de la defensa nacional.

Artículo 3. *Marco general para la calidad de la enseñanza en las Fuerzas Armadas y su evaluación.*

1. Con objeto de atender las necesidades derivadas de la organización y preparación de las unidades y de su empleo en las operaciones, el marco general para la calidad de la enseñanza en las Fuerzas Armadas y su evaluación tendrá un enfoque holístico. A tal efecto, estará compuesto por un conjunto de procesos normalizados que, contemplando la formación integral, la capacitación específica del militar en su ámbito profesional, su formación continuada y la permanente actualización de sus conocimientos, proporcionará la información necesaria para la toma de decisiones al respecto y fomentará la transparencia mediante la información y difusión pública del nivel de calidad de la enseñanza en las Fuerzas Armadas.

2. Este marco general estará integrado por:

- a) Aseguramiento de la calidad.
- b) Evaluación de las competencias profesionales adquiridas.

Artículo 4. *Estructura.*

1. Por una parte, en los centros docentes militares y, por otra, en las Direcciones de Enseñanza de los Ejércitos y la Armada, Centro Superior de Estudios de la Defensa Nacional y Dirección General de Reclutamiento y Enseñanza Militar, en adelante denominados, a los efectos de este real decreto, organismos de gestión de la enseñanza, se crearán las áreas o unidades necesarias para dar cumplimiento a lo establecido en este reglamento, designando a una persona responsable, que tendrá, según el caso, dependencia directa de la persona titular de la dirección del centro docente militar o del organismo de gestión de la enseñanza.

2. Esta estructura realizará su actividad de forma continua, y sus funciones y responsabilidades estarán definidas en los textos normativos que describan la organización del organismo de gestión de la enseñanza o del centro docente militar, según corresponda.

3. Sin perjuicio de lo establecido en el apartado 1, los centros docentes militares dispondrán de una comisión de calidad, presidida por la persona titular de la dirección del centro, que será responsable de las tareas de planificación, mantenimiento, seguimiento y revisión periódica de los procesos del sistema de aseguramiento interno de calidad, a los efectos de asegurar la mejora continua. En cada uno de los centros docentes militares, esta comisión se regirá por lo dispuesto en los artículos 19 a 22 de la Ley 40/2015, de 1 de octubre, de Régimen Jurídico del Sector Público, referente a los órganos colegiados en la Administración General del Estado.

CAPÍTULO II

Aseguramiento de la calidad de la enseñanza en las Fuerzas Armadas

Artículo 5. *Finalidad.*

1. El aseguramiento de la calidad de la enseñanza en las Fuerzas Armadas tiene por finalidad proveer a los centros docentes militares y a los organismos de gestión de la

§ 25 Reglamento de la calidad de la enseñanza militar y de su evaluación.

enseñanza de un enfoque sistémico, estructurado y orientado a la mejora continua de las enseñanzas que se ofrecen al alumnado, que se materializará a través del conjunto de procesos en que se articula, proporcionando autonomía y flexibilidad a los organismos implicados y a los currículos.

2. Asimismo, debe proporcionar el entorno adecuado para un proceso continuado de evaluación que facilite el reconocimiento del sistema de aseguramiento interno de la calidad de los centros docentes militares que de forma voluntaria deseen optar al mismo.

Artículo 6. Contenido.

El aseguramiento de la calidad de la enseñanza en las Fuerzas Armadas está integrado por:

- a) Aseguramiento interno de la calidad.
- b) Aseguramiento externo de la calidad.

Sección 1.^a Aseguramiento interno de la calidad

Subsección 1.^a Aseguramiento interno de la calidad en los centros docentes militares

Artículo 7. Objeto del aseguramiento interno de la calidad en los centros docentes militares.

1. El objeto del aseguramiento interno de la calidad en los centros docentes militares es reforzar el aprendizaje del alumnado, favorecer la consecución de los perfiles de egreso previstos e impulsar la mejora continua en los procesos de enseñanza y aprendizaje que se desarrollen en aquellos.

2. Esta actividad se llevará a cabo por los centros docentes militares, que deberán diseñar e implementar un sistema de aseguramiento interno de la calidad que comprenda los criterios y directrices descritos en los artículos 8 a 15, y la autoevaluación del sistema descrita en el artículo 16.

Artículo 8. Criterio y directrices sobre política y objetivos de calidad.

1. Los centros docentes militares deberán tener una organización que les permita consolidar una cultura de la calidad apoyada en una política y unos objetivos de calidad conocidos y accesibles públicamente, como compromiso hacia la satisfacción de las expectativas de sus grupos de interés y la mejora continua.

2. En la implantación de este criterio, los centros docentes militares tomarán en consideración las siguientes directrices:

a) Se establecerán la estructura y los mecanismos para definir, aprobar y revisar de forma periódica la política y objetivos de calidad.

b) Se incluirá, en la definición de su política de calidad, el compromiso explícito de cumplir con los principios de la enseñanza de formación contemplados en el Real Decreto 1051/2020, de 1 de diciembre, por el que se aprueba el Reglamento de ordenación de la enseñanza de formación en las Fuerzas Armadas.

c) Se indicarán qué grupos de interés, tanto internos como externos, han estado implicados en la definición, implantación, revisión y mejora de la política y los objetivos de calidad. Entre los grupos de interés estarán incluidos el alumnado, el profesorado, el personal de administración, servicios y apoyo, las personas egresadas, y los mandos de las personas egresadas, otros centros docentes militares con los que se relacione y los organismos de los que dependa.

d) Se difundirán de manera formal, pública y por escrito su política y objetivos de calidad, de modo que puedan ser conocidos, al menos en sus aspectos básicos, por los diferentes grupos de interés.

e) Se integrarán diferentes elementos, tales como órganos, procedimientos, procesos, indicadores y registros, para configurar un sistema que permita desplegar dicha política de calidad en el centro docente militar y en sus actividades.

§ 25 Reglamento de la calidad de la enseñanza militar y de su evaluación.

Artículo 9. *Criterio y directrices sobre la calidad de los currículos.*

1. Los centros docentes militares deberán contar con mecanismos que les permitan el control y la revisión periódica de los currículos que imparten.

2. En la implantación de este criterio, los centros docentes militares tomarán en consideración las siguientes directrices:

a) Se establecerán mecanismos que regulen el proceso de toma de decisiones relativo a la oferta formativa, y a cada una de las fases del ciclo de vida de los currículos que ofrece.

b) Se determinarán los órganos y procedimientos implicados en el desarrollo de los currículos, durante sus etapas de:

1.º Diseño.

2.º Aprobación institucional.

3.º Planificación.

4.º Impartición de acuerdo con el currículo y las guías docentes.

5.º Revisión periódica del currículo, de sus objetivos, mecanismos de coordinación, evaluación, resultados de aprendizaje asociados, etc.

6.º Extinción, cuando corresponda.

c) Se dispondrá de sistemas de recogida y análisis de información que permitan al centro docente militar valorar el mantenimiento y relevancia de su oferta formativa, su actualización o renovación.

d) Se asegurarán que se desarrollan los mecanismos necesarios para implementar las mejoras derivadas del proceso de revisión periódica de los currículos, tanto interna como externa.

Artículo 10. *Criterio y directrices sobre la orientación de las enseñanzas al alumnado.*

1. Los centros docentes militares deberán dotarse de procedimientos que les permitan comprobar que las acciones que emprenden cumplen con la finalidad fundamental de favorecer el aprendizaje del alumnado y su acceso a las normas que regulan todas las fases del proceso formativo.

2. En la implantación de este criterio, los centros docentes militares tomarán en consideración las siguientes directrices:

a) Se dispondrá de un sistema que les permita recoger, valorar y utilizar la información sobre las necesidades del alumnado del centro docente militar, con objeto de diseñar, aplicar y establecer acciones de mejora periódicas en materia de:

1.º Convocatoria, acceso, admisión y nombramiento del alumnado.

2.º Reconocimiento de las calificaciones, créditos y/o cualificación profesional obtenidos previamente.

3.º Plan de acción tutorial del centro docente militar en el que se recoja el apoyo y orientación al alumnado sobre el desarrollo de la enseñanza.

4.º Planificación y coordinación docente.

5.º Desarrollo del proceso de enseñanza y aprendizaje, mediante el uso de diferentes modalidades de impartición y métodos flexibles de enseñanza y aprendizaje.

6.º Evaluación de aprendizajes y competencias alcanzadas, conforme a procesos y criterios públicos, difundidos y conocidos con antelación.

7.º Gestión de las reclamaciones, quejas, sugerencias y felicitaciones.

b) Se determinarán los procedimientos, ya aprobados en otras normas, para regular y garantizar los procesos de toma de decisiones relacionados con el alumnado. Estos procedimientos deberán referenciarse en las normas de régimen interior del centro docente militar.

c) Se identificará la forma en que los grupos de interés, y el alumnado en particular, participan en el diseño, desarrollo y mejora de los procesos relacionados con el aprendizaje del alumnado.

d) Se establecerán mecanismos que regulen y difundan la normativa que afecta al alumnado, en cuanto a sus derechos y obligaciones: reglamentos, normas de uso de

§ 25 Reglamento de la calidad de la enseñanza militar y de su evaluación.

instalaciones, calendarios, horarios, beneficios que ofrece el centro docente militar y normas de régimen interior.

Artículo 11. *Criterio y directrices sobre el personal de los centros docentes militares.*

1. Los centros docentes militares deberán contar con mecanismos que aseguren que la selección, gestión, desarrollo y formación de su personal docente se realiza con las debidas garantías para que cumpla con las funciones que le son propias. Estos mecanismos deben asegurar asimismo que se dotan del personal de administración, servicios y apoyo necesarios para facilitar un adecuado desarrollo del aprendizaje del alumnado.

2. En la implantación de este criterio, los centros docentes militares tomarán en consideración las siguientes directrices:

a) Dispondrán de una sistemática que le permita definir, revisar y mejorar de forma continua la política y actuaciones institucionales relacionadas con su personal docente.

b) Dispondrán de un sistema para la definición, revisión periódica y mejora continua de la política y actuaciones del centro docente militar relacionadas con el personal de administración, servicios y apoyo, asegurando su cualificación y desarrollo de competencias.

c) Dispondrán de un manual de puestos docentes, conforme a la normativa aplicable, en el que se expongan las características y peculiaridades de cada puesto docente, de forma que permitan recoger y valorar información sobre las necesidades de personal docente.

d) Contarán con medios para recoger y analizar periódicamente información relativa a las competencias y a los resultados actuales de su personal docente, con objeto de mejorar los procesos de formación y evaluación de la actividad docente del profesorado, así como el rendimiento y la satisfacción de aquellos.

e) Contarán con mecanismos que permitan a su personal docente reforzar el vínculo entre docencia e investigación, así como acceder a nuevos métodos de enseñanza y aprendizaje, evaluación y uso de nuevas tecnologías.

Artículo 12. *Criterio y directrices sobre los recursos y servicios de los centros docentes militares.*

1. Los centros docentes militares deberán dotarse de mecanismos que les permitan diseñar, gestionar y mejorar los servicios de apoyo al alumnado, así como de los recursos materiales necesarios para facilitar un adecuado desarrollo del aprendizaje.

2. En la implantación de este criterio, los centros docentes militares tomarán en consideración las siguientes directrices:

a) Dispondrán de mecanismos que les permitan obtener, valorar y utilizar información para la dotación de: aulas y otros espacios para la docencia y el trabajo; instalaciones de vida y deportivas; otros recursos materiales e inmateriales necesarios para el desarrollo de los currículos, incluyendo además aspectos relacionados con la seguridad y prevención de riesgos, y gestión medioambiental; y servicios de apoyo. Dicha dotación estará adaptada a la modalidad de enseñanza impartida: presencial, semipresencial, a distancia.

b) Determinarán los procedimientos para regular y garantizar los procesos de toma de decisiones relacionados con los recursos materiales y los servicios.

c) Contarán con mecanismos que garanticen la adecuación, mantenimiento, actualización y mejora de los recursos y servicios ofrecidos por el centro docente militar, así como su accesibilidad y aprovechamiento por parte de los diferentes colectivos de personas usuarias.

Artículo 13. *Criterio y directrices sobre el análisis y utilización de la información de los resultados que obtienen los procesos del sistema de aseguramiento interno de la calidad del centro docente militar.*

1. Los centros docentes militares deberán dotarse de procedimientos que les permitan medir, analizar y utilizar los resultados generados por el sistema de aseguramiento interno de la calidad para la toma de decisiones que conduzcan a una mejora de la calidad de las enseñanzas que imparten y del resto de actividades que realizan.

§ 25 Reglamento de la calidad de la enseñanza militar y de su evaluación.

2. En la implantación de este criterio, los centros docentes militares tomarán en consideración las siguientes directrices:

a) Se determinarán los mecanismos que evalúen que los procesos de toma de decisiones relacionados con los resultados del sistema de aseguramiento interno de la calidad se desarrollen de manera objetiva, transparente y equitativa.

b) Identificarán de qué forma los grupos de interés participan en la medición, análisis y mejora de los resultados.

c) Contarán con sistemas de recogida de información, cuantitativa y cualitativa, que aseguren la validez de los datos obtenidos en los diferentes procesos del sistema de aseguramiento interno de calidad, tales como resultados de aprendizaje alcanzados y satisfacción de los distintos grupos de interés.

d) Definirán cómo se realiza el control, revisión periódica y mejora, tanto de la pertinencia e idoneidad de los indicadores del sistema de aseguramiento interno de la calidad, como de los sistemas de análisis utilizados.

e) Diseñarán las estrategias de análisis para introducir mejoras en los procesos incluidos dentro del alcance del sistema de aseguramiento interno de la calidad, relacionados con el grado de consecución de los resultados obtenidos.

Artículo 14. *Criterio y directrices sobre la publicación de información de las actividades y currículos de los centros docentes militares.*

1. Los centros docentes militares deberán publicar, en redes internas del Ministerio de Defensa, información fiable, actualizada y accesible, relativa a las actividades realizadas, a los currículos ofertados y sus resultados, de acuerdo con su capacidad de actuación y de manera coordinada con el organismo del que dependan y conforme a la normativa que apliquen a esta cuestión. Se observarán las normas relativas a la seguridad de la información.

2. En la implantación de este criterio, los centros docentes militares tomarán en consideración las siguientes directrices:

a) Se dispondrá de sistemáticas de actuación que le permitan obtener la información sobre el desarrollo y resultados de los currículos impartidos y otras acciones relacionadas.

b) Se determinarán los mecanismos para regular y garantizar los procesos de toma de decisiones relacionados con la publicación de la información sobre los currículos ofertados por el centro docente militar.

c) Se determinará el procedimiento establecido para informar de forma comprensible a los grupos de interés que en cada caso corresponda, incluyendo los distintos niveles de la estructura organizativa del centro docente militar, acerca de, al menos:

1.º Currículos.

2.º Resultados de aprendizaje obtenidos por las personas egresadas.

3.º Normas de progreso y permanencia en el centro docente militar.

4.º Reclamaciones, quejas/alegaciones y sugerencias.

5.º Planes de acogida.

6.º Acceso, evaluación, promoción y reconocimiento del personal académico y de apoyo a la docencia.

7.º Servicios y recursos ofrecidos por el centro docente militar.

8.º Resultados de la enseñanza, tanto previstos, como realmente obtenidos.

9.º Resultados de las evaluaciones externas realizadas al centro docente militar.

10.º Resultados de las autoevaluaciones.

d) Se definirá cómo se realiza el control, revisión periódica y mejora continua de la información pública que se facilita a los grupos de interés.

Artículo 15. *Criterio y directrices sobre el mantenimiento y actualización del sistema de aseguramiento interno de la calidad de los centros docentes militares.*

1. El sistema de aseguramiento interno de la calidad implantado debe ayudar de manera eficaz y eficiente al logro y mejora continua de sus resultados, y posibilitar su evaluación externa con carácter periódico.

§ 25 Reglamento de la calidad de la enseñanza militar y de su evaluación.

2. En la implantación de este criterio, los centros docentes militares tomarán en consideración las siguientes directrices:

a) Se definirá el procedimiento de control, revisión y mejora continua del sistema de aseguramiento interno de la calidad y de la documentación que le da soporte.

b) Se indicarán los grupos de interés implicados y las vías de participación en el diseño, implantación y mantenimiento del sistema de aseguramiento interno de la calidad.

c) Se dispondrá de un sistema que permita el acceso a la documentación del sistema de aseguramiento interno de la calidad a los implicados, asegurando que ésta describe de manera fiel y actualizada tanto los procesos que se llevan a cabo en el centro docente militar como sus mecanismos de medición, análisis y mejora.

d) Se definirá una sistemática para lograr un conocimiento operativo de lo previsto en la documentación del sistema de aseguramiento interno de la calidad por parte de los diferentes grupos de interés, con la profundidad y detalle adecuados a cada caso.

e) Se establecerá un procedimiento para asegurar que los registros generados durante la implementación del sistema de aseguramiento interno de la calidad se conservan en un soporte que garantice su integridad, acceso y trazabilidad durante el periodo que se especifique como necesario.

f) Se evaluará periódicamente, por un organismo externo, el sistema de aseguramiento interno de la calidad del centro docente militar. Esta evaluación externa se realizará en los términos previstos en la sección 2.^a del capítulo II de este reglamento.

Artículo 16. *Autoevaluación del centro docente militar.*

1. La autoevaluación del centro docente militar consistirá en un ejercicio cíclico y continuo, por el que los propios centros docentes militares, con carácter anual y una vez finalizado el curso académico, realizarán un análisis crítico de su sistema de aseguramiento interno de la calidad, tanto de los procesos como de los resultados obtenidos, para identificar las fortalezas y las debilidades que permitan determinar los planes de mejora más apropiados. Esta autoevaluación se realizará por la comisión de calidad del centro.

2. Los centros docentes militares participarán en los planes de evaluación y calidad previstos, de manera general, para las enseñanzas que se impartan en ellos.

Artículo 17. *Reconocimiento del sistema de aseguramiento interno de la calidad de los centros docentes militares.*

1. El reconocimiento del sistema de aseguramiento interno de la calidad de los centros docentes militares tiene por finalidad certificar aquellos centros que evidencien haber definido e implementado un sistema de aseguramiento interno de la calidad efectivo y eficiente, y constituya un estímulo para que se orienten a la mejora continua de su sistema de aseguramiento interno de la calidad.

2. Las normas que desarrollen el reconocimiento del sistema de aseguramiento interno de la calidad establecerán el proceso y las fases que permitan al centro docente militar su participación voluntaria en el reconocimiento y la obtención de, en su caso, un certificado de calidad que le proporcione visibilidad y le permita evidenciar su compromiso con la mejora continua de la calidad. La obtención de este certificado será tenida en cuenta en los procesos de las evaluaciones externas y en su periodicidad.

Subsección 2.^a Aseguramiento interno de la calidad en los organismos de gestión de la enseñanza

Artículo 18. *Objeto del aseguramiento interno de la calidad en los organismos de gestión de la enseñanza.*

1. El objeto del aseguramiento interno de la calidad en los organismos de gestión de la enseñanza es garantizar el buen funcionamiento de sus actividades de supervisión y control de los centros docentes militares, de modo que en dichos centros y en los correspondientes grupos de interés se genere confianza en la competencia técnica de los organismos de gestión.

§ 25 Reglamento de la calidad de la enseñanza militar y de su evaluación.

2. Los organismos de gestión de la enseñanza deberán diseñar e implementar un sistema de aseguramiento interno de la calidad que comprenda los criterios y directrices descritos en los artículos 19 a 22.

Artículo 19. *Criterio y directrices de la política y procesos de aseguramiento de la calidad de los organismos de gestión de la enseñanza.*

1. Los organismos de gestión de la enseñanza dispondrán de una política y objetivos de calidad claros, explícitos y coherentes con las funciones asignadas y que estén disponibles de forma pública. La política y objetivos de calidad se trasladarán al trabajo diario de los citados organismos, que deberán asegurarse de que las partes interesadas participen en su gestión y desempeño.

2. En la implantación de este criterio, los organismos de gestión de la enseñanza tomarán en consideración las siguientes directrices:

a) La política y objetivos de calidad deberán detallarse y publicarse junto con la naturaleza de la interacción entre los organismos de gestión de la enseñanza y sus grupos de interés, especialmente en lo que respecta a los centros docentes militares que de ellos dependan, así como el alcance del trabajo de los organismos.

b) Establecerán los procesos y procedimientos necesarios para el desarrollo de las actividades contempladas en el artículo 18.1.

Artículo 20. *Criterio y directrices sobre el personal de los organismos de gestión de la enseñanza.*

Los organismos de gestión de la enseñanza deberán disponer de personal suficiente y con la competencia necesaria para llevar a cabo sus actividades y tomarán en consideración las siguientes directrices:

a) Dispondrán de una sistemática que les permita recoger y valorar la información sobre sus propias necesidades de personal, entre otras, perfil del puesto y competencias requeridas.

b) Proporcionarán los medios para la actualización periódica de los conocimientos del personal.

Artículo 21. *Criterio y directrices sobre los recursos de los organismos de gestión de la enseñanza.*

Los organismos de gestión de la enseñanza deberán contar con los recursos necesarios y suficientes para llevar a cabo sus actividades y tomarán en consideración las siguientes directrices:

a) Determinarán los procedimientos con los que cuentan para regular y garantizar los procesos de toma de decisiones relacionados con los recursos.

b) Dispondrán de mecanismos que les permitan obtener, valorar y utilizar información para la detección de necesidades, la dotación y distribución de los recursos materiales e inmateriales, como los relacionados con las tecnologías de la información y comunicación.

Artículo 22. *Criterio y directrices sobre el despliegue del sistema de aseguramiento interno de la calidad de los organismos de gestión de la enseñanza.*

Los organismos de gestión de la enseñanza deberán disponer de procesos de aseguramiento interno de la calidad relacionados con la definición, el aseguramiento y la mejora de la calidad e integridad de sus actividades, tomando en consideración las siguientes directrices:

a) Es necesario que el trabajo del organismo se desarrolle de acuerdo con altos niveles de profesionalidad e integridad. La evaluación y mejora tendrán un carácter continuo, con el fin de garantizar que los servicios que prestan a los centros docentes militares y otras instituciones sean óptimos.

b) Aplicarán una política de aseguramiento interno de la calidad que estará disponible en su sitio web. Dicha política garantizará que todas las personas que participen en sus

actividades están capacitadas y actúan de forma ética y profesional y promueven la mejora continua dentro del organismo.

Sección 2.^a Aseguramiento externo de la calidad

Artículo 23. *Objeto del aseguramiento externo de la calidad.*

1. El aseguramiento externo de la calidad tiene por objeto garantizar la eficacia del aseguramiento interno de la calidad de los centros docentes militares y de los organismos de gestión de la enseñanza, servir de catalizador para la mejora y proporcionar información para la toma de decisiones.

2. Esta actividad se realizará por evaluadores externos a los centros docentes militares y a los organismos de gestión de la enseñanza de cuya evaluación se trate. Los evaluadores serán nombrados por la persona titular de la Subsecretaría de Defensa y compondrán una unidad de personas expertas, con una composición equilibrada, que será el resultado de conjugar experiencia académica, investigadora, profesional y evaluativa.

Artículo 24. *Procesos de aseguramiento externo de la calidad.*

Los procesos de aseguramiento externo de la calidad deberán estar formalmente definidos, serán públicos y constarán de una evaluación y de un seguimiento sistemático.

Artículo 25. *Evaluación externa del centro docente militar.*

1. Las evaluaciones externas constituyen el complemento necesario en el proceso de evaluación para garantizar la evaluación propia de cualquier centro docente militar, a fin de mejorar la calidad de su enseñanza y proponer las acciones de mejora o las modificaciones que se consideren.

2. Esta evaluación se realizará por la unidad de personas expertas que corresponda, que estará apoyada por la comisión de calidad del propio centro docente militar y que desempeñará su función de acuerdo con la guía de evaluación aprobada al efecto. La unidad de personas expertas partirá de los informes de autoevaluación del centro docente y comprobará el grado de cumplimiento de las propuestas que en ellos se formulen.

3. La evaluación externa del centro docente militar se realizará de forma cíclica, procurando que no transcurran más de cinco años entre evaluaciones externas para los centros que impartan enseñanza de formación y altos estudios de la defensa nacional, y seis años para los centros que impartan únicamente enseñanza de perfeccionamiento.

Artículo 26. *Evaluación externa de los organismos de gestión de la enseñanza.*

1. La evaluación externa de los organismos de gestión de la enseñanza tiene por finalidad comprobar que disponen de un sistema de aseguramiento interno de la calidad efectivo y eficaz. Se realizará con una periodicidad máxima de cuatro años.

2. Al objeto de dotar de transparencia e independencia al proceso, la llevarán a cabo evaluadores externos pertenecientes a organismos de gestión de la enseñanza diferentes al que es objeto de evaluación y su desarrollo será de acuerdo con la correspondiente guía de evaluación.

3. El modelo, procedimientos y herramientas que se establezcan para la realización de las evaluaciones externas deben contemplar los criterios y directrices del sistema de aseguramiento interno de la calidad definidos en los artículos 8 a 16 para los centros docentes militares y en los artículos 18 a 22 para los organismos de gestión de la enseñanza.

Artículo 27. *Informes de la evaluación externa.*

1. Finalizada la evaluación externa de un centro docente militar o de un organismo de gestión de la enseñanza, se realizarán los informes que para cada caso se determinen.

2. Los informes de evaluación externa deben incluir toda la información necesaria que garantice la identificación del tipo de informe y del centro docente militar correspondiente u

organismo de gestión de la enseñanza, así como los problemas detectados y aquellas propuestas encaminadas a resolverlos.

Artículo 28. *Seguimiento sistemático.*

1. Finalizada la evaluación externa de un centro docente militar o de un organismo de gestión de la enseñanza, estos emprenderán las acciones a desarrollar, que se concretarán en los correspondientes planes de mejora.

2. El seguimiento de los planes de mejora corresponderá, para los centros docentes militares, a la comisión de calidad del propio centro evaluado y al organismo de gestión de la enseñanza del que dependa dicho centro.

3. Para los organismos de gestión de la enseñanza, corresponderá a la persona titular del correspondiente organismo.

Artículo 29. *Otras evaluaciones.*

Con independencia de la evaluación citada en los artículos 25 y 26, el Jefe de Estado Mayor de la Defensa, la persona titular de la Subsecretaría de Defensa, y los Jefes de Estado Mayor de los Ejércitos y la Armada podrán ordenar, en el ámbito de sus competencias, cuantas evaluaciones consideren necesarias de los centros docentes militares y de los organismos de gestión de la enseñanza.

CAPÍTULO III

Evaluación de las competencias profesionales adquiridas

Artículo 30. *Enseñanza de formación.*

1. La evaluación de las competencias profesionales adquiridas es un proceso que valora la eficacia de los currículos de la enseñanza militar de formación para alcanzar las competencias profesionales y capacidades necesarias para el desempeño de los cometidos propios del personal militar profesional, transcurrido al menos un año desde la obtención de su primer empleo militar.

2. Esta evaluación será realizada, en el ámbito de sus competencias, por los correspondientes Ejércitos y la Armada, así como por la Subsecretaría de Defensa en el caso de profesionales egresados de centros docentes militares de los cuerpos comunes de las Fuerzas Armadas.

3. Consistirá en un informe de carácter general, que será el resultado del análisis de un conjunto de informes de carácter personal agrupados por promoción, y dentro de éste por escalas y especialidades fundamentales y especialidades de tropa y marinería, realizado por las personas coordinadoras de la evaluación que se designen, que, al menos, ostentarán el empleo de comandante o capitán de corbeta.

4. Los informes de carácter personal sobre las competencias profesionales adquiridas por el personal militar profesional evaluado desde el punto de vista de la formación recibida serán realizados por el jefe inmediato superior, que, al menos, ostente el empleo de cabo mayor para las escalas de tropa y marinería, brigada para la escala de suboficiales y capitán o teniente de navío para la escala de oficiales. Con relación a los cuadros de mando, podrá estar complementado, cuando así se ordene expresamente, por una encuesta personal en donde el personal militar evaluado expondrá si los conocimientos adquiridos en su fase de formación han sido eficaces o han servido como base para adquirir la competencia necesaria para el desarrollo de sus funciones y cometidos.

5. Ambos tipos de informes y, en su caso, las encuestas, se elevarán a las respectivas direcciones, mandos o jefaturas de personal o de adiestramiento y doctrina, en donde serán estudiados y, una vez obtenidas las conclusiones, se propondrán a la persona titular de la Subsecretaría de Defensa y a los Jefes de Estado Mayor de los Ejércitos y la Armada, según corresponda, las modificaciones que se consideren necesarias para la mejora de los currículos.

6. La evaluación específica se dirige hacia la capacidad de los currículos para formar al alumnado de la enseñanza de formación, no al alumnado considerado de forma individual,

§ 25 Reglamento de la calidad de la enseñanza militar y de su evaluación.

por lo que no tendrá ninguna repercusión, ni para quienes participan en el proceso como evaluadores ni para el personal egresado.

Artículo 31. *Enseñanza de perfeccionamiento y altos estudios de la defensa nacional.*

La necesidad de realizar la evaluación de las competencias profesionales adquiridas en la enseñanza de perfeccionamiento y de altos estudios de la defensa nacional vendrá determinada en los correspondientes currículos. Para su realización se tomará como referencia cuanto se dispone en este capítulo y deberá responder a la finalidad que para este tipo de enseñanza se establece en la normativa que la regula.

§ 26

Orden DEF/196/2024, de 26 de febrero, por la que se aprueban las normas de la calidad de la enseñanza militar y de su evaluación

Ministerio de Defensa
«BOE» núm. 57, de 5 de marzo de 2024
Última modificación: sin modificaciones
Referencia: BOE-A-2024-4286

La Ley 39/2007, de 19 de noviembre, de la carrera militar, en su artículo 43.3 establece que, con el objeto de mejorar la calidad de la enseñanza mediante su validación con respecto a sus finalidades, ésta estará sometida a un proceso continuado de evaluación por los procedimientos que reglamentariamente se determinen y que atenderán a los criterios definidos en el sistema educativo general.

Una vez actualizado el marco general para el aseguramiento, evaluación y mejora de la calidad de la enseñanza en las Fuerzas Armadas a través del Real Decreto 93/2022, de 1 de febrero, por el que se aprueba el Reglamento de la calidad de la enseñanza militar y de su evaluación, se hace necesario desarrollarlo elaborando las normas para llevarla a cabo.

La consolidación de la excelencia de la enseñanza militar es un objetivo prioritario, y se alcanzará mediante la evaluación de las competencias profesionales adquiridas y el establecimiento de los respectivos sistemas de aseguramiento de la calidad y su posterior verificación, tanto en los centros docentes militares como en los organismos de gestión de la enseñanza. El compromiso y la participación activa de los órganos que intervienen en el proceso evaluador y en la propia enseñanza, como ha sido hasta este momento, es imprescindible para el buen logro del objetivo.

Corresponde por todo ello, desarrollar el proceso de evaluación, la composición de los órganos que han de gestionar el proceso, fijar el calendario de ejecución, definir los sistemas de aseguramiento de la calidad, y disponer la forma y el contenido de los informes que resulten, para que, de acuerdo con las conclusiones que se obtengan, si se detecta alguna desviación o inadecuación, efectuar las modificaciones que favorezcan la mejora de la enseñanza militar.

La evaluación del sistema de enseñanza militar, en su dimensión general, se sitúa en el ámbito de la Subsecretaría de Defensa, sin perjuicio de las competencias que en esta materia correspondan al Jefe de Estado Mayor de la Defensa y a los Jefes de Estado Mayor de los respectivos Ejércitos y de la Armada.

Esta norma se adecúa a los principios de buena regulación conforme a los cuales deben actuar las Administraciones Públicas en el ejercicio de la iniciativa legislativa y la potestad reglamentaria, previstos en el artículo 129 de la Ley 39/2015, de 1 de octubre, del Procedimiento Administrativo Común de las Administraciones Públicas.

Desde el punto de vista de los principios de necesidad y eficacia, se trata de un instrumento necesario y adecuado para servir al interés general y a la efectiva ejecución de las políticas públicas del Gobierno en las materias responsabilidad del Ministerio de Defensa.

§ 26 Normas de la calidad de la enseñanza militar y de su evaluación

De igual modo, la norma garantiza el principio de proporcionalidad, pues no existe otra alternativa para lograr los objetivos propuestos y el de seguridad jurídica, al ejercerse de manera coherente con el resto del ordenamiento jurídico para generar un marco normativo integrado y estable.

Con respecto al principio de eficiencia, no impone cargas administrativas innecesarias o accesorias y, con respecto al gasto público, cabe señalar que no es precisa la modificación de ninguna partida presupuestaria y, por tanto, que el impacto presupuestario es nulo.

Asimismo, es conforme con las exigencias del principio de transparencia, ya que sus objetivos están claramente definidos. Así, durante su tramitación, esta orden ministerial fue informada por las asociaciones profesionales con representación en el Consejo de Personal de las Fuerzas Armadas, conforme al artículo 40.2.b) de la Ley Orgánica 9/2011, de 27 de julio, de derechos y deberes de los miembros de las Fuerzas Armadas, y se dio conocimiento de la misma al resto de las asociaciones profesionales inscritas en el Registro de Asociaciones Profesionales de miembros de las Fuerzas Armadas, conforme al artículo 40.1.c) de la Ley Orgánica 9/2011, de 27 de julio. Con arreglo a lo establecido en el artículo 49.1.c) de la citada ley orgánica, fue informada por el Consejo de Personal de las Fuerzas Armadas. De igual modo, y de conformidad con el artículo 26.6 de la Ley 50/1997, de 27 de noviembre, del Gobierno, se ha dado trámite de audiencia pública en la sede electrónica del Ministerio de Defensa.

Finalmente, en virtud al artículo 26.5, párrafo primero, de la Ley 50/1997, de 27 de noviembre, del Gobierno, fueron solicitados sendos informes a los entonces Ministerios de Universidades y de Educación y Formación Profesional.

En su virtud, dispongo:

Artículo único. *Aprobación de normas.*

Se aprueban las normas de la calidad de la enseñanza militar y de su evaluación, cuyo texto se inserta a continuación.

Disposición adicional única. *Referencias a Organismos.*

1. Las Direcciones de Enseñanza de los Ejércitos y de la Armada, el Centro Superior de Estudios de la Defensa Nacional y la Dirección General de Reclutamiento y Enseñanza Militar, a los efectos de esta orden ministerial, se consideran organismos de gestión de la enseñanza (OGE).

2. Las Direcciones de Enseñanza de los Ejércitos y de la Armada serán los organismos de gestión de la enseñanza de los centros docentes militares de su ámbito de responsabilidad.

3. La Dirección General de Reclutamiento y Enseñanza Militar del Ministerio de Defensa será el organismo de gestión de la enseñanza de los siguientes centros docentes militares:

- a) Centro de Formación de la Guardia Real.
- b) Escuela Militar de Emergencias.
- c) Sección de Enseñanza Ecuestre.
- d) Academia Central de la Defensa.

4. El Centro Superior de Estudios de la Defensa Nacional será el organismo de gestión de la enseñanza responsable de la supervisión del resto de centros docentes militares dependientes del Estado Mayor de la Defensa y mantendrá su condición de centro docente militar de Altos Estudios de la Defensa Nacional en lo que se refiere a los cursos de cultura y diplomacia de defensa.

Disposición transitoria única. *Normativa a aplicar hasta la aprobación de nuevas guías de evaluación.*

En tanto no estén aprobadas las nuevas guías de evaluación, se seguirán empleando en los distintos procesos de evaluación las aprobadas según la Instrucción 80/2007, de 5 de junio, de la Subsecretaría de Defensa, por la que se aprueban el modelo y las guías de la evaluación de los centros docentes militares; y la Instrucción 73/2012, de 5 de octubre, de la

Subsecretaría de Defensa, por la que se aprueba la guía de evaluación específica de los planes de estudios de la enseñanza de formación.

Disposición derogatoria única. *Derogaciones.*

Queda derogada la Orden Ministerial 51/2004, de 18 de marzo, por la que se aprueban las normas de evaluación del sistema de enseñanza militar.

Disposición final primera. *Facultad de desarrollo.*

Se faculta a la persona titular de la Subsecretaría de Defensa a dictar cuantas instrucciones sean necesarias para el desarrollo y aplicación de esta orden ministerial.

Disposición final segunda. *Entrada en vigor.*

La presente orden ministerial entrará en vigor a los veinte días de su publicación en el «Boletín Oficial del Estado».

NORMAS DE LA CALIDAD DE LA ENSEÑANZA MILITAR Y DE SU EVALUACIÓN

CAPÍTULO I

Disposiciones generales

Primera. *Objeto.*

Estas normas tienen por objeto desarrollar el marco general para la calidad de la enseñanza militar y de su evaluación.

Segunda. *Ámbito de aplicación.*

Estas normas serán de aplicación a los procesos de aseguramiento de la calidad de la enseñanza en las Fuerzas Armadas y a los procesos de evaluación de las competencias profesionales adquiridas. Los modelos relacionados con estos procesos y sus guías, serán definidos en la correspondiente instrucción.

Tercera. *Informe anual sobre la calidad de la enseñanza militar.*

1. La Dirección General de Reclutamiento y Enseñanza Militar, elaborará un informe anual sobre la calidad de la enseñanza militar y, en él, se recogerá el resumen y conclusiones de todas las evaluaciones efectuadas durante el año, así como de otras informaciones facilitadas por los organismos de gestión de la enseñanza, integrando los resultados de todos los procesos finalizados hasta el momento.

2. El informe final se elevará a la persona titular de la Subsecretaría de Defensa, que lo ratificará y, en el ámbito de sus competencias, lo propondrá a la persona titular del Ministerio de Defensa.

CAPÍTULO II

Aseguramiento de la calidad de la enseñanza en las Fuerzas Armadas

Sección 1.ª Aseguramiento interno de la calidad

Subsección 1.ª Aseguramiento interno de la calidad en los centros docentes militares

Cuarta. *Desarrollo.*

El sistema de aseguramiento interno de la calidad que los centros docentes militares diseñen e implanten, debe estar adaptado a las particularidades de cada centro y a las enseñanzas que en él se imparten, para su posterior análisis y mejora por parte de la comisión de calidad del centro.

Quinta. *Comisión de calidad de los centros docentes militares.*

1. La comisión de calidad estará integrada por el siguiente personal:
 - a) Presidente: persona que ejerza la dirección del centro.
 - b) Secretario: persona que ejerza la jefatura del órgano auxiliar de dirección. De no existir este órgano, ejercerá este cargo el secretario de estudios del centro.
 - c) Vocales:
 - 1.º Subdirector jefe de estudios.
 - 2.º Otros Subdirectores si los hubiera.
 - 3.º Personas que ejerzan la dirección de las escuelas, en aquellos centros en los que en su estructura se incluyan escuelas.
 - 4.º Director del departamento de instrucción y adiestramiento, en los centros docentes militares de formación.
 - 5.º Personas que ejerzan la jefatura de los órganos de administración, servicios y apoyo.
 - 6.º Suboficial Mayor del centro docente militar.
 - 7.º Persona responsable del Área o Unidad creada en el centro docente militar para dar cumplimiento a lo establecido en artículo 4.1 del Reglamento de la calidad de la enseñanza militar y de su evaluación aprobado por Real Decreto 93/2022, de 1 de febrero, si fuese distinta de los vocales indicados.
2. El presidente de la comisión podrá convocar al personal del centro cuya presencia estime necesaria en las reuniones que mantenga.
3. Corresponden a la comisión de calidad del centro las siguientes funciones:
 - a) Definir, proponer y revisar de forma periódica la política y objetivos de calidad del centro, que serán aprobados por su organismo de gestión de la enseñanza.
 - b) Supervisar la implantación del sistema de aseguramiento interno de la calidad del centro y la aplicación correcta de los criterios y directrices del sistema.
 - c) Realizar, con periodicidad anual, la autoevaluación del centro docente militar y emitir el correspondiente informe.
 - d) Analizar de forma continua las debilidades que se vayan identificando, determinar las acciones de mejora necesarias y realizar el seguimiento de su eficacia.
 - e) Analizar los resultados de las inspecciones, evaluaciones externas y evaluaciones de la actividad docente del profesorado, y adoptar las acciones que resulten pertinentes.
 - f) Considerar los riesgos y oportunidades que pudieran afectar al sistema de aseguramiento interno de la calidad del centro, para desarrollar una cultura preventiva centrada en la mejora.
 - g) Cualquier otra función, no indicada anteriormente, que conlleve el análisis de información y toma de decisiones en el ámbito del aseguramiento interno de la calidad del centro.
4. La comisión de calidad del centro se reunirá con carácter general semestralmente y con carácter extraordinario en aquellas ocasiones en que, por razones sobrevenidas, la convoque el director del centro docente militar. Las reuniones se desarrollarán de acuerdo con un orden del día fijado en la convocatoria y de todas ellas se redactará la correspondiente acta.

Sexta. *Autoevaluación del centro docente militar.*

1. La autoevaluación, en función de los tipos de enseñanza que se impartan en el centro, será realizada, con carácter general, una vez finalizado el curso académico o coincidiendo con el año natural, en aquellos centros en los que la programación se realice de esta manera.
2. De las debilidades detectadas en el análisis crítico del sistema de aseguramiento interno de la calidad del centro, se tendrán en especial consideración aquellas que supongan incumplimientos de la normativa en vigor, así como los potenciales riesgos de situaciones que pudieran afectar negativamente a la eficacia y eficiencia del sistema de aseguramiento interno de la calidad del centro.

Séptima. Informe de autoevaluación.

Los informes anuales de autoevaluación serán remitidos por los directores de los centros, a los organismos de gestión de la enseñanza de quien dependan, que los harán suyos, resumiéndolos en otro de carácter general, y que trasladarán a los Mandos o Jefaturas de Personal o de Adiestramiento y Doctrina de los Ejércitos y de la Armada o Jefatura de Recursos Humanos del Estado Mayor de la Defensa, quienes para completar dicho informe, le añadirán las resoluciones que hayan adoptado sobre los asuntos tratados, y los elevarán al Director General de Reclutamiento y Enseñanza Militar.

Octava. Reconocimiento del sistema de aseguramiento interno de la calidad en los centros docentes militares.

1. Los centros docentes militares, que de forma voluntaria lo soliciten, podrán optar al reconocimiento de su sistema de aseguramiento interno de la calidad.

2. El reconocimiento del sistema de aseguramiento interno de la calidad de los centros docentes militares se efectuará, por la Subsecretaría de Defensa, en dos fases:

a) En una primera fase se analizará y, si procede, reconocerá la validez del diseño del sistema de aseguramiento interno de la calidad del centro.

b) En una segunda fase se evaluará la efectiva implantación del mismo. Si el resultado es positivo, se otorgará al centro un certificado de calidad por parte de la persona titular de la Subsecretaría de Defensa. Para optar a la certificación de la implantación deberán haber transcurrido al menos dos autoevaluaciones desde el reconocimiento del diseño del sistema de aseguramiento interno de la calidad del centro.

Subsección 2.^a Aseguramiento interno de la calidad en los organismos de gestión de la enseñanza**Novena. Desarrollo.**

Una vez diseñado e implantado el sistema de aseguramiento interno de la calidad de los organismos de gestión de la enseñanza, será anualmente revisada la eficacia y eficiencia del mismo según las disposiciones particulares que establezcan las personas titulares de los organismos de gestión de la enseñanza en el ámbito de sus competencias, dejando evidencia documentada de dicha revisión y de las acciones que se deriven de la misma.

Sección 2.^a Aseguramiento externo de la calidad**Décima. Desarrollo.**

1. Los procesos de aseguramiento externo de la calidad constarán de una evaluación externa y de un seguimiento sistemático.

2. Los tiempos transcurridos entre evaluaciones externas a un mismo centro docente militar u organismo de gestión de la enseñanza, se ajustarán a lo establecido en los artículos 25 y 26, respectivamente, del Reglamento de la calidad de la enseñanza militar y de su evaluación, aprobado por Real Decreto 93/2022, de 1 de febrero.

3. Los centros que dispongan del certificado de calidad en vigor, anteriormente indicado, quedarán exentos de las evaluaciones externas ordinarias. En su lugar, remitirán anualmente a sus respectivos organismos de gestión de la enseñanza los informes de autoevaluación, quienes a su vez los remitirán a la Dirección General de Reclutamiento y Enseñanza Militar en un plazo no superior a los tres meses siguientes a la finalización del curso académico, o del año natural, según proceda.

Undécima. Tipos de evaluaciones externas.

Las evaluaciones externas se clasificarán en ordinarias y extraordinarias.

1. Las evaluaciones externas ordinarias son las que periódicamente se desarrollan, de acuerdo con el calendario anual de evaluaciones externas, que con anterioridad al 15 de octubre de cada año apruebe la persona titular de la Subsecretaría de Defensa, a propuesta

§ 26 Normas de la calidad de la enseñanza militar y de su evaluación

del Jefe del Estado Mayor de la Defensa o de cada Jefe del Estado Mayor de su respectivo Ejército y Armada.

2. Las evaluaciones externas extraordinarias son las que, dentro del ámbito de sus responsabilidades, podrán ordenar las autoridades señaladas en el artículo 29 del Reglamento de la calidad de la enseñanza militar y de su evaluación, aprobado por Real Decreto 93/2022, de 1 de febrero, en cualquier momento y en las que se evaluará un centro docente militar o un organismo de gestión de la enseñanza, en su conjunto o en aquellos aspectos y áreas concretas que determine la autoridad ordenante.

Duodécima. *Unidad de expertos de la evaluación externa.*

1. Las evaluaciones externas las llevará a cabo una unidad de expertos, cuya composición variará en función de la autoridad ordenante, dependiendo de si se trata de una evaluación externa de un centro docente militar o de un organismo de gestión de la enseñanza, y del tamaño del centro u organismo a evaluar.

2. Los componentes de la unidad de expertos de las evaluaciones externas ordinarias de los centros docentes militares, serán los siguientes:

a) El Subdirector General de Enseñanza Militar como Jefe de Unidad. Cuando las circunstancias así lo exijan o aconsejen, el Subdirector General de Enseñanza Militar podrá delegar la jefatura de su unidad de expertos en uno de los componentes señalados en las letras b) o c) de este apartado, destinado en la Dirección General de Reclutamiento y Enseñanza Militar, y con empleo de Coronel o Capitán de Navío.

b) El Jefe del área o unidad de calidad de la enseñanza y de su evaluación de la Subdirección General de Enseñanza Militar.

c) El personal que, a propuesta del Subdirector General de Enseñanza Militar, designe el Director General de Reclutamiento y Enseñanza Militar.

d) Un representante del área, unidad, sección o negociado responsable de la calidad de la enseñanza y de su evaluación, procedente del organismo gestor de la enseñanza de quien dependa el centro evaluado.

3. Los componentes de la unidad de expertos para las evaluaciones externas extraordinarias de los centros docentes militares, serán designados por la propia autoridad que la ordenó.

4. Los componentes de la unidad de expertos de las evaluaciones externas, ordinarias y extraordinarias, para los organismos de gestión de la enseñanza, que serán designados por la persona titular de la Subsecretaría de Defensa, a propuesta de las autoridades señaladas en el artículo 29 del Reglamento de la calidad de la enseñanza militar y de su evaluación, aprobado por Real Decreto 93/2022, de 1 de febrero, serán los siguientes:

a) Un oficial general de un organismo de gestión de la enseñanza distinto del evaluado, como jefe de la unidad de expertos.

b) Un representante por cada uno de los organismos de gestión de la enseñanza, excepto por el organismo evaluado.

5. Los mandos orgánicos de los componentes de la unidad de expertos facilitarán el traslado y asistencia de estos al desarrollo de la evaluación externa en los centros u organismos objeto de evaluación.

Decimotercera. *Informes de evaluación externa de los centros docentes militares.*

1. Los informes de las evaluaciones externas ordinarias y extraordinarias de un centro docente militar que ordene la persona titular de la Subsecretaría de Defensa, serán responsabilidad del Subdirector General de Enseñanza Militar, quien lo elevará a la persona titular de la Subsecretaría de Defensa, a través del Director General de Reclutamiento y Enseñanza Militar.

2. Asimismo, los informes mencionados en el apartado anterior se remitirán para conocimiento, a los respectivos Mandos o Jefaturas de Personal, o de Adiestramiento y Doctrina de los Ejércitos o de la Armada al que pertenezca el centro evaluado. En relación con los centros docentes militares que no sean responsabilidad de los Ejércitos o de la Armada, se remitirán para conocimiento a:

§ 26 Normas de la calidad de la enseñanza militar y de su evaluación

a) La Jefatura de Recursos Humanos del Estado Mayor de la Defensa, los correspondientes a los centros docentes de su ámbito de responsabilidad.

b) La Jefatura del Cuarto Militar de S.M. el Rey, el correspondiente al Centro de Formación de la Guardia Real.

c) La Jefatura de la Unidad Militar de Emergencias, el correspondiente a la Escuela Militar de Emergencias.

d) La Secretaría General Técnica, el correspondiente a la Sección de Enseñanza Ecuestre.

3. Cuando los informes correspondan a las evaluaciones externas extraordinarias ordenadas por el Jefe del Estado Mayor de la Defensa o los Jefes de Estado Mayor de los Ejércitos o de la Armada, serán elevados por el organismo de gestión de la enseñanza responsable de la evaluación, a través de la Dirección General de Reclutamiento y Enseñanza Militar, a la persona titular de la Subsecretaría de Defensa y a las autoridades que las ordenaron, de acuerdo con las directrices específicas aprobadas por dichas autoridades.

4. En el plazo de dos meses desde la ejecución de la evaluación externa de los centros, deberán ser elevados los informes de la misma.

Decimocuarta. *Informes de evaluación externa de los organismos de gestión de la enseñanza.*

1. Los informes de evaluación externa de los organismos de gestión de la enseñanza serán remitidos por el órgano al que pertenezca el jefe de la unidad de expertos, a través del Director General de Reclutamiento y Enseñanza Militar, a la persona titular de la Subsecretaría de Defensa, y, para conocimiento, lo remitirá a los Mandos o Jefaturas de Personal o de Adiestramiento y Doctrina de los Ejércitos y la Armada al que pertenece el organismo evaluado y a la Jefatura de Recursos Humanos del Estado Mayor de la Defensa, en el caso del Centro Superior de Estudios de la Defensa Nacional.

2. En el plazo de dos meses desde la ejecución de la evaluación externa de los organismos de gestión de la enseñanza deberán ser elevados los informes de las mismas.

CAPÍTULO III

Evaluación de las competencias profesionales adquiridas

Decimoquinta. *Desarrollo.*

1. Para materializar el proceso de evaluación de las competencias profesionales adquiridas descrito en el artículo 30.4 del Reglamento de la calidad de la enseñanza militar y de su evaluación, aprobado por Real Decreto 93/2022, de 1 de febrero, se seguirá una secuencia que contemplará la información proporcionada por el propio egresado, por su jefe inmediato superior y que conducirá a la elaboración del informe de carácter general sobre las competencias profesionales adquiridas.

2. El calendario de la evaluación de las competencias profesionales adquiridas de la enseñanza militar de formación será aprobado por la persona titular de la Subsecretaría de Defensa, a propuesta de los Jefes de Estado Mayor de los respectivos Ejércitos y de la Armada, o del Director de Reclutamiento y Enseñanza Militar, con relación a los cuerpos comunes de las Fuerzas Armadas.

3. La programación de la evaluación de las competencias profesionales adquiridas de la enseñanza militar de perfeccionamiento o de altos estudios de la defensa nacional, se determinará por los respectivos organismos de gestión de la enseñanza dentro del ámbito de sus responsabilidades, y de conformidad con lo que se establece en la norma decimoséptima de la Orden DEF/464/2017, de 19 de mayo, por la que se aprueban las normas que regulan la enseñanza de perfeccionamiento y de Altos Estudios de la Defensa Nacional.

Decimosexta. *Informes de la evaluación de las competencias profesionales adquiridas.*

1. El proceso descrito en la norma decimoquinta, punto 1, partirá de datos proporcionados por el propio egresado, y dará lugar a un informe de carácter personal que se remitirá, por el jefe inmediato superior del egresado, a la persona coordinadora designada para la evaluación de las competencias profesionales adquiridas encargada de la elaboración del informe de carácter general descrita en el artículo 30.3 del Reglamento de la calidad de la enseñanza militar y de su evaluación, aprobado por Real Decreto 93/2022, de 1 de febrero.

2. La persona coordinadora elevará los informes de carácter personal, junto al suyo propio de carácter general y, en su caso, las encuestas a las que hace referencia el artículo 30.4 del citado reglamento, a los respectivos organismos de gestión de la enseñanza.

3. En dichos organismos, una vez estudiados y obtenidas las conclusiones, se confeccionarán los diferentes informes con las recomendaciones que hubiere lugar, que serán remitidos por conducto reglamentario a la autoridad responsable de la aprobación del currículo objeto de evaluación, junto con las propuestas de modificaciones, en su caso, que consideren necesarias efectuar para mejorar la calidad de los currículos.

§ 27

Orden DEF/253/2015, de 9 de febrero, por la que se regula el régimen de vacaciones, permisos, reducciones de jornada y licencias de los miembros de las Fuerzas Armadas

Ministerio de Defensa
«BOE» núm. 42, de 18 de febrero de 2015
Última modificación: 13 de marzo de 2024
Referencia: BOE-A-2015-1620

La Ley Orgánica 9/2011, de 27 de julio, de derechos y deberes de los miembros de las Fuerzas Armadas dispone en su artículo 22.3 que los militares tienen derecho a disfrutar de los permisos, vacaciones y licencias establecidos con carácter general para el personal al servicio de la Administración General del Estado, con las necesarias adaptaciones a la organización y funciones específicas de las Fuerzas Armadas que se determinen por orden del Ministro de Defensa.

En ese mismo artículo, se señala que los militares estarán en disponibilidad permanente para el servicio, que las exigencias de esa disponibilidad se adaptarán a las características propias del destino y a las circunstancias de la situación, y que las necesidades del servicio prevalecerán sobre las fechas y duración de los permisos, vacaciones y licencias, si bien, las limitaciones que se produzcan deben estar razonadas, y que la aplicación del criterio de necesidades del servicio se hará siempre de forma justificada, motivada e individualizada, y que en todo caso, se comunicará al militar afectado la decisión adoptada.

Por otra parte, el Real Decreto Ley 20/2012, de 13 de julio, de medidas para garantizar la estabilidad presupuestaria y de fomento de la competitividad, establece en su exposición de motivos que la actual coyuntura económica y la necesidad de reducir el déficit público sin menoscabar la prestación de los servicios públicos esenciales, hace necesario mejorar la eficiencia de las Administraciones Públicas en el uso de los recursos públicos, con objeto de contribuir a la consecución del inexcusable objetivo de estabilidad presupuestaria, derivado del marco constitucional y de la Unión Europea. Entre las diferentes medidas que se exponen, se fijan los días por asuntos particulares y vacaciones, y se suspenden los pactos y acuerdos que contradigan lo dispuesto en el mencionado Real Decreto Ley 20/2012, de 13 de julio, modificando los artículos 48 y 50 de la Ley 7/2007, de 12 de abril, del Estatuto Básico del Empleado Público.

En esta orden ministerial se contempla el régimen de vacaciones, permisos, reducciones de jornada y licencias que se aplicará al personal militar, que se ajusta a lo contemplado para el personal civil, si bien, con las adaptaciones a las características propias de la institución militar.

Asimismo, se incluyen varias medidas orientadas a mejorar la conciliación de la vida personal, familiar y profesional. Entre las mismas consta el permiso para la asistencia a técnicas de fecundación o reproducción asistidas o la nueva modalidad en el disfrute del

permiso por paternidad, permiso, que ofrece la posibilidad de disfrutarlo durante el periodo en el que transcurre el de maternidad, o bien, a continuación de la finalización de éste último.

También, y con la citada finalidad de dar cumplimiento al principio de conciliación de la vida personal, familiar y profesional por una parte, y la formación y capacitación del militar, indispensables, por otra, la presente orden ministerial introduce unos criterios en la reducción de jornada por motivos de conciliación, referidos a la posible exoneración de las guardias, servicios y maniobras que tienen por objeto alcanzar el mencionado equilibrio entre conciliación, y formación y capacitación del personal militar.

Se incluyen, también, nuevos permisos destinados a la formación del personal militar, como son aquellos orientados a la realización de cursos impartidos por otras administraciones ajenas a la Militar, así como aquellos previstos para orientar a los militares interesados en nuevas salidas profesionales.

Por último, y como consecuencia de todo lo anteriormente expuesto, se procede a dar cumplimiento con esta orden ministerial, a la adaptación del régimen de permisos, vacaciones y licencias del personal militar conforme a las características propias de la organización y de las funciones específicas de las Fuerzas Armadas, tal y como se contempla en el mandato del artículo 22.3 de la Ley Orgánica 9/2011, de 27 de julio y en los artículos 5 y 6.2 de la Ley 39/2007, de 19 de noviembre, de la carrera militar.

En la elaboración de esta orden ministerial han participado las asociaciones profesionales de miembros de las Fuerzas Armadas y durante su tramitación, fue informada por las asociaciones profesionales con representación en el Consejo de Personal de las Fuerzas Armadas, conforme al artículo 40.2.b) de la Ley Orgánica 9/2011, de 27 de julio, de derechos y deberes de los miembros de las Fuerzas Armadas. Finalmente, con arreglo a lo establecido en el artículo 49.1.c) de la citada ley orgánica, ha sido informada por el Consejo de Personal de las Fuerzas Armadas.

En su virtud, con la aprobación previa del Ministro de Hacienda y Administraciones Públicas, y de acuerdo con el Consejo de Estado,

DISPONGO:

CAPÍTULO I

Consideraciones Generales

Artículo 1. *Objeto.*

Esta orden tiene por objeto fijar el régimen de permisos, vacaciones, reducciones de jornada y licencias para el personal militar, cuyo disfrute se configura como un derecho de carácter profesional, conforme al artículo 22.3 de la ley Orgánica 9/2011, de 27 de julio, de derechos y deberes de los miembros de las Fuerzas Armadas, para hacer efectivo el derecho al descanso del militar y la conciliación de la vida profesional, personal y familiar, y que será el establecido para el personal al servicio de la Administración General del Estado con las adaptaciones introducidas en la presente disposición.

Artículo 2. *Ámbito de aplicación.*

1. Esta orden ministerial será de aplicación a todos los militares en servicio activo o en situación de reserva conforme a lo que se establece en los artículos 108 y 113 de la Ley 39/2007, de 19 de noviembre, de la carrera militar, que estén destinados o en comisión de servicio en la estructura del Ministerio de Defensa.

2. La presente disposición será de aplicación supletoria para todo aquel personal militar que se encuentre destinado o comisionado en el extranjero o en departamentos, centros y organismos no dependientes del Ministerio de Defensa, cuando no cuenten con un régimen específico en lo que se refiere a la normativa regulada en esta disposición.

3. También será de aplicación a los reservistas cuando se incorporen a las unidades, centros y organismos del Ministerio de Defensa.

Artículo 3. *Necesidades del servicio.*

1. Las necesidades del servicio prevalecerán sobre las fechas y duración de los permisos, vacaciones, reducciones de jornada y licencias, si bien, las limitaciones que se produzcan deberán estar motivadas.

2. Las necesidades del servicio deberán estar sometidas a los criterios de oportunidad, proporcionalidad y excepcionalidad.

3. La aplicación del criterio de necesidades del servicio se hará siempre de forma justificada, motivada e individualizada y tomando en consideración el derecho a las medidas de conciliación de la vida profesional, personal y familiar y sus criterios de aplicación. En todo caso, se comunicará al militar afectado la decisión adoptada por escrito.

Artículo 3 bis. *Cómputo de tiempos.*

En el ámbito de esta orden ministerial, el cómputo de años de servicio se contabilizará desde la fecha de ingreso en las Fuerzas Armadas.

Artículo 3 ter. *Acreditación.*

1. Las circunstancias que den lugar al posible disfrute de permisos, reducciones de jornada y licencias para el personal militar deberán estar debidamente acreditadas y, en su caso, mediante el correspondiente informe facultativo, salvo para los permisos por días de asuntos particulares.

2. Se considera persona con discapacidad a todas aquellas a quienes se les haya reconocido un grado de discapacidad igual o superior al 33 %, de conformidad con el artículo 4.2 del Real Decreto Legislativo 1/2013, de 29 de noviembre, por el que se aprueba el texto refundido de la Ley General de Derechos de las Personas con Discapacidad y de su inclusión social.

Artículo 4. *Registro.*

Todas las unidades, centros y organismos anotarán los permisos, vacaciones, reducciones de jornada y licencias reguladas por la presente orden en el Sistema Informático de Personal del Ministerio de Defensa (SIPERDEF) o en el sistema informático que se encuentre en vigor en cada momento.

CAPÍTULO II

Vacaciones y permisos**Artículo 5.** *Vacaciones.*

1. Las vacaciones constituyen el período de descanso retribuido al que los militares tienen derecho anualmente.

2. Los militares tendrán derecho a disfrutar por cada año natural de las vacaciones retribuidas que se fijan en la norma primera del anexo I.

3. Para determinar el número de días de vacaciones anuales al que se tiene derecho, no computarán como tal los periodos permanecidos como alumnos de la enseñanza de formación en centros docentes militares, en licencia por asuntos propios o por estudios sin retribución, en los supuestos en los que el militar se encuentre en suspensión de funciones o de empleo, ni en aquellas situaciones administrativas que conlleven la suspensión de la condición militar. Tampoco computará el tiempo permanecido en la situación de servicio activo pendiente de asignación de destino, ni en la de reserva sin ocupar destino, salvo en los supuestos de encontrarse en comisión de servicio.

4. En ningún caso, la distribución anual de la jornada puede alterar el número de días de vacaciones o de fiestas laborales de carácter retribuido y no recuperable.

5. Cuando el período de vacaciones previamente fijado o autorizado, y cuyo disfrute no se haya iniciado, pueda coincidir en el tiempo con una situación de incapacidad temporal, riesgo durante la lactancia, riesgo durante el embarazo o con los permisos por nacimiento para la madre biológica, por nacimiento para el progenitor diferente de la madre biológica,

por adopción, guarda con fines de adopción o acogimiento tanto temporal como permanente, o permiso acumulado de lactancia, se podrán disfrutar en fecha distinta.

6. Cuando las situaciones o permisos indicados en el párrafo anterior impidan iniciar el disfrute de las vacaciones dentro del año natural al que correspondan, las mismas se podrán disfrutar en año natural distinto. En el supuesto de incapacidad temporal, el periodo de vacaciones se podrá disfrutar una vez haya finalizado dicha incapacidad y siempre que no hayan transcurrido más de dieciocho meses a partir del final del año en que se hayan originado.

7. Si durante el disfrute de vacaciones autorizado, sobreviniera el permiso por nacimiento para la madre biológica, por nacimiento para el progenitor diferente de la madre biológica, por adopción, guarda con fines de adopción o acogimiento tanto temporal como permanente, o una situación de incapacidad temporal, el periodo de vacaciones quedará interrumpido pudiendo disfrutarse el tiempo que reste en periodo distinto. En el caso de que la duración de los citados permisos o de dicha situación impida el disfrute de las vacaciones dentro del año natural al que correspondan, las mismas se podrán disfrutar durante el año natural posterior.

8. El militar que no haya podido disfrutar de sus vacaciones durante el año correspondiente por necesidades del servicio debidamente justificadas y motivadas por razones operativas o de funcionamiento de las unidades, centros y organismos, podrá disfrutar de dichas vacaciones durante el primer semestre del año siguiente al de devengo del periodo vacacional.

9. El militar que sea profesor en un centro docente de enseñanza militar y el que adquiriera la condición de alumno de la enseñanza de formación tendrán condicionadas las vacaciones al calendario académico establecido por el correspondiente centro docente.

10. Las vacaciones se disfrutarán previa autorización y siempre que resulten compatibles con las necesidades del servicio.

11. El período de vacaciones anuales retribuidas de los militares no puede ser sustituido por una cuantía económica. En los casos de renuncia voluntaria deberá garantizarse en todo caso el disfrute de las vacaciones devengadas.

No obstante lo anterior, en los casos de conclusión de la relación de servicios de los militares por causas ajenas a la voluntad de estos, tendrán derecho a solicitar el abono de una compensación económica por las vacaciones devengadas y no disfrutadas; y en particular, en los casos de retiro por incapacidad permanente o por fallecimiento, hasta un máximo de dieciocho meses.

Artículo 6. Permisos.

El permiso es el período de tiempo por el que se autoriza al militar para ausentarse temporalmente del destino por alguno de los motivos siguientes:

a) Días por asuntos particulares. Por cada año natural, los militares tendrán derecho a disfrutar de los días por asuntos particulares que figuran en el anexo I, norma segunda, sin perjuicio de la concesión de los restantes permisos y licencias establecidas en la normativa vigente. El militar podrá distribuir dichos días a su conveniencia, previa autorización de sus superiores y respetando siempre las necesidades del servicio.

Los días 24 y 31 de diciembre se considerarán festivos. En el caso de que estos dos días coincidan en festivo, sábado o día no laborable, se podrá hacer uso de dos días adicionales de permiso por asuntos particulares.

Sin perjuicio de lo anterior, los días por asuntos particulares así como, en su caso, los días de permiso previstos en el párrafo anterior, podrán acumularse a los días de vacaciones que se disfruten de forma independiente conforme a lo que se establece en la norma primera del anexo I.

Así mismo, cuando alguna o algunas festividades laborales de ámbito nacional, de carácter retribuido, no recuperable y no sustituible por las Comunidades Autónomas, coincidan con un sábado, el número de días de permiso por asuntos particulares se aumentarán como máximo en un día. Por resolución del Subsecretario de Defensa y con anterioridad al día 31 de diciembre del año en curso se determinará, en su caso, la

incorporación de los días de permiso a los que se refiere este apartado, que serán de aplicación en el siguiente año.

El militar que no haya podido disfrutar de este permiso durante el año correspondiente por necesidades del servicio debidamente justificadas y motivadas por razones operativas o de funcionamiento de las unidades, centros y organismos, podrá disfrutar del mismo, durante el primer semestre del año siguiente cuando las necesidades del servicio así lo permitan.

b) Por accidente o enfermedad graves, hospitalización o intervención quirúrgica sin hospitalización que precise de reposo domiciliario. El militar tendrá derecho por accidente o enfermedad graves, hospitalización o intervención quirúrgica sin hospitalización que precise de reposo domiciliario del cónyuge, pareja de hecho o parientes hasta el primer y segundo grado por consanguinidad o afinidad, así como de cualquier otra persona distinta de las anteriores que conviva con el militar en el mismo domicilio y que requiera el cuidado efectivo de aquella, a los días que se determinan en la norma tercera del anexo I.

b bis) Por fallecimiento. El militar tendrá derecho por fallecimiento del cónyuge, pareja de hecho o familiar dentro del primer y segundo grado de consanguinidad o afinidad a los días que se determinan en la norma tercera bis del anexo I.

c) Traslado de domicilio. El militar tendrá derecho a los días que figuran en el anexo I, norma cuarta, por traslado de domicilio sin cambio de localidad de destino.

d) Exámenes finales y pruebas definitivas de aptitud. El militar tendrá derecho a disfrutar para concurrir a exámenes finales y demás pruebas definitivas de aptitud y evaluación en centros oficiales, del tiempo indispensable para su realización, incluyendo los desplazamientos de ida y regreso al lugar del examen en el caso de que éste se celebre necesariamente, y no por opción del militar, fuera de la localidad de destino o residencia autorizada. Quienes hubieran iniciado estudios con anterioridad a la adquisición del destino podrán disfrutar del permiso para desplazarse a la localidad del examen o prueba definitiva de aptitud y evaluación.

e) Participación en cursos de la Administración Civil. Al militar se le podrá conceder el tiempo destinado a la realización de cursos impartidos por la Administración Civil dirigidos a la capacitación profesional.

f) Participación en cursos para la reorientación profesional. Al militar se le podrá conceder el tiempo destinado a la realización de cursos relacionados con aquellas salidas profesionales que afecten a un cambio en su trayectoria profesional.

g) Cumplimiento de un deber inexcusable. Al militar se le podrán conceder permisos por el tiempo indispensable para el cumplimiento de un deber inexcusable de carácter público o personal y los relacionados con la conciliación de la vida familiar y profesional. A los efectos de lo dispuesto en este apartado, se entenderá por «deber inexcusable» la obligación que incumbe a una persona cuyo incumplimiento le genera una responsabilidad de índole civil, penal o administrativa.

h) Por participación en competiciones oficiales de carácter nacional o internacional, así como en las concentraciones preparatorias de estas. El militar tendrá derecho a los días de permiso necesarios para asistir a competiciones oficiales de carácter internacional, así como a las concentraciones preparatorias de estas, de conformidad con el artículo 11.5 del Real Decreto 971/2007, de 13 de julio, sobre deportistas de alto nivel y alto rendimiento. Este permiso se concederá a los militares que acrediten su condición de deportistas de alto nivel de conformidad con el artículo 2.2 y 3 del Real Decreto 971/2007, de 13 de julio y la vigencia de dicha condición conforme al artículo 16 del citado real decreto.

CAPÍTULO III

Permisos por motivos de conciliación de la vida personal, familiar y profesional y por razón de violencia de género

Artículo 7. *Permisos por motivos de conciliación de la vida personal, familiar y profesional.*

Los permisos a que se refiere este artículo se concederán por los motivos siguientes:

a) Matrimonio o registro o constitución formalizada por documento público de pareja de hecho. El militar tendrá derecho por matrimonio o registro o constitución formalizada por documento público de pareja de hecho a los días que figuran en la norma quinta del anexo I.

§ 27 Régimen de vacaciones, permisos y licencias de los miembros de las Fuerzas Armadas

b) Técnicas de fecundación o reproducción asistida. El militar tendrá derecho a ausentarse del trabajo para someterse a técnicas de fecundación o reproducción asistida por el tiempo necesario para su realización y previa justificación de la necesidad de la ausencia dentro de la jornada de trabajo.

c) Personas dependientes. El militar que tenga personas dependientes a su cargo o hijos con discapacidad tendrá derecho a ausentarse del trabajo por el tiempo indispensable para asistir a reuniones de coordinación de su centro educativo ordinario de integración o de educación especial, donde reciba atención, tratamiento o para acompañarlo si ha de recibir apoyo adicional en el ámbito sanitario o social, o bien, para la realización de gestiones administrativas relacionadas con la discapacidad del hijo o la persona dependiente.

d) Exámenes prenatales y técnicas de preparación al parto. La militar embarazada tendrá derecho a ausentarse del trabajo para la realización de exámenes prenatales y técnicas de preparación al parto, por el tiempo necesario para su práctica y previa justificación de la necesidad de su realización dentro de la jornada de trabajo. El mismo derecho tendrá el militar en caso de embarazo de su cónyuge o pareja de hecho por el tiempo necesario para su práctica y previa justificación de la necesidad de su realización dentro de la jornada de trabajo.

Asimismo el militar, en los casos de adopción, guarda con fines de adopción o acogimiento, podrá ausentarse, previa justificación, el tiempo indispensable para la asistencia a las preceptivas sesiones de información y preparación y para la realización de los preceptivos informes psicológicos y sociales previos a la declaración de idoneidad, que deban realizarse dentro de la jornada de trabajo.

A efectos de lo dispuesto en este apartado, el término de militar embarazada incluye también al personal militar trans gestante.

e) Permiso por nacimiento para la madre biológica.

La militar, en el caso de parto, tendrá derecho a un permiso por el tiempo y en las formas que se determinan en la norma sexta del anexo I.

Durante el disfrute de este permiso una vez finalizado el período de descanso obligatorio se podrá participar en los cursos de formación que convoque la Administración.

A efectos de lo dispuesto en este apartado, el término de madre biológica incluye también a las personas trans gestantes.

f) Permiso por nacimiento para el progenitor diferente de la madre biológica.

El militar padre o progenitor legalmente reconocido podrá disfrutar de un permiso por el nacimiento de un hijo, por el tiempo que se determina en la norma séptima del anexo I de esta orden.

Durante el disfrute de este permiso, transcurridas las seis primeras semanas ininterrumpidas e inmediatamente posteriores a la fecha del nacimiento, se podrá participar en los cursos de formación que convoque la Administración.

A efectos de lo dispuesto en este apartado, el término de madre biológica incluye también a las personas trans gestantes.

f bis) Permiso por adopción, guarda con fines de adopción o acogimiento, tanto temporal como permanente.

El militar, por adopción, guarda con fines de adopción o acogimiento, tanto temporal como permanente podrá disfrutar de un permiso por el tiempo que se determina en la norma séptima bis del anexo I de esta orden.

Durante el disfrute de este permiso, transcurridas las seis primeras semanas ininterrumpidas e inmediatamente posteriores a la fecha de la resolución judicial o decisión administrativa, se podrá participar en los cursos de formación que convoque la Administración.

g) El militar tendrá derecho por lactancia de un hijo menor de doce meses, al tiempo de ausencia del trabajo que figura en la norma octava del anexo I. El permiso contemplado en este apartado constituye un derecho individual del personal militar, sin que pueda transferirse su ejercicio al otro progenitor, adoptante, guardador o acogedor. Este permiso se incrementará proporcionalmente en los casos de parto, adopción, guarda con fines de adopción o acogimiento múltiple.

El permiso por lactancia de un hijo menor de doce meses, en su modalidad de reducción de jornada diaria, es acumulable con la reducción de jornada por guarda legal y con los otros

permisos a los que se tenga derecho, no contabilizándose aquél en la disminución de retribuciones.

h) Disfrute a tiempo parcial. El militar padre o madre o progenitor legalmente reconocido podrá disfrutar de los permisos reconocidos en los párrafos e, f y f bis anteriores, en la modalidad de tiempo parcial, que será autorizado por el jefe de la unidad, centro u organismo previo informe del jefe inmediato del interesado en el que se acredite que quedan debidamente cubiertas las necesidades del servicio

La parte del permiso que se disfrute a tiempo parcial podrá ser toda la duración del permiso o una parte del mismo, a excepción de las seis semanas de obligado descanso, y se concederá al militar la parte de la jornada solicitada, siempre que las necesidades del servicio lo permitan.

El período durante el que se disfrute del permiso se ampliará proporcionalmente en función de la jornada de trabajo que se realice, sin que, en ningún caso, se pueda superar la duración establecida para los citados permisos.

El disfrute del permiso en esta modalidad será ininterrumpido. Sólo podrá modificarse por iniciativa del interesado y debido a causas relacionadas con su salud o la del menor.

El disfrute en esta modalidad es incompatible con la reducción de jornada o la flexibilidad horaria.

i) Gestación. La militar en estado de gestación tendrá derecho al permiso que figura en la norma novena del anexo I.

El término la militar en estado de gestación incluye al personal militar trans gestante.

j) Permiso parental. El militar tendrá derecho a acogerse a un permiso para el cuidado de hijo, hija o menor acogido por tiempo superior a un año, hasta el momento en que el menor cumpla ocho años. Este permiso tendrá una duración no superior a ocho semanas, continuas o discontinuas, podrá disfrutarse a tiempo completo, o en régimen de jornada a tiempo parcial, cuando las necesidades del servicio lo permitan y conforme a los términos que reglamentariamente se establezcan.

Este permiso, constituye un derecho individual de los militares progenitores, adoptantes o acogedores, hombres o mujeres, sin que pueda transferirse su ejercicio.

Cuando las necesidades del servicio lo permitan, corresponderá a los militares progenitores, adoptantes o acogedores especificar la fecha de inicio y fin del disfrute o, en su caso, de los períodos de disfrute, debiendo comunicarlo a su unidad con una antelación de quince días y realizándose por semanas completas.

Cuando concurren en ambos progenitores, adoptantes o acogedores, por el mismo sujeto y hecho causante, las circunstancias necesarias para tener derecho a este permiso en los que el disfrute del permiso parental en el período solicitado altere seriamente el correcto funcionamiento de la unidad en la que ambos presten servicios, el jefe de la unidad podrá aplazar la concesión del permiso por un período razonable, justificándolo por escrito y después de haber ofrecido una alternativa de disfrute más flexible.

A efectos de lo dispuesto en este apartado, el término de madre biológica incluye también a las personas trans gestantes.

Artículo 8. *Permisos por razón de violencia de género.*

1. Las militares víctimas de violencia de género para hacer efectiva su protección o su derecho a la asistencia social integral tendrán derecho a la reducción de la jornada con disminución proporcional de la retribución o la reordenación del tiempo de trabajo a través de la adaptación del horario, de la aplicación del horario flexible o de otras formas de ordenación del tiempo de trabajo que sean aplicables, siempre que acredite tal situación de conformidad con el artículo 23 de la Ley Orgánica 1/2004, de 28 de diciembre, de Medidas de Protección Integral contra la Violencia de Género. En el supuesto anterior, la militar mantendrá sus retribuciones íntegras cuando reduzca su jornada en un tercio o menos.

2. Las faltas de asistencia totales o parciales de las militares víctimas de violencia de género tendrán la consideración de justificadas por el tiempo y en las condiciones en que así lo determinen los servicios sociales de atención o salud, según proceda.

CAPÍTULO IV

Reducción de jornada**Artículo 9.** *Reducción de jornada.*

1. La reducción de jornada es el derecho del que disfruta el militar por el tiempo determinado para cada supuesto reconocido en esta orden ministerial con la finalidad de conciliar su vida personal, familiar y profesional.

2. La exoneración de las guardias, servicios, maniobras y actividades análogas, se considerará como medida accesoria al derecho que se reconoce en el apartado anterior.

La mencionada exoneración tendrá vigencia tanto en los días hábiles, como inhábiles incluidos festivos y afectará a los actos institucionales y a las patronas que coincidan con días inhábiles incluidos festivos. Supondrá que la persona sobre la que se aplica solo realizará actividades dentro del horario habitual de trabajo de su unidad de destino, minorado de acuerdo con la reducción que tenga concedida. No se podrán realizar variaciones o adaptaciones del horario establecido con carácter general para posibilitar la prestación de guardias, servicios, maniobras y actividades análogas de este personal que contravengan la exoneración concedida, especialmente en el caso de lactancia.

3. En todos los casos, las necesidades del servicio se valorarán de manera individualizada, caso por caso, teniendo en cuenta las circunstancias específicas de la unidad, centro u organismo donde el militar preste servicios. Si las necesidades del servicio se vieran afectadas por circunstancias sobrevenidas, el jefe de la unidad, centro u organismo correspondiente y de manera motivada, podrá reconsiderar la exoneración de las guardias, servicios, maniobras o actividades análogas de las que el militar hubiera sido exonerado, comunicándoselo al interesado a la mayor brevedad posible y por escrito en cuanto las circunstancias lo permitan.

4. Las reducciones de jornada inferiores al tiempo mínimo que se determinan en los diferentes supuestos se atenderán con medidas de flexibilidad horaria.

5. En el caso del personal con jornada de trabajo en régimen de turnos, la reducción de jornada se habrá de realizar sobre el horario habitual de trabajo, por lo que corresponde aplicarla sobre el turno de mañana, tarde o noche que corresponda al militar según su asignación dentro de la Unidad.

6. En el caso de que el militar solicite, de forma reiterada, la renuncia al disfrute de la reducción de jornada y su posterior nueva concesión, el jefe de unidad podrá denegar lo solicitado si dichas peticiones se hicieran coincidir con períodos vacacionales, festivos o jornadas especiales, así como con comisiones de servicio asignadas con anterioridad a la solicitud.

Artículo 10. *Reducción de jornada por razón de enfermedad muy grave.*

1. El militar que tenga que atender a un familiar de primer grado, por razón de enfermedad muy grave, podrá solicitar una reducción de hasta el 50 por 100 de la jornada laboral, sin merma de sus retribuciones, por el plazo máximo de un mes. Durante este tiempo quedará exonerado de la realización de guardias, servicios, maniobras o actividades análogas que interfieran con el disfrute de esta reducción.

2. En el supuesto de que varios militares tengan derecho a esta reducción y que el sujeto causante sea el mismo podrán disfrutar de este permiso de manera parcial, respetando en todo caso el plazo máximo, y sólo se exonerará a uno de ellos de la realización de guardias, servicios y maniobras o actividades análogas.

Artículo 11. *Reducción de jornada por participación en operación, despliegue o misión.*

1. El militar tendrá derecho a la reducción de jornada de entre una hora a un medio de la jornada laboral por razón de la guarda legal de un menor de doce años, con la disminución proporcional de sus retribuciones, durante el tiempo que el otro progenitor, también militar, se encuentre participando en una operación, despliegue o misión en el extranjero o territorio nacional, por el tiempo que dure la mencionada actividad.

2. En este caso, el militar quedará exonerado de la realización de guardias, servicios, maniobras o actividades análogas en su lugar de destino que interfieran con el disfrute de la reducción de jornada.

Artículo 12. *Reducción de jornada para el cuidado directo de una persona mayor que requiera especial dedicación o persona con discapacidad.*

1. El militar que tenga a su cuidado directo alguna persona mayor que requiera especial dedicación o discapacitado psíquico, físico o sensorial que no desempeñe actividad retribuida, no considerando como tal la percepción de una pensión, tendrá derecho a una disminución de una hora a un medio de la jornada laboral diaria, con la disminución proporcional de sus retribuciones.

2. Tendrá el mismo derecho el militar que precise encargarse del cuidado directo de un familiar, hasta el segundo grado de consanguinidad o afinidad, que por razones de edad avanzada, accidente o enfermedad no pueda valerse por sí mismo y que no desempeñe actividad retribuida.

3. Ante los supuestos anteriores, el militar podrá quedar exonerado de la realización de guardias, servicios, maniobras o actividades análogas en su lugar de destino que interfieran con el disfrute de la reducción de jornada, cuando las necesidades del servicio lo permitan, si bien, en el caso de que el militar tenga a su cuidado directo una persona con discapacidad psíquica, física o sensorial, debidamente acreditado, quedará exonerado de la realización de guardias, servicios, maniobras o actividades análogas que interfieran con el disfrute de la reducción de jornada.

Artículo 13. *Reducción de jornada por razón de guarda legal de un hijo menor de doce años.*

1. El militar tendrá derecho a una reducción de jornada por razón de la guarda legal de un hijo menor de doce años, de una hora a un medio de la jornada laboral, con la disminución proporcional de sus retribuciones.

2. El militar que disfrute de este derecho, cuando el menor no haya cumplido los 4 años quedará exonerado de la realización de guardias, servicios, maniobras o actividades análogas en su lugar de destino que interfieran con el disfrute de la reducción de jornada.

3. Cuando el menor por el que se haya concedido la reducción de jornada, tenga una edad comprendida entre los cuatro y hasta que cumpla los doce años, el militar podrá quedar exonerado, cuando las necesidades del servicio lo permitan, de la realización de las guardias, servicios, maniobras y actividades análogas en su lugar de destino.

No obstante, el militar que disfrute de este derecho, cuando el otro progenitor, también militar, haya sido destinado con carácter forzoso o en comisión de servicio forzosa a otra área geográfica distinta a la del domicilio familiar, conforme la Orden ministerial 66/2016, de 29 de noviembre, quedará exonerado de la realización de guardias, servicios, maniobras o actividades análogas en su lugar de destino que interfieran con el disfrute de la reducción de jornada. Esta exoneración se mantendrá durante 1 año desde la fecha de incorporación al destino forzoso del otro progenitor.

4. Si al militar que disfruta reducción de jornada por guarda legal le fuera concedido permiso por maternidad o paternidad, se interrumpirán los efectos de la reducción de jornada, debiéndose percibir íntegramente las retribuciones que correspondan mientras dure el citado permiso.

5. Cuando el militar ostente la guarda y custodia legal del menor de doce años en régimen compartido, podrá solicitar la reducción de jornada únicamente durante los periodos en que se disfrute de la custodia del menor, acreditado conforme a lo establecido en el convenio regulador o sentencia firme en que se adopte dicho sistema.

Artículo 14. *Reducción de jornada por razón de la guarda legal de un hijo menor de doce años cuando el militar sea progenitor o tutor de una familia monoparental.*

El militar tendrá derecho a la reducción de jornada por razón de la guarda legal de un hijo menor de doce años, de una hora a un medio de la jornada laboral, con la disminución proporcional de sus retribuciones, cuando sea progenitor o tutor en una familia

monoparental, entendiéndose a estos efectos como tal la constituida por un solo progenitor con el que convive el hijo nacido o adoptado, responsable exclusivo de su cuidado y atención, como consecuencia de viudedad, divorcio o separación con un régimen de guarda y custodia exclusiva del menor, abandono familiar del otro progenitor, madres solteras o adopción por parte de personas solteras. En estos casos el militar quedará exonerado de la realización de guardias, servicios, maniobras o actividades análogas en su lugar de destino que interfieran con el disfrute de la reducción de jornada.

Artículo 15. *Reducción de jornada en los casos de nacimientos de hijos prematuros o que tengan que permanecer en el hospital.*

El militar, en los casos de nacimientos de hijos prematuros o en los que, por cualquier motivo, éstos tengan que permanecer hospitalizados después del parto, podrá ausentarse del lugar del trabajo durante el período de hospitalización, hasta un máximo de dos horas diarias sin pérdida de retribuciones. Asimismo, tendrá derecho a reducir su jornada de trabajo hasta un máximo de dos horas adicionales a las anteriores y con la disminución proporcional de sus retribuciones. En los casos contemplados en este párrafo se exonerará al militar de la realización de guardias, servicios, maniobras o actividades análogas que interfieran con el disfrute de esta reducción.

Artículo 16. *Reducción de jornada para el cuidado de un hijo menor de edad afectado por cáncer o cualquier otra enfermedad grave.*

1. El militar tendrá derecho, siempre que ambas personas progenitoras, adoptantes, guardadoras con fines de adopción o acogedoras de carácter permanente trabajen, a una reducción de la jornada de trabajo de al menos la mitad de la duración de aquélla, percibiendo las retribuciones íntegras con cargo a los presupuestos del órgano o entidad donde venga prestando sus servicios, para el cuidado, durante la hospitalización y tratamiento continuado, del hijo o hija menor de edad, afectado por cáncer (tumores malignos, melanomas o carcinomas) o por cualquier otra enfermedad grave que implique un ingreso hospitalario de larga duración y requiera la necesidad de su cuidado directo, continuo y permanente acreditado por el informe del servicio público de salud u órgano administrativo sanitario de la comunidad autónoma o, en su caso, de la entidad sanitaria concertada correspondiente y, como máximo, hasta que el hijo o persona que hubiere sido objeto de acogimiento permanente o guarda con fines de adopción cumpla los 23 años. A estos efectos, el mero cumplimiento de los 18 años del hijo o del menor sujeto a acogimiento permanente o a guarda con fines de adopción, no será causa de extinción de la reducción de la jornada, si se mantiene la necesidad de cuidado directo, continuo y permanente.

No obstante, cumplidos los 18 años, se podrá reconocer el derecho a la reducción de jornada hasta que la persona a su cargo cumpla los 23 años en los supuestos en que el padecimiento del cáncer o enfermedad grave haya sido diagnosticado antes de alcanzar la mayoría de edad, siempre que en el momento de la solicitud se acrediten los requisitos establecidos en los párrafos anteriores, salvo la edad.

Asimismo, se mantendrá el derecho a esta reducción de jornada hasta que la persona a su cargo cumpla 26 años si, antes de alcanzar los 23 años, acreditara, además, un grado de discapacidad igual o superior al 65 por ciento.

2. Cuando concurren en ambos progenitores, adoptantes o acogedores de carácter preadoptivo o permanente, por el mismo sujeto y hecho causante, las circunstancias necesarias para tener derecho a esta reducción de jornada o, en su caso, puedan tener la condición de beneficiarios de la prestación establecida para este fin en el Régimen de Seguridad Social que les sea de aplicación, el militar tendrá derecho a la percepción de las retribuciones íntegras durante el tiempo que dure la reducción de su jornada de trabajo, siempre que el otro progenitor, adoptante o acogedor de carácter preadoptivo o permanente, sin perjuicio del derecho a reducción de jornada que le corresponda, no cobre sus retribuciones íntegras en virtud de este permiso o como beneficiario de la prestación establecida para este fin en el Régimen de la Seguridad Social que le sea de aplicación. En caso contrario, solo se tendrá derecho a la reducción de jornada, con la consiguiente reducción de retribuciones.

3. Asimismo, en el supuesto de que ambos presten sus servicios en el mismo órgano o entidad, se podrá limitar su ejercicio simultáneo por razones fundadas en el correcto funcionamiento del servicio.

4. En los casos contemplados en este apartado se exonerará al militar de la realización de guardias, servicios, maniobras o actividades análogas que interfieran con el disfrute de esta reducción.

5. Cuando la persona enferma contraiga matrimonio o constituya una pareja de hecho, tendrá derecho al permiso quien sea su cónyuge o pareja de hecho, siempre que acredite las condiciones para ser beneficiario.

Artículo 16 bis. *Reducción de jornada para víctimas del terrorismo.*

1. Para hacer efectivo su derecho a la protección y a la asistencia social integral, los militares que hayan sufrido daños físicos o psíquicos como consecuencia de la actividad terrorista, su cónyuge o persona con análoga relación de afectividad, y los hijos de los heridos y fallecidos, siempre que ostenten la condición de militares y de víctimas del terrorismo de acuerdo con la legislación vigente, así como los militares amenazados en los términos del artículo 5 de la Ley 29/2011, de 22 de septiembre, de Reconocimiento y Protección Integral a las Víctimas del Terrorismo, previo reconocimiento del Ministerio del Interior o de sentencia judicial firme, tendrán derecho a la reducción de la jornada de una hora a un medio de la jornada laboral con disminución proporcional de las retribuciones.

2. En estos casos, el militar podrá quedar exonerado, cuando las necesidades del servicio lo permitan, de la realización de las guardias, servicios, maniobras y actividades análogas en su lugar de destino.

3. Dicha medida será adoptada y mantenida en el tiempo en tanto que resulte necesaria para la protección y asistencia social integral de la persona a la que se concede, ya sea por razón de las secuelas provocadas por la acción terrorista, ya sea por la amenaza a la que se encuentra sometida, en los términos previstos reglamentariamente.

CAPÍTULO IV BIS

Apoyo a la formación

Artículo 16 ter. *Cursos de formación profesional para el empleo.*

Los militares profesionales de tropa y marinería, con una relación de servicios de carácter temporal, a los que les falten menos de dos años para la finalización del compromiso de larga duración por edad, incluida la ampliación prevista en el artículo 17.1 de la Ley 8/2006, de 24 de abril, de tropa y marinería, quedarán exonerados de la realización de guardias y servicios de veinticuatro horas que les impidan la asistencia a los cursos de formación profesional, grado o de formación para el empleo que se encuentren realizando, cuando las faltas de asistencia acumuladas como consecuencia del servicio excedan la mitad del porcentaje establecido como causa de baja en la convocatoria del curso, y siempre y cuando se acredite el aprovechamiento del curso. Esta exoneración estará supeditada a las necesidades del servicio.

La medida regulada en este artículo se podrá ampliar hasta completar la realización de dos cursos académicos completos en aquellos casos en los que el interesado lo precisara.

CAPÍTULO V

Normas sobre licencias

Artículo 17. *Licencias.*

1. La licencia es el período de tiempo que, con carácter potestativo, se concede al militar profesional para ausentarse del destino que ocupa con la finalidad de atender asuntos de índole personal o para mejorar su preparación profesional.

2. El personal militar profesional podrá solicitar licencia por asuntos propios o por estudios, con excepción de los militares profesionales que mantienen una relación de servicios de carácter temporal, durante los dos primeros años de su compromiso inicial.

Artículo 18. *Licencia por asuntos propios.*

1. La licencia por asuntos propios podrá concederse por un plazo máximo de noventa días naturales en cada periodo de dos años de servicios efectivos prestados, contados desde la fecha de inicio de la primera de ellas.

En el caso de que esta licencia se solicite por motivo de enfermedad grave de un familiar de primer grado, podrá concederse por cada año de servicios efectivos prestados.

2. La licencia por asuntos propios se concederá sin retribución alguna.

Artículo 19. *Licencia por estudios.*

1. La licencia por estudios podrá concederse para realizar aquéllos directamente relacionados con las funciones y actividades del puesto cuando no hayan sido convocados en el ámbito del Ministerio de Defensa, con el fin de consolidar, aumentar o actualizar la formación precisa para el desarrollo de sus cometidos.

También podrá concederse para la realización de estudios que proporcionen la formación adecuada para que los militares de complemento y los de tropa y marinería con una relación de servicios de carácter temporal se puedan incorporar al ámbito laboral.

2. La licencia por estudios tendrá dos modalidades:

- a) Hasta cuarenta horas hábiles, con percepción solamente de las retribuciones básicas.
- b) Hasta tres meses o su equivalente a 90 días naturales, sin retribución alguna.

3. Sólo se podrá disfrutar de una licencia por estudios, en cualquiera de las dos modalidades anteriores, durante el año natural.

CAPÍTULO VI

Autoridades competentes y procedimientos para la concesión de vacaciones, permisos, reducciones de jornada y licencias

Artículo 20. *Autoridades competentes para vacaciones, permisos y reducciones de jornada.*

El Jefe de Estado Mayor de la Defensa, el Subsecretario de Defensa, los Jefes de Estado Mayor del Ejército de Tierra, de la Armada y del Ejército del Aire, el Jefe de la Unidad Militar de Emergencias y el Secretario General de Política de Defensa podrán establecer los criterios para la concesión de vacaciones y permisos en el ámbito de sus respectivas competencias, determinando el personal que deba estar presente en las unidades, centros y organismos.

Artículo 21. *Procedimiento para la solicitud de vacaciones y permisos.*

1. Las vacaciones y permisos se solicitarán por conducto reglamentario al jefe de la unidad, centro u organismo de destino, quien tendrá competencia para concederlos o denegarlos motivadamente. En el caso de que el militar se encuentre realizando una comisión de servicio, realizará la solicitud al jefe de la unidad, centro u organismo donde esté comisionado.

2. Para solicitar un permiso, a excepción del permiso por asuntos particulares, deberá aportarse la documentación necesaria que justifique la causa del mismo, lo que podrá hacerse con carácter previo o con posterioridad.

Artículo 22. *Procedimiento para la reducción de jornada.*

1. La solicitud de reducción de jornada, acompañada de la justificación documental suficiente, se cursará por conducto reglamentario al jefe de la unidad, centro u organismo de destino, quien será competente para su concesión o denegación motivada, así como para la

revocación de la reducción concedida o para la modificación de las condiciones de su concesión que deberán ser igualmente motivadas.

2. En caso de concesión, el jefe de la unidad, centro u organismo establecerá las condiciones del horario aprobado. Si la concesión lleva consigo disminución de retribuciones, deberá indicar las horas de reducción de jornada y porcentaje equivalente a efectos de la citada disminución, así como la exoneración o no de guardias, servicios, maniobras o actividades análogas.

3. En todos los casos deberá indicar que las condiciones establecidas podrán ser revocadas o modificadas cuando varíen las necesidades del servicio o cualquier otro condicionante, comunicándose al interesado esta circunstancia en el menor plazo de tiempo posible desde que se detecten las necesidades del servicio y por escrito en cuanto las circunstancias lo permitan.

4. Toda alteración de las circunstancias familiares que pudiera suponer modificaciones en las condiciones de la reducción de jornada concedida deberán ser comunicadas y notificadas por el personal militar afectado a su jefe de unidad, para que en su caso, proceda a realizar los cambios que se estimen oportunos. En caso de no aportar dicha documentación, el jefe de unidad podrá revocar la reducción de jornada en el supuesto de que, previo requerimiento al interesado, no la hubiera presentado.

5. La concesión de una reducción de jornada que traiga consigo una disminución proporcional de las retribuciones básicas y complementarias se entenderá sin perjuicio de las competencias sobre concesión o cese en la percepción de los complementos de dedicación especial y productividad atribuidas a las autoridades en la normativa vigente. La reducción de jornada es compatible con la percepción del complemento de dedicación especial, cuando corresponda de conformidad con el artículo 3.4 del Reglamento de retribuciones del personal de las Fuerzas Armadas, aprobado por Real Decreto 1314/2005, de 4 de noviembre.

6. El cálculo de la disminución proporcional de retribuciones se realizará de acuerdo con los criterios y fórmulas que figuran en el anexo II. Esta disminución afectará a los periodos en los que el personal con reducción de jornada se encuentre disfrutando del permiso de vacaciones, asuntos particulares y todos aquellos supuestos en los que no se diga lo contrario.

Artículo 23. *Concesión de vacaciones, permisos y reducciones de jornada.*

1. El jefe de unidad, centro u organismo está obligado a dictar resolución expresa en todos los procedimientos y a notificarla. En caso de silencio administrativo, este será positivo conforme a lo dispuesto en el artículo 24 de la Ley 39/2015, de 1 de octubre, del Procedimiento Administrativo Común de las Administraciones Públicas, salvo que una norma con rango de Ley autorice el silencio negativo.

2. La autoridad que concedió las vacaciones o el permiso podrá ordenar la incorporación al destino cuando sobrevengan necesidades del servicio que así lo exijan.

3. Las solicitudes formuladas en los siguientes procedimientos se entenderán estimadas, sin que se hubiese dictado resolución expresa, una vez transcurridos los plazos máximos de resolución que se señalan a continuación:

a) Permisos:

i. Días por asuntos particulares: Diez días hábiles.

ii. Fallecimiento, accidente, enfermedad muy grave, hospitalización o intervención quirúrgica sin hospitalización que precise reposo domiciliario acreditado, de un familiar dentro del primer y segundo grado de consanguinidad o afinidad: Un día hábil.

iii. Traslado de domicilio: Diez días hábiles.

iv. Exámenes finales y pruebas definitivas de aptitud: Diez días hábiles.

v. Participación en cursos de la Administración Civil: Diez días hábiles.

vi. Participación en cursos para la reorientación profesional: Diez días hábiles.

vii. Cumplimiento de un deber inexcusable: Tres días hábiles.

viii. Matrimonio: Diez días hábiles.

ix. Técnicas de fecundación y reproducción asistida: Diez días hábiles.

x. Personas dependientes a su cargo: Tres días hábiles.

- xi. Exámenes prenatales y técnicas de preparación al parto: Tres días hábiles.
- xii. Asistencia a las preceptivas sesiones de información y preparación y para la realización de los preceptivos informes psicológicos y sociales previos a la declaración de idoneidad en los casos de adopción, guarda con fines de adopción o acogimiento: Diez días hábiles.
- xiii. xiii. Por nacimiento para la madre biológica, nacimiento para el progenitor diferente de la madre biológica, adopción, guarda con fines de adopción o acogimiento.
 - Nacimiento: un día hábil.
 - Adopción, guarda con fines de adopción o acogimiento: tres días hábiles.
- xiv. Paternidad: Un día hábil.
- xv. Lactancia: Un día hábil.
- xvi. Gestación: Diez días hábiles.
- xvii. Permiso por razón de violencia de género: Un día hábil.

b) Reducciones de jornada:

- i. Por razón de enfermedad muy grave: Un día hábil.
- ii. Por participación en operación, despliegue o misión: Diez días hábiles.
- iii. Para el cuidado directo de una persona mayor que requiera especial dedicación o discapacitado: Diez días hábiles.
- iv. Por razón de guarda legal de un hijo menor de doce años: Diez días hábiles.
- v. En los casos de nacimiento de hijos prematuros o que tengan que permanecer en el hospital: Un día hábil.
- vi. Para el cuidado de un hijo menor de edad afectado por cáncer o cualquier otra enfermedad grave: Un día hábil.
- vii. Para víctimas del terrorismo: Diez días hábiles.

4. En caso de que el interesado desista en un procedimiento de concesión de un permiso, reducción de jornada o licencia, todavía no finalizado, el jefe de unidad deberá resolver en los mismos plazos que los contemplados en el apartado anterior, teniendo, en su caso, el silencio carácter estimatorio.

Artículo 24. *Autoridades competentes y procedimientos para las licencias.*

1. Las autoridades competentes para la concesión de las licencias serán los Jefes de los Mandos y Jefatura de Personal, para los militares que ocupen puestos de las plantillas de los Ejércitos y de la Armada, y el Director General de Personal para el resto de militares.

2. La solicitud de licencia se presentará por escrito en la unidad, centro u organismo de destino o adscripción del interesado, indicando la fecha de inicio, lugar y duración, adjuntando para la licencia por estudios las características de los mismos y la justificación documental que acredite estar matriculado.

3. El jefe de unidad, centro u organismo informará la solicitud y la remitirá, en un plazo de cinco días hábiles, a la autoridad competente para resolver. Dicha autoridad resolverá y notificará al interesado su resolución en el plazo de un mes contando a partir de la recepción. En caso de silencio administrativo, este será positivo conforme a lo dispuesto en el artículo 24 de la Ley 39/2015, de 1 de octubre, del Procedimiento Administrativo Común de las Administraciones Públicas, salvo que una norma con rango de Ley autorice el silencio negativo.

4. La concesión de una licencia estará subordinada a las necesidades del servicio. Cuando circunstancias sobrevenidas lo exijan, la autoridad que concedió la licencia podrá ordenar la incorporación al destino.

5. El disfrute de la licencia se realizará de forma ininterrumpida.

Artículo 25. *Recursos.*

Contra las resoluciones y actos administrativos que se adopten en el ejercicio de las competencias atribuidas en esta orden ministerial, se podrán interponer los recursos administrativos y jurisdiccionales que sean pertinentes, de conformidad con la Ley 39/2015,

de 1 de octubre, del Procedimiento Administrativo Común de las Administraciones Públicas, y la Ley 29/1998, de 13 de julio, reguladora de la Jurisdicción Contencioso-Administrativa.

En caso de recursos administrativos el mando o autoridad competente para resolverlos solicitará informe preceptivo a la Secretaría Permanente del Observatorio Militar para la Igualdad entre mujeres y hombres en las Fuerzas Armadas.

Disposición adicional única. *Contención del gasto.*

Las medidas incluidas en esta norma serán atendidas con las disponibilidades presupuestarias existentes en cada ejercicio y no podrán suponer incremento de dotaciones ni retribuciones ni de otros gastos de personal.

Disposición transitoria primera. *Licencias.*

1. El personal que tenga concedida alguna de las licencias reguladas en la normativa hasta ahora en vigor les será de aplicación las disposiciones por las que se le concedió hasta la terminación de la misma, salvo que las condiciones que se contemplan en esta orden ministerial resultaran más favorables.

2. En cualquier caso, las licencias por asuntos propios concedidas hasta la entrada en vigor de la presente orden ministerial se contabilizarán a los efectos acumulativos contenidos en esta disposición.

Disposición transitoria segunda. *Reducción de jornada.*

1. El militar que disfrute de una reducción de jornada tendrá un plazo de seis meses desde la publicación de esta orden ministerial para comunicar el tipo de reducción de jornada del que disfruta y la causa que la motiva.

2. Los jefes de las unidades, centros u organismos con la información que reciban, realizarán las adaptaciones necesarias para aplicar los criterios que se fijan en el capítulo IV de esta orden ministerial.

Disposición transitoria tercera. *Implementación progresiva del permiso de paternidad de dieciséis semanas.*

1. Sin perjuicio de lo dispuesto en la norma séptima del anexo 1 sobre la duración del permiso de paternidad, se tendrán en cuenta los siguientes periodos escalonados de aplicación:

a) En 2019: Permiso de ocho semanas, con cuatro semanas inmediatamente posteriores a la fecha del parto, decisión administrativa de guarda con fines de adopción o acogimiento, o resolución judicial por la que se constituya la adopción; y cuatro semanas disfrutadas de forma ininterrumpida, anteriores o sucesivas al descanso del otro progenitor. En caso de fallecimiento de la madre, el otro progenitor podrá hacer uso de la totalidad o, en su caso, de la parte que reste de permiso.

b) En 2020: Permiso de doce semanas, con cuatro semanas inmediatamente posteriores a la fecha del parto, decisión administrativa de guarda con fines de adopción o acogimiento, o resolución judicial por la que se constituya la adopción; y ocho semanas disfrutadas de forma ininterrumpida, anteriores o sucesivas al descanso del otro progenitor. En caso de fallecimiento de la madre, el otro progenitor podrá hacer uso de la totalidad o, en su caso, de la parte que reste de permiso.

c) En 2021: Permiso de dieciséis semanas, con cuatro semanas inmediatamente posteriores a la fecha del parto, decisión administrativa de guarda con fines de adopción o acogimiento, o resolución judicial por la que se constituya la adopción; y doce semanas disfrutadas de forma ininterrumpida, anteriores o sucesivas al descanso del otro progenitor.

Téngase en cuenta que esta disposición, añadida por el art. único.28 de la Orden DEF/112/2019, de 9 de febrero. Ref. [BOE-A-2019-1786](#), entrará en vigor el mismo día que entre en vigor la norma que prevea la ampliación del permiso de paternidad hasta dieciséis semanas

para el resto del personal al servicio de la Administración General del Estado, según establece la disposición final única de la citada Orden.

Disposición derogatoria única. *Derogación normativa.*

1. Quedan derogadas la norma sexta, salvo su apartado 4, la norma séptima y la norma octava del anexo I y los anexos II y III de la Orden Ministerial 121/2006, de 4 de octubre, por la que se aprueban las normas sobre jornada y horario de trabajo, vacaciones, permisos y licencias de los militares de las Fuerzas Armadas.

2. Quedan derogadas cuantas disposiciones de igual o inferior rango se opongan a lo dispuesto en esta orden ministerial.

Disposición final primera. *Adaptación a Función Pública.*

El Subsecretario de Defensa mediante resolución modificará los anexos de esta orden ministerial, cuando se modifiquen las condiciones de vacaciones, permisos, reducciones de jornada y licencias para los empleados públicos de la Administración General del Estado y sus Organismos Autónomos.

Disposición final segunda. *Habilitaciones.*

El Subsecretario de Defensa podrá definir los criterios de interpretación que sean necesarios para la aplicación de esta orden ministerial que, en cualquier caso se realizarán conforme a los criterios dictados para el personal al servicio de la Administración General del Estado, y siempre que la organización y funciones específicas de las Fuerzas Armadas lo permitan.

Disposición final tercera. *Facultades de desarrollo.*

Se faculta al Subsecretario de Defensa a dictar cuantas disposiciones sean necesarias para la aplicación de las normas sobre vacaciones, permisos y licencias.

Disposición final cuarta. *Operaciones en el exterior.*

El Jefe de Estado Mayor de la Defensa regulará la concesión y disfrute de los permisos del personal militar que participe en operaciones en el exterior.

Disposición final quinta. *Entrada en vigor.*

La presente orden ministerial entrará en vigor el día siguiente al de su publicación en el «Boletín Oficial del Estado».

ANEXO I

Normas sobre vacaciones y permisos

Primera. *Vacaciones.*

1. Las vacaciones retribuidas por cada año natural tendrán la duración de veintidós días hábiles anuales o de los días que correspondan proporcionalmente si el tiempo de servicio durante el año fue menor. A estos efectos, los sábados se considerarán inhábiles, sin perjuicio de las adaptaciones que se establezcan para los horarios especiales.

2. Las vacaciones se disfrutarán, previa autorización y siempre que resulte compatible con las necesidades del servicio, dentro del año natural y hasta el 31 de enero del año siguiente, en periodos mínimos de cinco días hábiles consecutivos.

3. Sin perjuicio de lo anterior, de los días de vacaciones previstos en el párrafo anterior, se podrá solicitar el disfrute independiente de hasta cinco días hábiles por año natural que se podrán acumular a los días por asuntos particulares.

4. Al menos, diez días de las vacaciones deberán ser disfrutadas entre los días 15 de junio a 15 de septiembre, salvo que por las misiones específicas de la unidad o por necesidades del servicio se tengan que disfrutar en otro momento.

5. El personal destinado o que se encuentre en comisión de servicios en el extranjero y no esté desplegado con objeto de una misión en el exterior, tendrá derecho a siete días naturales de vacaciones adicionales, o a la parte proporcional al tiempo del año transcurrido en estas circunstancias, a añadir a lo dispuesto en esta norma.

6. En el supuesto de haber completado los años de antigüedad en la Administración que se indican, se tendrá derecho al disfrute de los siguientes días de vacaciones anuales:

Quince años de servicio: Veintitrés días hábiles.

Veinte años de servicio: Veinticuatro días hábiles.

Veinticinco años de servicio: Veinticinco días hábiles.

Treinta o más años de servicio: Veintiséis días hábiles.

Dichos días se podrán disfrutar desde el día siguiente al de cumplimiento de los correspondientes años de servicio.

7. Los miembros de un matrimonio o pareja de hecho entre militares podrán disfrutar de, al menos, cinco días hábiles de vacaciones en las mismas fechas en el periodo de vacaciones escolares estivales, cuando tengan a su cargo un hijo menor de doce años y teniendo en cuenta las necesidades del servicio.

Segunda. *Días por asuntos particulares.*

Por asuntos particulares seis días al año.

Se reconocen hasta dos días adicionales de permiso por asuntos particulares desde el día siguiente al del cumplimiento del sexto trienio, incrementándose, como máximo, en un día adicional por cada trienio cumplido a partir del octavo.

El militar que no haya podido disfrutar de sus días por asuntos particulares durante el año correspondiente por necesidades del servicio debidamente justificadas y motivadas por razones operativas o de funcionamiento de las unidades, centros y organismos, podrá disfrutar de dichos días durante el primer semestre del año siguiente.

Tercera. *Accidente, enfermedad grave, hospitalización o intervención quirúrgica sin hospitalización que precise reposo domiciliario.*

Por accidente o enfermedad graves, hospitalización o intervención quirúrgica sin hospitalización que precise de reposo domiciliario del cónyuge, pareja de hecho o parientes hasta el primer grado por consanguinidad o afinidad, así como de cualquier otra persona distinta de las anteriores que conviva con el militar en el mismo domicilio y que requiera el cuidado efectivo de aquella, cinco días hábiles. Si el suceso se produce en distinta localidad de destino o residencia autorizada del militar, el plazo se ampliará en dos días hábiles si el militar debe desplazarse desde el extranjero por encontrarse allí destinado o entre archipiélagos, entre cualquiera de estos y las ciudades de Ceuta o Melilla, entre la península y cualquiera de los archipiélagos o las ciudades de Ceuta o Melilla y entre ambas.

Cuando se trate de accidente o enfermedad graves, hospitalización o intervención quirúrgica sin hospitalización que precise de reposo domiciliario, de un familiar dentro del segundo grado de consanguinidad o afinidad, el permiso será de cuatro días hábiles. Si el suceso se produce en distinta localidad de destino o residencia autorizada del militar, el plazo se ampliará en dos días hábiles si el militar debe desplazarse desde el extranjero por encontrarse allí destinado o entre archipiélagos, entre cualquiera de estos y las ciudades de Ceuta o Melilla, entre la península y cualquiera de los archipiélagos o las ciudades de Ceuta o Melilla y entre ambas.

Tercera bis. *Fallecimiento.*

Por fallecimiento del cónyuge, pareja de hecho o familiar dentro del primer grado de consanguinidad o afinidad, tres días hábiles cuando el suceso se produzca en la misma localidad del destino o residencia autorizada del militar, y cinco días hábiles, cuando sea en distinta localidad. En el caso de fallecimiento de familiar dentro del segundo grado de

consanguinidad o afinidad, el permiso será de dos días hábiles cuando se produzca en la misma localidad y de cuatro días hábiles cuando sea en distinta localidad. Estos plazos se ampliarán en dos días hábiles si el militar debe desplazarse desde el extranjero por encontrarse allí destinado o entre archipiélagos, entre cualquiera de estos y las ciudades de Ceuta o Melilla, entre la península y cualquiera de los archipiélagos o las ciudades de Ceuta o Melilla y entre ambas.

Cuarta. *Traslado de domicilio.*

Por traslado de domicilio sin cambio de localidad de destino, un día. Cuando el traslado de domicilio sea consecuencia de un cambio de destino, se tendrán en cuenta los plazos establecidos en el artículo 24 del Reglamento de destinos del personal militar profesional aprobado por Real Decreto 456/2011, de 1 de abril.

Quinta. *Matrimonio, registro o constitución formalizada por documento público de pareja de hecho.*

Por matrimonio o registro o constitución formalizada por documento público de pareja de hecho, quince días.

Sexta. *Permiso por nacimiento para la madre biológica.*

1. La militar, en el caso de parto, tendrá derecho a un permiso de dieciséis semanas, de las cuales las seis semanas inmediatas posteriores al parto serán en todo caso de descanso obligatorio e ininterrumpidas. Este permiso se ampliará en una semana más en el supuesto de discapacidad del menor y por cada hijo a partir del segundo en los supuestos de parto múltiple.

En caso de fallecimiento de la madre, el otro progenitor podrá hacer uso de la totalidad o, en su caso, de la parte que reste de permiso.

En el caso de que ambos progenitores trabajen y transcurridas las seis primeras semanas de descanso obligatorio, el período de disfrute de este permiso podrá llevarse a cabo a voluntad de ambos, de manera interrumpida y ejercitarse desde la finalización del descanso obligatorio posterior al parto hasta que el menor cumpla doce meses. En el caso del disfrute interrumpido se requerirá, para cada período de disfrute, un preaviso de al menos 15 días y se realizará por semanas completas.

Este permiso podrá disfrutarse a jornada completa o a tiempo parcial, cuando las necesidades del servicio lo permitan, sin perjuicio de las seis semanas de descanso obligatorio.

En los casos de parto prematuro y en aquellos en que, por cualquier otra causa, el neonato deba permanecer hospitalizado a continuación del parto, este permiso se ampliará en tantos días como el neonato se encuentre hospitalizado, con un máximo de trece semanas adicionales.

En el supuesto de fallecimiento del menor, el periodo de duración del permiso no se verá reducido, salvo que, una vez finalizadas las seis semanas de descanso obligatorio, se solicite la reincorporación al puesto de trabajo.

2. En el supuesto de que por necesidades del servicio, la militar comisionada en una misión internacional, no hubiera disfrutado de este permiso, disfrutará del mismo a la vuelta de su comisión en el exterior, sin perjuicio del resto de permisos que le pudieran corresponder.

Séptima. *Permiso por nacimiento para el progenitor diferente de la madre biológica.*

1. Por el nacimiento de un hijo, el militar tendrá derecho a un permiso de dieciséis semanas de las cuales las seis semanas inmediatas posteriores al hecho causante serán en todo caso de descanso obligatorio. Este permiso se ampliará en una semana más, en el supuesto de discapacidad del menor, y por cada hijo a partir del segundo en los supuestos de nacimiento múltiple, a disfrutar a partir de la fecha del nacimiento.

En caso de fallecimiento del progenitor diferente a la madre biológica, ésta podrá hacer uso de la totalidad o, en su caso, de la parte que reste de permiso.

En los casos de parto prematuro y en aquellos en que, por cualquier otra causa, el neonato deba permanecer hospitalizado a continuación del parto, este permiso se ampliará en tantos días como el neonato se encuentre hospitalizado, con un máximo de trece semanas adicionales.

Este permiso podrá distribuirse por el progenitor que vaya a disfrutar del mismo siempre que las seis primeras semanas sean ininterrumpidas e inmediatamente posteriores a la fecha del nacimiento.

En el caso de que ambos progenitores trabajen y transcurridas las seis primeras semanas, el período de disfrute de este permiso podrá llevarse a cabo de manera interrumpida y ejercitarse desde la finalización del descanso obligatorio posterior al parto hasta que el hijo o la hija cumpla doce meses. En el caso del disfrute interrumpido se requerirá, para cada período de disfrute, un preaviso de al menos 15 días y se realizará por semanas completas.

En el caso de que se optara por el disfrute del presente permiso con posterioridad a la semana dieciséis del permiso por nacimiento de la madre biológica, si el progenitor que disfruta de este último permiso hubiere solicitado la acumulación del tiempo de lactancia de un hijo menor de doce meses en jornadas completas, será a la finalización de ese período cuando se dará inicio al cómputo de las diez semanas restantes del permiso del progenitor diferente de la madre biológica.

Este permiso podrá disfrutarse a jornada completa o a tiempo parcial, cuando las necesidades del servicio lo permitan, sin perjuicio de las seis semanas de descanso obligatorio.

En el supuesto de fallecimiento del hijo, el período de duración del permiso no se verá reducido, salvo que, una vez finalizadas las seis semanas de descanso obligatorio se solicite la reincorporación al puesto de trabajo.

2. En el supuesto de que por necesidades del servicio, el militar comisionado en una misión internacional, no hubiera disfrutado de este permiso, disfrutará del mismo a la vuelta de su comisión en el exterior, sin perjuicio del resto de permisos que le pudieran corresponder.

Séptima bis. *Permiso por adopción, guarda con fines de adopción, o acogimiento tanto temporal como permanente.*

1. En los supuestos de adopción, guarda con fines de adopción, o acogimiento, tanto temporal como permanente, el militar tendrá derecho a un permiso de dieciséis semanas. Este permiso se ampliará en dos semanas más, una para cada uno de los progenitores, en el supuesto de discapacidad del menor adoptado o acogido y por cada menor, a partir del segundo, en los supuestos de adopción, guarda con fines de adopción o acogimiento múltiple.

En los supuestos reconocidos en el punto anterior, seis semanas deberán disfrutarse a jornada completa de forma obligatoria e ininterrumpida inmediatamente después de la resolución judicial por la que se constituye la adopción o bien de la decisión administrativa de guarda con fines de adopción o de acogimiento.

En el caso de que ambos progenitores trabajen y transcurridas las seis primeras semanas de descanso obligatorio, el período de disfrute de este permiso podrá llevarse a cabo de manera interrumpida y ejercitarse desde la finalización del descanso obligatorio posterior al hecho causante dentro de los doce meses a contar o bien desde el nacimiento del hijo o hija, o bien desde la resolución judicial por la que se constituye la adopción o bien de la decisión administrativa de guarda con fines de adopción o de acogimiento. En el caso del disfrute interrumpido se requerirá, para cada período de disfrute, un preaviso de al menos 15 días y se realizará por semanas completas.

El cómputo del plazo se contará a elección del progenitor, a partir de la decisión administrativa de guarda con fines de adopción o acogimiento, o a partir de la resolución judicial por la que se constituya la adopción sin que en ningún caso un mismo menor pueda dar derecho a varios períodos de disfrute de este permiso.

Este permiso podrá disfrutarse a jornada completa o a tiempo parcial, cuando las necesidades del servicio lo permitan, sin perjuicio de las seis semanas de descanso obligatorio.

Si fuera necesario el desplazamiento previo de los progenitores al país de origen del adoptado, en los casos de adopción o acogimiento internacional, se tendrá derecho, además, a un permiso de hasta dos meses de duración, percibiendo durante este periodo exclusivamente las retribuciones básicas.

Con independencia del permiso de hasta dos meses previsto en el párrafo anterior y para el supuesto contemplado en dicho párrafo, el permiso por adopción, guarda con fines de adopción o acogimiento, tanto temporal como permanente, podrá iniciarse hasta cuatro semanas antes de la resolución judicial por la que se constituya la adopción o la decisión administrativa o judicial de acogimiento.

En el supuesto de fallecimiento del menor, el periodo de duración del permiso no se verá reducido, salvo que, una vez finalizadas las seis semanas de descanso obligatorio se solicite la reincorporación al puesto de trabajo.

En caso de fallecimiento de uno de los progenitores, el otro progenitor podrá hacer uso de la totalidad o, en su caso, de la parte que reste de permiso.

Los supuestos de adopción, guarda con fines de adopción o acogimiento, tanto temporal como permanente, previstos en este artículo serán los que así se establezcan en el Código Civil o en las leyes civiles de las comunidades autónomas que los regulen, debiendo tener el acogimiento temporal una duración no inferior a un año.

2. En el supuesto de que por necesidades del servicio, el militar comisionado en una misión internacional, no hubiera disfrutado de este permiso, disfrutará del mismo a la vuelta de su comisión en el exterior, sin perjuicio del resto de permisos que le pudieran corresponder.

Octava. *Permiso por lactancia.*

1. Por lactancia de un hijo menor de 12 meses, el militar tendrá derecho a una hora diaria de ausencia del trabajo, con posibilidad de fraccionar en media hora al inicio y al final de la jornada.

2. Se podrá sustituir el permiso por lactancia en la modalidad de reducción de jornada, por un permiso que acumule en jornadas completas el tiempo correspondiente. Dicho permiso se incrementará proporcionalmente en los casos de parto, adopción, guarda con fines de adopción o acogimiento múltiple.

Esta modalidad se podrá disfrutar únicamente a partir de la finalización del permiso por nacimiento para la madre biológica, del permiso por adopción, guarda o acogimiento o del permiso por nacimiento del progenitor diferente a la madre biológica.

El permiso por lactancia de un hijo menor de doce meses exonerará al solicitante de la realización de guardias, servicios, maniobras o actividades análogas que interfieran con el ejercicio de este derecho.

En cualquier caso, la exoneración de las guardias, servicios, maniobras o actividades análogas se agotará una vez transcurrido el periodo que se determina en este anexo, cuando se opte por la acumulación del mencionado permiso en jornadas completas.

Novena. *Gestación.*

La militar en estado de gestación tendrá derecho a un permiso desde el día primero de la semana 37 de embarazo, hasta la fecha de parto.

En el supuesto de gestación múltiple este permiso podrá iniciarse el primer día de la semana 35 de embarazo, hasta la fecha de parto.

ANEXO II

Criterios y fórmulas para el cálculo de las retribuciones en los casos de reducción de jornada

1. Disminución de retribuciones por reducción de jornada.

a) A quien se conceda una reducción de jornada se le aplicará una disminución proporcional de sus retribuciones básicas y complementarias, sin perjuicio de las

competencias sobre concesión o cese en la percepción de los complementos de dedicación especial y productividad atribuidas a las Autoridades en la normativa vigente.

b) El cálculo de la disminución proporcional de retribuciones se realizará de acuerdo con los criterios y fórmulas que figuran a continuación.

2. Criterios.

La disminución proporcional de retribuciones en los casos en que se disfrute una reducción de jornada se calculará de acuerdo con los siguientes criterios:

a) Para el cálculo del valor hora aplicable a la disminución de retribuciones en las pagas ordinarias, se tomará como base la totalidad de las retribuciones íntegras mensuales. La cantidad resultante se dividirá entre el número de días naturales del correspondiente mes y, a su vez, este resultado, se dividirá nuevamente, por el número de horas diarias que tenga obligación de cumplir, de acuerdo con el régimen de horario general de la UCO.

b) Para el cálculo de la disminución de retribuciones, en los casos de exoneración de las guardias, servicios, maniobras o actividades análogas que impliquen actividad fuera del régimen de horario general de la UCO, se multiplicará el valor hora obtenido, según el punto anterior, por el número de días naturales del correspondiente mes y por el número de horas concedidas de reducción de jornada. El resultado obtenido se descontará de las retribuciones íntegras mensuales.

c) En los casos de no exoneración de guardias, servicios, maniobras o actividades análogas que impliquen actividad fuera del régimen de horario general de la UCO, se multiplicará el valor hora, por el número de días naturales del correspondiente mes, descontados los días en que realizaron las guardias, servicios, maniobras o actividades análogas que impliquen actividad fuera del horario general y por el número de horas concedidas de reducción de jornada.

d) El importe íntegro de la paga extraordinaria afectada por un período de tiempo con reducción de jornada será el correspondiente a la suma de los respectivos importes de cada uno de los dos períodos, con y sin reducción de jornada, de los seis meses computables en dichas pagas, según el siguiente cálculo:

1.º Para el período no afectado por la reducción de jornada en los seis meses anteriores a su devengo (diciembre a mayo, o junio a noviembre), se dividirá la cuantía íntegra de la paga extraordinaria que en la fecha de 1 de junio o 1 de diciembre, según los casos, se habría devengado en jornada completa, entre ciento ochenta y dos (ciento ochenta y tres en años bisiestos) o ciento ochenta y tres días, respectivamente, multiplicando este resultado por el número de días naturales en que se haya prestado servicio sin reducción de jornada.

2.º Para el período afectado por la reducción de jornada, se aplicará el mismo sistema de cálculo anterior pero tomando como dividendo el importe de la paga extraordinaria reducido de forma proporcional a la propia reducción de jornada, multiplicando este resultado por el número de días naturales en que se haya prestado servicio con reducción de jornada.

3. Fórmulas.

a) Cálculo de la paga ordinaria.

v/h: Valor Hora.

M: Número de días naturales del mes concedido de reducción de jornada.

m: Número de días naturales del mes concedido de reducción de jornada, descontados los días que realiza guardias, servicios, maniobras o actividades análogas que se realicen fuera del horario habitual.

RI: Retribuciones íntegras mensuales.

Hg: Número de horas que tenga la obligación de cumplir (Horario general).

Hr: Número de horas concedidas de reducción de jornada.

DRI: Disminución de RI.

1. Se exonera de guardias, servicios, maniobras o actividades análogas que se realicen fuera del horario habitual.

Fórmula: $v/h = (RI / M) / Hg$

$DRI = v/h \times M \times Hr$

§ 27 Régimen de vacaciones, permisos y licencias de los miembros de las Fuerzas Armadas

2. No se exonera de guardias, servicios, maniobras o actividades análogas que se realicen fuera del horario habitual.

Fórmula: $v/h = (RI/M)/Hg$

$DRI = v/h \times m \times Hr.$

b) Cálculo de la paga extraordinaria.

Pn: Importe de la paga extraordinaria correspondiente al período sin reducción de jornada.

Pa: Importe de la paga extraordinaria correspondiente al período con reducción de jornada.

Rlpe: Cuantía íntegra de la paga extraordinaria correspondiente.

k: 182 o 183 días, según corresponda.

%: Porcentaje a reducir, de forma proporcional a la reducción de jornada solicitada, la cuantía de la paga extraordinaria correspondiente.

D: Número de días naturales sin reducción de jornada en los seis meses anteriores al devengo de la paga extraordinaria.

d: Número de días naturales con reducción de jornada en los seis meses anteriores al devengo de la paga extraordinaria.

1.º Período no afectado por reducción de jornada.

Fórmula: $Pn = (Rlpe/k) \times D$

2.º Período afectado por reducción de jornada.

Fórmula: $Pa = (Rlpe \times \%/k) \times d$

4. Retribuciones para el personal que disfrute de una reducción de jornada y no esté exonerado de la realización de guardias, servicios, maniobras o actividades análogas.

En los casos de reducción de jornada sin exoneración de guardias, servicios, maniobras o actividades análogas, no se descontarán retribuciones ni los días en que se prestan las guardias, servicios o actividades análogas, ni aquellos en los que se disfruta de los descansos regulados en la Orden DEF/1363/2016, de 28 de julio, por la que se regulan la jornada y el régimen de horario habitual en el lugar de destino de los miembros de las Fuerzas Armadas.

§ 28

Real Decreto 176/2014, de 21 de marzo, por el que se regula el procedimiento para la tramitación de las iniciativas y quejas relativas al régimen de personal y a las condiciones de vida que pueda plantear el militar

Ministerio de Defensa
«BOE» núm. 84, de 7 de abril de 2014
Última modificación: sin modificaciones
Referencia: BOE-A-2014-3673

El artículo 29 de la Constitución reconoce que todos los españoles tendrán el derecho de petición individual y colectiva, por escrito, en la forma y con los efectos que determine la Ley, añadiendo en su segundo apartado que los miembros de las Fuerzas o Institutos armados o de los Cuerpos sometidos a disciplina militar podrán ejercer este derecho sólo individualmente y con arreglo a lo dispuesto en su legislación específica.

Al amparo de dicho derecho fundamental de petición, el artículo 28 de la Ley Orgánica 9/2011, de 27 de julio, de derechos y deberes de los miembros de las Fuerzas Armadas, reconoce que el militar podrá plantear iniciativas y quejas relativas al régimen de personal y a las condiciones de vida, sin perjuicio del mantenimiento del conducto regular y del ejercicio de los derechos y acciones que legalmente corresponden a los miembros de las Fuerzas Armadas.

Esta posibilidad que reconoce la Ley Orgánica 9/2011, de 27 de julio, de formular iniciativas y quejas por parte del personal militar es una nueva vía para la participación de los miembros de las Fuerzas Armadas en la configuración de su régimen de personal y condiciones de vida; propiciando de esta manera la participación y colaboración del militar a título individual preservando su independencia de criterio y libertad de expresión.

Se trata por tanto, de un nuevo mecanismo, que se suma a las otras alternativas reconocidas en la Ley Orgánica 9/2011, de 27 de julio, en lo que a la participación del personal militar en la configuración del régimen de personal se refiere.

Este real decreto, por tanto, tiene por objeto definir el procedimiento para la tramitación y resolución de dichas iniciativas y quejas.

Por otra parte, dentro del mencionado procedimiento, se establece una clara diferencia para la tramitación de las iniciativas y de las quejas. De hecho, en las iniciativas se configura un régimen específico que incluye la posibilidad de que dichas iniciativas se estudien, llegado el caso, y por razones de competencia y con la finalidad de aportar información para que el órgano competente pueda resolver adecuadamente, por un grupo de trabajo constituido «ad hoc» que las estudiará, analizará y valorará.

En lo que se refiere a las quejas, y conforme a lo que se establece en el artículo 28.3 de la Ley Orgánica 9/2011, de 27 de julio, se crea un procedimiento de dos instancias: la primera, en la que se tramitarán las quejas siguiendo el conducto regular en la estructura jerárquica de las Fuerzas Armadas, y la segunda, para aquellas quejas que se considerasen

que no han sido lo suficientemente atendidas ante los órganos que se determinan en esta disposición.

Lo dispuesto en este real decreto será sin perjuicio de lo previsto en el capítulo IV, relativo al programa de quejas y sugerencias, del Real Decreto 951/2005, de 29 de julio, por el que se establece el marco general para la mejora de la calidad en la Administración General del Estado.

Asimismo, se incluye dentro de las disposiciones finales una modificación en el artículo 36 del Reglamento de evaluaciones y ascensos en las Fuerzas Armadas y sobre el acceso a la condición de militar de carrera de militares de tropa y marinería, aprobado por el Real Decreto 168/2009, de 13 de febrero, con la que se amplía el número máximo de convocatorias para que los militares de tropa y marinería puedan acceder a una relación de servicios de carácter permanente.

Por otra parte, también se introducen dos modificaciones en el Reglamento de Reservistas de las Fuerzas Armadas, aprobado por Real Decreto 383/2011, de 18 de marzo. La primera hace referencia a los aspirantes que se han de encuadrar en los cuerpos comunes de las Fuerzas Armadas, señalando que la duración de la formación militar específica podrá reducirse al mínimo imprescindible para el conocimiento de la unidad, centro u organismo al que corresponda la plaza asignada, pudiendo quedar exentos aquellos que hubieran sido seleccionados en plaza directamente relacionada con su profesión civil. La segunda modificación sustituye las activaciones del reservista, en lo que afecta a la ampliación de su compromiso, por una declaración escrita, en la que manifieste su voluntad para ser activado en las condiciones que regula este Reglamento.

Durante su tramitación, este real decreto fue informado por las asociaciones profesionales con representación en el Consejo de Personal de las Fuerzas Armadas, conforme al artículo 40.2.b) de la Ley Orgánica 9/2011, de 27 de julio, de derechos y deberes de los miembros de las Fuerzas Armadas. Finalmente, con arreglo a lo establecido en el artículo 49.1.c) de la citada ley orgánica, ha sido informado por el Consejo de Personal de las Fuerzas Armadas.

En su virtud, a propuesta del Ministro de Defensa, con la aprobación previa del Ministro de Hacienda y Administraciones Públicas, de acuerdo con el Consejo de Estado y previa deliberación del Consejo de Ministros en su reunión del día 21 de marzo de 2014,

DISPONGO:

CAPÍTULO I

Disposiciones generales

Artículo 1. *Objeto.*

Este real decreto tiene por objeto establecer la forma en que el militar podrá plantear iniciativas y quejas relativas al régimen de personal y a las condiciones de vida y su tramitación, determinar los órganos que, en su caso, las analizarán y resolverán y fijar los mandos u órganos directivos ante los que podrán presentarse directamente las quejas, todo ello con arreglo al artículo 28 de la Ley Orgánica 9/2011, de 27 de julio, de derechos y deberes de los miembros de las Fuerzas Armadas.

Artículo 2. *Definiciones.*

A efectos de este real decreto se establecen las siguientes definiciones:

a) **Iniciativa o propuesta:** Es el derecho que tiene el militar de plantear a título individual cualquier tipo de actuación, incluida la modificación de normativa, relativa al régimen de personal y las condiciones de vida, ya sea de carácter general o específica de su unidad, que afecte a los miembros de su categoría.

b) **Queja:** La reclamación que el militar hace a título individual ante el mando u órgano directivo competente para manifestar su disconformidad con cualquier aspecto del régimen de personal y las condiciones de vida, sean las que existen con carácter general en las Fuerzas Armadas o las que se den específicamente en su unidad.

c) Unidad: Conforme a lo establecido en el artículo 2.2 de las Normas sobre seguridad en las Fuerzas Armadas, aprobadas por Real Decreto 194/2010, de 26 de febrero, hace referencia tanto a una unidad militar o buque, centro u organismo, como a una base, acuartelamiento o establecimiento.

Artículo 3. *Ámbito de aplicación.*

1. Este real decreto será de aplicación a todos los miembros de las Fuerzas Armadas, salvo que, con arreglo a lo establecido en los artículos 109 y 110 de la Ley 39/2007, de 19 de noviembre, de la carrera militar, tengan su condición militar en suspenso.

2. Las iniciativas y quejas elevadas por los militares deberán estar relacionadas con el régimen de personal y las condiciones de vida.

3. Las iniciativas y quejas no podrán referirse a materias relacionadas con las decisiones de política de seguridad y defensa, con el planeamiento y conducción de las operaciones militares y con el empleo de la fuerza, así como con la tramitación y resolución de los procedimientos administrativos o jurisdiccionales.

4. No se considerarán quejas aquellas demandas que directa o indirectamente impliquen la solicitud de una modificación de la normativa vigente, que serán consideradas como iniciativas de las reguladas en el capítulo II.

Artículo 4. *Competencias.*

1. Las autoridades competentes para dar contestación a las iniciativas y quejas objeto de este real decreto, con arreglo a los procedimientos establecidos en los capítulos siguientes, serán:

- a) Los jefes de unidad.
- b) El Director General de Personal y los jefes de los mandos o jefatura de personal de los ejércitos.
- c) El Subsecretario de Defensa.

2. Las referencias que en este real decreto se hacen a los mandos o jefatura de personal de los ejércitos o a sus jefes, se entenderán hechas, también, a la Dirección General de Personal o a su titular, en función del ámbito competencial de dichos órganos o autoridades.

3. Cada una de las autoridades competentes establecidas en el apartado 1 designará, dentro de su estructura orgánica, la unidad administrativa responsable de la tramitación de los expedientes citados en dicho apartado.

4. Los jefes de unidad mantendrán informado a su inmediato superior jerárquico de los expedientes abiertos, de los traslados de expedientes realizados y de los acuerdos adoptados por las autoridades competentes en relación con dichos expedientes.

5. En el ámbito de los mandos o jefatura de personal de los ejércitos se crearán grupos de trabajo para el estudio y análisis de las iniciativas presentadas. Su creación se hará con arreglo a las normas que establezca el Ministro de Defensa.

Las opiniones de estos grupos serán consideradas por las autoridades competentes, pero no tendrán carácter vinculante.

Artículo 5. *Efectos.*

1. Lo previsto en este real decreto será sin perjuicio del ejercicio de los derechos y acciones que legalmente correspondan a los miembros de las Fuerzas Armadas.

2. Las iniciativas y quejas reguladas en este real decreto no tendrán el carácter de reclamación en vía administrativa, su presentación no interrumpirá los plazos de prescripción o caducidad de los procedimientos administrativos o jurisdiccionales, y los acuerdos que resuelvan dichas iniciativas o quejas tampoco serán susceptibles de recurso alguno.

CAPÍTULO II

Tramitación de iniciativas

Artículo 6. *Presentación de iniciativas.*

1. Con arreglo al artículo 28.2 de la Ley Orgánica 9/2011, de 27 de julio, el militar podrá presentar iniciativas y propuestas, que afecten con carácter general a los miembros de su categoría, en su unidad y ante el oficial, suboficial mayor o cabo mayor designado a tal efecto por el jefe de unidad.

2. Cuando por el tipo de unidad o por razones de índole operativa no fuera posible designar a militares con los empleos de suboficial mayor o de cabo mayor, será nombrado, por el jefe de unidad, un militar de otro empleo por cada categoría.

3. En el caso de que algún militar se encuentre destinado en el extranjero sin estar integrado en ninguna unidad, o lo esté en un organismo ajeno a la estructura orgánica de las Fuerzas Armadas, remitirá sus iniciativas o propuestas al oficial, suboficial o militar de tropa y marinería designado en la unidad militar o mando con el que tenga establecida una dependencia orgánica o relación administrativa, de acuerdo con la normativa vigente.

4. La designación de estos militares se publicará en la correspondiente orden de la unidad o tablón de anuncios para que pueda ser conocida por todos los componentes de la misma.

5. Todo documento que contenga una iniciativa incluirá necesariamente el nombre, la tarjeta de identidad militar, el empleo y el destino del militar, la propuesta, la fecha de presentación y la firma del interesado.

Artículo 7. *Estudio de iniciativas.*

1. Presentada la iniciativa al militar designado, éste podrá elaborar su propio informe, que trasladará, en su caso, al jefe de unidad a través de la unidad administrativa responsable, que abrirá el correspondiente expediente en el que se incluirán todos los documentos que genere su tramitación.

2. Si la iniciativa o propuesta no reuniera los requisitos establecidos en el artículo 6.5 o no reflejara los datos necesarios con la suficiente claridad, se requerirá al proponente para que subsane los defectos advertidos. En caso de que no proceda a su subsanación, se le tendrá por desistido en su petición.

3. Serán causas de inadmisión de las iniciativas presentadas las siguientes:

- a) Que haya sido tramitada y estudiada con anterioridad otra sustancialmente igual.
- b) Que quede fuera del ámbito de aplicación definido en el artículo 3.

En este caso, se podrán proponer por conducto regular a la autoridad competente las actuaciones que se deriven de la naturaleza jurídica del contenido de la iniciativa.

c) Que venga suscrita por más de una persona o que pretenda presentarse en representación de personas distintas del proponente.

4. El jefe de unidad, tras el estudio de la iniciativa, y siempre que esté dentro del ámbito de sus competencias, la atenderá o, si apreciare causa de inadmisión, la devolverá al interesado, indicando los motivos y, en su caso, las actuaciones que pudieran derivarse de la naturaleza jurídica del contenido de la iniciativa. De esta inadmisión se dará cuenta al mando o jefatura de personal correspondiente y también, por conducto regular, al militar ante el que fue presentada dicha iniciativa. Si la cuestión planteada excediera de su ámbito de competencias, la remitirá, comunicándolo al interesado, con el informe que proceda y el resto del expediente, al mando o jefatura de personal correspondiente.

5. Recibida la iniciativa, el mando o jefatura de personal acusará recibo al jefe de unidad y al interesado. Tras el estudio de la iniciativa, y siempre que esté dentro del ámbito de sus competencias, la atenderá o, si apreciare causa de inadmisión, la devolverá al interesado, indicando los motivos y, en su caso, las actuaciones que pudieran derivarse de la naturaleza jurídica del contenido de la iniciativa. De esta inadmisión se dará cuenta por conducto regular al militar ante el que fue presentada dicha iniciativa. En el caso de que el asunto propuesto también exceda de su competencia, remitirá el expediente con su informe a la Subsecretaría de Defensa, comunicándolo al interesado y al jefe de unidad.

6. Todas las iniciativas serán analizadas por las autoridades competentes y, cuando se encuentren dentro del ámbito de competencia del mando o jefatura de personal, por el grupo de trabajo al que hace referencia el artículo 4.5, previamente a la decisión que proceda.

7. La autoridad competente, cuando lo considere oportuno por razón de la naturaleza o entidad de la iniciativa o por cualquier otra circunstancia que lo aconseje, podrá citar al militar que la haya planteado para ser oído. En cualquier caso, la comparecencia a dicho trámite tendrá carácter voluntario.

Artículo 8. *Adopción de acuerdos sobre las iniciativas.*

La autoridad competente, tras el estudio realizado, adoptará un acuerdo motivado que comunicará al interesado. También se dará cuenta de dicho acuerdo al jefe de la unidad y a la autoridad que remitió el expediente.

El plazo en el que deberá adoptarse el acuerdo será de seis meses.

Artículo 9. *Informe anual de iniciativas.*

1. Anualmente, las autoridades competentes reconocidas en el artículo 4.1 remitirán la información sobre las iniciativas recibidas y el resultado de su tramitación por conducto regular al mando o jefatura de personal correspondiente.

El mando o jefatura de personal, a su vez, elaborará un informe que remitirá a la Subsecretaría de Defensa quien, dando cumplimiento a lo dispuesto en el artículo 54.2, párrafo segundo, de la Ley Orgánica 9/2011, de 27 de julio, remitirá el compendio de todos los informes al Observatorio de la vida militar.

2. Serán incluidas en la información remitida, a efectos estadísticos, las iniciativas inadmitidas contempladas en el artículo 7.3.a).

CAPÍTULO III

Tramitación de quejas

Artículo 10. *Tramitación.*

En la tramitación de las quejas se estará a lo dictado para la tramitación de iniciativas en todos aquellos aspectos que no se encuentren definidos en este capítulo, y particularmente, en lo que se refiere a las causas de inadmisión y subsanación.

Artículo 11. *Presentación, tramitación y resolución inicial de quejas.*

1. Los miembros de las Fuerzas Armadas podrán presentar sus quejas siguiendo el conducto regular en la estructura jerárquica de las Fuerzas Armadas y haciéndolo de buen modo, verbalmente o por escrito.

Toda queja por escrito incluirá necesariamente el nombre, la tarjeta de identidad militar, empleo y destino del militar, el motivo de la queja, la fecha de presentación y la firma del interesado.

2. El superior jerárquico correspondiente recibirá la queja y, si fuera verbal, salvo que la autoridad competente la atendiera en el momento, la pondrá por escrito, a través de la unidad administrativa responsable, elevándola a continuación al jefe de unidad, que acusará recibo de la misma y procederá a su estudio y análisis, para lo cual, si no dispusiera de la información precisa, podrá solicitar los datos que necesite para su contestación.

3. Si es competente para resolver la queja, informará al interesado el acuerdo motivado que proceda por escrito. Si no es competente, la trasladará por escrito a quien corresponda para que actúe, dando conocimiento al interesado de este traslado.

Artículo 12. *Presentación, tramitación y acuerdo de quejas en segunda instancia.*

1. El militar que haya presentado una queja y, una vez adoptado el acuerdo que proceda, considerase que no ha sido suficientemente atendida o, transcurrido un mes, no hubiese sido contestada, podrá presentar la misma queja directamente y por escrito, remitiendo copia al jefe de unidad, ante el mando o jefatura de personal que le corresponda, según su ámbito

de competencias. En cualquier caso, el mes comenzará a contar desde la fecha del acuse de recibo de la presentación de la queja.

2. El mando o jefatura de personal que reciba la queja acusará recibo y practicará las actuaciones correspondientes para obtener la información precisa que permita ajustar el acuerdo que proceda a la situación y normativa vigente.

3. Si el mando o jefatura de personal que reciba la queja no es competente en la materia tratada solicitará los informes que considere adecuados para la adopción del acuerdo y remitirá la queja al Jefe de Estado Mayor del ejército correspondiente o al Subsecretario de Defensa, en su caso, dando cuenta al interesado.

Las autoridades competentes referidas en los apartados 2 y 3 adoptarán el acuerdo que proceda y lo comunicarán al interesado, informando al jefe de unidad. Si el acuerdo rechazara la queja, deberá ir debidamente motivado.

El plazo en el que deberá adoptarse el acuerdo será de seis meses.

Artículo 13. *Informe del análisis de las quejas.*

1. Anualmente, todos aquellos jefes de unidad que hayan recibido quejas, deberán elaborar un informe que remitirán a los mandos o jefatura de personal correspondiente que incluirá la relación de todas las quejas recibidas, los acuerdos adoptados y las quejas que han sido inadmitidas, así como una propuesta que aborde aquellos aspectos que consideren puedan resolver o mitigar las causas que originaron las mismas.

2. A continuación, el mando o jefatura de personal elaborará un informe en el que analizará todas las quejas tramitadas a través de los jefes de unidad, así como las que hubiera recibido directamente. Dicho análisis será remitido a la Subsecretaría de Defensa.

Disposición adicional única. *No incremento de gasto público.*

De la aplicación de las previsiones contenidas en el presente real decreto no se derivarán incrementos ni de dotaciones ni de retribuciones ni de otros costes de personal al servicio del sector público.

Disposición final primera. *Modificación del Reglamento de evaluaciones y ascensos en las Fuerzas Armadas y sobre el acceso a la condición de militar de carrera de militares de tropa y marinería, aprobado por el Real Decreto 168/2009, de 13 de febrero.*

El apartado 2 del artículo 36 del Reglamento de evaluaciones y ascensos en las Fuerzas Armadas y sobre el acceso a la condición de militar de carrera de militares de tropa y marinería, aprobado por el Real Decreto 168/2009, de 13 de febrero, queda redactado en los siguientes términos:

«2. El número máximo de convocatorias a las que se podrá optar será de tres ordinarias y dos extraordinarias. Las convocatorias extraordinarias tendrán la consideración de comisiones de servicio no indemnizables. La última convocatoria extraordinaria deberá ser realizada durante los cinco últimos años anteriores a la finalización del compromiso de larga duración.»

Disposición final segunda. *Modificación del Reglamento de Reservistas de las Fuerzas Armadas, aprobado por Real Decreto 383/2011, de 18 de marzo.*

El Reglamento de Reservistas de las Fuerzas Armadas, aprobado por Real Decreto 383/2011, de 18 de marzo, queda modificado como sigue:

Uno. El apartado 7 del artículo 12 queda redactado del siguiente modo:

«7. Para los aspirantes a encuadrarse en los Cuerpos Comunes de las Fuerzas Armadas, dicha duración podrá reducirse al mínimo imprescindible para el conocimiento de la unidad, centro u organismo al que corresponda la plaza asignada, pudiendo quedar exentos aquellos que hubieran sido seleccionados en plaza directamente relacionada con su profesión civil.»

Dos. El apartado 5 del artículo 19 queda redactado del siguiente modo:

«5. La concesión de la segunda ampliación de compromiso y sucesivas, además de lo establecido en el apartado anterior, requerirá que el reservista voluntario haya manifestado por escrito ante la Subdelegación de Defensa correspondiente, al menos una vez cada tres años, su disponibilidad para ser activado en las condiciones que regula este reglamento, tanto para participar en programas de formación continuada como para prestar servicio en unidades, centros y organismos del Ministerio de Defensa. Si el reservista hubiera sido activado, se requerirá que sólo hubiese solicitado una vez la suspensión de la activación al amparo de lo previsto en el artículo 42.3.»

Disposición final tercera. *Título competencial.*

Este real decreto se dicta al amparo de lo dispuesto en el artículo 149.1.4.^a de la Constitución, que atribuye al Estado la competencia exclusiva sobre Defensa y Fuerzas Armadas.

Disposición final cuarta. *Facultades de desarrollo.*

Se faculta al Ministro de Defensa a dictar cuantas disposiciones sean necesarias para la aplicación y desarrollo de este real decreto.

Disposición final quinta. *Entrada en vigor.*

El presente real decreto entrará en vigor el día siguiente al de su publicación en el «Boletín Oficial del Estado».

§ 29

Orden DEF/99/2018, de 5 de febrero, por la que se regula el procedimiento que permite a los militares de carrera participar en las provisiones de puestos de trabajo en la Administración Civil

Ministerio de Defensa
«BOE» núm. 34, de 7 de febrero de 2018
Última modificación: 29 de diciembre de 2021
Referencia: BOE-A-2018-1605

El artículo 32.3 de la Ley Orgánica 9/2011, de 27 de julio, de derechos y deberes de los miembros de las Fuerzas Armadas, establece que se ofrecerán a los miembros de las Fuerzas Armadas programas de incorporación a otros ámbitos laborales, que se implantarán por el Ministerio de Defensa en colaboración con las distintas Administraciones Públicas y con el sector privado, y se desarrollarán durante la vida activa del militar.

El artículo 29 de la Ley 15/2014, de 16 de septiembre, de racionalización del Sector Público y otras medidas de reforma administrativa, modificó la Ley 39/2007, de 19 de noviembre, de la carrera militar, incorporando una nueva situación administrativa, «Servicio en la Administración civil», en la que serán declarados los militares de carrera que, en virtud de un procedimiento de provisión de puestos de trabajo, obtengan destino en la Administración civil.

Así mismo, la disposición adicional undécima del texto refundido de la Ley del Estatuto Básico del Empleado Público, aprobado por el Real Decreto Legislativo 5/2015, de 30 de octubre, establece que el personal militar de carrera podrá prestar servicios en la Administración civil, en los términos que establezca cada Administración Pública, en los puestos de trabajo de los que resulten adjudicatarios, previa participación en la correspondiente convocatoria pública, y previo cumplimiento de los requisitos que, en su caso, se puedan establecer para este fin por el Ministerio de Defensa.

Por su parte, el artículo 36 del Reglamento de adquisición y pérdida de la condición de militar y situaciones administrativas de los militares profesionales, aprobado por Real Decreto 1111/2015, de 11 de diciembre, desarrolla la nueva situación administrativa, servicio en la Administración civil, y la disposición final segunda del mencionado real decreto, establece que el Ministro de Defensa regulará el procedimiento que permita a los militares de carrera participar en las provisiones de puestos de trabajo en la Administración civil.

Durante su tramitación, el proyecto de esta orden ministerial fue informado por las asociaciones profesionales inscritas en el Registro de Asociaciones Profesionales de miembros de las Fuerzas Armadas, conforme al artículo 40.2.b) de la Ley Orgánica 9/2011, de 27 de julio. Finalmente, con arreglo a lo establecido en el artículo 49.1.b) de la citada ley orgánica, ha sido informado por el Consejo de Personal de las Fuerzas Armadas.

En su virtud, con la aprobación previa del Ministerio de Hacienda y Función Pública, dispongo:

Artículo 1. Objeto.

El objeto de esta orden ministerial es establecer el procedimiento que permita a los militares de carrera concurrir a las convocatorias públicas de provisión de puestos de trabajo en la Administración civil, en los que se especifique tal posibilidad.

Artículo 2. Ámbito de aplicación.

Personal militar profesional que tenga la condición de militar de carrera.

Artículo 3. Requisitos generales.

El personal militar que desee participar en los procedimientos de provisión de puestos de trabajo de la Administración civil deberá contar con la autorización previa del Subsecretario de Defensa y cumplir los siguientes requisitos:

a) Encontrarse en la situación administrativa de «Servicio activo», «Servicio en la Administración civil» o «Excedencia por razón de violencia de género».

b) Contar con, al menos, veinte años de tiempo de servicios, cuyo computo se realizará de acuerdo con lo establecido en el artículo 3 del Reglamento de adquisición y pérdida de la condición de militar y situaciones administrativas de los militares profesionales, aprobado por Real Decreto 1111//2015, de 11 de diciembre.

c) Haber cumplido los tiempos de servicio efectivos desde la finalización de los cursos de enseñanza militar de perfeccionamiento y de Altos Estudios de la Defensa Nacional regulados en el artículo 36.6 del Reglamento de adquisición y pérdida de la condición de militar y situaciones administrativas de los militares profesionales, aprobado por Real Decreto 1111//2015, de 11 de diciembre.

d) No tener incoado un procedimiento judicial, expediente disciplinario o procedimiento penal, ni estar cumpliendo una sanción impuesta como resultado de su resolución.

e) No haber sido declarado no apto para el ascenso con carácter definitivo.

Artículo 4. Autorización previa del Subsecretario de Defensa.

1. El documento que acreditará la autorización previa y expresa del Subsecretario de Defensa para poder optar a una provisión de puestos en la Administración civil, según se dispone en el artículo 36.3 del Reglamento de adquisición y pérdida de la condición de militar y situaciones administrativas de los militares profesionales, será el «Certificado de Autorización para Participar en los Procesos de Puestos de la Administración civil» (CEPAC).

2. El CEPAC será emitido por el Subsecretario de Defensa, a través del Sistema de Información de Personal del Ministerio de Defensa (SIPERDEF), a petición de los interesados, para la participación en una convocatoria de puestos de trabajo, estando su validez limitada a esa convocatoria.

Artículo 5. Perfiles críticos.

1. Teniendo en cuenta las necesidades de la Defensa derivadas de la planificación de efectivos, se podrán determinar los perfiles de aquellos militares que, cumpliendo los requisitos generales de esta orden ministerial, no podrán participar en los procesos de provisión de puestos en la Administración civil. Estos perfiles se denominarán perfiles críticos.

2. Los perfiles críticos que se definirán por ejército, cuerpo, escala, empleo, especialidad fundamental, zona de escalafón y cualquier otra circunstancia que garantice el volumen de efectivos necesarios para las Fuerzas Armadas, son los establecidos en el anexo I.

3. El Subsecretario de Defensa, de acuerdo con lo establecido en el artículo 36.5 del Reglamento de adquisición y pérdida de la condición de militar y situaciones administrativas de los militares profesionales, podrá modificar este anexo I.

Artículo 6. *Publicidad y difusión de la convocatoria en el ámbito interno del Ministerio de Defensa.*

1. Cuando una convocatoria de puestos de trabajo de la Administración civil, publicada en el «Boletín Oficial del Estado» o publicaciones oficiales equivalentes, recoja puestos de trabajo que pueda ocupar el personal militar, el Subsecretario de Defensa publicará en el «Boletín Oficial del Ministerio de Defensa» la referencia de la convocatoria.

2. Los Delegados o Subdelegados de Defensa informarán al Secretario General Técnico del Ministerio de Defensa de la publicación de provisiones de puestos de trabajo en la Administración civil, que pueda ocupar el personal militar, en los Boletines Oficiales de sus respectivas Comunidades Autónomas o Provincias.

3. La Dirección General de Reclutamiento y Enseñanza Militar cargará en el «Sistema de Aprovechamiento de Capacidades Profesionales del Personal Militar de las Fuerzas Armadas» (SAPROMIL) los datos de las convocatorias que incluyan puestos de trabajo de la Administración civil que pueda ocupar el personal militar, para conocimiento del personal dado de alta en el programa.

Artículo 7. *Solicitud del CEPAC.*

1. Los interesados en participar en una determinada convocatoria de puestos de trabajo en la Administración civil solicitarán el CEPAC al Subsecretario de Defensa, a través de los medios telemáticos del SAPROMIL, para lo que será necesario estar dado de alta en el mismo.

2. En el momento de efectuar la petición, los solicitantes recibirán un resguardo en el que figure la fecha de solicitud del CEPAC, para poder unirlo a la documentación de la provisión de puestos en caso de que así sea requerido en la convocatoria. En el anexo II se establece el modelo de resguardo.

3. Los interesados remitirán a su Mando o Jefatura de Personal, Dirección General de Personal en el caso de los cuerpos comunes, declaración jurada de no tener incoado un procedimiento judicial, expediente disciplinario o procedimiento penal, ni estar cumpliendo una sanción impuesta como resultado de su resolución.

4. Al solicitante que no cumpla los requisitos generales de esta orden ministerial o que esté incluido en los perfiles establecidos como críticos, se le informará, por los medios telemáticos de SAPROMIL, que no está autorizado a participar en la convocatoria, indicando el motivo de la no emisión del certificado.

5. Aquel solicitante al que no se le emita el CEPAC y considere que cumple los requisitos, podrá reiterar su solicitud, mediante instancia dirigida al Subsecretario de Defensa, aportando la documentación que considere oportuna.

6. El Subsecretario de Defensa comunicará al interesado la resolución que proceda, indicándole que la misma pone fin a la vía administrativa y contra ella puede interponer recurso potestativo de reposición ante el Subsecretario de Defensa, conforme a los artículos 123 y 124 de la Ley 39/2015, de 1 de octubre, del Procedimiento Administrativo Común de las Administraciones Públicas, o ser impugnado directamente ante el orden jurisdiccional contencioso-administrativo.

7. El Subsecretario de Defensa remitirá al interesado que cumpla los requisitos generales y no esté incluido entre los perfiles críticos establecidos, el CEPAC que posibilita su participación en la convocatoria, según el modelo del anexo III.

Artículo 8. *Presentación de solicitudes.*

1. Al cursar la solicitud de participación en una convocatoria pública para la provisión de puestos en la Administración civil, los interesados aportarán el CEPAC o una copia del resguardo de solicitud del certificado, debiendo, en este último caso, remitir el CEPAC una vez sea emitido.

2. Una vez finalizado el plazo de solicitud para participar en una convocatoria pública para la provisión de puestos de trabajo, publicada en el Boletín Oficial autonómico o provincial, los Mandos o Jefaturas de Personal o la Dirección General de Personal en el caso de cuerpos comunes, informarán, cuando existan peticionarios, a la Secretaría General

Técnica que lo trasladará al Delegado o Subdelegado de Defensa en cuya Comunidad/Ciudad Autónoma o Provincia se haya publicado.

Artículo 9. *Certificado de méritos.*

1. En los concursos se valorarán los méritos adecuados a las características de los puestos ofrecidos, los cuales figurarán en las bases de la convocatoria.

2. El Mando o Jefatura de Personal del Ejército de pertenencia o la Dirección General de Personal en el caso de los cuerpos comunes emitirán el certificado de méritos, que deberá ajustarse al modelo que se incluya en la correspondiente convocatoria de provisión.

3. El Subsecretario de Defensa determinará el procedimiento de emisión de este certificado.

Artículo 10. *Puestos de trabajo adjudicados a personal militar en la Administración civil.*

El puesto de trabajo adjudicado será irrenunciable, salvo que, antes de finalizar el plazo de toma de posesión, se hubiera obtenido otro puesto de trabajo en la Administración civil mediante convocatoria pública.

Cuando un militar que hubiera obtenido un puesto de trabajo en la Administración civil dejase de cumplir, antes de la toma de posesión, alguno de los requisitos generales regulados en el artículo 3 de la presente orden, el Subsecretario de Defensa comunicará este hecho al organismo de la Administración convocante, solicitándole la revocación del destino.

Los destinos adjudicados se considerarán de carácter voluntario y en consecuencia no generarán derecho al abono de indemnización por concepto alguno, sin perjuicio de las excepciones previstas en el régimen de indemnizaciones por razón de servicio.

Artículo 11. *Cese en el destino de la Administración militar.*

1. Una vez publicada la resolución por la que se asigna a un militar un puesto de trabajo en la Administración civil, en una de las convocatorias referidas en el artículo 8.2 de esta orden ministerial, el Delegado o Subdelegado de Defensa informará a la Secretaría General Técnica de la mencionada resolución, para su traslado al Mando o Jefatura de Personal correspondiente o la Dirección General de Personal en el caso de cuerpos comunes.

2. El cese en el destino deberá efectuarse por la autoridad competente para su asignación, conforme al artículo 25 del Reglamento de destinos del personal militar profesional, aprobado por el Real Decreto 456/2011, de 1 de abril, modificado por el Real Decreto 577/2017, de 12 de junio, dentro de los tres días hábiles siguientes a la publicación de la resolución de la provisión de puestos de trabajo en el «Boletín Oficial del Estado» o publicaciones oficiales equivalentes.

3. En el caso de asignación de puestos de trabajo en la Administración General del Estado (AGE), el Subsecretario de Defensa podrá diferir el cese en el destino, por necesidades de servicio, hasta un máximo de veinte días hábiles, comunicando esta decisión al organismo de la Administración donde se haya obtenido el puesto de trabajo, conforme al artículo 48.2 del Reglamento General de Ingreso del Personal al servicio de la Administración General del Estado y de Provisión de Puestos de Trabajo y Promoción Profesional de los Funcionarios Civiles de la Administración General del Estado, aprobado por el Real Decreto 364/1995, de 10 de marzo.

4. Cuando el puesto de trabajo obtenido no pertenezca a la AGE, se aplicará la normativa propia de la Administración convocante y lo especificado en las bases de la convocatoria, teniendo la normativa de la AGE carácter supletorio en estos casos.

5. Desde la fecha en que tenga lugar el cese en el destino hasta la fecha de pase a la situación administrativa de «Servicio en la Administración civil», el militar permanecerá en la situación administrativa de «Servicio activo» pendiente de asignación de destino.

Artículo 12. *Toma de posesión y cambio de situación administrativa.*

1. Cuando el puesto de trabajo obtenido pertenezca a la AGE, el procedimiento de toma de posesión será el siguiente:

§ 29 Procedimiento para participar en provisiones de puestos de trabajo en la Administración Civil

a) Conforme a lo estipulado en el artículo 48 del Reglamento General de Ingreso del Personal al servicio de la Administración General del Estado y de Provisión de Puestos de Trabajo y Promoción Profesional de los Funcionarios Civiles de la Administración General del Estado, el plazo para tomar posesión será de tres días hábiles si no implica cambio de residencia del adjudicatario, o de un mes si comporta cambio de residencia. Este plazo empezará a contarse a partir del día siguiente al del cese en el destino de la Administración militar.

b) Con independencia de lo establecido en el apartado anterior, el Subsecretario del Departamento ministerial donde se haya obtenido el puesto de trabajo, podrá conceder una prórroga de incorporación hasta un máximo de veinte días hábiles, si la incorporación implica cambio de residencia y así lo solicita el interesado por razones justificadas.

c) El cómputo de los plazos posesorios se iniciará cuando finalicen los permisos o licencias que hayan sido concedidos a los interesados, salvo que por causas justificadas el órgano convocante acuerde suspender el disfrute de los mismos.

2. Cuando el puesto de trabajo obtenido no pertenezca a la AGE, el procedimiento de toma de posesión se ajustará a la normativa propia de la Administración convocante y a lo especificado en las bases de la convocatoria, teniendo la normativa de la AGE carácter supletorio en estos casos.

3. Efectuada la toma de posesión, el interesado remitirá al Subsecretario de Defensa la documentación acreditativa de la misma, con indicación de la fecha.

4. Una vez recibida la documentación mencionada en el párrafo anterior, el Subsecretario de Defensa dispondrá el pase a la situación administrativa de «Servicio en la Administración civil» en la fecha indicada de toma de posesión.

Artículo 13. *Movilidad del personal en situación administrativa de «Servicio en la Administración civil».*

1. Al personal militar que pase a la situación administrativa de «Servicio en la Administración civil» no le será de aplicación la normativa propia de dicha Administración en lo referente a promoción interna, carrera administrativa, situaciones administrativas y movilidad.

2. Este personal podrá concurrir a las convocatorias públicas de provisión de puestos de trabajo en la Administración civil, que incluyan aquellos puestos que pueda ocupar el personal militar, no siendo necesario reincorporarse a la Administración militar. La autorización previa del Subsecretario de Defensa deberá, en este caso, solicitarse por escrito dirigido a esta Autoridad.

Artículo 14. *Reincorporación a la administración militar.*

1. Transcurridos dos años en la situación administrativa de «Servicio en la Administración civil», los militares podrán solicitar, mediante instancia dirigida al Subsecretario de Defensa, el regreso a la situación administrativa que le corresponda. La instancia deberá ser remitida con, al menos, tres meses de antelación sobre la fecha en que se solicita el cambio de situación administrativa.

2. Caso de estimar la solicitud, el Subsecretario de Defensa dispondrá el pase a la situación administrativa que le corresponda, informando al Subsecretario del Departamento ministerial o autoridad competente del organismo donde preste servicios el interesado de esta resolución, para que pueda disponer el cese en el puesto de trabajo de la Administración civil con antelación a la fecha de cambio de situación.

Artículo 15. *Consecuencias del cese en el puesto de trabajo de la Administración civil.*

1. Cuando se produzca el cese, remoción o supresión del puesto de trabajo de la Administración civil que viniera desempeñando, el militar solicitará al Subsecretario de Defensa el reingreso en la Administración militar, en la situación administrativa que le corresponda de conformidad con lo dispuesto en el Reglamento de adquisición y pérdida de la condición de militar y situaciones administrativas de los militares profesionales.

2. El Subsecretario de Defensa dispondrá el pase a la situación administrativa que le corresponda, el día siguiente a la fecha de efectividad del cese.

Artículo 16. *Pase a Retiro.*

De acuerdo con el artículo 114.a) de la Ley 39/2007, de 19 de noviembre, de la carrera militar, al cumplir la edad de sesenta y cinco años el militar pasará a retiro, cesando en la relación de servicios profesionales con las Fuerzas Armadas y, por lo tanto, en la situación de «Servicio en la Administración civil», procediendo su cese en dicha fecha en el puesto de trabajo de la Administración que estuviera desempeñando.

Disposición derogatoria única. *Derogación normativa.*

1. Queda derogada la Instrucción 47/2015, de 30 de julio, de la Subsecretaría de Defensa, por la que se determinan las características y perfiles de los militares de carrera que pueden optar a concurrir a los puestos de trabajo en la Administración Civil, durante el ciclo 2015-2016.

2. Así mismo, quedan derogadas aquellas disposiciones de igual o inferior rango que se opongan a lo dispuesto en esta orden ministerial.

Disposición final primera. *Facultades de aplicación.*

Se habilita al Subsecretario de Defensa para dictar cuantas instrucciones y resoluciones sean necesarias para la aplicación de esta orden ministerial.

Disposición final segunda. *Entrada en vigor.*

La presente orden ministerial entrará en vigor a los veinte días de su publicación en el «Boletín Oficial del Estado».

ANEXO I**Perfiles críticos***1. Ejército de Tierra*

Los perfiles críticos expresados en este apartado no serán de aplicación al personal del Cuerpo General del Ejército de Tierra que haya superado el número máximo de evaluaciones para el ascenso, ni al personal declarado «Apto con limitaciones» (APL).

1.1 Cuerpo General del Ejército de Tierra:**a)** Escala de Oficiales:

– Todo el personal con el empleo de teniente.

b) Escala de suboficiales:

– Todo el personal con el empleo de sargento.

– Sargentos primero, brigadas y subtenientes con alguna de las siguientes especialidades fundamentales:

- Informática (INFOT).
- Mantenimiento de Aeronaves (MAERN).
- Automoción (AUTOM).

c) Escala de tropa:

– Soldados, cabos y cabos primeros con alguna de las siguientes especialidades fundamentales:

- Mantenimiento de Vehículos (AMV).
- Mantenimiento de Aeronaves (AMA).
- Hostelería (HAM)
- Apoyo Sanitario (ASAN).

1.2 Cuerpo de Intendencia del Ejército de Tierra y militares de complemento adscritos a este cuerpo:

– Todo el personal con el empleo de teniente.

1.3 Cuerpo de Ingenieros Politécnicos del Ejército de Tierra y militares de complemento adscritos a este cuerpo:

– Todo el personal.

1.4 Cuerpos y escalas a extinguir del Ejército de Tierra:

a) Cuerpo General de las Armas del Ejército de Tierra y militares de complemento adscritos a este cuerpo:

– Todo el personal con el empleo de teniente.

b) Cuerpo de Especialistas del Ejército de Tierra y militares de complemento adscritos a este cuerpo:

– Todo el personal con el empleo de teniente.

2. Armada

Los perfiles críticos expresados en este apartado no serán de aplicación al personal del Cuerpo General de la Armada y del Cuerpo de Infantería de Marina que haya superado el número máximo de evaluaciones para el ascenso, ni al personal declarado «Apto con limitaciones» (APL).

2.1 Cuerpo General de la Armada

a) Escala de oficiales:

– Todo el personal con el empleo de capitán de navío o teniente de navío.

– Capitanes de fragata y capitanes de corbeta con alguna de las siguientes especialidades complementarias:

- Tecnologías de las Comunicaciones y de la Información (TCI).
- Tecnología de la Información (TI).
- Guerra Naval Especial (GNE).

– Capitanes de Corbeta con la especialidad complementaria de Piloto Naval (AVP).

– Todo el personal con alguna de las siguientes especialidades fundamentales:

- Administración (ADO).
- Energía y Propulsión (EPO).

b) Escala de suboficiales:

– Suboficiales mayores y subtenientes con alguna de las siguientes especialidades fundamentales o aptitudes:

- Comunicaciones y Sistemas de Información (CSS).
- Comunicaciones (COS).
- Tecnologías de Información (TIS).
- Aptitud de programador de sistemas (PRG).
- Aptitud de programador, rama de sistemas (APST).
- Aptitud de programador, rama de gestión (APSG).

– Todo el personal con el empleo de brigada.

2.2 Cuerpo de Infantería de Marina:

a) Escala de oficiales:

– Todo el personal con el empleo de coronel o capitán.

– Tenientes coroneles y comandantes con alguna de las siguientes especialidades complementarias:

- Tecnologías de las Comunicaciones y de la Información (TCI).
- Tecnología de la Información (TI).
- Guerra Naval Especial (GNE).

§ 29 Procedimiento para participar en provisiones de puestos de trabajo en la Administración Civil

– Comandantes con la especialidad complementaria de Piloto Naval (AVP).

b) Escala de suboficiales:

– Suboficiales mayores y subtenientes con alguna de las siguientes especialidades fundamentales o aptitudes:

- Aptitud de comunicaciones (CM).
- Aptitud de programador de sistemas (PRG).
- Aptitud de programador, rama de sistemas (APST).
- Aptitud de programador, rama de gestión (APSG).

– Todo el personal con el empleo de brigada.

2.3 Cuerpo de intendencia de la Armada y militares de complemento adscritos a este cuerpo:

– Todo el personal.

2.4 Cuerpo de Ingenieros de la Armada y militares de complemento adscritos a este cuerpo:

– Todo el personal.

2.5 Cuerpos y escalas a extinguir de la Armada:

a) Cuerpo General de la Armada de la escala a extinguir de oficiales:

– Capitanes de corbeta con alguna de las siguientes especialidades complementarias:

- Piloto Naval (AVP).
- Tecnologías de las Comunicaciones y de la Información (TCI).
- Tecnología de la Información (TI).
- Guerra Naval Especial (GNE).

– Todo el personal con el empleo de teniente de navío.

b) Cuerpo de Infantería de Marina:

– Todo el personal con el empleo de capitán.

c) Cuerpo de Especialistas de la Armada:

– Todo el personal con el empleo de teniente de navío o alférez de navío.

– Todo el personal con alguna de las siguientes especialidades fundamentales:

- Administración (ADO).
- Energía y Propulsión (EPO).

– Todo el personal con alguna de las siguientes especialidades fundamentales que haya recibido formación en el sistema de combate AEGIS:

- Operaciones (OPO).
- Armas (ARO).

3. Ejército del Aire

Los perfiles críticos expresados en este apartado no serán de aplicación al personal del Cuerpo General del Ejército del Aire que haya superado el número máximo de evaluaciones para el ascenso, ni al personal declarado «Apto con limitaciones» (APL).

3.1 Cuerpo General del Ejército del Aire y militares de complemento adscritos a este cuerpo:

a) Escala de oficiales:

– Capitanes y tenientes con alguna de las siguientes especialidades fundamentales:

- Mando y Control (MYC).
- Defensa y Control Aéreo (DCA).

§ 29 Procedimiento para participar en provisiones de puestos de trabajo en la Administración Civil

– Capitanes y tenientes con la aptitud de vuelo.

b) Escala de suboficiales:

– Todo el personal con alguna de las siguientes especialidades fundamentales:

- Administración (ADM).
- Informática (INF).
- Mando y Control (MYC).
- Control Aéreo y Sistemas de Información y Telecomunicaciones (CAC).

– Personal con la especialidad fundamental Radiotelegrafista (RT) con el curso de Control del Tráfico Aéreo (CTA).

3.2 Cuerpo de Intendencia del Ejército del Aire y militares de complemento adscritos a este cuerpo:

– Todo el personal.

3.3 Cuerpo de Ingenieros del Ejército del Aire:

a) Escala de oficiales:

– Todo el personal.

b) Escala técnica:

– Todo el personal con el empleo de capitán o teniente.

3.4 Cuerpos y escalas a extinguir del Ejército del Aire:

a) Cuerpo General del Ejército del Aire de la escala a extinguir de oficiales y militares de complemento adscritos a este cuerpo:

- Capitanes y tenientes de la especialidad fundamental del Mando y Control (MYC)
- Capitanes y tenientes con la aptitud de vuelo.

b) Cuerpo de Especialistas del Ejército del Aire y militares de complemento adscritos a este cuerpo:

– Todo el personal con el empleo de capitán o teniente.

4. Cuerpos Comunes

4.1 Cuerpo Jurídico Militar:

a) Escala de Oficiales:

– Todo el personal.

4.2 Cuerpo Militar de Intervención:

a) Escala de Oficiales:

– Todo el personal.

4.3 Cuerpo Militar de Sanidad:

a) Escala de Oficiales:

- Especialidad fundamental Medicina: Todo el personal.
- Especialidad fundamental Farmacia: Todo el personal.
- Especialidad fundamental Veterinaria: Todo el personal.
- Especialidad fundamental Odontología: Todo el personal.
- Especialidad fundamental Psicología: Todo el personal.

b) Escala de Oficiales enfermeros:

– Todo el personal excepto los capitanes que hayan superado el número máximo de evaluaciones para el ascenso.

4.4 Cuerpo de Músicas Militares:

a) Escala de Oficiales:

- Especialidad fundamental Dirección: Todo el personal.
- Especialidad fundamental Instrumentista: Todo el personal.

b) Escala de Suboficiales:

- Todo el personal excepto los subtenientes que hayan superado el número máximo de evaluaciones para el ascenso.

ANEXO II

Resguardo de solicitud del certificado para participar en los procesos de provisión de puestos en la Administración civil (CEPAC)

A D./D.^a [1] con DNI número [2] se le acusa recibo de haber presentado la solicitud del CEPAC para optar a la provisión de puestos de trabajo [3] publicado por Resolución [4] publicada en el [5] número [6] del año [7].

Este resguardo se emite a los efectos de acreditar el inicio de los trámites, por parte del personal militar, relativos a la solicitud del certificado previo para poder participar en los procesos de provisión de puestos en la Administración civil.

Número de referencia: [5]-[6]-[7]-[4]-[8]

Tipo de provisión de puestos: [3]

En Madrid, a [9]

Siendo:

[1] Nombre y apellidos del interesado.

[2] DNI del interesado.

[3] Tipo de provisión de puestos de trabajo, que puede ser:

- De Libre designación.
- Por el sistema de concurso.

[4] Número de la Resolución.

[5] Boletín Oficial en el que se publica la Provisión («BOE», etc.)

[6] Número del Boletín Oficial en el que se publica la provisión.

[7] Año del Boletín Oficial en el que se publica la provisión.

[8] Número correlativo que asigna la aplicación informática.

[9] Fecha del resguardo.

ANEXO III

Certificado para participar en los procesos de puestos de la Administración civil (CEPAC)

D. (Nombre, apellidos y cargo)

CERTIFICA

Que D. (Nombre y apellidos del solicitante) con DNI cumple los requisitos establecidos en el artículo 113 bis de la Ley 39/2007, de 19 de noviembre, de la carrera militar y en la Orden DEF/...../....., de, para participar en la provisión de puestos publicada conforme a la Resolución

Para que así conste a los efectos oportunos se emite el presente certificado en Madrid a ... de de (fecha)

El Subsecretario de Defensa

(Nombre y apellidos)

Destinatario: (El solicitante)

§ 30

Real Decreto 383/2011, de 18 de marzo, por el que se aprueba el Reglamento de Reservistas de las Fuerzas Armadas

Ministerio de Defensa
«BOE» núm. 70, de 23 de marzo de 2011
Última modificación: 7 de abril de 2014
Referencia: BOE-A-2011-5296

La Ley Orgánica 5/2005, de 17 de noviembre, de la Defensa Nacional, establece que la incorporación adicional de ciudadanos a la Defensa se apoyará en el principio de contribución gradual y proporcionada a la situación de amenaza que sea necesario afrontar, ya que conseguir una adecuada respuesta ante situaciones de crisis o conflictos armados puede requerir la aportación de toda clase de recursos.

La derogada Ley 17/1999, de 18 de mayo, de Régimen del Personal de las Fuerzas Armadas, ya consignaba la aportación de recursos humanos para la Defensa, al definir a los reservistas como los españoles que podrían ser llamados a incorporarse a las Fuerzas Armadas para satisfacer las necesidades de la defensa nacional, y clasificaba a los reservistas en temporales, voluntarios y obligatorios.

Posteriormente, la Ley 8/2006, de 24 de abril, de Tropa y Marinería, creó la figura del reservista de especial disponibilidad, a la que podrían acceder los militares de tropa y marinería cuando finalicen sus compromisos de larga duración y establecía las condiciones para su incorporación, cuando se les requiera, a las Fuerzas Armadas.

Finalmente, la Ley 39/2007, de 19 de noviembre, de la carrera militar, concreta que el conjunto de reservistas susceptibles de incorporación a las Fuerzas Armadas en situaciones de crisis, queda definido por los reservistas voluntarios, los reservistas de especial disponibilidad y los reservistas obligatorios, adquiriendo gran relevancia los primeros. En este sentido representa un hito más en la implantación del modelo de reservista voluntario ya que, a lo largo de su articulado, proporciona un nuevo impulso al desarrollo de esta figura. Además, contempla la desaparición de los reservistas temporales y hace extensiva a los militares de complemento procedentes de la Ley 17/1999, de 18 de mayo, la posibilidad de adquirir la condición de reservista.

Por otro lado, para los militares de complemento y de tropa y marinería que finalicen o resuelvan sus compromisos, y con ello su relación profesional con las Fuerzas Armadas, y para los militares de carrera que renuncien a su condición militar, se abre una nueva posibilidad de continuar vinculados a las Fuerzas Armadas mediante la adquisición de la condición de reservista voluntario, con unas áreas de trabajo y cometidos acordes con su anterior condición militar.

En situaciones de crisis en que las necesidades de la defensa nacional no puedan ser atendidas por los efectivos de militares profesionales, serán los reservistas voluntarios y los de especial disponibilidad los primeros en incorporarse a las Fuerzas Armadas, para lo que, con carácter excepcional, el Consejo de Ministros adoptará las medidas que considere

oportuno. Si la evolución de la situación hace prever que dichas necesidades no se verán satisfechas con las incorporaciones ni con los efectivos que resulten de las sucesivas convocatorias para acceso a la condición de reservista voluntario, se producirá la incorporación de los reservistas obligatorios, para lo que el Consejo de Ministros necesitará la autorización del Congreso de los Diputados.

Para dar respuesta a las previsiones de desarrollo reglamentario establecidas en el título VI de la Ley 39/2007, de 19 de noviembre, y en el capítulo V de la Ley 8/2006, de 24 de abril, en el marco de la Ley Orgánica 5/2005, de 17 de noviembre, con criterios de regulación unitaria y claridad sistemática, el reglamento se estructura en cinco capítulos, que tienen vocación de dar un tratamiento normativo completo al régimen de los reservistas definidos por la legislación vigente.

El capítulo I, que contiene las disposiciones generales, establece el objeto y ámbito de aplicación del reglamento, la definición y clasificación de los reservistas; las competencias, el alcance de la situación de disponibilidad, la definición y el marco de las asociaciones de reservistas así como el apoyo a los empleadores de reservistas, aspecto este último de especial importancia para el buen funcionamiento del modelo de reservistas establecido por la ley.

El capítulo II, dedicado al reservista voluntario, determina en siete secciones la selección y su formación; la adquisición de la condición y compromisos que puede formalizar; la pérdida de tal condición; los empleos y los destinos, y la forma en que han de ascender; las situaciones y su activación; su régimen y cometidos; las diversas incorporaciones; y, finalmente, sus derechos y deberes.

El capítulo III regula la adquisición, el régimen, la activación y la pérdida de la condición del reservista de especial disponibilidad.

En el capítulo IV se concretan aspectos inherentes a la condición de reservista obligatorio, tales como la forma de determinar el número de efectivos y el trámite administrativo que se requiere hasta la notificación de la condición; las causas que permiten suspender su incorporación; la objeción de conciencia; la forma en que serán activados y formados; el régimen que les resulta de aplicación; y el cese en la condición militar del reservista obligatorio.

Finaliza el reglamento con el capítulo V, relativo al régimen jurídico que ampara las actuaciones derivadas de la aplicación del mismo.

En su virtud, a propuesta de la Ministra de Defensa, con la aprobación previa de la Ministra de la Presidencia, de acuerdo con el Consejo de Estado y previa deliberación del Consejo de Ministros en su reunión del día 18 de marzo de 2011,

DISPONGO:

Artículo único. *Aprobación del Reglamento de Reservistas de las Fuerzas Armadas.*

Se aprueba el Reglamento de Reservistas de las Fuerzas Armadas cuyo texto se inserta a continuación.

Disposición adicional única. *Acceso a la consideración de reservista voluntario honorífico de los españoles procedentes del servicio militar obligatorio.*

1. Los españoles que hubieran realizado el servicio militar obligatorio en cualquiera de sus formas y que el día 1 de enero de 2008 hubieran superado los cuarenta años de edad, podrán solicitar la consideración de reservista voluntario honorífico.

2. El reconocimiento de la consideración de reservista voluntario honorífico se hará mediante un documento oficial acreditativo del Ministerio de Defensa, donde constará el empleo alcanzado.

Disposición derogatoria única. *Derogaciones.*

Queda derogado el Real Decreto 1691/2003, de 12 de diciembre, por el que se aprueba el Reglamento de acceso y régimen de los reservistas voluntarios.

Disposición final primera. *Modificación del Reglamento General de la Seguridad Social de las Fuerzas Armadas aprobado por el Real Decreto 1726/2007, de 21 de diciembre.*

Se modifica el apartado 4 del artículo 2 del Reglamento General de la Seguridad Social de las Fuerzas Armadas, aprobado por el Real Decreto 1726/2007, de 21 de diciembre, que queda redactado en el sentido siguiente:

«4. Los reservistas voluntarios, durante los períodos de activación para prestar servicios, se afiliarán al Instituto Social de las Fuerzas Armadas, en adelante ISFAS.

En los períodos de formación, los aspirantes y los reservistas continuarán en situación de alta en el régimen de seguridad social al que pertenecieran, compensando el Ministerio de Defensa las cotizaciones correspondientes. Los que al incorporarse no estuvieran dados de alta en ningún régimen de seguridad social se integrarán, a efectos de la protección prevista en este reglamento, en el Instituto Social de las Fuerzas Armadas.»

Disposición final segunda. *Título competencial.*

Este real decreto se dicta al amparo de lo dispuesto en el artículo 149.1.4.^a de la Constitución, que atribuye al Estado la competencia exclusiva sobre Defensa y Fuerzas Armadas.

Disposición final tercera. *Facultades de desarrollo.*

Se faculta al Ministro de Defensa para dictar cuantas disposiciones sean precisas para el desarrollo del reglamento que se aprueba.

Disposición final cuarta. *Entrada en vigor.*

El presente real decreto entrará en vigor el día siguiente al de su publicación en el «Boletín Oficial del Estado».

REGLAMENTO DE RESERVISTAS DE LAS FUERZAS ARMADAS

CAPÍTULO I

Disposiciones generales

Artículo 1. *Objeto y ámbito de aplicación.*

Este reglamento tiene por objeto regular la incorporación de los reservistas a las Fuerzas Armadas y establecer su régimen jurídico. Es de aplicación a todos los que adquieran la condición de reservista.

Artículo 2. *Definición y clasificación de reservistas.*

1. Son reservistas los españoles que, en aplicación del derecho y deber constitucionales de defender a España, pueden ser llamados a incorporarse a las Fuerzas Armadas para participar en las misiones definidas en la Ley Orgánica 5/2005, de 17 de noviembre, de la Defensa Nacional.

2. Los reservistas se clasifican en:

a) Reservistas voluntarios: Los españoles que resulten seleccionados en la correspondiente convocatoria, superen los períodos de formación militar básica y específica que se regulan en este reglamento y se vinculen de forma temporal y voluntariamente con las Fuerzas Armadas, por medio de un compromiso de disponibilidad.

b) Reservistas de especial disponibilidad: Los militares de tropa y marinería y los militares de complemento de la Ley 17/1999, de 18 de mayo, que adquieran dicha condición al finalizar sus compromisos de larga duración.

c) Reservistas obligatorios: Los españoles, con una edad comprendida entre los diecinueve y los veinticinco años, que sean declarados como tales por el Gobierno de acuerdo con la ley.

Artículo 3. *Competencias en relación con los cuerpos comunes de las Fuerzas Armadas.*

1. Las competencias que en este reglamento se asignan a los Jefes de Estado Mayor del Ejército de Tierra, de la Armada y del Ejército del Aire, en relación con el personal de su ámbito de responsabilidad, corresponderán al Subsecretario de Defensa en relación con el personal de los cuerpos comunes de las Fuerzas Armadas.

2. Las competencias que en este reglamento se asignan a los Mandos o Jefe de Personal del Ejército de Tierra, de la Armada y del Ejército del Aire, en relación con su personal, corresponderán al Director General de Personal o al Director General de Reclutamiento y Enseñanza Militar, en el ámbito de sus atribuciones, en relación con el de los cuerpos comunes de las Fuerzas Armadas.

Artículo 4. *Situación de disponibilidad de los reservistas.*

Los reservistas permanecerán en la situación de disponibilidad en tanto no se hallen incorporados a la correspondiente unidad, centro u organismo del Ministerio de Defensa, tanto en España como en el extranjero. En esta situación se encontrarán en disposición de incorporarse al destino o plaza asignada en los plazos que se determinan en este reglamento, que podrán disminuirse en caso de expresa aceptación de los interesados en el correspondiente documento oficial.

Artículo 5. *Asociaciones de reservistas.*

1. Son aquéllas que se constituyan, con personal reservista, conforme a la Ley Orgánica 1/2002, de 22 de marzo, reguladora del Derecho de Asociación.

2. Las Administraciones Públicas apoyarán las asociaciones de reservistas con el fin de:

a) Ayudar al mantenimiento de las relaciones entre sus propios miembros, las de la sociedad con sus Fuerzas Armadas y con otras asociaciones que se constituyan con carácter similar dentro del territorio nacional y de otros países.

b) Difundir la cultura de seguridad y defensa así como organizar conferencias y cursos sobre historia militar.

c) Promover la renovación del juramento o promesa ante la Bandera de España.

d) Colaborar con los organismos militares en la participación de reservistas en actividades de carácter militar.

3. Se promoverán los acuerdos y convenios con las asociaciones de reservistas voluntarios, estableciendo los procedimientos que regulen las relaciones mutuas entre el Ministerio de Defensa y el organismo que ostente la representación de la mayoría de las citadas asociaciones agrupadas en una Federación. Este organismo será el responsable de proponer al Ministerio de Defensa las delegaciones oficiales de reservistas voluntarios españoles ante los diversos foros internacionales de reservistas en los que España participa.

Artículo 6. *Apoyo a los empleadores de reservistas.*

1. El Ministerio de Defensa promoverá el establecimiento de convenios de colaboración con representantes de los empleadores de reservistas, privados y públicos, agentes sociales y demás organismos competentes de las Administraciones públicas. A tal efecto, con la colaboración del Ministerio de Defensa, se podrá promover la participación de representantes de los empleadores de los reservistas, de los propios reservistas, del Ministerio de Defensa y de los organismos oficiales y particulares que se consideren oportunos para establecer los apoyos necesarios.

2. Se difundirá por el Ministerio de Defensa la información necesaria para que tanto los reservistas voluntarios como sus empleadores conozcan sus derechos y obligaciones en las situaciones de disponibilidad y activado.

CAPÍTULO II

Reservistas voluntarios

Sección 1.^a Selección y formación

Artículo 7. *Provisión anual de plazas.*

1. Todo español podrá optar a las plazas de reservista voluntario que se oferten en los procesos de selección que se convoquen, siempre que acredite reunir las condiciones que se determinan en este reglamento.

2. El Consejo de Ministros, cuando apruebe la provisión anual de plazas de las Fuerzas Armadas, determinará el número máximo de reservistas voluntarios que puede alcanzarse cada año o, en su defecto, el número de plazas a ofertar.

3. El Ministro de Defensa determinará la distribución de las plazas para el Ejército de Tierra, la Armada, el Ejército del Aire y los cuerpos comunes de las Fuerzas Armadas que se establezcan en la correspondiente convocatoria.

Artículo 8. *Procesos de selección.*

1. El Subsecretario de Defensa aprobará las convocatorias para el acceso a la condición de reservista voluntario.

2. Los procesos de selección para acceso a la condición de reservista voluntario se regirán por lo previsto en este reglamento y, con carácter supletorio, por lo establecido en el Reglamento de ingreso y promoción y de ordenación de la enseñanza de formación en las Fuerzas Armadas, aprobado por Real Decreto 35/2010, de 15 de enero.

3. Las pruebas se efectuarán de forma individualizada con parámetros y criterios de selección objetivos y se tendrán en cuenta los principios constitucionales de igualdad, mérito y capacidad, así como los demás principios rectores para el acceso al empleo público, y se valorará la formación y experiencia acreditadas en relación con el área de trabajo y el cometido que vayan a desempeñar.

Artículo 9. *Condiciones generales para el ingreso.*

Para optar a la adquisición de la condición de reservista voluntario, los aspirantes deberán cumplir las condiciones generales siguientes:

- a) Poseer la nacionalidad española.
- b) Tener cumplidos dieciocho años y no alcanzar una edad máxima de 58 años para las categorías de oficial y suboficial, y de 55 años para la categoría de tropa y marinería.
- c) Carecer de antecedentes penales.
- d) No hallarse procesado o imputado en algún procedimiento judicial por delito doloso.
- e) No estar privado de los derechos civiles.
- f) No haber sido separado mediante expediente disciplinario del servicio de cualquiera de las Administraciones Públicas, ni hallarse inhabilitado con carácter firme para el ejercicio de la función pública.
- g) Poseer la aptitud psicofísica necesaria, que será verificada mediante las pruebas que se determinen en la convocatoria, de conformidad con la normativa vigente sobre aptitud psicofísica del personal de las Fuerzas Armadas, y no haber sido calificado como «no apto con carácter permanente» en las convocatorias que pudieran haber tenido lugar en el año anterior.
- h) No haber resuelto su compromiso como reservista voluntario con anterioridad, por alguna de las causas reflejadas en el artículo 21.2, párrafos c), d), f), g), i) y j), de este reglamento.
- i) No haberle sido denegada la ampliación de compromiso como reservista voluntario.
- j) No ostentar la condición de militar profesional, Guardia Civil o personal estatutario del Centro Nacional de Inteligencia.
- k) No haber finalizado su relación de servicios profesionales con las Fuerzas Armadas por aplicación de lo dispuesto en el artículo 114, apartados 2.d), 2.e) y 3, y en el artículo 116.1, párrafos c) y d), de la Ley 39/2007, de 19 de noviembre, de la carrera militar.

l) No haber resuelto el compromiso como militar de complemento o como militar de tropa y marinería por aplicación del artículo 118, apartados 1.f), 1.g), 1.h) y 1.i), de la Ley 39/2007, de 19 de noviembre, y del artículo 10, apartados 2.g), 2.h), 2.i) y 2.j), de la Ley 8/2006, de 24 de abril, de Tropa y Marinería.

m) En el caso de haber sido militar de complemento, no tener denegada la renovación del compromiso o la suscripción del compromiso de larga duración que se establecen en el artículo 77.2 y disposición transitoria quinta.3, respectivamente, de la Ley 39/2007, de 19 de noviembre.

n) En el caso de haber sido militar de tropa y marinería, no tener denegada la renovación de compromiso o la suscripción del compromiso de larga duración que se establecen en los artículos 8 y 9, respectivamente, de la Ley 8/2006, de 24 de abril, de Tropa y Marinería.

ñ) Acreditar aquellas otras condiciones que se determinen en las correspondientes convocatorias.

Artículo 10. *Titulaciones del sistema educativo general.*

1. Para acceder a las plazas de la categoría de oficial deberá acreditarse alguna de las siguientes titulaciones:

a) Tener aprobados los estudios de primer ciclo de educación universitaria, o los estudios completos de tres cursos de las Facultades o Escuelas Técnicas Superiores.

b) Haber superado los estudios correspondientes al ciclo de grado o estar en posesión del título de graduado o graduada, con la denominación que conste en el Registro de Universidades, Centros y títulos regulado por el Real Decreto 1509/2008, de 12 de septiembre.

c) Estar en posesión de los mismos títulos que se exigen para el acceso a la condición de militar de carrera de los Cuerpos de Ingenieros o de Intendencia del Ejército de Tierra, de la Armada y del Ejército del Aire, y de los cuerpos comunes de las Fuerzas Armadas.

2. Para acceder a las plazas de la categoría de suboficial deberá acreditarse alguno de los siguientes niveles educativos:

a) Estar en posesión del título de bachiller, establecido por la Ley Orgánica 2/2006, de 3 de mayo, de Educación, o título equivalente.

b) Haber superado la prueba de acceso a la universidad prevista en la Ley Orgánica 2/2006, de 3 de mayo.

c) Estar en posesión de los títulos de formación profesional de técnico especialista, técnico superior o equivalente a efectos académicos.

d) Estar en posesión de alguna de las acreditaciones académicas declaradas equivalentes a efectos de acceso a los ciclos formativos de grado superior de formación profesional.

3. Para acceder a las plazas de la categoría de tropa y marinería se valorará estar en posesión del título de graduado en educación secundaria obligatoria o equivalente a efectos académicos.

4. En su caso, los estudios obtenidos conforme a sistemas educativos extranjeros deberán estar homologados a los correspondientes títulos españoles según la legislación vigente.

Artículo 11. *Nombramiento de los aspirantes seleccionados.*

Los órganos de selección establecerán la relación de aspirantes propuestos para realizar los períodos de formación militar correspondientes, asignándoles el área de trabajo y el cometido a desempeñar en la plaza obtenida. Dicha relación deberá ser aprobada por el Subsecretario de Defensa.

Artículo 12. *Formación de aspirantes para adquirir la condición de reservista voluntario.*

1. La formación militar de los aspirantes tiene como finalidad capacitarles militarmente para desempeñar las funciones que correspondan al área de trabajo y cometido, en la plaza obtenida de acuerdo con la convocatoria.

2. Los aspirantes a reservista voluntario, durante la formación militar, tendrán la misma consideración que los alumnos para el acceso a militar de tropa y marinería, ostentarán la condición militar, deberán cumplir las reglas de comportamiento del militar, estarán sujetos a las leyes penales y disciplinarias militares y recibirán las compensaciones económicas establecidas en el Reglamento de retribuciones del personal de las Fuerzas Armadas.

3. La formación militar de los aspirantes constará de dos períodos. El primero, o de formación militar básica, a realizar en un centro de formación; y el segundo, o de formación militar específica, que se realizará en la unidad, centro u organismo del Ministerio de Defensa al que corresponda la plaza asignada. El centro de formación al que se hace referencia en este apartado, y en este reglamento, podrá ser cualquiera de los centros docentes militares de formación, o centros de formación de los militares de tropa y marinería contemplados en el artículo 50 de la Ley 39/2007, de 19 de noviembre. Los períodos de formación militar básica y específica podrán ser complementados por fases no presenciales, tanto de modo convencional como mediante el uso de nuevas tecnologías interactivas.

4. La formación militar básica tendrá una duración máxima de treinta días. De este período podrán quedar eximidos parcialmente, de las materias que corresponda, los aspirantes que acrediten haber recibido formación militar en los cinco años anteriores a su inicio.

5. Los centros de formación impartirán tres módulos diferentes de formación militar básica correspondientes a las categorías de oficial, de suboficial y de tropa y marinería. En caso de tener conocimientos militares adquiridos con anterioridad en las Fuerzas Armadas, y en función de su nivel, el contenido de cada uno de estos módulos podrá dividirse en dos partes diferenciadas.

6. La duración de la formación militar específica dependerá del grado de adecuación de la profesión civil del aspirante a la plaza obtenida y no podrá exceder de treinta días.

7. Para los aspirantes a encuadrarse en los Cuerpos Comunes de las Fuerzas Armadas, dicha duración podrá reducirse al mínimo imprescindible para el conocimiento de la unidad, centro u organismo al que corresponda la plaza asignada, pudiendo quedar exentos aquellos que hubieran sido seleccionados en plaza directamente relacionada con su profesión civil.

8. La reducción de los períodos de formación militar, básica y específica será competencia del Jefe del Mando de Adiestramiento y Doctrina del Ejército de Tierra, del Jefe de Personal de la Armada o del Jefe del Mando de Personal del Ejército del Aire, e irá precedida de la correspondiente solicitud documentada por parte del interesado ante dichas autoridades, a través de la Subdelegación de Defensa de su provincia de residencia. La solicitud de reducción la realizará el interesado, al menos, treinta días antes de la fecha de comienzo del período de formación militar básica.

9. Al completar la formación militar básica y como requisito previo e indispensable para adquirir, en su momento, la condición de reservista voluntario, los aspirantes prestarán juramento o promesa ante la Bandera en la forma que establece la ley, si no lo hubieran realizado con anterioridad.

10. Una vez finalizada la formación militar se evaluará al aspirante con el fin de proceder a su ordenación.

Artículo 13. *Formación continuada de reservistas voluntarios.*

1. Los reservistas voluntarios serán activados de acuerdo con los planes anuales de activación a que se refiere el artículo 34, para mantener y actualizar sus conocimientos por medio de programas de formación continuada aprobados por el Subsecretario de Defensa, a propuesta de los Mandos o Jefe de Personal.

2. La primera activación, que será para formación continuada del reservista voluntario, tendrá como finalidad reforzar los conocimientos adquiridos en la formación militar básica realizada para adquirir tal condición. Esta activación, con una duración máxima de treinta días, se realizará en el centro de formación que corresponda.

3. Los programas de formación continuada de reservistas voluntarios contemplarán ejercicios de instrucción y adiestramiento, cursos y seminarios de perfeccionamiento, y prácticas de adaptación a la plaza asignada. También tendrán este carácter los congresos y seminarios que celebren los organismos nacionales e internacionales a los que asistan oficialmente por su propia condición de reservistas voluntarios.

4. Los programas de formación continuada podrán incluir también actividades formativas que no impliquen necesariamente activaciones o fases no presenciales, para lo que se aprovecharán los portales de formación virtual ya existentes en el ámbito de las Fuerzas Armadas, o cualquier otro que pueda utilizarse al efecto. La realización de estas actividades formativas no genera el derecho a percibir la indemnización establecida en el artículo 37.

Artículo 14. *Formación de reservistas voluntarios en situaciones de crisis.*

En situaciones de crisis, a las que se refiere el artículo 123.1 de la Ley 39/2007, de 19 de noviembre, además de los períodos de formación continuada establecidos en el artículo anterior, los reservistas voluntarios deberán realizar una formación específica para su adaptación a la plaza a la que se vayan a incorporar.

Artículo 15. *Protección de la maternidad durante la formación.*

1. Si por motivos derivados de su situación de embarazo, parto o posparto, la propuesta como aspirante seleccionada no pudiera efectuar su presentación en el centro de formación, tendrá derecho a la reserva de plaza, por una sola vez, para iniciar los períodos de formación militar básica y específica en la primera oportunidad que se produzca una vez cese la causa que lo impidió.

2. Durante los períodos de formación militar básica y específica y durante la activación para formación continuada, las mujeres aspirantes a reservistas voluntarias y las mujeres reservistas voluntarias respectivamente, en situación de embarazo, parto o posparto, tendrán derecho a:

a) No causar baja en el centro de formación o en la unidad, centro u organismo del Ministerio de Defensa correspondiente ni por insuficiencia de condiciones psicofísicas, ni por no superar dentro de los plazos establecidos las pruebas previstas en los planes de estudio.

b) Poder fijar su residencia fuera del centro de formación o unidad, centro u organismo del Ministerio de Defensa.

c) Si por razón de embarazo, parto o posparto, la aspirante a la obtención de la condición de reservista voluntaria, o la mujer reservista voluntaria, se viera obligada a repetir algún período de formación o activación para formación continuada, respectivamente, quedará exenta de volver a cursar los módulos, materias o asignaturas ya superados, excepto si éstas fueran pruebas médicas o físicas, cuya valoración fuese determinante en el período de formación o activación correspondiente, o si en el plan de estudios se determinara la asistencia obligatoria a alguna de ellas.

3. Para poder acogerse a los derechos referidos en los apartados anteriores, la interesada deberá acreditar con antelación a la fecha de incorporación ante la Subdelegación de Defensa de la que dependa, o el jefe de la unidad, centro u organismo del Ministerio de Defensa, si estuviera en situación de activada para formación continuada, mediante la oportuna certificación médica oficial, la limitación para realizar los períodos de formación militar básica y específica y la formación continuada, según corresponda.

Sección 2.^a Adquisición de la condición y compromisos

Artículo 16. *Adquisición de la condición de reservista voluntario.*

1. La condición de reservista voluntario se adquiere, tras superar la formación militar y firmar el compromiso inicial, mediante resolución de los Jefes de Estado Mayor del Ejército de Tierra, de la Armada y del Ejército del Aire.

2. Las resoluciones por las que se adquiere la condición de reservista voluntario se publicarán en el «Boletín Oficial del Ministerio de Defensa», con indicación de la Subdelegación de Defensa de la que pasa a depender cada uno de ellos.

3. La relación que se establece por los reservistas voluntarios con la firma del compromiso inicial tiene carácter temporal y voluntario y se rige exclusivamente por lo establecido en la Ley 39/2007, de 19 de noviembre, por este reglamento y por las disposiciones que lo desarrollen.

Artículo 17. *Acceso a la condición de reservista voluntario de los militares profesionales.*

1. Los militares de complemento y los militares de tropa y marinería que hayan finalizado o resuelto su compromiso con las Fuerzas Armadas, así como los militares de carrera que hayan renunciado a su condición militar, podrán solicitar su acceso a la condición de reservista voluntario mediante instancia dirigida a los Jefes de Estado Mayor, acompañada del correspondiente documento de solicitud de compromiso inicial firmado por el solicitante.

2. Esta posibilidad de acceso a la condición de reservista voluntario la pueden ejercer quienes finalicen sus servicios con las Fuerzas Armadas, lo soliciten dentro de los cinco años siguientes a la fecha de baja y cumplan las condiciones generales del artículo 9, a excepción de lo dispuesto en los párrafos g) y ñ) del citado artículo. Al acabar este plazo, para acceder a la condición de reservista voluntario, deberán participar en los procesos de selección de las correspondientes convocatorias, perdiendo todas las prerrogativas que pudieran tener por haber prestado servicio en las Fuerzas Armadas.

3. Tras la superación del reconocimiento de la aptitud psicofísica, que se llevará a efecto conforme con la normativa vigente sobre aptitud psicofísica del personal de las Fuerzas Armadas en la unidad, centro u organismo que designen los Mandos o Jefe de Personal, y previa aprobación de la solicitud, adquirirán la condición de reservista voluntario mediante la publicación de la resolución correspondiente en el «Boletín Oficial del Ministerio de Defensa».

4. Al adquirir la condición de reservista voluntario se encuadrarán en el Ejército de procedencia, en el área de trabajo y cometido correspondientes al cuerpo y a la especialidad fundamental de la que proceden, manteniendo el empleo como reservista voluntario, la antigüedad y el destino, cuando sea posible, en la última unidad, centro u organismo en el que prestaron sus servicios. Les serán de aplicación los programas anuales de formación continuada para reservista voluntario a partir del año siguiente al de la adquisición de tal condición.

5. Cuando este personal, al solicitar su ingreso como reservista voluntario, opte a una plaza de categoría superior a la que ostentaba, por acreditar la titulación exigida, deberá acudir a las convocatorias de acceso a las plazas de esa categoría que se anuncien en su Ejército y seguir el mismo proceso que los demás aspirantes, tanto en la selección como en la formación militar.

6. Los militares que vayan a finalizar su vinculación de servicios profesionales con las Fuerzas Armadas y deseen, a su término, adquirir la condición de reservista voluntario, lo solicitarán a través del jefe de su unidad, centro u organismo, mediante instancia dirigida al Jefe de Estado Mayor respectivo, acompañada del correspondiente documento de solicitud de compromiso inicial firmado por el solicitante.

Artículo 18. *Compromiso inicial.*

1. El compromiso inicial de los reservistas voluntarios tendrá una duración de tres años, a contar desde la fecha de publicación de la resolución de adquisición de la condición de reservista voluntario. En el documento de solicitud de compromiso inicial, los reservistas voluntarios podrán manifestar su disponibilidad para ser incorporados en los términos contemplados en el artículo 126 de la Ley 39/2007, de 19 de noviembre, y artículo 20 de este reglamento.

2. No obstante lo anterior, el compromiso inicial podrá ser de un año en las convocatorias que se efectúen para satisfacer las necesidades de las Fuerzas Armadas, cuando en situaciones de crisis el Consejo de Ministros decrete la incorporación de reservistas voluntarios.

Artículo 19. *Ampliación del compromiso.*

1. Los reservistas voluntarios podrán firmar nuevos compromisos, por períodos de tres años, siempre que no se rebase la edad máxima de sesenta y un años para oficiales y suboficiales y cincuenta y ocho años para tropa y marinería. El último compromiso tendrá una duración ajustada a dichos límites de edad.

2. Cuatro meses antes de la finalización del compromiso en vigor, las Subdelegaciones de Defensa informarán a los reservistas voluntarios de la finalización del compromiso,

remitiéndoles el correspondiente documento de solicitud de ampliación para su cumplimentación y entrega, en el que, si así lo desean, podrán volver a manifestar su disponibilidad para ser incorporados en los términos contemplados en el artículo 126 de la Ley 39/2007, de 19 de noviembre, y artículo 20 de este reglamento.

3. Tres meses antes de la finalización del compromiso, los reservistas voluntarios deberán presentar la solicitud de ampliación en la Subdelegación de Defensa de la que dependan o, en caso de estar en situación de activado, a través del jefe de unidad, centro u organismo en que preste servicio, con comunicación expresa a la respectiva Subdelegación de Defensa, debiendo tener entrada la documentación en los Mandos o Jefatura de Personal, con al menos un mes de antelación a la fecha de fin del compromiso.

4. La concesión de la ampliación de compromiso requerirá la superación del preceptivo reconocimiento médico, en el que serán de aplicación los cuadros de condiciones psicofísicas del reglamento vigente para la determinación de la aptitud psicofísica del personal de las Fuerzas Armadas. Asimismo, será preceptiva la firma del documento de solicitud de ampliación por el reservista voluntario, y los informes favorables del jefe de la unidad de su destino y del Subdelegado de Defensa del que dependa.

5. La concesión de la segunda ampliación de compromiso y sucesivas, además de lo establecido en el apartado anterior, requerirá que el reservista voluntario haya manifestado por escrito ante la Subdelegación de Defensa correspondiente, al menos una vez cada tres años, su disponibilidad para ser activado en las condiciones que regula este reglamento, tanto para participar en programas de formación continuada como para prestar servicio en unidades, centros y organismos del Ministerio de Defensa. Si el reservista hubiera sido activado, se requerirá que sólo hubiese solicitado una vez la suspensión de la activación al amparo de lo previsto en el artículo 42.3.

6. La concesión de los nuevos compromisos corresponde a los Mandos o Jefe de Personal.

7. Las ampliaciones de compromiso se harán efectivas mediante la publicación en el «Boletín Oficial del Ministerio de Defensa» de las correspondientes resoluciones de concesión señaladas en el apartado anterior.

8. En el caso de que el reservista voluntario decida no ampliar el compromiso, o no entregue en los plazos establecidos, debidamente cumplimentado, el documento de ampliación, las Subdelegaciones de Defensa informarán a los Jefes de Estado Mayor del Ejército de Tierra, de la Armada y del Ejército del Aire, con el fin de que estos emitan, para su publicación en el «Boletín Oficial del Ministerio de Defensa», la resolución de finalización de compromiso.

Artículo 20. *Manifestaciones de voluntariedad.*

Al firmar el compromiso inicial o al solicitar nuevos compromisos, los interesados podrán manifestar su voluntariedad para:

- a) Ser incorporados a misiones, operación o colaboración determinada de las Fuerzas Armadas, tanto en territorio nacional como en el extranjero.
- b) Incorporarse a unidades, centros y organismos del Ministerio de Defensa que actúen en colaboración con las instituciones del Estado y las Administraciones Públicas para preservar la seguridad y el bienestar de los ciudadanos, con períodos de preaviso de no más de cinco días.
- c) Incorporarse a cualquier plaza relacionada con su área de trabajo y cometido, distinto al inicialmente asignado.

Sección 3.ª Pérdida de la condición

Artículo 21. *Finalización y resolución del compromiso.*

1. Los compromisos de los reservistas voluntarios finalizarán en su fecha de vencimiento.

2. El compromiso del reservista voluntario se resolverá, de oficio o a solicitud del interesado, cuando tenga lugar alguna de las siguientes circunstancias:

- a) Pérdida de la nacionalidad española.

- b) Condena por delito doloso o imposición de pena incompatible con la incorporación para prestar servicio en unidad, centro u organismo del Ministerio de Defensa.
- c) Haber sido sancionado con falta grave o por sanción disciplinaria extraordinaria.
- d) Insuficiencia de condiciones psicofísicas conforme con la normativa vigente sobre aptitud psicofísica del personal de las Fuerzas Armadas.
- e) Adquisición de la condición de militar profesional, Guardia Civil o personal estatutario del Centro Nacional de Inteligencia.
- f) Al ser activado, haber solicitado y tener concedida la suspensión de la incorporación en dos ocasiones consecutivas o tres alternas durante los últimos seis años. A estos efectos, no se contabilizará la suspensión acordada por las causas previstas en el artículo 42.3.
- g) No incorporarse en la fecha y lugar designado, salvo que se acredite la existencia de causa documentalmente justificada, que deberá ser valorada por el Mando o Jefe de Personal correspondiente.
- h) Petición expresa. En caso de que esté prevista su incorporación, deberá presentar la solicitud, como mínimo, con quince días de antelación.
- i) Incumplimiento, en contra de lo declarado por el interesado, de las condiciones para tomar parte en la convocatoria de acceso a la condición de reservista voluntario.
- j) Incumplimiento de la normativa general y particular establecida para los reservistas voluntarios.

Artículo 22. *Pérdida de la condición de reservista voluntario.*

1. Los reservistas voluntarios perderán su condición por la finalización del compromiso, salvo que se haya firmado uno nuevo, o por su resolución por las circunstancias expuestas en el artículo 21.2.
2. Corresponde a los Jefes de Estado Mayor, en su ámbito respectivo, la competencia para acordar la pérdida de la condición de reservista voluntario.
3. La pérdida de la condición de reservista voluntario se hará efectiva mediante la publicación en el «Boletín Oficial del Ministerio de Defensa» de la resolución correspondiente.

Artículo 23. *Recuperación de la condición de reservista voluntario.*

1. Quienes hayan perdido la condición de reservista voluntario, por haber finalizado sus compromisos, y posteriormente deseen recuperarla, lo solicitarán mediante instancia dirigida a los Jefes de Estado Mayor de los Ejércitos a los que pertenecieron, durante los tres años siguientes a la fecha de finalización del compromiso. Los solicitantes deberán cumplir las condiciones que se contemplan en el artículo 9, a excepción de lo dispuesto en los párrafos g) y ñ) del citado artículo.
2. Las solicitudes se realizarán siempre para reingresar en el Ejército o cuerpo común de las Fuerzas Armadas en el que se encuadraban anteriormente y se cursarán a través de la Subdelegación de Defensa de su provincia de residencia.
3. Quienes reingresen recuperarán su empleo como reservista voluntario y, en su caso, su último destino, y se les ordenará con la nueva antigüedad que resulte al deducir de la anterior su período de ausencia.
4. Las resoluciones dictadas se publicarán en el «Boletín Oficial del Ministerio de Defensa».

Sección 4.^a Empleos, destinos y ascensos

Artículo 24. *Empleos.*

Los reservistas voluntarios tendrán inicialmente los empleos de alférez (RV) o alférez de fragata (RV), sargento (RV) y soldado (RV) o marinero (RV), según la categoría a la que hayan accedido en la correspondiente convocatoria. Posteriormente, podrán alcanzar los empleos siguientes:

- a) Oficiales: teniente (RV)/alférez de navío (RV) y capitán (RV)/teniente de navío (RV).
- b) Suboficiales: sargento primero (RV) y brigada (RV).
- c) Tropa y Marinería: cabo (RV) y cabo primero (RV).

Artículo 25. *Encuadramiento y destinos.*

1. Los reservistas voluntarios se encuadrarán en un ejército o cuerpo común de las Fuerzas Armadas y se incorporarán a los destinos que tengan asignados en función de la convocatoria en la que hubieran sido seleccionados, si bien podrán manifestar su disponibilidad para cualquier otra plaza relacionada con su área de trabajo, según lo establecido en el artículo 20.

2. Los reservistas voluntarios que ejerzan una profesión de aplicación específica en las Fuerzas Armadas podrán ser destinados a plazas distintas a las inicialmente previstas y acordes con su formación, mediante resolución de los Mandos o Jefe de Personal. En este caso el reservista voluntario será informado con una antelación mínima de un mes por la Subdelegación de Defensa de la que dependa.

3. En el momento de la suscripción de nuevos compromisos, el reservista voluntario podrá optar por continuar en la plaza que tuviera previamente asignada o solicitar otra de las ofertadas en las anteriores convocatorias. La solicitud de nuevo destino se cursará mediante instancia dirigida, a través de las Subdelegaciones de Defensa, al Mando o Jefe de Personal, quienes resolverán. La concesión del nuevo destino se incluirá en la resolución de ampliación del compromiso.

4. Al modificar la provincia de residencia, el reservista voluntario podrá solicitar el cambio de destino mediante el mismo procedimiento señalado en el apartado anterior. Una vez concedido, se procederá a su publicación en el «Boletín Oficial del Ministerio de Defensa».

Artículo 26. *Condiciones para el ascenso.*

Para que se produzca el ascenso han de concurrir las siguientes condiciones:

a) Haber permanecido seis años en el empleo anterior y acreditar un mínimo de sesenta días de activación para prestar servicio en unidades, centros y organismos del Ministerio de Defensa o para participar en programas de formación continuada.

b) Haber sido informado con carácter favorable por el jefe de la unidad, centro u organismo del Ministerio de Defensa donde haya sido activado y por el Subdelegado de Defensa del que dependa.

c) Haber aceptado y realizado todas las activaciones para seguir los programas de formación continuada para las que fue requerido, durante los años de permanencia necesarios para el ascenso. No se tendrán en consideración las no realizadas por las causas de suspensión de incorporación previstas en este reglamento.

d) No haber sido separado del servicio, mediante expediente disciplinario, de cualquiera de las Administraciones Públicas, ni hallarse inhabilitado con carácter firme para el ejercicio de la función pública.

e) Haber sido declarado «Apto» en la preceptiva evaluación para el ascenso.

Artículo 27. *Evaluaciones para el ascenso.*

1. El interesado, una vez que tenga cumplidas las condiciones temporales que figuran en el artículo anterior, podrá solicitar su ascenso al empleo superior a los Mandos o Jefe de Personal, según corresponda.

2. Los organismos de gestión de personal correspondientes requerirán la información necesaria para acreditar que el solicitante cumple con todas las condiciones establecidas, así como las certificaciones a las que se refiere la Ley Orgánica de Régimen Disciplinario de las Fuerzas Armadas.

3. Verificadas las condiciones para el ascenso, en la segunda quincena del mes de enero de cada año, se publicarán los ascensos correspondientes a las solicitudes de los reservistas voluntarios que hayan sido declarados «Apto», recibidas entre el 1 de enero y el 31 de diciembre del año anterior.

4. La ordenación en los ascensos se hará en función de la fecha en la que los interesados hayan cumplido las condiciones temporales que se exigen en cada empleo.

5. Si un reservista voluntario al solicitar su ascenso no cumple las condiciones a las que hacen referencia los párrafos b) y c) del artículo anterior no ascenderá en esa ocasión y si se repitieran esas mismas circunstancias en una segunda ocasión, será declarado no apto para el ascenso con carácter definitivo.

6. Además de constatar que reúnen las condiciones fijadas para el ascenso que se determinan en este reglamento, en cada evaluación se analizarán las circunstancias de los interesados reflejadas en la siguiente documentación:

- a) El historial militar.
- b) La información complementaria aportada por el interesado, a iniciativa propia, sobre su actuación profesional y que siendo de interés pudiera no estar reflejada en su historial militar.
- c) Informes favorables del jefe de la unidad, centro u organismo del Ministerio de Defensa donde hayan sido activado y del Subdelegado de Defensa del que dependan.

Artículo 28. *Concesión de los ascensos.*

1. Ascensos a los diferentes empleos:

- a) Los ascensos a los empleos que se relacionan en el artículo 24 se concederán por resolución del Mando o Jefe de Personal correspondiente, según la ordenación definida en el artículo 27.4.
- b) Quienes hayan alcanzado algún empleo equivalente a los relacionados en el artículo 24, por haber prestado servicio en las Fuerzas Armadas con anterioridad, podrán mantenerlo como reservista voluntario dentro de su categoría, previa solicitud a través de la Subdelegación de Defensa, al Mando o Jefe de Personal, según corresponda.
- c) Si el empleo alcanzado con anterioridad fuera superior a los citados en el artículo 24, para poder mantenerlo deberá solicitarlo mediante instancia dirigida a los Jefes de Estado Mayor.

2. La fecha de antigüedad en el empleo obtenido será la de 1 de enero del año correspondiente y surtirá efectos administrativos a partir de la misma. Los ascensos se harán públicos en el «Boletín Oficial del Ministerio de Defensa».

Artículo 29. *Títulos honoríficos y distinciones.*

1. Al cesar en la condición de reservista voluntario, siempre que no sea por las causas señaladas en el artículo 21.2, excepto la del párrafo d), recibirá el título de reservista honorífico, donde constará el empleo.
2. Quienes reciban dichos títulos mantendrán una especial vinculación con las Fuerzas Armadas, mediante su adscripción con carácter honorífico a la unidad, centro u organismo que elijan de entre los que hubieran prestado sus servicios, previa conformidad de los Mandos o Jefe de Personal, y podrán asistir a los actos y ceremonias militares propias de aquél, vistiendo el uniforme que corresponda.
3. Los títulos serán expedidos por los Jefes de Estado Mayor del Ejército de Tierra, de la Armada y del Ejército del Aire, en su ámbito respectivo.
4. Se sustituirá la tarjeta de identificación militar para personal reservista por otra en la que conste que se trata de un reservista honorífico, así como el empleo alcanzado.

Artículo 30. *Historial militar.*

1. Las vicisitudes profesionales de los reservistas voluntarios quedarán reflejadas en su historial militar individual, de uso confidencial, que constará de los siguientes documentos:
 - a) Hoja de servicios.
 - b) Expediente académico.
 - c) Expediente de aptitud psicofísica.
 - d) Colección de informes personales.
2. Durante los cinco años posteriores a la publicación de la pérdida de la condición de reservista voluntario en el «Boletín Oficial del Ministerio de Defensa», todos los historiales, conservados en soporte informático, excepto aquellos documentos originales que por sus características lo deban ser también en papel, estarán bajo custodia y gestión de las Subdelegaciones de Defensa de las que dependan los reservistas voluntarios. Transcurrido este período de tiempo, el historial militar quedará reducido a la hoja de servicios, que será

remitida a los archivos correspondientes, destruyéndose el resto de los documentos, previa comunicación al interesado.

3. Los reservistas voluntarios podrán solicitar al Mando de Adiestramiento y Doctrina del Ejército de Tierra, a la Jefatura de Personal de la Armada y al Mando de Personal del Ejército del Aire, en sus ámbitos respectivos, a través de sus Subdelegaciones de Defensa, en los términos y condiciones establecidos en la normativa vigente sobre elaboración, custodia y utilización de los expedientes académicos, la anotación en los mismos de los datos relacionados con los títulos obtenidos y estudios realizados en centros docentes, civiles o militares, nacionales o extranjeros, y los publicados en los Boletines Oficiales del Estado o del Ministerio de Defensa.

4. Las resoluciones adoptadas por los Directores de Enseñanza del Ejército de Tierra, de la Armada y del Ejército del Aire o por el Subdirector General de Ordenación y Política de Enseñanza, serán notificadas a los interesados a través de las Subdelegaciones de Defensa de las que dependan.

Sección 5.^a Situaciones, activación, régimen y cometidos

Artículo 31. *Situación de disponibilidad.*

Los reservistas voluntarios permanecerán en la situación de disponibilidad conforme a lo establecido en el artículo 4. Las Subdelegaciones de Defensa contactarán periódicamente con los reservistas voluntarios para mantener actualizada la información sobre su disponibilidad. A tal efecto, los reservistas voluntarios deberán comunicar todos los cambios de domicilio, en el plazo de un mes a partir de la fecha de la realización del traslado, por escrito o medios electrónicos.

Artículo 32. *Situación de activado.*

1. Los reservistas voluntarios pasarán a la situación de activado al iniciar el proceso de incorporación a unidades, centros u organismos del Ministerio de Defensa por alguna de las causas siguientes:

- a) Para participar en programas de formación continuada.
- b) Para prestar servicio en unidades, centros y organismos del Ministerio de Defensa, tanto en España como en el extranjero.

2. Los reservistas voluntarios que sean activados para incorporarse y prestar servicio deberán superar el correspondiente reconocimiento médico previo. Para ello se aplicará, con carácter general, lo contemplado en el reglamento vigente para la determinación de la aptitud psicofísica del personal de las Fuerzas Armadas. Los reservistas voluntarios que presenten alguna limitación psíquica o física circunstancial no podrán continuar en la situación de activado mientras persista dicha limitación.

Artículo 33. *Cese en la situación de activado.*

Con carácter general, se cesará en la situación de activado al cumplirse el tiempo máximo de permanencia fijado en la resolución de activación. Este cese supondrá el pase del reservista voluntario a la situación de disponibilidad y dejar de tener la condición militar.

Artículo 34. *Activaciones para participar en programas de formación continuada.*

1. Aprobados los planes anuales de activación para la formación continuada contemplados en este reglamento y publicados posteriormente en el «Boletín Oficial del Ministerio de Defensa», los Mandos o Jefe de Personal designarán, previa convocatoria, a los reservistas voluntarios que se deberán activar para participar en las actividades de cada plan.

2. Las Subdelegaciones de Defensa notificarán a los reservistas voluntarios la fecha y lugar de incorporación, sin que entre la notificación y el momento de incorporación pueda mediar un plazo inferior a un mes, salvo autorización expresa del reservista para su reducción, conforme al artículo 4.

3. Los reservistas voluntarios podrán concurrir a los cursos que se convoquen específicamente para ellos.

4. Los reservistas voluntarios que sean activados para la realización de un período de formación continuada podrán solicitar la suspensión de su activación, por las causas que se establecen en el artículo 42.3, al Mando o Jefe de Personal.

Artículo 35. *Períodos de activación.*

Los reservistas voluntarios podrán permanecer, como máximo, en la situación de activado los períodos de tiempo que a continuación se expresan:

- a) Para participar en programas de formación continuada, treinta días al año.
- b) Para prestar servicio, el que a tal efecto se fije cuando sea aprobada la activación.

Artículo 36. *Régimen de personal.*

En la situación de activado, los reservistas voluntarios tendrán la condición militar, deberán cumplir las reglas de comportamiento del militar y estarán sujetos a las leyes penales y disciplinarias militares. Les será de aplicación el siguiente régimen de personal:

a) Para los de la categoría de oficial, el de los militares profesionales en la situación de servicio activo de empleo equivalente, pero con los cometidos y funciones propios de su condición.

b) Para los de la categoría de suboficial, el de los militares profesionales en la situación de servicio activo de empleo equivalente, pero con los cometidos y funciones propios de su condición.

c) Para los de la categoría de tropa y marinería, el de los militares profesionales de tropa y marinería en la situación de servicio activo con una relación de servicios de carácter temporal, de empleo equivalente, pero con los cometidos y funciones propios de su condición.

d) Cuando los reservistas voluntarios se incorporen para prestar servicio en unidades, centros u organismos del Ministerio de Defensa, en los dos primeros meses realizarán guardias y servicios como adjuntos de los titulares que se determinen y a partir del tercero, se les nombrará como titulares.

Artículo 37. *Régimen económico.*

1. Los aspirantes a la obtención de la condición de reservista voluntario, durante su estancia en los centros de formación, o en unidades, centros y organismos del Ministerio de Defensa, para la realización de la formación militar básica y específica, así como los reservistas voluntarios que sean activados para la realización de períodos de instrucción y adiestramiento o asistir a cursos de formación y perfeccionamiento, percibirán una indemnización calculada sobre el salario mínimo interprofesional diario cuantificada como sigue:

a) Para el personal aspirante para acceder al empleo de alférez (RV) o alférez de fragata (RV): tres veces dicho salario.

b) Para el personal aspirante para acceder al empleo de sargento (RV): dos veces y medio dicho salario.

c) Para el personal aspirante para acceder al empleo de soldado (RV)/marinero (RV): el doble de dicho salario.

2. El personal reservista voluntario, durante el período de activación para prestar servicio, percibirá las retribuciones fijadas para los militares profesionales con empleo equivalente. Para los de tropa y marinería, las retribuciones serán las correspondientes a los militares profesionales, de empleo equivalente, con una relación de servicios de carácter temporal y que no tengan suscrito un compromiso de larga duración.

Artículo 38. *Cometidos, funciones y atribuciones.*

1. Cuando los reservistas voluntarios sean activados para seguir programas de formación continuada tendrán la consideración de alumnos, si bien podrán desarrollar

cometidos y actividades propias de su formación específica como prácticas de adaptación al puesto asignado.

2. Cuando los reservistas voluntarios sean activados para prestar servicio, podrán asignárseles los cometidos propios de los militares profesionales que ocupen puestos similares a los correspondientes al área de trabajo y cometido del reservista voluntario. Durante el tiempo de la activación, además de cumplir las reglas de comportamiento del militar y estar sujetos a las leyes penales y disciplinarias militares, podrán ejercer las atribuciones disciplinarias que les corresponda en función del empleo que ostenten y del puesto orgánico ocupado.

3. Los reservistas voluntarios podrán ejercer funciones técnicas, logísticas, administrativas y docentes. La asignación de funciones operativas estará supeditada a la experiencia del reservista voluntario, lo que será decidido por el jefe de la unidad de activación.

Sección 6.^a Incorporaciones

Artículo 39. *Incorporación para prestar servicio en unidades, centros u organismos del Ministerio de Defensa.*

1. El Ministro de Defensa podrá determinar la incorporación de reservistas voluntarios que hayan mostrado su conformidad para prestar servicio en unidades, centros u organismos del Ministerio de Defensa.

2. Asimismo, deberá especificar la cuantía de efectivos, la clase de reservistas voluntarios a los que afecta, el plazo para efectuar las gestiones necesarias para las incorporaciones y el tiempo máximo de permanencia en la situación de activado.

3. Los Jefes de Estado Mayor del Ejército de Tierra, de la Armada, del Ejército del Aire, en sus ámbitos respectivos, propondrán al Ministro de Defensa la relación de personal que se debe incorporar, de entre los que previamente hayan manifestado su disposición a hacerlo, y los períodos de activación correspondientes.

4. Al activarles, las Subdelegaciones de Defensa notificarán a los reservistas voluntarios la fecha y el lugar donde se les realizará el reconocimiento médico obligatorio, así como el período de activación, sin que entre la notificación y la fecha de incorporación pueda mediar un plazo inferior a un mes, salvo manifestación expresa de los interesados para su reducción.

5. Superado el reconocimiento médico, según los cuadros de condiciones psicofísicas del reglamento vigente para la determinación de la aptitud del personal de las Fuerzas Armadas, los reservistas voluntarios se incorporarán al destino previamente asignado u otro que se le ofrezca, en función de su área de trabajo y cometido.

6. A partir de su incorporación para prestar servicio en unidades, centros u organismos del Ministerio de Defensa, recibirán adiestramiento específico de actualización de su formación militar y, cuando así corresponda, de preparación para los cometidos que deban desarrollar.

Artículo 40. *Incorporación para actuaciones en colaboración con las instituciones del Estado y las Administraciones Públicas, operaciones y para misiones en el extranjero.*

1. El Ministro de Defensa, a propuesta del Jefe de Estado Mayor de la Defensa o de los Jefes de Estado Mayor del Ejército de Tierra, de la Armada y del Ejército del Aire, podrá autorizar la incorporación de reservistas voluntarios que hayan manifestado su voluntariedad para participar en actuaciones de las Fuerzas Armadas en colaboración con las instituciones del Estado y las Administraciones públicas y para participar en misiones en el extranjero de mantenimiento de la paz y la seguridad derivadas de acuerdos internacionales suscritos por España, o en aquellas otras operaciones o colaboraciones que se determinen.

Los reservistas voluntarios incorporados a operaciones y misiones en el extranjero, se entienden incluidos en el ámbito personal de aplicación establecido en el artículo 2 del Real Decreto-ley 8/2004, de 5 de noviembre, sobre indemnizaciones a los participantes en operaciones internacionales de paz y seguridad, modificado por la Ley Orgánica 7/2007, de 2 de julio.

2. Autorizada la incorporación del apartado anterior, el Jefe de Estado Mayor de la Defensa y los Jefes de Estado Mayor del Ejército de Tierra, de la Armada y del Ejército del Aire, en su ámbito de responsabilidad, fijarán las condiciones que han de reunir los reservistas voluntarios que pudieran ser incorporados y la duración de sus períodos de activación.

3. Atendiendo a tales condiciones, los Jefes de Estado Mayor correspondientes y el Subsecretario de Defensa, en lo que se refiere a los encuadrados en sus unidades, centros u organismos, determinarán las relaciones de los reservistas que se deban incorporar, de entre los que hayan manifestado su voluntad para ello y cumplan las condiciones fijadas.

4. Las Subdelegaciones de Defensa notificarán a los reservistas voluntarios que de ellas dependan y que estén incluidos en la relación a que se refiere el apartado anterior, la fecha y el lugar en que han de incorporarse para el reconocimiento médico obligatorio que han de superar y, posteriormente, la misión específica y el período de permanencia en la situación de activado.

5. Entre la notificación a que se refiere el apartado anterior y la fecha de incorporación, no podrá mediar un plazo inferior a un mes, salvo manifestación expresa del reservista para su reducción.

Artículo 41. *Incorporación de reservistas voluntarios en situaciones de crisis y en emergencias.*

1. En las situaciones de crisis a que se refiere el artículo 123.1 de la Ley 39/2007, de 19 de noviembre, podrán reducirse hasta quince días los plazos de ejecución del proceso de incorporación de los reservistas voluntarios.

2. La aparición de una situación de emergencia o de cualquier tipo de catástrofe, que requiera el empleo de reservistas voluntarios, puede determinar la reducción de los plazos previstos para su incorporación, que no superarán los cinco días.

3. Toda unidad de las Fuerzas Armadas que vaya a intervenir en esas situaciones empleando a reservistas voluntarios en ellas destinados, solicitarán su activación inmediata y los recursos que la posibiliten al Jefe de Estado Mayor que corresponda, en su ámbito de responsabilidad.

Artículo 42. *Suspensión de la incorporación.*

1. El reservista voluntario podrá solicitar la suspensión de la incorporación, en cualquier momento anterior a producirse ésta, mediante instancia dirigida al Jefe de Estado Mayor correspondiente o al Subsecretario de Defensa, acompañada de cuantos documentos considere necesarios para acreditar la concurrencia de alguna de las causas que se indican en este artículo.

2. De corresponder la incorporación sin haberse dictado resolución por las autoridades citadas en el apartado anterior, se aplazará dicha incorporación hasta el momento de recaer resolución expresa. En todo caso, se entenderá concedida la suspensión si, trascurrido el plazo de un mes desde que el escrito de solicitud tuvo entrada en el registro oficial de la autoridad competente para resolverlo, no se hubiera dictado resolución expresa. La resolución expresa que se adopte con posterioridad a los efectos del silencio administrativo será, en todo caso, favorable para el interesado.

3. Podrá obtenerse la suspensión de incorporación por alguna de las siguientes causas:

a) Por ser necesaria la concurrencia del reservista voluntario al sostenimiento familiar.

b) Por embarazo o parto de la reservista voluntaria, o encontrarse en período de lactancia, o disfrutando del correspondiente permiso de maternidad o, en su caso, de paternidad.

c) Por padecer el reservista voluntario enfermedad o limitación física o psíquica circunstancial.

d) Por enfermedad grave de su cónyuge, de persona ligada con análoga relación de pareja de hecho, o de parientes por consanguinidad, hasta el segundo grado y los afines en primer grado, así como los acogidos de hecho y adoptados.

e) Por razones de tipo laboral para consolidar un puesto de trabajo o por alteración sustancial de las condiciones del puesto de trabajo.

- f) Por razones ineludibles de tipo académico.
- g) Por traslado de residencia al extranjero.
- h) Por estar sometido a medida judicial o gubernativa que impida la normal incorporación.

4. Podrá solicitarse también la suspensión de la incorporación, por causa sobrevenida con posterioridad a aquélla, resultando entonces de aplicación lo dispuesto en los apartados anteriores de este artículo, excepto el apartado 2.

5. Los reservistas voluntarios a los que se requiera para ser activados para participar en programas de formación continuada podrán solicitar la suspensión de dicha activación por las causas citadas en este artículo.

6. El reservista voluntario que, una vez citado, no se presente para su incorporación a las Fuerzas Armadas, no podrá acceder a la condición de reservista honorífico, ni podrá optar a las plazas que se anuncien en sucesivas convocatorias.

Sección 7.^a Derechos de carácter militar, laboral y económico

Artículo 43. Derechos y deberes de carácter militar.

1. Con carácter general, cuando los reservistas voluntarios sean activados tendrán el régimen de derechos y deberes previsto en el capítulo II, sección 5.^a

2. El tiempo permanecido como reservista voluntario se considerará como mérito para el acceso a la enseñanza militar de formación en las Fuerzas Armadas, así como en los sistemas de selección respecto de los cuerpos, escalas, plazas de funcionario y actividades de carácter laboral de las Administraciones públicas, en todos los supuestos en que sus funciones guarden relación con los servicios prestados como reservistas.

3. Los reservistas voluntarios en situación de activado, cuando se incorporen a las Fuerzas Armadas, usarán el mismo uniforme que el establecido para los militares en servicio activo de empleo equivalente del ejército, o cuerpo común en que se encuadran, con el distintivo específico de reservista voluntario.

4. Los reservistas voluntarios en situación de disponibilidad podrán vestir el uniforme, con el conocimiento del Subdelegado de Defensa correspondiente, con ocasión de su asistencia a actos castrenses y sociales, y de su participación en actos y celebraciones de las unidades, centros u organismos del Ministerio de Defensa y de los organismos nacionales e internacionales a los que pertenezca por su condición de reservista voluntario.

5. El Ministerio de Defensa establecerá los requisitos y condiciones para la participación de los reservistas voluntarios en las reuniones y congresos de los organismos nacionales e internacionales a los que pertenezcan por su condición de reservista voluntario.

6. Respecto a la precedencia en los actos de protocolo y servicios, los reservistas voluntarios tendrán la consideración de más modernos dentro de su empleo.

7. Al adquirir la condición de reservista voluntario, se les facilitará la tarjeta de identificación militar para personal reservista.

Artículo 44. Derechos de carácter laboral y de seguridad social.

1. Los reservistas voluntarios tendrán los derechos de carácter laboral y de seguridad social contemplados en el artículo 134 de la Ley 39/2007, de 19 de noviembre, en los términos previstos en el artículo 20 del Real Decreto-ley 13/2010, de 3 de diciembre, de actuaciones en el ámbito fiscal, laboral y liberalizadoras para fomentar la inversión y la creación de empleo.

2. Los aspirantes a la obtención de la condición y los reservistas voluntarios que al finalizar sus períodos de formación militar, básica y específica, y de activación, se encontrasen en situación de incapacidad temporal por accidente o enfermedad derivada del servicio, podrán permanecer en las Fuerzas Armadas, si lo desean, hasta su recuperación, continuando como alumnos o en la situación de activados respectivamente. Si no se recuperaran, les será de aplicación lo establecido en los artículos 71 ó 121 de la Ley 39/2007, de 19 de noviembre, según corresponda.

3. Si un reservista voluntario activado sufre un accidente que le incapacite temporalmente para el servicio, la unidad de destino o el centro de formación efectuará un

seguimiento de la recuperación del afectado hasta el cese de su situación de incapacidad. El seguimiento de la baja se realizará de forma análoga a la que se efectúa a un militar profesional con una relación de servicios de carácter temporal. En caso de que no coincida la provincia de residencia con la de destino, el seguimiento lo realizará la Subdelegación de Defensa de la que dependa.

4. Cuando el reservista voluntario deba ausentarse de su puesto de trabajo por haber sido citado para su activación, la Subdelegación de Defensa de la que depende, con su consentimiento, comunicará tal circunstancia a su empleador. La referida comunicación la realizará, al menos, con quince días de antelación y hará saber los derechos laborales que asisten al reservista voluntario y al propio empleador.

5. Los reservistas voluntarios incorporados tendrán derecho a la reserva de plaza en el centro donde cursaban sus estudios.

6. Todos los beneficios de acción social en el ámbito de las Fuerzas Armadas serán aplicables a los reservistas voluntarios mientras permanezcan en la situación de activados.

7. En los períodos de formación, los aspirantes y los reservistas voluntarios continuarán en la situación de alta en el régimen de Seguridad Social al que pertenecieran. A los que al incorporarse no estuvieran dados de alta en ningún régimen de Seguridad Social, se les aplicará el régimen de Seguridad Social establecido para los alumnos de los centros docentes militares de formación.

A los reservistas voluntarios activados para prestar servicio en unidades, centros y organismos del Ministerio de Defensa, tanto en España como en el extranjero, se les aplicará el régimen de Seguridad Social establecido para los militares profesionales que mantienen una relación de servicios de carácter temporal.

El Ministerio de Defensa establecerá el procedimiento para compensar, en su totalidad, las cotizaciones correspondientes a la Seguridad Social durante los períodos de formación militar básica y específica de los aspirantes y de formación continuada de los reservistas, en los supuestos en que éstos continúen en situación de alta en el régimen de la Seguridad Social al que estuvieran adscritos.

Artículo 45. *Derechos y deberes de carácter económico.*

Los reservistas voluntarios tendrán los derechos y deberes económicos que se contemplan en el Reglamento de retribuciones del personal de las Fuerzas Armadas y en el Real Decreto sobre indemnizaciones por razón del servicio que se encuentren en vigor, según lo establecido en el artículo 37.

En todos los supuestos de incorporación previstos en este reglamento, los aspirantes a la obtención de la condición y los reservistas voluntarios tendrán derecho a efectuar por cuenta del Estado los viajes de ida y regreso, para lo que se les extenderá el preceptivo documento expedido por la autoridad militar correspondiente, con el que obtendrán el título de viajero para realizar dichos viajes. Para el personal residente en el extranjero, la localidad de origen será el punto de entrada en territorio nacional.

CAPÍTULO III

Reservistas de especial disponibilidad

Artículo 46. *Adquisición de la condición de reservista de especial disponibilidad.*

1. Adquieren la condición de reservistas de especial disponibilidad los militares profesionales que voluntariamente lo soliciten al finalizar sus compromisos de larga duración y acrediten haber cumplido al menos dieciocho años de servicios, de conformidad con lo dispuesto en la Ley 8/2006, de 24 de abril, y en la disposición transitoria quinta de la Ley 39/2007, de 19 de noviembre.

2. Las solicitudes se cursarán, a través de la unidad de destino, al Jefe de Estado Mayor que corresponda o al Subsecretario de Defensa y serán resueltas por éstos mediante publicación de la correspondiente resolución en el «Boletín Oficial del Ministerio de Defensa», en la que deberán figurar las unidades de destino para incorporación en caso de activación y la Subdelegación de Defensa de la que pasen a depender.

Artículo 47. *Régimen del reservista de especial disponibilidad.*

1. En situación de disponibilidad no tendrá la condición militar. Cuando sea activado para prestar servicio y se incorpore a las Fuerzas Armadas, recuperará la condición militar, mantendrá el empleo, la antigüedad y la especialidad que tenía en el momento de finalizar su compromiso de larga duración y estará sujeto al mismo régimen que mantienen los militares profesionales con una relación de servicios de carácter temporal.

2. Los reservistas de especial disponibilidad de la categoría de tropa y marinería percibirán la asignación por disponibilidad en la cuantía y condiciones previstas en el artículo 19.1 de la Ley 8/2006, de 24 de abril. Los reservistas de especial disponibilidad de la categoría de oficial percibirán una asignación por disponibilidad de 1,9 veces la correspondiente a los militares de tropa y marinería.

3. Los reservistas de especial disponibilidad mantendrán, si lo solicitan, una especial relación con las Fuerzas Armadas, mediante su adscripción a la unidad, centro u organismo del Ministerio de Defensa que elijan, previa conformidad de los Mandos o Jefe de Personal.

4. Los reservistas de especial disponibilidad podrán asistir a actos y ceremonias militares en los que dicha unidad participe, usar el uniforme en actos militares y sociales solemnes y disponer de la correspondiente tarjeta de identificación militar.

5. Las solicitudes que puedan ejercitar se cursarán a través de las Subdelegaciones de Defensa de las que dependan dónde, además, se les facilitará el acceso a información sobre prestaciones a las que tienen derecho y sobre otros asuntos que puedan ser de su interés.

6. En situación de disponibilidad tendrán los derechos y obligaciones contemplados en el artículo 19 de la Ley 8/2006, de 24 de abril, sin perjuicio de lo establecido en la disposición transitoria quinta de la Ley 39/2007, de 19 de noviembre, para los militares de complemento de la Ley 17/1999, de 18 de mayo. Cuando sean activados, les serán aplicables los derechos de carácter laboral y de seguridad social que para los reservistas voluntarios se contemplan en este reglamento.

Artículo 48. *Activación e incorporación de reservistas de especial disponibilidad.*

1. Corresponde al Consejo de Ministros, a propuesta del Ministro de Defensa, autorizar la incorporación de reservistas de especial disponibilidad para prestar servicios en las Fuerzas Armadas y habilitar los créditos que se precisen para financiar el coste de las incorporaciones.

2. La autorización deberá especificar la cuantía y las características de los efectivos a incorporar, el plazo para efectuar las incorporaciones y el tiempo máximo de permanencia en la situación de activado.

3. Atendiendo a la autorización de incorporación, los Jefes de Estado Mayor, en su ámbito respectivo, propondrán al Ministro de Defensa la relación del personal a incorporar a sus correspondientes destinos.

4. Las Subdelegaciones de Defensa notificarán a los reservistas de especial disponibilidad la fecha y el lugar en el que han de incorporarse, sin que entre la notificación y la fecha de incorporación pueda mediar un plazo inferior a quince días.

5. Los reservistas de especial disponibilidad se incorporarán a sus destinos previa superación del reconocimiento médico obligatorio, en el que les será de aplicación los cuadros de condiciones psicofísicas del vigente reglamento para la determinación de la aptitud psicofísica del personal de las Fuerzas Armadas.

6. La no incorporación para prestar servicios en las Fuerzas Armadas, una vez autorizada, llevará consigo la apertura de un expediente para verificar las causas que la motiva. Salvo que concurra causa de fuerza mayor, la no incorporación supondrá la pérdida de la condición de reservista de especial disponibilidad y la baja en el Régimen Especial de Seguridad Social de las Fuerzas Armadas, si voluntariamente estuviese de alta en el Instituto Social de las Fuerzas Armadas.

Artículo 49. *Pérdida de la condición de reservista de especial disponibilidad.*

1. La condición de reservista de especial disponibilidad, salvo lo expresado en el artículo 48.6, se mantendrá hasta cumplir los 65 años de edad, a no ser que el interesado renuncie a ella, o que con anterioridad a esta edad haya sido declarado en situación de incapacidad

total, absoluta o gran invalidez o que haya adquirido la condición de pensionista por jubilación o retiro.

2. Las solicitudes de renuncia se cursarán, a través de las Subdelegaciones de Defensa, a los Jefes de Estado Mayor.

3. Las resoluciones de baja se publicarán en el «Boletín Oficial del Ministerio de Defensa», debiendo ser comunicadas a los afectados por el Subdelegado de Defensa del que dependan.

CAPÍTULO IV

Reservistas obligatorios

Artículo 50. *Declaración general de reservistas obligatorios.*

Si no quedaran satisfechas las necesidades de la defensa nacional con la incorporación a las Fuerzas Armadas de reservistas voluntarios y de especial disponibilidad, el Consejo de Ministros solicitará del Congreso de los Diputados autorización para la declaración general de reservistas obligatorios.

Artículo 51. *Determinación del número de efectivos.*

1. Obtenida la autorización del artículo anterior, el Gobierno, mediante real decreto, establecerá las normas para la ejecución de las actuaciones que comporta la declaración general de reservistas obligatorios que afectará a todos los españoles, hombres y mujeres, que en el año cumplan una edad comprendida entre diecinueve y veinticinco años.

2. Las Administraciones públicas prestarán la colaboración necesaria para elaborar las listas correspondientes, proporcionando los datos que se requieran. La gestión de esta información se realizará conforme a la legislación sobre regulación del tratamiento automatizado de los datos de carácter personal.

3. La Subsecretaría de Defensa implantará un sistema informático susceptible de recibir y de tratar los datos que le proporcionen las Administraciones públicas para la elaboración de las listas de los potenciales reservistas obligatorios y determinará el procedimiento para dirigir y gestionar los correspondientes procesos de selección, que contendrá, al menos, lo siguiente:

a) Sobre la base y estructura que permite la ejecución del proceso continuo de selección a que hace referencia el artículo 61 de la Ley 39/2007, de 19 de noviembre, y en función del número de reservistas obligatorios que se precise incorporar, los medios humanos y materiales necesarios.

b) Los plazos para la elaboración de las listas de potenciales reservistas obligatorios.

c) Teniendo en cuenta las normas a que hace referencia el apartado 1 anterior, la fecha límite para dictar la resolución del Subsecretario de Defensa del apartado 6 de este artículo.

4. Elaboradas las listas, las Subdelegaciones de Defensa notificarán, a cada uno de los afectados de su área geográfica de responsabilidad, su condición de reservista obligatorio potencial y les remitirá una ficha con los datos de identificación así como un cuestionario, cuya presentación tiene carácter voluntario, en el que figurará, al menos, lo siguiente:

a) Declaración de datos esenciales de salud y estado físico, que podrá devolverse acompañada de los certificados médicos acreditativos.

b) Preferencia para prestar servicio en el Ejército de Tierra, en la Armada o en el Ejército del Aire, y dentro de estos, en unidades de la Fuerza o del Apoyo a la Fuerza o en organizaciones con fines de interés general.

c) En su caso, declaración de objeción de conciencia de conformidad con lo dispuesto en el artículo 54.

5. Los potenciales reservistas obligatorios, una vez cumplimentada la ficha y, en su caso el cuestionario, con las alegaciones que consideren oportunas, los remitirán a la Subdelegación de Defensa en un plazo no superior a quince días.

6. Recibida la información de los afectados, las Subdelegaciones de Defensa procederán a la introducción de los datos en el sistema informático cuyo procesado finalizará mediante

resolución del Subsecretario de Defensa en la que se determine el número y la identidad de los reservistas obligatorios susceptibles de ser activados para prestar servicio en las Fuerzas Armadas, con indicación del Ejército en el que prestará servicio, y en organizaciones con fines de interés general para la defensa.

Artículo 52. *Notificación de la condición de reservista obligatorio.*

1. Se notificará a cada interesado su condición de reservista obligatorio y su obligación de permanecer en disposición de incorporarse para prestar servicio en las Fuerzas Armadas, o en las organizaciones con fines de interés general para la defensa, cuando sean activados, y de comunicar, a estos efectos, sus cambios de residencia o domicilio a los Subdelegados de Defensa.

2. Recibida la notificación, los interesados podrán alegar las causas que a su parecer les permitan suspender su incorporación, de entre las contempladas en el artículo siguiente.

Artículo 53. *Suspensión de la incorporación de reservistas obligatorios.*

1. Para su preceptiva resolución, la solicitud de la suspensión de la incorporación de los reservistas obligatorios se realizará mediante instancia documentada de las circunstancias que justifican la suspensión y que deberá dirigirse a la Subsecretaría de Defensa, cursada a través de las Subdelegaciones de Defensa de las que dependan. Las resoluciones dictadas por el Subsecretario de Defensa en las peticiones que puedan presentarse fijarán el plazo máximo por el que podrá extenderse la suspensión.

2. En su caso, la renovación de la suspensión de la incorporación se efectuará a instancia del interesado en los mismos términos del apartado anterior.

3. La suspensión de la incorporación de los reservistas obligatorios se podrá producir por cualquiera de las siguientes causas:

a) De carácter personal y familiar:

1.º Por ser necesaria la concurrencia del reservista al sostenimiento familiar.

2.º Por padecer enfermedad o limitación física o psíquica, conforme con la normativa vigente sobre aptitud psicofísica del personal de las Fuerzas Armadas.

3.º Por enfermedad grave de parientes en primer grado de consanguinidad o afinidad y que esté a su cuidado.

b) De carácter profesional:

1.º Por ser militar profesional de las Fuerzas Armadas.

2.º Por ser reservista voluntario con compromiso en vigor.

3.º Por pertenecer a las Fuerzas y Cuerpos de Seguridad del Estado.

c) De género y de otra índole: Por embarazo o parto, por encontrarse en período de lactancia, o disfrutando del correspondiente permiso de maternidad o de paternidad.

Artículo 54. *Objeción de conciencia de los reservistas obligatorios.*

Los reservistas obligatorios podrán efectuar declaración de objeción de conciencia a prestar servicio en las Fuerzas Armadas y en otras organizaciones con fines de interés general en las que se requiera el empleo de armas. Dicha declaración, efectuada por el interesado, no precisará ningún otro trámite de reconocimiento.

La declaración de objeción de conciencia se entregará por el interesado en la Subdelegación de Defensa de la que dependa, en un plazo no superior a 15 días desde la recepción de su notificación como reservista obligatorio, y en ella se concretará la preferencia para prestar servicio en los puestos específicos de las organizaciones con fines de interés general para la defensa que no requieran empleo de las armas.

Artículo 55. *Incorporación y activación de reservistas obligatorios.*

1. Tras la aprobación del real decreto sobre normas para la ejecución de las actuaciones que comporta la declaración general de reservistas obligatorios a que se refiere el artículo 51.1, el Consejo de Ministros, mediante sucesivos reales decretos, establecerá el calendario

de incorporación de estos reservistas e irá concretando su aplicación con criterios objetivos por años de nacimiento, a todo el conjunto o a un número determinado, conforme a las necesidades que defina el Ministro de Defensa.

2. De conformidad con la resolución del Subsecretario de Defensa del artículo 51.6, los Jefes de Estado Mayor correspondientes designarán los centros de formación de los militares de tropa y marinería que sean necesarios para la activación e incorporación de reservistas obligatorios.

3. Cuando se acuerde la incorporación de los reservistas obligatorios, los Subdelegados de Defensa les notificarán la fecha y el centro de formación designado por el Ejército de Tierra, la Armada o el Ejército del Aire donde deberán efectuar su presentación, en los términos previstos en los artículos 58 y 59 de la Ley 30/1992, de 26 de noviembre, de Régimen Jurídico de las Administraciones Públicas y del procedimiento Administrativo Común.

4. Al incorporarse, los reservistas obligatorios firmarán un documento de incorporación a las Fuerzas Armadas, según el modelo normalizado aprobado por el Ministro de Defensa, adquiriendo desde ese momento la condición militar, salvo lo previsto en el artículo 58.

5. Las Subdelegaciones de Defensa expedirán los documentos necesarios para la incorporación de los reservistas obligatorios a los centros de formación.

6. En los mismos términos previstos en el apartado 2 de este artículo y para que efectúen su incorporación y presentación, a los reservistas obligatorios que se declaren objetores de conciencia, se les notificará la fecha y las organizaciones con fines de interés general para la defensa que se determinen, para lo que les serán expedidos los correspondientes documentos.

Artículo 56. *Formación y asignación de destinos.*

1. Los centros de formación serán responsables de recibir a los reservistas obligatorios que se incorporen, de efectuar los reconocimientos médicos, las pruebas psicológicas y físicas y de determinar las aptitudes que permitan identificar su adecuación a las diferentes áreas y cometidos dentro de las Fuerzas Armadas.

2. Los Jefes de Estado Mayor establecerán los planes de formación para los reservistas obligatorios en función de sus propias necesidades. Para la asistencia a los períodos de formación que se establezcan, en su caso, a las mujeres reservistas obligatorias les serán de aplicación las medidas de protección de la maternidad que se establecen en el artículo 15.

3. Los Mandos o Jefe de Personal, durante la estancia de los reservistas en los centros de formación, teniendo en cuenta lo previsto en el apartado 1 de este artículo, las manifestaciones de preferencias de los interesados y sus alegaciones, así como las necesidades de su respectivo ejército, asignarán a los reservistas obligatorios los destinos correspondientes en las unidades de la Fuerza o del Apoyo a la Fuerza.

Artículo 57. *Régimen de personal de los reservistas obligatorios.*

1. Los reservistas obligatorios, al incorporarse a las Fuerzas Armadas, quedarán en la situación de activados y tendrán la condición militar con el empleo de soldado o marinero. Deberán cumplir las reglas de comportamiento del militar y estarán sujetos a las leyes penales y disciplinarias militares.

2. Al cesar en su situación de activado, mantendrán la condición de reservista obligatorio conforme a las normas establecidas por el real decreto a que se refiere el artículo 51.1.

3. A los reservistas obligatorios les será de aplicación el mismo régimen económico que el de los reservistas voluntarios activados de la categoría de tropa y marinería y se les aplicará el mismo régimen de Seguridad Social que a los militares profesionales que mantienen una relación de servicios de carácter temporal.

Artículo 58. *Régimen de los reservistas obligatorios que no ostenten la condición militar.*

1. Los que se incorporen a organizaciones con fines de interés general para la defensa, tendrán el régimen que corresponda a la prestación voluntaria de servicios en dichas organizaciones y no tendrán la condición militar.

2. La prestación de servicios por clérigos, religiosos y ministros confesionales, en general, se ajustará a los acuerdos o convenios de cooperación con las iglesias, confesiones y comunidades religiosas, si los hubiere.

Artículo 59. *Cese en la condición militar del reservista obligatorio.*

1. Los reservistas obligatorios perderán su condición militar al finalizar su activación en las unidades de las Fuerzas Armadas. Esta fecha no podrá ser, en ningún caso, superior al tiempo máximo de permanencia en la situación de activado que determine el Consejo de Ministros.

2. Durante el período de activación, los reservistas obligatorios perderán la condición militar por los siguientes motivos:

a) Condena por delito doloso o imposición de pena incompatible con la incorporación para prestar servicio en las Fuerzas Armadas.

b) Pérdida de las aptitudes y condiciones determinadas al acordarse la incorporación, cuando no sea posible asignársele otro destino.

c) El día 31 de diciembre del año en que cumpla 25 años de edad.

CAPÍTULO V

Recursos

Artículo 60. *Recursos, plazos y solicitudes.*

1. Contra los actos y resoluciones que se adopten en ejercicio de las competencias atribuidas en este reglamento se podrá interponer recurso de alzada ante el órgano superior jerárquico de quien los dictó.

2. Contra los actos y resoluciones adoptados en ejercicio de las competencias atribuidas en este reglamento por el Consejo de Ministros y por el Ministro de Defensa que no sean resolución de un recurso de alzada, podrá interponerse recurso de reposición, con carácter potestativo, previo a la vía contencioso-administrativa.

3. En los procedimientos en materia de formación, ascensos, destinos y situaciones cuya concesión deba realizarse a solicitud expresa, si la Administración no notificara su decisión en el plazo de tres meses o, en su caso, en el establecido en el correspondiente procedimiento, se considerará desestimada la solicitud, quedando expedita la vía contencioso-administrativa.

4. Con independencia de lo establecido en este reglamento, las solicitudes que pudieran realizar los interesados, también podrán presentarse ante los organismos a que se refiere el artículo 38.4 de la referida Ley 30/1992, de 26 de noviembre, así como, en su caso, por los medios electrónicos establecidos por la Ley 11/2007, de 22 de junio, de acceso electrónico de los ciudadanos a los servicios públicos.

§ 31

Orden DEF/1252/2021, de 11 de noviembre, por la que se determinan los supuestos y se establece el procedimiento para resarcir económicamente al Estado en caso de renuncia a la condición de militar, pase a determinadas situaciones administrativas o baja en las enseñanzas de formación, perfeccionamiento o Altos Estudios de la Defensa Nacional

Ministerio de Defensa
«BOE» núm. 275, de 17 de noviembre de 2021
Última modificación: sin modificaciones
Referencia: BOE-A-2021-18810

La enseñanza militar está dirigida a alcanzar la excelencia formativa de los profesionales militares, garantizando unas Fuerzas Armadas instruidas y preparadas para el cumplimiento de las misiones asignadas.

Sin embargo, cuando los militares de carrera y los alumnos de los centros docentes militares cesan en su relación de servicios con las Fuerzas Armadas de modo voluntario y anticipado, en un plazo inferior al previsto para ellos en el planeamiento de la Defensa Nacional, habiendo sido beneficiarios de una formación integral y que es en gran medida homologable con los títulos del sistema educativo general, se produce un perjuicio para la institución debido a la pérdida de un valioso potencial humano.

Otra faceta perjudicial añadida es la económica, consecuencia de los gastos sufragados por el Estado para proporcionar la formación. Para paliar los citados efectos existen normas que dotan al Estado de la capacidad de exigir al militar el resarcimiento por la formación recibida.

La presente orden ministerial supone un avance y desarrollo de la legislación en vigor sobre resarcimiento, puesto que unifica y actualiza la regulación de los supuestos de resarcimiento al Estado introduce un procedimiento garantista, objetivo y proporcional, para la determinación de la cantidad a resarcir en los casos de renuncia a la condición de militar, pase a determinadas situaciones administrativas y por determinadas bajas en los cursos de enseñanza de formación, de perfeccionamiento y de Altos Estudios de la Defensa Nacional; logrando además eliminar la dispersión normativa existente.

La Ley 39/2007, de 19 de noviembre, de la carrera militar, en su artículo 71.1, establece que los alumnos de la enseñanza de formación podrán causar baja a petición propia en el centro docente militar correspondiente.

En su artículo 117, establece que los militares de carrera pueden renunciar a su condición si tienen cumplidos los tiempos de servicios, desde el ingreso en su escala o desde que hubiesen ultimado los cursos de perfeccionamiento que a estos efectos hayan sido fijados por el Ministro de Defensa.

§ 31 Procedimiento para resarcir económicamente al Estado por renuncia a condición de militar

En caso de no tener cumplidos los tiempos establecidos, o en los supuestos de la enseñanza de formación que se determinen, se deberá resarcir económicamente al Estado, siendo competencia del Ministro de Defensa el fijar las cantidades.

El Reglamento de adquisición y pérdida de la condición de militar y situaciones administrativas de los militares profesionales, aprobado por Real Decreto 1111/2015, de 11 de diciembre, establece el deber de resarcir al Estado como condición para el pase a determinadas situaciones administrativas sin haber cumplido los tiempos mínimos de servicios efectivos exigidos.

La Orden DEF/368/2017, de 4 de abril, por la que se aprueba el Régimen del Alumnado de la enseñanza de formación y se modifica la Orden DEF/1626/2015, de 29 de julio, por la que se aprueban las directrices generales para la elaboración de los currículos de la enseñanza de formación para el acceso a las diferentes escalas de suboficiales de los cuerpos de las Fuerzas Armadas, establece en su artículo 32, que la concesión de la baja a petición propia en el centro docente estará supeditada a la no existencia de expediente de resarcimiento al Estado.

Por su parte, el Real Decreto 339/2015, de 30 de abril, por el que se ordenan las enseñanzas de perfeccionamiento y de Altos Estudios de la Defensa Nacional, establece en sus artículos 14 y 22, que en las convocatorias de determinados cursos de la enseñanza de perfeccionamiento y de Altos Estudios de la Defensa Nacional, se contemplarán los costes individualizados del curso a efectos de resarcimiento y las causas que podrían motivarlo.

La Orden DEF/1407/2018, de 14 de diciembre, por la que se establecen las categorías en las que quedan comprendidos los cursos de perfeccionamiento y de Altos Estudios de la Defensa Nacional, define las características y tiempos mínimos de servicios efectivos desde la finalización de los cursos militares en función de su categoría específica.

La Orden 91/2001, de 3 de mayo, por la que se establecen los requisitos para la renuncia a la condición de militar por los militares de carrera y militares profesionales de tropa y marinería, que mantienen una relación de servicios de carácter permanente, regulación que la presente orden viene a derogar, establece para ambos colectivos el deber de acreditar haber cumplido el tiempo de servicio reglamentariamente determinado o resarcir al Estado en las cuantías correspondientes.

La presente orden ministerial se dicta al amparo de lo dispuesto en el artículo 149.1 4.^a de la Constitución española, que atribuye al Estado la competencia exclusiva en materia de Defensa y Fuerzas Armadas, y tiene su habilitación legal en lo establecido en los artículos 71.1 y 117.2 de la Ley 39/2007, de 19 de noviembre, de la carrera militar.

Se ajusta a los principios de buena regulación contenidos en el artículo 129 de la Ley 39/2015, de 1 de octubre, del Procedimiento Administrativo Común de las Administraciones Públicas, dando cumplimiento a los principios de necesidad, eficacia, proporcionalidad, seguridad jurídica, transparencia y eficiencia.

En tal sentido, la norma persigue un interés general al asegurar una adecuada gestión de los recursos públicos permitiendo, mediante el resarcimiento al Estado, en los supuestos contemplados, la recuperación de la inversión realizada en la formación de quienes renuncian a completarla o a ejercer los conocimientos adquiridos. Para ello, la norma contiene la regulación imprescindible para cumplir sus objetivos, es coherente con el resto del ordenamiento jurídico, no contiene cargas administrativas para personas o empresas y establece un procedimiento transparente y objetivo para la determinación de las cantidades a resarcir.

La orden ministerial ha sido sometida al trámite de consulta pública, prevista en el artículo 26.2 de la Ley 50/1997, de 27 de noviembre, del Gobierno, así como al trámite de información pública.

Durante su tramitación, el proyecto de esta orden ministerial fue informado por las asociaciones profesionales inscritas en el Registro de asociaciones profesionales de miembros de las Fuerzas Armadas, conforme al artículo 40.2.b) de la Ley Orgánica 9/2011, de 27 de julio, de derechos y deberes de los miembros de las Fuerzas Armadas. Finalmente, con arreglo a lo establecido en el artículo 49.1.c) de la citada ley orgánica, ha sido informada por el Consejo de Personal de las Fuerzas Armadas.

En su virtud, con la aprobación previa del Ministro de Política Territorial y Función Pública y de la Ministra de Hacienda y de acuerdo con el Consejo de Estado, dispongo:

CAPÍTULO I

Disposiciones generales**Artículo 1.** *Objeto y ámbito de aplicación.*

1. Esta orden ministerial tiene por objeto determinar los supuestos por los que se ha de resarcir económicamente al Estado, en caso de renuncia a la condición de militar, pase a determinadas situaciones administrativas o baja en las enseñanzas de formación, perfeccionamiento o Altos Estudios de la Defensa Nacional.

Asimismo se establece el procedimiento para determinar las cantidades que deben abonarse según el caso y cómo proceder a su pago.

2. El ámbito de aplicación de esta orden ministerial es el personal militar de carrera, personal militar que mantiene una relación de servicios de carácter temporal y los alumnos de los centros docentes.

Artículo 2. *Cómputo de tiempos de servicio a efectos de resarcimiento.*

1. En el caso de los militares de carrera, el cómputo de tiempo mínimo de servicio para el resarcimiento por la enseñanza de formación se contabilizará desde la adquisición de la condición de militar de carrera.

En caso de haber completado la enseñanza de formación para cambio de cuerpo o escala, el cómputo de tiempo mínimo de servicio se contabilizará desde la fecha de acceso al nuevo cuerpo o escala.

El cómputo de tiempo de servicios efectivos por la enseñanza de perfeccionamiento o Altos Estudios de la Defensa Nacional se contabilizará desde la finalización del curso correspondiente.

2. En el caso del personal militar que mantiene una relación de servicios de carácter temporal, el inicio para el cómputo del tiempo de servicios será la fecha de nombramiento como alumno del centro militar de formación.

El cómputo de tiempo de servicios efectivos por la enseñanza de perfeccionamiento se contabilizará desde la finalización del curso correspondiente.

3. Para los alumnos de los centros docentes militares de formación, que no tuvieran condición de militar previa al ingreso y causen baja a petición propia, no se computará tiempo de servicios.

4. En el caso de concurrir dos o más exigencias de tiempo de servicios, no se producirá una acumulación de los períodos de tiempo, prevaleciendo únicamente el que suponga una mayor permanencia en la situación de servicio activo.

5. Los cursos de la enseñanza de perfeccionamiento y Altos Estudios de la Defensa Nacional realizados con carácter obligatorio, no tendrán servidumbre de tiempo de servicios efectivos para la renuncia a la condición de militar. No se incluirán en esta exención aquellos cursos realizados obligatoriamente al ser necesarios para ocupar o permanecer en un destino que haya sido asignado de forma voluntaria al solicitante.

CAPÍTULO II

Supuestos que originan la obligación de resarcimiento al Estado**Artículo 3.** *Renuncia a la condición de militar de carrera.*

1. Los militares de carrera que renuncien a su condición militar deberán tener cumplidos los tiempos de servicios que a estos efectos establece el Reglamento de adquisición y pérdida de la condición de militar y situaciones administrativas de los militares profesionales, aprobado por Real Decreto 1111/2015, de 11 de diciembre.

2. De no tener cumplidos los tiempos mínimos de servicios desde el ingreso en el cuerpo o escala en la que se encuentre o, en su caso, el establecido por la ostentación u obtención de la aptitud de vuelo o capacitación de piloto de aeronaves vinculada al acceso al primer empleo, para renunciar deberán resarcir por los costes del proceso de enseñanza de formación correspondiente y por las retribuciones percibidas asociadas al proceso.

§ 31 Procedimiento para resarcir económicamente al Estado por renuncia a condición de militar

3. De no tener cumplidos los tiempos de servicios efectivos establecidos desde la finalización de los cursos de la enseñanza militar de perfeccionamiento y de Altos Estudios de la Defensa Nacional incluidos en las categorías A, B, C, D, E, o que confieran por primera vez la aptitud para el vuelo, se deberá resarcir por los costes del proceso de enseñanza y por las retribuciones percibidas asociadas a estos cursos.

4. Este personal deberá efectuar un preaviso de seis meses ante el Mando o Jefatura de Personal de su ejército respectivo, o ante la Dirección General de Personal, en el caso de personal perteneciente a los cuerpos comunes. Este periodo de seis meses será considerado como cumplido a la hora del cómputo de tiempo de servicios pendiente.

La instancia de preaviso será considerada como solicitud de renuncia a la condición de militar de carrera con fecha de efectividad seis meses después de su presentación, salvo comunicación de desistimiento por el solicitante antes de dicha fecha.

Artículo 4. *Pase a la situación de excedencia por prestación de servicios en el sector público.*

1. Los militares de carrera que soliciten el pase a la situación de excedencia por prestación de servicios en el sector público, deberán haber cumplido el tiempo mínimo de servicios establecido en el artículo 26 del Reglamento de adquisición y pérdida de la condición de militar y situaciones administrativas de los militares profesionales, aprobado por Real Decreto 1111/2015, de 11 de diciembre.

2. El pase a la situación de excedencia por prestación de servicios en el sector público podrá ser solicitado una vez cumplido el tiempo mínimo desde el ingreso en el cuerpo o escala en la que se encuentre o, en su caso, el establecido por la obtención de la aptitud de vuelo en la enseñanza de formación.

3. De no tener cumplidos los tiempos de servicios efectivos establecidos desde la finalización de los cursos de la enseñanza militar de perfeccionamiento y de Altos Estudios de la Defensa Nacional incluidos en las categorías A, B, C, D, E, o que confieran por primera vez la aptitud para el vuelo, conforme al mencionado artículo 26, se deberá resarcir por los costes asociados a la formación recibida.

Artículo 5. *Pase a la situación de excedencia voluntaria por interés particular.*

1. Los militares de carrera que soliciten el pase a la situación de excedencia voluntaria por interés particular, deberán haber cumplido el tiempo mínimo de servicios establecido en el artículo 27 del Reglamento de adquisición y pérdida de la condición de militar y situaciones administrativas de los militares profesionales, aprobado por Real Decreto 1111/2015, de 11 de diciembre.

2. El pase a la situación de excedencia voluntaria por interés particular podrá ser solicitado una vez cumplido el tiempo mínimo desde el ingreso en el cuerpo o escala en la que se encuentre o, en su caso, el establecido por la ostentación u obtención de la capacitación de piloto de aeronaves vinculada al acceso al primer empleo.

3. De no tener cumplidos los tiempos de servicios efectivos establecidos desde la finalización de los cursos de la enseñanza militar de perfeccionamiento y de Altos Estudios de la Defensa Nacional incluidos en las categorías A, B, C, D, E, o que confieran por primera vez la capacitación de piloto de aeronaves, conforme al mencionado artículo 27, se deberá resarcir por los costes asociados a la formación recibida.

Artículo 6. *Pase a la situación de servicio en la Administración civil.*

1. Los militares de carrera que soliciten el pase a la situación de servicio en la Administración civil, deberán haber cumplido el tiempo mínimo de servicios establecido en el artículo 36 del Reglamento de adquisición y pérdida de la condición de militar y situaciones administrativas de los militares profesionales, aprobado por Real Decreto 1111/2015, de 11 de diciembre.

2. De no tener cumplidos los tiempos de servicios efectivos establecidos desde la finalización de los cursos de la enseñanza militar de perfeccionamiento y de Altos Estudios de la Defensa Nacional incluidos en las categorías A, B, C, D, E, o que confieran por primera

§ 31 Procedimiento para resarcir económicamente al Estado por renuncia a condición de militar

vez aptitud para el vuelo, conforme al mencionado artículo 36, se deberá resarcir por los costes asociados a la formación recibida.

Artículo 7. *Baja en la enseñanza de formación.*

1. El alumno de la enseñanza de formación que solicite la baja a petición propia en el centro docente militar correspondiente, deberá presentar su solicitud ante la autoridad que realizó la convocatoria del proceso selectivo de ingreso. Si en la fecha solicitada de efectividad de la baja se hubieran completado más de dos años de formación, la solicitud se habrá de presentar con una antelación de tres meses a dicha fecha, con independencia de que en ese momento no se tuvieran completados los dos años.

La mencionada fecha de efectividad no podrá ser posterior a la de finalización del último curso del plan de estudios de la enseñanza de formación que se esté realizando.

2. Cuando el alumno de la enseñanza de formación solicite la baja a petición propia en el centro docente militar correspondiente y la formación recibida, en la fecha solicitada de efectividad de la baja, sea superior a dos años, deberá resarcir económicamente al Estado por el coste del proceso de enseñanza de formación en curso desde su nombramiento como alumno del centro docente de formación.

3. En el caso de los alumnos del centro docente militar de formación para el acceso al Cuerpo Militar de Sanidad en la especialidad de medicina, que hayan ingresado sin titulación universitaria previa, la necesidad de resarcir se aplicará desde el primer año de su formación cuando se solicite la baja a petición propia, siéndoles de aplicación las condiciones de preaviso y los conceptos a resarcir establecidos en los apartados 1 y 4 de este artículo.

4. Los costes individualizados que se especifiquen en la convocatoria de la enseñanza de formación correspondiente, junto con las retribuciones percibidas por el alumno asociadas al proceso de enseñanza, serán utilizados para determinar la cantidad total que habrá de resarcir el alumno que cause baja a petición propia.

Si en la convocatoria no figuraran los costes individualizados del curso, el cálculo de la cantidad a resarcir se hará conforme a los criterios indicados en el artículo 12.

Artículo 8. *Baja en la enseñanza de perfeccionamiento y Altos Estudios de la Defensa Nacional.*

1. El alumno de la enseñanza de perfeccionamiento y Altos Estudios de la Defensa Nacional que solicite la baja a petición propia en el centro docente militar correspondiente, deberá presentar su solicitud ante la autoridad que realizó la convocatoria del curso o del proceso de selección.

2. Deberá resarcir económicamente al Estado por el coste del proceso de enseñanza en curso desde su nombramiento como alumno del centro docente.

3. Los costes individualizados que se especifiquen en la convocatoria del proceso de enseñanza correspondiente serán utilizados para determinar el coste de la formación recibida, que será la cantidad que debe resarcir el alumno en el caso de que cause baja a petición propia.

4. Si en la convocatoria no figuraran los costes individualizados del curso, el cálculo de la cantidad a resarcir se hará conforme a los criterios indicados en el artículo 12.

Artículo 9. *Exenciones.*

1. El militar quedará exento de la obligación de resarcir cuando la baja a petición propia de un centro docente se vea motivada por alguna de las siguientes causas:

a) Circunstancias excepcionales basadas en motivos de salud, discapacidad o dependencia de algún familiar del alumno hasta el segundo grado de consanguinidad o afinidad.

b) Enfermedad o lesión debidamente acreditada que le imposibilite la adecuada continuación del proceso de enseñanza.

c) Protección de la víctima de acoso, abuso o agresión sexuales.

d) Protección de la víctima de violencia de género al verse obligada a cesar en el curso para hacer efectiva su protección o su derecho a la asistencia social integral.

§ 31 Procedimiento para resarcir económicamente al Estado por renuncia a condición de militar

e) Propuesta del centro docente militar correspondiente, basado en el informe emitido por la Junta docente firmado por el director del centro con su conformidad o reparos y observaciones, detallando las circunstancias consideradas para la propuesta de exención.

f) Protección de la maternidad.

g) Otras causas en las que resulte justificada la exención.

2. En estos casos, al remitir la solicitud la autoridad por conducto reglamentario a la persona titular de la Subsecretaría de Defensa, incluirá para su consideración en la documentación que la acompaña, una exposición detallada de la causa sobrevenida que pudiera ser motivo de exención de resarcir.

3. La persona titular de la Subsecretaría de Defensa, a la vista de la documentación y si procede, determinará la exención de resarcir mediante resolución motivada.

4. Quedará exento de resarcir el personal que sea designado de forma directa para la realización de un curso sin haberlo solicitado. No se incluirá en esta exención el personal al que se haya asignado de forma voluntaria un destino cuya ocupación conlleve la superación de determinados cursos.

CAPÍTULO III

Procedimiento de resarcimiento

Artículo 10. *Orden de incoación del expediente de resarcimiento.*

1. Cuando en virtud de lo establecido en el capítulo II hubiera de requerirse la compensación al Estado, se procederá a la apertura de un expediente de resarcimiento, que formará parte del de renuncia a la condición de militar de carrera, pase a determinadas situaciones administrativas o baja en el proceso de enseñanza oportuno.

2. La autoridad que recibió la instancia, la elevará a la mayor brevedad por conducto reglamentario acompañada de los documentos justificativos pertinentes, a la persona titular de la Subsecretaría de Defensa quien, si procede, dará la orden de incoación del expediente de resarcimiento económico al Estado, siendo la fecha que figura en la orden la de inicio del expediente.

En el caso de los alumnos de los centros docentes que soliciten la baja, habrá de incluirse en la documentación justificativa, el informe emitido por la Junta docente con la conformidad o reparos y observaciones del director del centro. Este informe deberá posibilitar la evaluación de los motivos de la solicitud de baja por parte del alumno, ligada a su evolución a lo largo del proceso de enseñanza en base a los derechos y deberes de los alumnos recogidos en la Orden DEF/368/2017, de 4 de abril, por la que se aprueba el Régimen del Alumnado de la enseñanza de formación y se modifica la Orden DEF/1626/2015, de 29 de julio, por la que se aprueban las directrices generales para la elaboración de los currículos de la enseñanza de formación para el acceso a las diferentes escalas de suboficiales de los cuerpos de las Fuerzas Armadas. De las conclusiones obtenidas y si se observara que en la causa de la baja concurren circunstancias que así lo aconsejan, la Subsecretaría de Defensa propondrá la exención de resarcimiento por la formación recibida.

Artículo 11. *Instructor.*

1. Al ordenar la incoación del expediente de resarcimiento económico, la persona titular de la Subsecretaría de Defensa ordenará la designación de un instructor a cuyo cargo correrá su tramitación, el cual podrá designar un secretario que le asista.

2. En función de los supuestos que originan la obligación de resarcimiento al Estado regulados en el capítulo II, el instructor designado pertenecerá a los siguientes organismos:

a) Renuncia a la condición de militar de carrera y el pase a determinadas situaciones administrativas:

1.º Personal de los ejércitos: Al Mando/Jefatura de Personal del ejército correspondiente.

2.º Personal perteneciente a los cuerpos comunes: A la Dirección General de Personal.

b) Baja en la enseñanza de formación:

§ 31 Procedimiento para resarcir económicamente al Estado por renuncia a condición de militar

1.º Personal de los ejércitos: A la Dirección de Enseñanza del ejército correspondiente.

2.º Personal perteneciente a los cuerpos comunes: A la Subdirección General de Enseñanza Militar.

c) Baja en la enseñanza de perfeccionamiento y de Altos Estudios de la Defensa Nacional: Se nombrará el instructor dentro del organismo que dirige la Autoridad que realizó la convocatoria del curso en cuestión.

Artículo 12. *Valoración de la cantidad a resarcir.*

1. A los efectos de la valoración de la cantidad a resarcir, se tomará como fecha de inicio para el cálculo la de nombramiento del solicitante como alumno en el proceso de enseñanza correspondiente, siendo la fecha final de cálculo la fecha solicitada de efectividad de la baja.

2. La valoración de la cantidad a resarcir por el interesado, se determina mediante la integración de los siguientes conceptos y conforme a los criterios generales que figuran en los anexos I y II de la presente orden:

a) Coste de la formación recibida por el solicitante, siendo la autoridad responsable de determinar su valor, según el caso:

1.º Coste de la enseñanza de formación: La Dirección General de Reclutamiento y Enseñanza Militar a propuesta de la Dirección de Enseñanza del Ejército correspondiente.

2.º Coste de la enseñanza de perfeccionamiento y de Altos Estudios de la Defensa Nacional: La Autoridad que realizó la convocatoria del curso.

b) Retribuciones asociadas al proceso de enseñanza, cuando proceda, cuyo valor determinará la Subdirección General de Servicios Económicos y Pagadurías, considerando los importes hasta la fecha solicitada de efectividad de la baja, conforme a los criterios para el cálculo de estos costes que figuran en el Anexo II.

c) Tiempo de servicio cumplido, a los efectos de aplicar reducciones en la cantidad a resarcir. Estas reducciones se harán conforme a los porcentajes de reducción estipulados en la tabla que figura en el Anexo I.

3. El instructor solicitará a las autoridades mencionadas el coste de la formación recibida y, en su caso, de las retribuciones asociadas al proceso de enseñanza. Para ello, habrán aplicado a los valores iniciales obtenidos las reducciones establecidas en el anexo I en base al tiempo de servicios cumplido, haciendo constar ambas cantidades, la inicial y la reducida, en la documentación a remitir al instructor.

4. Una vez concluida la valoración de la cantidad a resarcir al Estado, el instructor del expediente de resarcimiento elevará por conducto reglamentario la propuesta motivada de resarcimiento económico para consideración de la persona titular de la Subsecretaría de Defensa quien, en caso de estar conforme, firmará el Acuerdo de Resarcimiento Económico.

Artículo 13. *Terminación del expediente de resarcimiento.*

1. El Acuerdo de Resarcimiento Económico se incorporará al expediente de resarcimiento para su resolución por parte de la persona titular de la Subsecretaría de Defensa, indicando el supuesto que es de aplicación e incorporándolo al expediente de renuncia a la condición de militar, pase a determinadas situaciones administrativas o baja en el centro docente militar correspondiente.

2. A continuación, la Subsecretaría de Defensa procederá a la comunicación al interesado del importe a resarcir. Éste deberá efectuar el ingreso en la cuenta corriente que se establezca por la Subdirección General de Servicios Económicos y Pagadurías, en el plazo máximo de un mes desde la recepción de la mencionada comunicación. La fecha de efectividad de la baja será aquella en que se reciba la confirmación del pago.

3. Si una vez concluido dicho plazo el ingreso no se hubiera producido, la consecuencia será la resolución desestimatoria de la solicitud de renuncia a la condición de militar, pase a determinadas situaciones administrativas o la baja como alumno en el centro docente militar procediéndose al cierre y archivo de las actuaciones.

4. Cuando se retorne de alguna de las situaciones administrativas recogidas en los artículos 4, 5 o 6 de esta orden ministerial, a otra de las previstas en el Reglamento de

§ 31 Procedimiento para resarcir económicamente al Estado por renuncia a condición de militar

adquisición y pérdida de la condición de militar y situaciones administrativas de los militares profesionales, aprobado por Real Decreto 1111/2015, de 11 de diciembre, en ningún caso se producirá reintegro de las cantidades que se hubieran abonado en su momento en concepto de resarcimiento.

5. En el caso de que al término del expediente no procediera el resarcimiento económico al Estado, la fecha de efectividad de la renuncia a la condición de militar, el pase a determinadas situaciones administrativas o la baja como alumno en el centro docente militar, será la solicitada por el interesado al inicio del procedimiento.

Disposición adicional única. *Facultad de desarrollo.*

Se faculta a la persona titular de la Subsecretaría de Defensa, al Jefe del Estado Mayor de la Defensa, y a los Jefes de Estado Mayor del Ejército de Tierra, la Armada y el Ejército del Aire a dictar en el ámbito de sus competencias cuantas disposiciones sean necesarias para la aplicación de esta orden ministerial.

Disposición derogatoria única. *Derogación normativa.*

Queda derogada la Orden Ministerial 91/2001, de 3 mayo, que establece los requisitos para la renuncia a la condición de militar por los militares de carrera y militares profesionales de tropa y marinería, que mantienen una relación de servicios de carácter permanente.

Disposición final única. *Entrada en vigor.*

La presente orden ministerial entrará en vigor el día siguiente al de su publicación en el «Boletín Oficial del Estado».

ANEXO I**Normas de determinación de los costes de los procesos de enseñanza militar a efectos de resarcimiento al Estado**

La determinación de las cantidades a resarcir al Estado por el solicitante que incurra en alguno de los supuestos de resarcimiento desarrollados en la presente orden ministerial, se realizará en base a los costes de la enseñanza militar de formación, de perfeccionamiento o de Altos Estudios de la Defensa Nacional, según corresponda, que se obtendrán siguiendo el procedimiento y los criterios del presente anexo.

Las Direcciones de Enseñanza coordinarán, con los apoyos que requieran en el ámbito de sus competencias, el cálculo de las correspondientes cantidades a resarcir de los cursos que imparten, que se actualizarán cuando se produzcan variaciones significativas de los costes o en cualquier caso periódicamente cada cuatro años y que deberá reflejar la autoridad responsable de la publicación de las convocatorias en las mismas.

Las Direcciones de Enseñanza y autoridades encargadas de la gestión de la convocatoria de los cursos determinarán, conforme a los criterios establecidos en esta orden ministerial, los costes individualizados asociados a cada uno de ellos. Éstos habrán de figurar en la convocatoria correspondiente. Si se produjeran variaciones significativas de los costes o, en cualquier caso, periódicamente cada cuatro años se procederá a la actualización de los mismos.

Primero. *Elementos a considerar en el cálculo de costes.*

1. En el sentido más amplio, los elementos de coste a considerar se agrupan conforme a la siguiente clasificación:

a) Costes directos imputables a cada alumno, dentro de cada actividad (curso): Son aquellos que pueden ser asignados de forma inequívoca y directa a cada alumno.

b) Costes directos imputables a cada actividad: Son los asignados a cada actividad y no varían, en principio, en función del número de alumnos.

c) Costes indirectos imputables a cada actividad: En ellos se incluyen los gastos de funcionamiento del centro. No se consideran para el cálculo de resarcimiento.

§ 31 Procedimiento para resarcir económicamente al Estado por renuncia a condición de militar

2. Por otro lado, los conceptos a resarcir de las diferentes materias/asignaturas de los planes de estudios de la enseñanza militar de formación, perfeccionamiento y de Altos Estudios de la Defensa Nacional se componen básicamente de los costes de materias teóricas, materias teórico-prácticas, materias prácticas, costes de alimentación, costes de vestuario, costes de material de enseñanza, materias del sistema educativo general y retribuciones.

3. Se toma como unidad de medida de actividad para todas las materias de enseñanza, la hora. Para aquellos planes de estudios que tengan su carga lectiva establecida en créditos, éstos se transformarán en horas lectivas conforme a la equivalencia establecida en el correspondiente plan de estudios. De no estar especificado en los mismos, se considerará un (1) crédito ECTS equivalente a veinticinco (25) horas.

4. A efectos de cálculo, el día lectivo se considera formado por seis horas teórico/prácticas.

5. Para el coste de los diferentes procesos formativos se tomará como punto de partida el plan de estudios de que se trate, donde se especifican, entre otros, la relación de materias de enseñanza y el número de créditos/horas correspondiente.

Segundo. *Conceptos de costes a tener en cuenta.*

1. Costes de enseñanza teórica y teórico-práctica: En este concepto se integran entre otros los costes directos imputables a la actividad teórica y teórico-práctica. Por ejemplo los costes del personal profesor, tanto propio como externo, que imparten las diferentes asignaturas en el centro de enseñanza (profesores titulares, de número, asociados, visitantes, conferenciantes y colaboradores), personal no profesor implicado en la actividad.

Para calcular el Valor Hora hombre de cada Profesor (VHP) se determina el coste de personal y se divide por el número de días laborales del año, al que se resta los días correspondientes a periodos vacacionales. Hecha la división del sueldo diario se divide posteriormente por la jornada diaria para obtener el VHP.

Para la asignación de costes a los cursos se toma como portador de coste el alumno/día que se calcula en función del coste de la jornada teórica diaria, valorada de acuerdo con el VHP del profesorado, considerando el número real de alumnos

2. Costes de enseñanza práctica: En este concepto se integran entre otros los costes directos imputables a la actividad práctica, tales como mantenimiento, combustible, munición, sostenimiento del material o sistema de armas, cuya función es la enseñanza. Asimismo, se incluirán los costes de personal que mantiene o repara de forma exclusiva dicho material o sistemas de armas.

Se toma como portador de coste el alumno/día. Para la enseñanza práctica de vuelo, la unidad de coste es alumno/hora de vuelo.

3. Costes de alimentación (subsistencias): Se trata de un coste directo imputable al alumno. Su cuantía se obtiene mediante el producto del importe medio publicado en el BOD de la ración básica y mejora diaria y la duración en días lectivos del plan de estudios de que se trate. Se toma como portador de coste el alumno/día.

4. Costes de vestuario: Se trata de un coste directo imputable al alumno. En este concepto se contempla el coste derivado del equipo y vestuario que el alumno deba recibir por cuenta del Estado.

En la enseñanza de formación, el coste se establecerá por curso académico, incluyendo como imputable al alumno todo el vestuario y equipo entregado a comienzo de cada curso, siempre que este vestuario o equipo no haya alcanzado la vida útil del mismo. El coste total obtenido se dividirá por el número de cursos de que consta el plan de estudios para obtener el coste anual.

5. Costes de material de enseñanza: Este concepto recoge entre otros los costes directos imputables al alumno relativos al material de enseñanza del curso, tales como libros, publicaciones, material escolar, material deportivo, recursos en especie, material logístico y ayudas a la enseñanza.

6. Costes de titulaciones del sistema educativo general: En este concepto, imputable directamente al alumno, se tendrán en cuenta entre otros los costes del pago de las matrículas y tasas universitarias, gastos de CUD y becas.

§ 31 Procedimiento para resarcir económicamente al Estado por renuncia a condición de militar

7. Costes de retribuciones percibidas: En los procesos de formación y perfeccionamiento se incluirá cuando proceda el coste de las retribuciones percibidas durante el proceso, conforme a lo regulado en el artículo 5.3 del Reglamento de retribuciones del personal de las Fuerzas Armadas, aprobado por Real Decreto 1314/2005, de 4 de noviembre, conforme se recoge en el Anexo II de esta orden ministerial.

Estos costes por retribuciones percibidas no serán considerados para el cálculo de la cantidad a resarcir en los casos de pase a situación de excedencia por prestación de servicios en el sector público, situación de excedencia voluntaria por interés particular o situación de servicio en la Administración civil.

Tercero. *Cálculo del coste alumno/día por concepto.*

Será la resultante de dividir los importes totales asignados a cada uno de los costes definidos en los puntos 1, 2 y 3 del apartado anterior, entre los días lectivos y alumnos de los cursos.

Cuarto. *Cálculo del coste por alumno.*

La suma de los diferentes conceptos de costes, proporcionará el coste por alumno/día. Su producto por la duración en días del curso de formación, perfeccionamiento, especialidad o Altos Estudios de la Defensa Nacional proporcionará el coste por alumno del curso.

La suma de los diferentes conceptos de costes, proporcionará el coste total por alumno. Se obtendrá de acuerdo a la siguiente fórmula: (coste alumno/día × número días) + (coste alumno/hora de vuelo × horas de vuelo) + retribuciones percibidas + costes de vestuario y equipo de cada curso comenzado + costes de material de enseñanza + costes de titulaciones del sistema educativo general.

En el coste por alumno día se incluyen:

- a) Costes enseñanza teórico-práctica y teórica.
- b) Costes de enseñanza práctica, excepto horas de vuelo.
- c) Costes de alimentación.

A los efectos del cálculo establecido en este artículo, el número de días se entenderá como los días que el alumno ha permanecido en el centro de formación.

Quinto. *Coste de la enseñanza impartida en el extranjero.*

1. El coste del proceso de enseñanza impartido en un centro fuera de territorio nacional será la suma de la cantidad que el país impute al Órgano Central, Estado Mayor de la Defensa o ejército al que pertenezca el alumno.

2. El centro en el extranjero donde se desarrolla el curso pudiera no pasar cargo por alguno de los siguientes motivos:

- a) Reciprocidad.
- b) Deferencia.
- c) No exigir con carácter general contraprestación económica alguna.
- d) Otros motivos que se pudieran considerar.

3. En el caso de existir reciprocidad, la valoración del coste del proceso será el resultado de la suma del precio establecido por el proceso de enseñanza similar impartido en un centro de la estructura militar español y el monto recibido por el alumno por los conceptos relacionados directamente con el proceso realizado.

4. En el resto de los casos, la cantidad global a resarcir será el resultado de la suma de la valoración económica del proceso de enseñanza, realizada en función de su duración y de la cantidad percibida por el alumno por los conceptos que estén vinculados directamente con su desarrollo.

Sexto. *Tabla de reducción por tiempo de servicios cumplido.*

Por cada año de servicio cumplido, la cantidad a resarcir se reducirá en el tanto por ciento que resulte de la aplicación de la fórmula $(100/A)*B$:

§ 31 Procedimiento para resarcir económicamente al Estado por renuncia a condición de militar

«A» son los años de servicio exigidos para la renuncia a la condición de militar o, en su caso, el tiempo de servidumbre que conlleve la realización del curso de perfeccionamiento que se esté valorando.

«B» es igual al tiempo de servicio cumplido desde la adquisición de la condición de militar de carrera o desde la finalización del curso de que se trate en cada caso.

Tiempo servicio cumplido	Porcentaje de reducción según tiempo de servicio											
	Tiempo de servicio exigido											
	12	11	10	9	8	7	6	5	4	3	2	1
1	8,33	9,09	10,00	11,11	12,50	14,29	16,67	20,00	25,00	33,33	50,00	100,00
2	16,67	18,18	20,00	22,22	25,00	28,57	33,33	40,00	50,00	66,67	100,00	
3	25,00	27,27	30,00	33,33	37,50	42,86	50,00	60,00	75,00	100,00		
4	33,33	36,36	40,00	44,44	50,00	57,14	66,67	80,00	100,00			
5	41,67	45,45	50,00	55,56	62,50	71,43	83,33	100,00				
6	50,00	54,55	60,00	66,67	75,00	85,71	100,00					
7	58,33	63,64	70,00	77,78	87,50	100,00						
8	66,67	72,73	80,00	88,89	100,00							
9	75,00	81,82	90,00	100,00								
10	83,33	90,91	100,00									
11	91,67	100,00										
12	100,00											

ANEXO II

Normas de determinación de las retribuciones recibidas durante los procesos de enseñanza militar a efectos de resarcimiento al Estado.

Las retribuciones que deberán computarse para resarcimiento son las reguladas en el Reglamento de Retribuciones vigente y demás disposiciones de desarrollo.

Los costes por retribuciones percibidas no serán considerados para el cálculo de la cantidad a resarcir en los casos de pase a situación de excedencia por prestación de servicios en el sector público, situación de excedencia voluntaria por interés particular o situación de servicio en la Administración civil.

Para el cálculo de las retribuciones a resarcir, se considerarán las cuantías percibidas en los porcentajes que se indican a continuación.

PERSONAL MILITAR

Retribuciones básicas:	
Sueldo.	100 %
Trienios.	100 %
Pagas extraordinarias.	100 %
Retribuciones complementarias:	
Complemento de Empleo.	100 %
Complemento Específico.	100 %
Componente General.	100 %
Componente Singular.	100 %
Incentivos al rendimiento (Dedicación especial, Gratificaciones por servicios extraordinarios, Atención continuada, etc.).	100 %
Otras retribuciones:	
Ayuda para vestuario.	100 %

ALUMNOS DE LOS CENTROS DE FORMACIÓN

Los militares que ingresen en los centros docentes militares de formación podrán optar, al causar alta en el centro o al obtener un empleo eventual, entre percibir las retribuciones correspondientes al empleo que tienen y al destino que ocupan en el centro docente militar, en cuyo caso se aplicaría la tabla anterior, o las correspondientes a la condición de alumno, aplicándose la siguiente tabla.

Alumnos.	
Retribuciones básicas:	
Sueldo: 60% del sueldo del Subgrupo C2.	100 %
Trienios, si ya los tuviera reconocidos.	100 %
Alumnos con empleo eventual de alférez, sargento y soldado, con sus denominaciones específicas en cada centro militar de formación.	

§ 31 Procedimiento para resarcir económicamente al Estado por renuncia a condición de militar

Retribuciones básicas:	
Sueldo:	
Alférez alumno: 60 % del Subgrupo A2.	100 %
Sargento alumno: 45 % del Subgrupo A2.	100 %
Soldado alumno: 60 % del Subgrupo C2.	100 %
Trienios, si los tuvieran reconocidos.	100 %
Pagas extraordinarias.	100 %
Retribuciones complementarias (solo en períodos de prácticas):	
100% Complemento de Empleo, en el empleo efectivo equivalente al suyo.	100 %
Incentivos al rendimiento (dedicación especial, gratificaciones por servicios extraordinarios, atención continuada, etcétera).	100 %

§ 32

Orden DEF/462/2022, de 20 de mayo, por la que se determinan las titulaciones requeridas para ingresar en los centros docentes militares de formación para acceso a las diferentes escalas de oficiales y suboficiales de las Fuerzas Armadas

Ministerio de Defensa
«BOE» núm. 124, de 25 de mayo de 2022
Última modificación: 1 de mayo de 2023
Referencia: BOE-A-2022-8519

El artículo 43 de la Ley 39/2007, de 19 de noviembre, de la Carrera Militar, dispone que la enseñanza en las Fuerzas Armadas está integrada en el sistema educativo general y, en consecuencia, se inspira en los principios y se orienta a la consecución de los fines de dicho sistema establecidos en el ordenamiento jurídico, con las adaptaciones debidas a la condición militar.

Por otra parte, en los artículos 44 y 45 de dicha ley, se indica que la formación de los oficiales y suboficiales comprende la militar general y específica completándose, para los que ingresen sin titulación universitaria previa, en el caso de los oficiales, con la correspondiente a un título de grado universitario del sistema educativo general y, para los suboficiales, con la formación técnica correspondiente a un título de formación profesional de grado superior, excepto en el caso del Cuerpo de Músicas Militares, que se completará con la formación militar técnica acreditada en función de los requisitos exigidos para el ingreso.

Además, los artículos 57 y 58 de la misma ley, establecen que se podrá ingresar en los centros docentes militares de formación, en los cupos de plazas que se determinen, en el caso de los oficiales, con las titulaciones de Grado universitario que se establezcan, teniendo en cuenta las exigencias técnicas y profesionales del cuerpo y especialidad fundamental a que se vaya a acceder y en el caso de los suboficiales, con las titulaciones de formación profesional que reglamentariamente se establezcan en función de las exigencias técnicas y profesionales de la escala a la que se vaya a acceder, que siempre se entenderán como nivel académico mínimo exigible.

El Reglamento de Ingreso y Promoción en las Fuerzas Armadas (en adelante, el Reglamento) aprobado por el Real Decreto 309/2021, de 4 de mayo, regula en su anexo I las ramas de conocimiento y familias profesionales del sistema educativo general con las que se puede ingresar en los centros docentes militares de formación para cursar las enseñanzas para integrarse o adscribirse a los cuerpos y escalas de las Fuerzas Armadas. En ese anexo se establece que dentro de cada una de las ramas especificadas, por medio de una orden ministerial, serán definidas las titulaciones específicas que darán acceso a cada escala y cuerpo, ofreciendo al mismo tiempo mayor agilidad a los Ejércitos, la Armada y los Cuerpos Comunes para decidir sobre las titulaciones que mejor se adaptan en cada momento a los requerimientos particulares de cada cual, en el desarrollo de los correspondientes planes de

§ 32 Titulaciones requeridas para ingresar en los centros docentes militares de formación

estudios a cursar por los aspirantes que acceden a los centros docentes militares de formación.

Asimismo, en su disposición transitoria tercera, el Real Decreto 309/2021, de 4 de mayo, establece que en tanto no se desarrolle la orden ministerial citada en el anexo I del Reglamento, que defina las titulaciones universitarias y de técnico superior específicas que darán acceso a cada escala y cuerpo, será de aplicación la Orden DEF/1097/2012, de 24 de mayo, por la que se determinan las titulaciones requeridas para ingresar en los centros docentes militares de formación para acceso a las diferentes escalas de oficiales y suboficiales de las Fuerzas Armadas.

Dicha Orden DEF/1097/2012, de 24 de mayo, se ha modificado en varias ocasiones desde su aprobación, con el objeto de adaptar su contenido a la continua inscripción de nuevas titulaciones universitarias oficiales en el Registro de Universidades, Centros y Títulos, así como a la aprobación de nuevos títulos de Técnico Superior.

En ese sentido, la Orden DEF/853/2014, de 21 de mayo, introduce las titulaciones requeridas para el ingreso en los Cuerpos de Ingenieros de los Ejércitos y la Armada; la Orden DEF/440/2018, de 24 de abril, recoge las titulaciones de Técnico Superior requeridas para las diversas especialidades fundamentales de la escala de suboficiales del Ejército del Aire; la Orden DEF/418/2020, de 14 de mayo, detalla las nuevas titulaciones requeridas para el ingreso en las escalas de oficiales de los Cuerpos Generales, de Infantería de Marina, Cuerpos de Intendencia y Cuerpos Comunes de las Fuerzas Armadas; y, finalmente, la Orden DEF/336/2021, de 7 de abril, lleva a cabo una nueva revisión de las titulaciones requeridas para la incorporación como militar de carrera, o adscripción como militar de complemento, a las escalas de oficiales del Cuerpo de Infantería de Marina y del Cuerpo General del Ejército del Aire, diferenciando las titulaciones requeridas para el acceso al Cuerpo General de la Armada de las correspondientes al Cuerpo de Infantería de Marina, determinando aquellas nuevas a incluir para el ingreso en los centros docentes militares de formación para la incorporación o adscripción a este último, e incluye nuevas titulaciones entre las requeridas para el acceso a la escala de oficiales del Cuerpo General del Ejército del Aire, en línea con las ya contempladas para el Cuerpo General del Ejército de Tierra.

Como resultado de todo ello, se ha considerado necesario redactar una nueva orden ministerial, que desarrolle lo establecido en el Reglamento y plasme todas las modificaciones implementadas en su predecesora.

Este proyecto de orden ministerial responde a los principios de buena regulación, de conformidad con el artículo 129 de la Ley 39/2015, de 1 de octubre, del Procedimiento Administrativo Común de las Administraciones Públicas. Desde el punto de vista de los principios de necesidad y eficacia, esta disposición normativa está justificada por el objetivo de desarrollar lo establecido en el Reglamento, así como, mantener actualizada la relación de titulaciones requeridas para el ingreso en los diversos centros docentes militares de formación.

En cuanto al principio de proporcionalidad, la disposición contiene la regulación imprescindible para atender a la necesidad perseguida, que además no implica ninguna restricción de derechos para sus destinatarios.

De igual modo, la norma garantiza la seguridad jurídica, al ejercerse de manera coherente con el resto del ordenamiento jurídico nacional para generar un marco normativo integrado y estable, y es conforme con las exigencias del principio de transparencia, ya que se definen claramente los objetivos de esta orden ministerial. Así, durante su tramitación, se ha permitido la participación activa de los potenciales destinatarios a través del trámite de consulta pública y de audiencia e información pública, de acuerdo con lo establecido en los artículos 26.2 y 26.6 de la Ley 50/1997, de 27 de noviembre, del Gobierno; además, fue informado por las asociaciones profesionales con representación en el Consejo de Personal de las Fuerzas Armadas, conforme al artículo 40.2.b) de la Ley Orgánica 9/2011, de 27 de julio, de derechos y deberes de los miembros de las Fuerzas Armadas, y se dio conocimiento del mismo al resto de las asociaciones profesionales inscritas en el Registro de Asociaciones Profesionales de miembros de las Fuerzas Armadas, conforme al artículo 40.1.c) de la Ley Orgánica 9/2011, de 27 de julio. Finalmente, con arreglo a lo establecido en el artículo 49.1.c) de la citada ley orgánica, fue informado por el Consejo de Personal de las Fuerzas Armadas

§ 32 Titulaciones requeridas para ingresar en los centros docentes militares de formación

Respecto al principio de eficiencia, se trata de una norma cuyas medidas son adecuadas y se ajustan a las necesidades que exigen su dictado, sin que quepa considerar que existan otras alternativas menos restrictivas o que impongan menos obligaciones a los destinatarios; además, no genera nuevas cargas administrativas innecesarias o accesorias, permitiendo una gestión eficiente de los recursos públicos.

Esta orden ministerial se dicta con arreglo a lo previsto en el artículo 149.1.4.^a de la Constitución Española.

En su virtud, y de conformidad con el anexo I del Real Decreto 309/2021, de 4 de mayo, dispongo:

Artículo 1. *Determinación de las titulaciones universitarias oficiales y de las enseñanzas artísticas superiores que se podrán exigir en la convocatoria para el ingreso en los centros docentes militares de formación, para acceder a las diferentes escalas de oficiales de las Fuerzas Armadas.*

Las titulaciones universitarias oficiales y de las enseñanzas artísticas superiores que se podrán exigir en la convocatoria para el ingreso en los centros docentes militares de formación, para acceder a las diferentes escalas de oficiales de las Fuerzas Armadas, son las que, para cada cuerpo, se indican a continuación:

a) Cuerpos específicos de los Ejércitos.

1.º Cuerpos Generales y de Infantería de Marina.

i. Cuerpo General del Ejército de Tierra: Los títulos universitarios oficiales de Grado, Licenciado, Ingeniero, Arquitecto o Máster, inscritos en el Registro de Universidades, Centros y Títulos en la rama de conocimiento de Ingeniería y Arquitectura. Además, los inscritos en la rama de Ciencias vinculados con las Matemáticas, la Física y la Química, y en la rama de Ciencias Sociales y Jurídicas los vinculados con la Administración y Dirección de Empresas que se relacionan en el anexo I. a).

ii. Cuerpo General de la Armada: Los títulos universitarios oficiales de Grado, Licenciado, Ingeniero, Arquitecto o Máster, inscritos en el Registro de Universidades, Centros y Títulos en la rama de conocimiento de Ingeniería y Arquitectura, que vinculados con las Ingenierías Industrial, Naval, Aeronáutica y de Telecomunicación, y con las titulaciones profesionales de la marina mercante, así como los inscritos en la rama de Ciencias vinculados con las Matemáticas, la Física y la Química, se relacionan en el anexo I. b).

iii. Cuerpo de Infantería de Marina: Los títulos universitarios oficiales de Grado, Licenciado, Ingeniero, Arquitecto o Máster, inscritos en el Registro de Universidades, Centros y Títulos en la rama de conocimiento de Ingeniería y Arquitectura vinculados con las Ingenierías Industrial, Naval, Aeronáutica y de Telecomunicación, así como los inscritos en la rama de Ciencias vinculados con las Matemáticas, la Física y la Química, y en la rama de Ciencias Sociales y Jurídicas los vinculados con la Administración y Dirección de Empresas que se relacionan en el anexo I.c).

iv. Cuerpo General del Ejército del Aire:

Especialidad Fundamental Vuelo y Especialidad Fundamental Defensa y Control Aeroespacial: Los títulos universitarios oficiales de Grado, Licenciado, Ingeniero, Arquitecto o Máster, inscritos en el Registro de Universidades, Centros y Títulos, en la rama de conocimiento de Ingeniería y Arquitectura. Además, los inscritos en la rama de Ciencias, vinculados con las Matemáticas, la Física y la Química, y en la rama de Ciencia Sociales y Jurídicas los vinculados con la Administración y Dirección de Empresas que se relacionan en el anexo I. d).i.

Especialidad Fundamental Ciberespacio: Los títulos universitarios oficiales de Grado, Licenciado, Ingeniero, Arquitecto o Máster, inscritos en el Registro de Universidades, Centros y Títulos, en la rama de conocimiento de Ingeniería y Arquitectura, vinculados con las Ingenierías de Telecomunicación y de Informática, así como los inscritos en la rama de Ciencias vinculados con las Matemáticas que se relacionan en el anexo I. d). ii.

2.º Cuerpos de Intendencia de los Ejércitos y la Armada. Los títulos universitarios oficiales de Grado, Licenciado o Máster, inscritos en el Registro de Universidades, Centros y

§ 32 Titulaciones requeridas para ingresar en los centros docentes militares de formación

Títulos, en la rama de conocimiento de Ciencias Sociales y Jurídicas vinculados con la Economía, la Empresa y el Derecho que se citan en el anexo II.

3.º Cuerpos de Ingenieros de los Ejércitos y la Armada.

i. Cuerpo de Ingenieros Politécnicos del Ejército de Tierra: Cualquier título universitario oficial, inscrito en el Registro de Universidades, Centros y Títulos, en la rama de conocimiento de Ingeniería y Arquitectura, que habilite o permita el acceso a los estudios que habiliten para el ejercicio de las profesiones reguladas que se relacionan en el anexo III.a).

Cualquier título universitario oficial, inscrito en el Registro de Universidades, Centros y Títulos, en la rama de conocimiento de Ingeniería y Arquitectura, que habilite para el ejercicio de las profesiones con recomendaciones que se relacionan en el anexo III.a).

Cualquier título universitario oficial, inscrito en el Registro de Universidades, Centros y Títulos, en la rama de conocimiento de Ingeniería y Arquitectura, que habilite para el ejercicio de las profesiones reguladas bajo régimen específico que se relacionan en el anexo III.a).

Los títulos universitarios oficiales, inscritos en el Registro de Universidades, Centros y Títulos, en la rama de conocimiento de Ingeniería y Arquitectura que se citan en el anexo III.a).

ii. Cuerpo de Ingenieros de la Armada: Cualquier título universitario oficial, inscrito en el Registro de Universidades, Centros y Títulos, en la rama de conocimiento de Ingeniería y Arquitectura, que habilite para el ejercicio de las profesiones reguladas que se relacionan en el anexo III.b).

Cualquier título universitario oficial, inscrito en el Registro de Universidades, Centros y Títulos, en la rama de conocimiento de Ingeniería y Arquitectura, que habilite para el ejercicio de las profesiones con recomendaciones que se relacionan en el anexo III.b).

Cualquier título universitario oficial, inscrito en el Registro de Universidades, Centros y Títulos, en la rama de conocimiento de Ingeniería y Arquitectura, que habilite para el ejercicio de las profesiones reguladas bajo régimen específico que se relacionan en el anexo III.b).

iii. Cuerpo de Ingenieros del Ejército del Aire: Cualquier título universitario oficial, inscrito en el Registro de Universidades, Centros y Títulos, en la rama de conocimiento de Ingeniería y Arquitectura, que habilite para el ejercicio de las profesiones reguladas que se relacionan en el anexo III.c).

b) Cuerpos Comunes de las Fuerzas Armadas.

1.º Cuerpo Jurídico Militar. Cualquier título universitario oficial de Grado, Licenciado o Máster, inscrito en el Registro de Universidades, Centros y Títulos, en la rama de conocimiento de Ciencias Sociales y Jurídicas, vinculado con el Derecho, de los que se citan a continuación:

i. Derecho.

ii. Derecho/Bachelor and Laws.

iii. Ciencias Jurídicas de las Administraciones Públicas.

2.º Cuerpo Militar de Intervención. Los títulos universitarios oficiales de Grado, Licenciado o Máster, inscritos en el Registro de Universidades, Centros y Títulos, en la rama de conocimiento de Ciencias Sociales y Jurídicas que, vinculados con la Economía, la Empresa y el Derecho, se citan en el anexo IV.

3.º Cuerpo Militar de Sanidad. Los títulos universitarios oficiales de Grado, Diplomado, Licenciado o Máster, inscritos en el Registro de Universidades, Centros y Títulos, en la rama de conocimiento de Ciencias de la Salud, que a continuación se citan para cada Especialidad Fundamental:

i. Medicina: Licenciado o Graduado en Medicina.

ii. Farmacia: Licenciado o Graduado en Farmacia.

iii. Veterinaria: Licenciado o Graduado en Veterinaria.

iv. Odontología: Licenciado o Graduado en Odontología.

v. Psicología: Licenciado o Graduado en Psicología.

vi. Enfermería: Diplomado o Graduado o en Enfermería.

4.º Cuerpo de Músicas Militares.

§ 32 Titulaciones requeridas para ingresar en los centros docentes militares de formación

i. Especialidad Fundamental de Dirección: título Superior de Música en alguna de las siguientes especialidades: Dirección de Orquesta, Dirección de Coro o Composición o Título de Grado en Enseñanzas Artísticas Superiores de Música en Dirección o Composición.

ii. Especialidad Fundamental de Instrumentista: título Superior de Música en cualquiera de las de las siguientes especialidades: Clarinete, Contrabajo, Fagot, Flauta Travesera, Oboe, Percusión, Saxofón, Trompa, Trompeta, Trombón, Tuba, Violonchelo o Título de Grado en Enseñanzas Artísticas Superiores de Música en Interpretación con alguno de los instrumentos anteriormente mencionados.

Artículo 2. *Determinación de las titulaciones de Técnico Superior y de las enseñanzas artísticas superiores que se podrán exigir en la correspondiente convocatoria para el ingreso en los centros docentes militares de formación, para acceder a las diferentes escalas de suboficiales de las Fuerzas Armadas.*

Las titulaciones de Técnico Superior que se podrán exigir en la correspondiente convocatoria para el ingreso en los centros docentes militares de formación para acceder a las diferentes escalas de suboficiales de las Fuerzas Armadas, especificadas para cada Ejército y Especialidad Fundamental, se relacionan en el anexo V.

Disposición transitoria primera. *Procesos de selección para el ingreso en los centros docentes militares de formación para el acceso a las diferentes escalas de oficiales y suboficiales de las Fuerzas Armadas.*

Los procesos de selección que se hallaren en curso a la entrada en vigor de esta orden ministerial se sustanciarán de acuerdo con lo establecido en la normativa vigente en el momento en que se iniciaron y que por la presente se deroga.

Disposición transitoria segunda. *Adaptación de la adscripción de las titulaciones requeridas a los ámbitos de conocimiento establecidos por Real Decreto 822/2021, de 28 de septiembre, por el que se establece la organización de las enseñanzas universitarias y del procedimiento de aseguramiento de su calidad.*

En tanto no se complete la adaptación prevista en la disposición transitoria quinta del Real Decreto 822/2021, de 28 de septiembre, por el que se establece la organización de las enseñanzas universitarias y del procedimiento de aseguramiento de su calidad, serán de aplicación las ramas de conocimiento reguladas en el Real Decreto 1393/2007, de 29 de octubre, por el que se establece la ordenación de las enseñanzas universitarias oficiales.

A medida que las universidades vayan adaptando la adscripción de las titulaciones requeridas para el ingreso en las escalas de oficiales y suboficiales de las Fuerzas Armadas a los ámbitos del conocimiento establecidos en el Real Decreto 822/2021, de 28 de septiembre, se procederá a la actualización de esta orden ministerial.

Disposición derogatoria única. *Derogación normativa.*

Queda derogada la Orden DEF/1097/2012, de 24 de mayo, por la que se determinan las titulaciones requeridas para ingresar en los centros docentes militares de formación para acceso a las diferentes escalas de oficiales y suboficiales de las Fuerzas Armadas, así como aquellas disposiciones de igual o inferior rango en lo que se opongan a lo dispuesto en esta orden ministerial.

Disposición final primera. *Modificación de la Orden DEF/780/2011, de 31 de marzo, por la que se aprueban las normas por las que han de regirse los procesos de selección para el ingreso en los centros docentes militares de formación para acceder a las escalas de suboficiales de los Cuerpos Generales y de Infantería de Marina.*

El apartado 3 de la norma segunda de la Orden DEF/780/2011, de 31 de marzo, por la que se aprueban las normas por las que han de regirse los procesos de selección para el ingreso en los centros docentes militares de formación para acceder a las escalas de suboficiales de los Cuerpos Generales y de Infantería de Marina, queda redactado del siguiente modo:

§ 32 Titulaciones requeridas para ingresar en los centros docentes militares de formación

«En los procesos de selección en los que se requiera estar en posesión de un título de Técnico Superior, las titulaciones de Formación Profesional de Grado Superior que se establezcan en la convocatoria correspondiente, pertenecerán a las familias profesionales que figuran en el apartado 2 del anexo I del Reglamento. Dichas titulaciones serán las mismas que las que sean necesarias cursar para el acceso a la escala y, en su caso, para la obtención de una determinada especialidad fundamental.»

Disposición final segunda. *Entrada en vigor.*

La presente orden ministerial entrará en vigor el día siguiente al de su publicación en el «Boletín Oficial del Estado».

ANEXO I

Escalas de oficiales de los Cuerpos Generales y de Infantería de Marina

a) Cuerpo General del Ejército de Tierra

Titulación universitaria de Grado, Licenciado, Ingeniero, Arquitecto o Máster	
Física.	Matemáticas y Estadística.
Matemáticas.	Estadística.
Química.	Administración de Empresas.
Administración de Empresas y Gestión de la Innovación.	Administración y Dirección de Empresas.
Administración de Empresas ADE.	—

b) Cuerpo General de la Armada

Titulación universitaria de Grado, Licenciado, Ingeniero, Arquitecto o Máster	
Arquitectura Naval.	Ingeniería Electrónica Industrial y Automática.
Arquitectura Naval e Ingeniería de Sistemas Marinos.	Ingeniería Electrónica y Automática.
Arquitectura Naval e Ingeniería Marítima.	Ingeniería Electrónica y Automática Industrial.
Ingeniería Aeroespacial.	Ingeniería en Diseño Mecánico.
Ingeniería Aeroespacial en Aeronavegación.	Ingeniería en Electrónica Industrial.
Ingeniería Aeroespacial en Aeronaves.	Ingeniería en Electrónica Industrial y Automática.
Ingeniería de procesos Químicos Industriales.	Ingeniería en Electrónica y Automática Industrial.
Ingeniería de Sistemas de Comunicaciones.	Ingeniería en Química Industrial.
Ingeniería de Sistemas de Telecomunicación.	Ingeniería en Sistemas de Telecomunicación.
Ingeniería de Sistemas de Telecomunicación, Sonido e Imagen.	Ingeniería en Sistemas de Telecomunicaciones.
Ingeniería de Sistemas Electrónicos.	Ingeniería Marítima.
Ingeniería de Tecnologías de Telecomunicación.	Ingeniería Mecánica.
Ingeniería de Tecnologías y Servicios de Telecomunicación.	Ingeniería Mecatrónica.
Ingeniería de Telecomunicación.	Ingeniería Química.
Ingeniería Eléctrica.	Ingeniería Química Industrial.
Ingeniería Electromecánica.	Ingeniería Telemática.
Ingeniería Electrónica de Comunicaciones.	Tecnologías de Telecomunicación.
Ingeniería Electrónica de Telecomunicación.	Ingeniería en Tecnología Naval.
Ingeniería Electrónica Industrial.	Ingeniería en Vehículos Aeroespaciales.
Ingeniería Aeroespacial en Vehículos Aeroespaciales.	Ingeniería Marina.
Ingeniería de Sistemas Aeroespaciales.	Ingeniería Náutica y Transporte Marítimo.
Ingeniería de Sistemas Audiovisuales.	Ingeniería Naval y Oceánica.
Ingeniería de Sistemas Audiovisuales de Telecomunicación.	Ingeniería Radioelectrónica Naval.
Ingeniería de Sistemas Audiovisuales y Multimedia.	Ingeniería Redes de Telecomunicación.
Ingeniería de Tecnologías Específicas de Telecomunicación.	Ingeniería Sistemas Industriales.
Ingeniería Eléctrica y Electrónica.	Ingeniería en Sonido e Imagen.
Ingeniería en Sistemas y Tecnología Naval.	Ingeniería en Sonido e Imagen en Telecomunicación.
Ingeniería en Tecnologías de Telecomunicación.	Ingeniero de Tecnologías Industriales.
Ingeniería en Tecnologías y Servicios de Telecomunicación.	Marina.
Náutica y Transporte Marítimo.	Tecnologías Marinas.

§ 32 Titulaciones requeridas para ingresar en los centros docentes militares de formación

Titulación universitaria de Grado, Licenciado, Ingeniero, Arquitecto o Máster	
Ingeniería en Propulsión y Servicios del Buque.	Física.
Matemáticas.	Matemáticas y Estadística.
Estadística.	Química.
Ingeniería y Sistemas de Datos.	Ciencia de Datos e Inteligencia Artificial.
Ingeniería Informática.	–

c) Cuerpo de Infantería de Marina

Titulación universitaria de Grado, Licenciado, Ingeniero, Arquitecto o Máster	
Arquitectura Naval.	Ingeniería Electrónica Industrial y Automática.
Arquitectura Naval e Ingeniería de Sistemas Marinos.	Ingeniería Electrónica y Automática.
Arquitectura Naval e Ingeniería Marítima.	Ingeniería Electrónica y Automática Industrial.
Ingeniería Aeroespacial.	Ingeniería en Diseño Mecánico.
Ingeniería Aeroespacial en Aeronavegación.	Ingeniería en Electrónica Industrial.
Ingeniería Aeroespacial en Aeronaves.	Ingeniería en Electrónica Industrial y Automática.
Ingeniería de procesos Químicos Industriales.	Ingeniería en Electrónica y Automática Industrial.
Ingeniería de Sistemas de Comunicaciones.	Ingeniería en Química Industrial.
Ingeniería de Sistemas de Telecomunicación.	Ingeniería en Sistemas de Telecomunicación.
Ingeniería de Sistemas de Telecomunicación, Sonido e Imagen.	Ingeniería en Sistemas de Telecomunicaciones.
Ingeniería de Sistemas Electrónicos.	Ingeniería Marítima.
Ingeniería de Tecnologías de Telecomunicación.	Ingeniería Mecánica.
Ingeniería de Tecnologías y Servicios de Telecomunicación.	Ingeniería Mecatrónica.
Ingeniería de Telecomunicación.	Ingeniería Química.
Ingeniería Eléctrica.	Ingeniería Química Industrial.
Ingeniería Electromecánica.	Ingeniería Telemática.
Ingeniería Electrónica de Comunicaciones.	Tecnologías de Telecomunicación.
Ingeniería Electrónica de Telecomunicación.	Ingeniería en Tecnología Naval.
Ingeniería Electrónica Industrial.	Ingeniería en Vehículos Aeroespaciales.
Ingeniería Aeroespacial en Vehículos Aeroespaciales.	Ingeniería Naval y Oceánica.
Ingeniería de Sistemas Aeroespaciales.	Ingeniería Redes de Telecomunicación.
Ingeniería de Sistemas Audiovisuales.	Ingeniería Sistemas Industriales.
Ingeniería de Sistemas Audiovisuales de Telecomunicación.	Ingeniería en Sonido e Imagen.
Ingeniería de Sistemas Audiovisuales y Multimedia.	Ingeniería en Sonido e Imagen en Telecomunicación.
Ingeniería de Tecnologías Específicas de Telecomunicación.	Ingeniería Eléctrica y Electrónica.
Ingeniería en Sistemas y Tecnología Naval.	Ingeniería en Tecnologías y Servicios de Telecomunicación.
Ingeniería en Tecnologías de Telecomunicación.	Física.
Matemáticas.	Matemáticas y Estadística.
Estadística.	Química.
Administración y Dirección de Empresas.	Administración de Empresas.
Administración de Empresas y Gestión de la innovación.	Administración de Empresas ADE.
Ingeniería en Tecnologías Industriales.	Ingeniería en Propulsión y Servicios del Buque.
Ingeniería y Sistemas de Datos.	Ciencia de Datos e Inteligencia Artificial.
Ingeniería Informática.	Ingeniería Geomática y Topografía.

d) Cuerpo General del Ejército del Aire y del Espacio

Titulación universitaria de Grado, Licenciado, Ingeniero, Arquitecto o Máster	
<i>i. Especialidad Fundamental Vuelo/Especialidad Fundamental Defensa y Control Aeroespacial</i>	
Física.	Estadística.
Matemáticas.	Química.
Matemáticas y Estadística.	Administración de Empresas.
Administración de Empresas y Gestión de la Innovación.	Administración y Dirección de Empresas.
Administración de Empresas ADE.	–
<i>ii. Especialidad Fundamental Ciberespacio</i>	
Ingeniería Informática.	Ingeniería Telemática.
Ingeniería del Software.	Ingeniería de Computadores.
Ingeniería de Sistemas de Telecomunicación.	Ingeniería en Sistemas de Telecomunicación.
Ingeniería de Tecnologías y Servicios de Telecomunicación.	Ingeniería en Tecnologías y Servicios de Telecomunicación.

§ 32 Titulaciones requeridas para ingresar en los centros docentes militares de formación

Titulación universitaria de Grado, Licenciado, Ingeniero, Arquitecto o Máster	
Ingeniería de Tecnologías de Telecomunicación.	Ingeniería en Tecnologías de Telecomunicación.
Ingeniería de Tecnologías Específicas de Telecomunicación.	Ingeniería de Telecomunicación.
Ingeniería Redes de Telecomunicación.	Ingeniería de Comunicaciones Móviles y Espaciales.
Matemáticas.	Ciberseguridad.
Ciencia de Datos Aplicada.	Ingeniería en Sistemas de Información.
Ciencia de Datos e Inteligencia Artificial.	Ingeniería en Sonido e Imagen en Telecomunicación.
Ciencia e Ingeniería de Datos.	Ingeniería en Tecnología de Telecomunicación.
Ciencias y Tecnologías de Telecomunicación.	Ingeniería en Tecnologías de la Información.
Computación e Inteligencia Artificial.	Ingeniería en Tecnologías de la Telecomunicación.
Informática Industrial y Robótica.	Ingeniería Informática - Ingeniería de Computadores.
Informática y Servicios.	Ingeniería Informática - Ingeniería del Software.
Ingeniería de Datos.	Ingeniería Informática - Sistemas de Información.
Ingeniería de Datos e Inteligencia Artificial.	Ingeniería Informática - Tecnologías Informáticas.
Ingeniería de Datos en Procesos Industriales.	Ingeniería Informática Biomédica.
Ingeniería de la Ciberseguridad.	Ingeniería Informática de Gestión y Sistemas de Información.
Ingeniería de las Tecnologías de Telecomunicación.	Ingeniería Informática de Servicios y Aplicaciones.
Ingeniería de Robótica Software.	Ingeniería Informática del Software.
Ingeniería de Sistemas de Información.	Ingeniería Informática en Computación.
Ingeniería de Sistemas de Telecomunicación, Sonido e Imagen.	Ingeniería Informática en Ingeniería de Computadores.
Ingeniería de Sistemas Electrónicos.	Ingeniería Informática en Ingeniería del Software.
Ingeniería de Sistemas en la Nube e Internet de las Cosas.	Ingeniería Informática en Sistemas de Información.
Ingeniería de Sistemas y Servicios de Telecomunicaciones.	Ingeniería Informática en Tecnologías de la Información.
Ingeniería de Sonido e Imagen en Telecomunicación.	Ingeniería Informática y Tecnologías Virtuales.
Ingeniería de Tecnologías y Servicios de Telecomunicación.	Ingeniería Matemática.
Ingeniería Eléctrica.	Ingeniería Matemática e Inteligencia Artificial.
Ingeniería Eléctrica y Electrónica.	Ingeniería Matemática en Ciencia de Datos.
Ingeniería Electrónica.	Ingeniería Mecatrónica y Robótica.
Ingeniería Electrónica de Comunicaciones.	Ingeniería Multimedia.
Ingeniería Electrónica de Telecomunicación.	Ingeniería Robótica.
Ingeniería Electrónica Industrial.	Ingeniería Telemática en Telecomunicación.
Ingeniería Electrónica Industrial y Automática.	Ingeniería y Sistemas de Datos.
Ingeniería Electrónica y Automática.	Inteligencia Artificial.
Ingeniería Electrónica y Automática Industrial.	Inteligencia Robótica.
Ingeniería Electrónica, Robótica y Mecatrónica.	Matemática Aplicada y Computación.
Ingeniería en Desarrollo de Contenidos Digitales.	Matemática Computacional.
Ingeniería en Electrónica Industrial.	Matemáticas e Informática.
Ingeniería en Electrónica Industrial y Automática.	Matemáticas y Estadística.
Ingeniería en Electrónica y Automática Industrial.	Robótica.
Ingeniería en Industria Conectada.	Sistemas de Información.
Ingeniería en Informática.	Técnicas de Aplicaciones de Software.
Ingeniería en Informática de Sistemas.	Tecnologías de Telecomunicación.
Ingeniería en Matemática Aplicada al Análisis de Datos.	Tecnologías para la Sociedad de la Información.

ANEXO II

Cuerpos de Intendencia

Titulación universitaria de Grado, Licenciado o Máster	
Administración de Empresas.	Empresas y Actividades Turísticas.
Administración de Empresas y Gestión de la innovación.	Estadística Empresarial.
Administración y Dirección de Empresas.	Estadística y Empresa.
Administración y Dirección de Empresas ADE.	Estudios Internacionales de Economía y Empresa/ International Business Economics.
Administración y Gestión Pública.	Finanzas.
Análisis de Negocios.	Finanzas y Contabilidad.
Análisis Económico.	Finanzas y Seguros.
Ciencias Económicas.	Finanzas, Banca y Seguros.
Ciencias Empresariales.	Fiscalidad y Administración Pública.
Ciencias Jurídicas de las Administraciones Públicas.	Gestión Comercial y Marketing.

§ 32 Titulaciones requeridas para ingresar en los centros docentes militares de formación

Titulación universitaria de Grado, Licenciado o Máster	
Comercio.	Gestión de Empresas.
Comercio Internacional.	Gestión de Empresas en Comercio y Distribución.
Comercio y Marketing.	Gestión de Negocios.
Contabilidad y Finanzas.	Gestión de Pequeñas y Medianas Empresas.
Creación, Administración y Dirección de Empresas.	Gestión Económico-Financiera.
Datos y Analítica de Negocio.	Gestión Empresarial Basada en el Análisis De Datos.
Derecho.	Gestión y Administración Pública.
Derecho/Bachelor and Laws.	Gestión y Marketing Empresarial.
Desarrollo, Gestión Comercial y Estrategias de Mercado.	Inteligencia de Negocios.
Dirección Comercial y Marketing.	Liderazgo Emprendedor e Innovación.
Dirección de Empresas.	Logística y Negocios Marítimos.
Dirección de Empresas BBA.	Marketing.
Dirección de Empresas Tecnológicas.	Marketing e Investigación de Mercados.
Dirección Financiera y Contabilidad.	Marketing y Comercialización Internacional.
Dirección Internacional de Empresas.	Marketing y Comunicación.
Dirección y Administración de Empresas.	Marketing y Comunicación Comercial.
Dirección y Creación de Empresas.	Marketing y Comunicación Digital.
Dirección y Gestión de Empresas en el Ámbito Digital.	Marketing y Comunicación Empresarial.
Dirección y Gestión Pública.	Marketing y Comunidades Digitales.
Economía.	Marketing y Dirección Comercial.
Economía Financiera y Actuarial.	Marketing y Gestión Comercial.
Economía y Finanzas.	Negocios Internacionales.
Economía y Gestión.	Negocios Internacionales/International Business.
Economía y Negocios Internacionales.	Negocios y Marketing Internacionales.
Empresa Internacional.	Política, Derecho y Economía.
Empresa y Tecnología.	Técnicas Cuantitativas para la Economía y la Empresa.

ANEXO III

Cuerpos de Ingenieros

a) Cuerpo de Ingenieros Politécnicos del Ejército de Tierra

Profesión regulada	Ejército de Tierra(1)	
	EOF	EOT
Arquitecto.	X	
Ingeniero Aeronáutico.	X	X
Ingeniero Industrial.	X	X
Ingeniero de Telecomunicación.	X	X
Ingeniero de Caminos, Canales y Puertos.	X	X
Ingeniero de Minas.	X	X
Arquitecto Técnico.		X
Ingeniero Técnico Aeronáutico.	X	X
Ingeniero Técnico Industrial.	X	X
Ingeniero Técnico de Minas.	X	X
Ingeniero Técnico de Obras Públicas.	X	X
Ingeniero Técnico de Telecomunicación.	X	X

Profesión con recomendaciones(2)	Ejército de Tierra(1)	
	EOF	EOT
Ingeniero en Informática.	X	X
Ingeniero Químico.	X	X
Ingeniero Técnico en Informática.	X	X

Profesión regulada bajo régimen específico(3)	Ejército de Tierra(1)	
	EOF	EOT
Ingeniero en Armamento y Material.	X	
Ingeniero de Construcción y Electricidad.	X	

Titulación Universitaria Oficial	Ejército de Tierra(1)	
	EOF	EOT
Graduado o Graduada en Ingeniería de Tecnologías Industriales.	X	
Graduado o Graduada en Ingeniería de Organización Industrial (Perfil Defensa).	X	

§ 32 Titulaciones requeridas para ingresar en los centros docentes militares de formación

Titulación Universitaria Oficial	Ejército de Tierra(1)	
	EOF	EOT
Graduado o Graduada en Fundamentos de la Arquitectura.	X	

(1) EOF: Escala de Oficiales. EOT: Escala Técnica.

(2) Cualquier título universitario oficial de Grado (Ingeniero Técnico) o Máster (Ingeniero), inscrito en el Registro de Universidades, Centros y Títulos, en la rama de conocimiento de Ingeniería y Arquitectura, que se ajuste a lo indicado en la Resolución de 8 de junio de 2009, de la Secretaría General de Universidades, por la que se da publicidad al Acuerdo del Consejo de Universidades, por el que se establecen recomendaciones para la propuesta por las universidades de memorias de solicitud de títulos oficiales en los ámbitos de la Ingeniería Informática, Ingeniería Técnica Informática e Ingeniería Química.

(3) Los títulos oficiales de Máster, obtenidos con arreglo a la disposición adicional undécima.2 del Real Decreto 822/2021, de 28 de septiembre, por el que se establece la organización de las enseñanzas universitarias y del procedimiento de aseguramiento de su calidad, que habiliten para el ejercicio de las profesiones reguladas bajo régimen específico.

b) Cuerpo de Ingenieros de la Armada

Profesión regulada	Armada (1)	
	EOF	EOT
Arquitecto.	X	
Ingeniero Aeronáutico.	X	
Ingeniero Industrial.	X	
Ingeniero de Telecomunicación.	X	
Ingeniero de Caminos, Canales y Puertos.	X	
Ingeniero de Minas.	X	
Ingeniero Naval y Oceánico.	X	
Arquitecto Técnico.		X
Ingeniero Técnico Aeronáutico.		X
Ingeniero Técnico Industrial.		X
Ingeniero Técnico de Minas.		X
Ingeniero Técnico de Obras Públicas.		X
Ingeniero Técnico de Telecomunicación.		X
Ingeniero Técnico Naval.		X

Profesión con recomendaciones (2)	Armada (1)	
	EOF	EOT
Ingeniero Químico.	X	
Ingeniero en Informática.	X	
Ingeniero Técnico en Informática.		X
Ingeniería del Software.	X	
Ingeniería de computadores.	X	

Profesión regulada bajo régimen específico (3)	Armada (1)	
	EOF	EOT
Ingeniero de Armas Navales.	X	

Titulación Universitaria Oficial	Armada (1)	
	EOF	EOT
Graduado o Graduada en Ciencia e Ingeniería de Datos.		X

(1) EOF: Escala de Oficiales. EOT: Escala Técnica.

(2) Cualquier título universitario oficial de Grado (Ingeniero Técnico) o Máster (Ingeniero), inscrito en el Registro de Universidades, Centros y Títulos, en la rama de conocimiento de Ingeniería y Arquitectura, que se ajuste a lo indicado en la Resolución de 8 de junio de 2009, de la Secretaría General de Universidades, por la que se da publicidad al Acuerdo del Consejo de Universidades, por el que se establecen recomendaciones para la propuesta por las universidades de memorias de solicitud de títulos oficiales en los ámbitos de la Ingeniería Informática, Ingeniería Técnica Informática e Ingeniería Química.

(3) Los títulos oficiales de Máster, obtenidos con arreglo a la disposición adicional undécima.2 del Real Decreto 822/2021, de 28 de septiembre, por el que se establece la organización de las enseñanzas universitarias y del

§ 32 Titulaciones requeridas para ingresar en los centros docentes militares de formación

procedimiento de aseguramiento de su calidad, que habiliten para el ejercicio de las profesiones reguladas bajo régimen específico.

c) Cuerpo de Ingenieros del Ejército del Aire

Profesión regulada	Ejército del Aire(1)	
	EOF	EOT
Arquitecto.	X	
Ingeniero Aeronáutico.	X	
Ingeniero Industrial.	X	
Ingeniero de Telecomunicación.	X	
Ingeniero de Caminos, Canales y Puertos.	X	
Ingeniero de Minas.	X	
Arquitecto Técnico.		X
Ingeniero Técnico Aeronáutico.		X
Ingeniero Técnico en Topografía.		X
Ingeniero Técnico Industrial.		X
Ingeniero Técnico de Minas.		X
Ingeniero Técnico de Obras Públicas.		X
Ingeniero Técnico de Telecomunicación.		X

(1) EOF: Escala de Oficiales. EOT: Escala Técnica.

Los títulos correspondientes serán válidos para la escala de oficiales o para la escala técnica de los Cuerpos de Ingenieros de los Ejércitos y la Armada, según se indica en los cuadros anteriores. En las titulaciones que puedan tener diferentes especialidades o perfiles, la que se requiera, se determinará en la convocatoria del proceso de selección.

ANEXO IV

Cuerpo Militar de Intervención

Titulación universitaria de Grado, Licenciado o Máster	
Administración de Empresas.	Empresas y Actividades Turísticas.
Administración de Empresas y Gestión de la innovación.	Estadística Empresarial.
Administración y Dirección de Empresas.	Estadística y Empresa.
Administración y Dirección de Empresas ADE.	Estudios Internacionales de Economía y Empresa/ International Business Economics.
Administración y Gestión Pública.	Finanzas.
Análisis de Negocios.	Finanzas y Contabilidad.
Análisis Económico.	Finanzas y Seguros.
Ciencias Económicas.	Finanzas, Banca y Seguros.
Ciencias Empresariales.	Fiscalidad y Administración Pública.
Ciencias Jurídicas de las Administraciones Públicas.	Gestión Comercial y Marketing .
Comercio.	Gestión de Empresas.
Comercio Internacional.	Gestión de Empresas en Comercio y Distribución.
Comercio y Marketing.	Gestión de Negocios.
Contabilidad y Finanzas.	Gestión de Pequeñas y Medianas Empresas.
Creación, Administración y Dirección de Empresas.	Gestión Económico-Financiera.
Datos y Analítica de Negocio.	Gestión Empresarial Basada en el Análisis De Datos.
Derecho.	Gestión y Administración Pública.
Derecho/Bachelor and Laws.	Gestión y Marketing Empresarial.
Desarrollo, Gestión Comercial y Estrategias de Mercado.	Inteligencia de Negocios.
Dirección Comercial y Marketing.	Liderazgo Emprendedor e Innovación.
Dirección de Empresas.	Logística y Negocios Marítimos.
Dirección de Empresas BBA.	Marketing.
Dirección de Empresas Tecnológicas.	Marketing e Investigación de Mercados.
Dirección Financiera y Contabilidad.	Marketing y Comercialización Internacional.
Dirección Internacional de Empresas.	Marketing y Comunicación.
Dirección y Administración de Empresas.	Marketing y Comunicación Comercial.
Dirección y Creación de Empresas.	Marketing y Comunicación Digital.
Dirección y Gestión de Empresas en el Ámbito Digital.	Marketing y Comunicación Empresarial.
Dirección y Gestión Pública.	Marketing y Comunidades Digitales.

Titulación universitaria de Grado, Licenciado o Máster	
Economía.	Marketing y Dirección Comercial.
Economía Financiera y Actuarial.	Marketing y Gestión Comercial.
Economía y Finanzas.	Negocios Internacionales.
Economía y Gestión.	Negocios Internacionales/International Business.
Economía y Negocios Internacionales.	Negocios y Marketing Internacionales.
Empresa Internacional.	Política, Derecho y Economía.
Empresa y Tecnología.	Técnicas Cuantitativas para la Economía y la Empresa.
Relaciones Laborales y Recursos Humanos.	–

ANEXO V

Escalas de Suboficiales

1. Cuerpos Generales y de Infantería de Marina.

a) Cuerpo General del Ejército de Tierra

Especialidad fundamental	Familia profesional	Título de Técnico Superior
Infantería.	Seguridad y Medioambiente.	Cualquiera de estas familias.
Infantería Ligera.	Electricidad y Electrónica.	
Infantería Acorazada/ Mecanizada.	Transporte y Mantenimiento de Vehículos.	
Caballería.	Administración y Gestión. Instalación y Mantenimiento. Edificación y Obra Civil. Informática y Comunicaciones. Actividades Físicas y Deportivas.	
Aviación del ET.		
Artillería.	Electricidad y Electrónica.	Cualquiera de estas familias.
Artillería de Campaña.	Seguridad y Medio Ambiente. Transporte y Mantenimiento de Vehículos.	
Artillería Antiaérea.	Instalación y Mantenimiento. Edificación y Obra Civil. Informática y Comunicaciones	
Ingenieros.	Edificación y Obra Civil	Proyectos de Obra Civil. Proyectos de Edificación. Organización y Control de Obras de Construcción.
Transmisiones.	Electricidad y Electrónica	Sistemas de Telecomunicaciones e Informáticos.
	Informática y Comunicaciones	Administración de Sistemas Informáticos en Red.
Electrónica y Telecomunicaciones.	Electricidad y Electrónica	Mantenimiento Electrónico.
Mantenimiento y Montaje de Equipos.	Instalación y Mantenimiento	Mantenimiento de Instalaciones Térmicas y de Fluidos.
Informática.	Informática y Comunicaciones	Administración de Sistemas Informáticos en Red.
Automoción.	Transporte y Mantenimiento de Vehículos	Automoción.
Mantenimiento de Aeronaves.	Transporte y Mantenimiento de Vehículos	Mantenimiento Aeromecánico. Mantenimiento Aeromecánico de Helicópteros con Motor de Turbina. Mantenimiento de Sistemas Electrónicos y Aviónicos en Aeronaves.
Mantenimiento de Armamento y Material.	Instalación y Mantenimiento	Mecatrónica Industrial.

b) Cuerpo General de la Armada

Especialidad fundamental	Familia profesional	Título de Técnico Superior
Administración.	Administración y Gestión.	Administración y Finanzas. Asistencia a la Dirección.
Alojamiento y restauración.	Hostelería y Turismo.	Dirección de Cocina.

§ 32 Titulaciones requeridas para ingresar en los centros docentes militares de formación

Especialidad fundamental	Familia profesional	Título de Técnico Superior
Armas.	Electricidad y Electrónica.	Automatización y Robótica Industrial. Mantenimiento Electrónico. Sistemas Electrotécnicos y Automatizados.
	Instalación y Mantenimiento.	Mecatrónica Industrial.
Comunicaciones y Sistemas de Información.	Electricidad y Electrónica.	Sistemas de Telecomunicaciones e Informáticos.
	Informática y Comunicaciones.	Administración de Sistemas Informáticos en Red. Desarrollo de Aplicaciones Informáticas Multiplataforma.
Energía y Propulsión.	Marítimo pesquera.	Organización del Mantenimiento de Maquinaria de Buques.
	Transporte y Mantenimiento de Vehículos.	Automoción. Mantenimiento Aeromecánico.
	Instalación y Mantenimiento.	Mecatrónica Industrial. Desarrollo de Proyectos de Instalaciones Térmicas y de Fluidos. Mantenimiento de Instalaciones Térmicas y de Fluidos.
	Electricidad y Electrónica.	Sistemas Electrotécnicos y Automatizados.
Maniobra y Navegación.	Marítimo-pesquera.	Transporte Marítimo y Pesca de Altura.
Sistemas.	Electricidad y Electrónica.	Automatización y Robótica Industrial. Mantenimiento electrónico. Sistemas Electrotécnicos y Automatizados.
	Instalación y Mantenimiento.	Mecatrónica Industrial.

c) Cuerpo de Infantería de Marina

Especialidad fundamental	Familia profesional	Título de Técnico Superior
Infantería de Marina.	Marítimo-pesquera. Industrias alimentarias. Química. Sanidad. Seguridad y Medio Ambiente. Fabricación Mecánica. Electricidad y electrónica. Instalación y mantenimiento. Mantenimiento y servicios a la producción. Transporte y mantenimiento de vehículos. Mantenimiento de vehículos autopropulsados. Edificación y obra civil. Textil, confección y piel. Artes gráficas. Imagen y sonido. Comunicación, imagen y sonido. Informática y comunicaciones. Informática. Administración y gestión. Administración. Comercio y marketing. Hostelería y turismo. Actividades físicas y deportivas.	Cualquiera de estas familias.

d) Cuerpo General del Ejército del Aire

Especialidad fundamental	Familia profesional	Título de Técnico Superior
Protección de la Fuerza y Apoyo a las Operaciones.	Electricidad y Electrónica.	Sistemas de Telecomunicaciones e Informáticos. Sistemas Electrotécnicos y Automatizados.
	Informática y Comunicaciones.	Administración de Sistemas Informáticos en Red. Desarrollo de Aplicaciones Informáticas Multiplataforma.

§ 32 Titulaciones requeridas para ingresar en los centros docentes militares de formación

Especialidad fundamental	Familia profesional	Título de Técnico Superior
Mantenimiento Aeronáutico.	Transporte y Mantenimiento de Vehículos.	Mantenimiento Aeromecánico. Mantenimiento de Aviónica. Automoción. Mantenimiento Aeromecánico de aviones con Motor de Turbina. Mantenimiento Aeromecánico de aviones con Motor de Pistón. Mantenimiento Aeromecánico de helicópteros con Motor de Turbina. Mantenimiento Aeromecánico de helicópteros con Motor de Pistón.
Sistemas de Información, Comunicaciones y Ciberdefensa.	Electricidad y Electrónica.	Sistemas de Telecomunicaciones e Informáticos. Mantenimiento Electrónico.
	Informática y Comunicaciones.	Administración de Sistemas Informáticos en Red. Desarrollo de Aplicaciones Informáticas Multiplataforma. Desarrollo de aplicaciones web.
Mantenimiento de Electrónica.	Transporte y Mantenimiento de Vehículos.	Mantenimiento de Aviónica. Desarrollo de Productos Electrónicos. Mantenimiento Aeromecánico. Mantenimiento de Sistemas Electrónicos y Aviónicos de Aeronaves. Mantenimiento Electrónico. Mantenimiento Aeromecánico de aviones con Motor de Turbina. Mantenimiento Aeromecánico de aviones con Motor de Pistón. Mantenimiento Aeromecánico de helicópteros con Motor de Turbina. Mantenimiento Aeromecánico de helicópteros con Motor de Pistón.
Control Aéreo.	Electricidad y Electrónica.	Sistemas de Telecomunicaciones e Informáticos.
	Informática y Comunicaciones.	Administración de Sistemas Informáticos en Red. Desarrollo de Aplicaciones Informáticas Multiplataforma.
Administración.	Administración y Gestión.	Administración y Finanzas. Asistencia a la Dirección.

2. Cuerpo de Músicas Militares. Se exigirá estar en posesión del título de Bachiller en cualquiera de sus modalidades o cumplir los requisitos de acceso a los ciclos formativos de la formación profesional de grado superior a la que hace referencia el artículo 41.3 de la Ley Orgánica 2/2006, de 3 de mayo, modificada por la Ley Orgánica 3/2020, de 29 de diciembre, de Educación, y, en ambos casos, el título de enseñanzas profesionales o superiores de música y danza vinculadas con la música. Las especialidades instrumentales requeridas serán las que de forma expresa figuren en la correspondiente convocatoria.

3. Otros títulos. Serán también válidos todos aquellos títulos que tengan los mismos efectos profesionales y académicos que los anteriores relacionados, conforme a lo indicado en los correspondientes reales decretos por los que se establecen.

§ 33

Real Decreto 1314/2005, de 4 de noviembre, por el que se aprueba el Reglamento de retribuciones del personal de las Fuerzas Armadas

Ministerio de la Presidencia
«BOE» núm. 265, de 5 de noviembre de 2005
Última modificación: 24 de marzo de 2021
Referencia: BOE-A-2005-18265

Los miembros de las Fuerzas Armadas están sujetos a un régimen de personal que implica unas especiales circunstancias y servidumbres en su desempeño profesional, al desarrollar sus funciones en el ámbito de la seguridad y defensa. Su cometido, que en ocasiones se desarrolla bajo condiciones de penosidad física y riesgo personal, requiere de una disponibilidad para el servicio y de una movilidad que imponen restricciones a su vida personal y a la de sus familias. Por ello, contar con unas Fuerzas Armadas profesionales y justamente retribuidas es uno de los objetivos del Gobierno.

Atendiendo a esta necesidad, el Consejo de Ministros, mediante el Acuerdo de 2 de septiembre de 2005, se comprometió a dotar el presupuesto del Ministerio de Defensa con 450 millones de euros adicionales en los próximos tres años, destinados a incrementar las retribuciones del personal militar, preferentemente en el complemento específico, el complemento de dedicación especial/productividad y en los niveles del complemento de empleo de los empleos inferiores. Estas modificaciones, que afectan no sólo a la cuantía, sino también a la estructura de algunos conceptos retributivos, deben plasmarse en un nuevo reglamento de retribuciones del personal de las Fuerzas Armadas.

El reglamento que ahora se aprueba y que sustituye al aprobado por el Real Decreto 662/2001, de 22 de junio, se dicta, como aquél, en desarrollo de la Ley 17/1999, de 18 de mayo, de Régimen del Personal de las Fuerzas Armadas. El artículo 152 de dicha ley determina que el sistema retributivo y del régimen de indemnizaciones por razón del servicio de los miembros de las Fuerzas Armadas serán los de los funcionarios civiles de la Administración del Estado, adaptados a la estructura jerarquizada de las Fuerzas Armadas, las peculiaridades de la carrera militar y la singularidad de los cometidos que tienen asignados.

La estructura retributiva sigue el marco de la de los funcionarios civiles conservando las denominaciones más acordes para el ámbito militar de complemento de empleo, en lugar de complemento de destino, y complemento de dedicación especial, en lugar de complemento de productividad. Se elevan un nivel los complementos de empleo de soldado, cabo, cabo primero, cabo mayor, sargento y sargento primero, medida con la que se mejoran los empleos inferiores de la línea de mando sin alterar la correspondencia de los niveles con la estructura jerarquizada de las Fuerzas Armadas.

El aspecto más significativo de la nueva regulación afecta al complemento específico. El componente general del complemento específico sigue vinculado al empleo alcanzado por el militar. Sus cuantías se elevan con carácter general, pero con incrementos distintos por

§ 33 Reglamento de retribuciones del personal de las Fuerzas Armadas

empleo con la finalidad de racionalizar las existentes hasta ahora para que respondan a la progresión de la carrera profesional del militar. El componente singular deja de estar directamente vinculado al empleo para convertirse en el elemento retributivo que compense las características y circunstancias específicas del puesto desempeñado. De esta forma se cumple mejor el mandato contenido en el artículo 152 de la Ley 17/1999, de 18 de mayo, en el sentido de primar con las retribuciones complementarias la responsabilidad, la disponibilidad permanente, la preparación técnica y las singularidades de determinados cometidos.

Este nuevo tratamiento del complemento específico obligará a una nueva configuración de las características retributivas de las relaciones de puestos militares contempladas en la plantilla de destinos, en las que se recogerá, entre otras características, el componente singular del complemento específico.

Finalmente, se lleva a cabo una nueva regulación de la Comisión Superior de Retribuciones Militares, que se constituye en el órgano encargado de la aprobación y actualización de las características retributivas de las relaciones de puestos militares.

En su virtud, a iniciativa del Ministro de Defensa, a propuesta de los Ministros de Administraciones Públicas y de Economía y Hacienda, de acuerdo con el Consejo de Estado y previa deliberación del Consejo de Ministros en su reunión del día 4 de noviembre de 2005,

DISPONGO:

Artículo único. *Aprobación del Reglamento.*

Se aprueba el Reglamento de retribuciones del personal de las Fuerzas Armadas, cuyo texto se inserta a continuación.

Disposición transitoria única. *Componente singular del complemento específico.*

En tanto no se aprueben las nuevas características retributivas de las relaciones de puestos militares contemplados en la plantilla de destinos, continuará en vigor lo dispuesto para el componente singular del complemento específico en el Reglamento de retribuciones del personal de las Fuerzas Armadas, aprobado por el Real Decreto 662/2001, de 22 de junio, y en sus normas de desarrollo, así como las asignaciones de este componente derivadas de esta regulación. Las cuantías del componente singular del complemento específico se actualizarán en los términos previstos en las leyes de presupuestos generales del Estado.

Disposición derogatoria única. *Derogación normativa.*

1. A la entrada en vigor de este real decreto quedará derogado el Real Decreto 662/2001, de 22 de junio, por el que se aprueba el Reglamento de retribuciones del personal de las Fuerzas Armadas, modificado por el Real Decreto 1745/2003, de 19 de diciembre.

2. A la entrada en vigor de las normas a que se refiere la disposición final única del Reglamento de retribuciones del personal de las Fuerzas Armadas, quedarán derogados:

a) El Real Decreto del Ministerio de la Guerra, de 7 de diciembre de 1892, por el que se aprueba el reglamento para la revista del comisario de los cuerpos y clases del Ejército.

b) La Orden del Ministerio de Marina, de 1 de enero de 1885, por la que se aprueba el Reglamento de la revista administrativa.

3. Asimismo, quedan derogadas cuantas disposiciones de igual o inferior rango se opongan a lo establecido en este real decreto.

Disposición final primera. *Créditos.*

El Ministerio de Economía y Hacienda habilitará los créditos necesarios para la plena efectividad de lo dispuesto en este real decreto.

Disposición final segunda. *Fijación de las cuantías del componente singular del complemento específico.*

El acuerdo del Consejo de Ministros por el que se aprueben las características retributivas de las relaciones de puestos militares establecidas en las plantillas de destinos fijará las cuantías del componente singular del complemento específico asignado a cada puesto, de entre las establecidas en el anexo IV del reglamento que se aprueba, así como sus efectos económicos, teniendo en cuenta lo dispuesto en el Acuerdo del Consejo de Ministros de 2 de septiembre de 2005.

Disposición final tercera. *Entrada en vigor.*

El presente real decreto entrará en vigor el día siguiente al de su publicación en el «Boletín Oficial del Estado».

La modificación de los importes del complemento de empleo y componente general del complemento específico establecida en el artículo 3 y en los anexos II y III, los nuevos complementos específicos del personal militar destinado en el extranjero regulado en el artículo 12 y anexo V y los nuevos porcentajes del complemento de empleo establecidos en la disposición transitoria cuarta, todos ellos del reglamento que se aprueba, tendrán efectos económicos de 1 de noviembre de 2005.

REGLAMENTO DE RETRIBUCIONES DEL PERSONAL DE LAS FUERZAS ARMADAS

CAPÍTULO I

Ámbito de aplicación

Artículo 1. *Ámbito de aplicación.*

Este reglamento será de aplicación a los militares que mantengan alguno de los vínculos contemplados en el artículo 3 de la Ley 39/2007, de 19 de noviembre, de la carrera militar.

Este personal sólo podrá ser retribuido por los conceptos y en las condiciones que se determinan en este reglamento.

CAPÍTULO II

Conceptos retributivos

Artículo 2. *Retribuciones básicas.*

1. Son retribuciones básicas el sueldo, los trienios y las pagas extraordinarias.

2. El sueldo es el asignado a cada uno de los subgrupos de clasificación a que se refiere el artículo 152.2 de la Ley 17/1999, de 18 de mayo, de Régimen del Personal de las Fuerzas Armadas, según la redacción dada por la disposición final tercera de la Ley 39/2007, de 19 de noviembre, en concordancia con el artículo 76 de la Ley 7/2007, de 12 de abril, por la que se aprueba el Estatuto Básico del Empleado Público, con las equivalencias entre los subgrupos de clasificación y empleos militares que figuran en el anexo I.

3. Los trienios están constituidos por una cuantía que se fijará en las leyes de presupuestos generales del Estado de cada año para cada subgrupo de clasificación, perfeccionándose uno cada tres años de servicios efectivos en cualquier situación en la que se reconozca el tiempo a estos efectos.

En el caso de variación de empleo militar que conlleve cambio de subgrupo de clasificación, el tiempo transcurrido antes del cambio se considerará, a efectos de completar un trienio, como de servicios prestados en el grupo/subgrupo en que se perfecciona.

El importe será el correspondiente a la cuantía fijada para cada subgrupo de clasificación en que cada trienio se haya perfeccionado.

Los militares con una relación de servicios de carácter temporal sólo devengarán trienios a partir de la fecha del inicio del compromiso de larga duración.

§ 33 Reglamento de retribuciones del personal de las Fuerzas Armadas

4. Las pagas extraordinarias serán dos al año, por un importe cada una de ellas de una mensualidad del sueldo, y en su caso, trienios, completadas en la forma prevista en las leyes anuales de presupuestos generales del Estado, así como las pensiones anejas a las condecoraciones y recompensas que se tengan reconocidas. Su devengo se realizará con las mismas condiciones que se establecen para los funcionarios civiles de la Administración del Estado.

Artículo 3. *Retribuciones complementarias.*

1. Son retribuciones complementarias: el complemento de empleo, el complemento específico, el complemento de dedicación especial y la gratificación por servicios extraordinarios.

Los complementos de empleo, específico y de dedicación especial son conceptos retributivos que se corresponden, respectivamente, con los complementos de destino, específico y de productividad recogidos en la Ley 30/1984, de 2 de agosto, para los funcionarios civiles.

2. El complemento de empleo retribuirá la distinta responsabilidad según el empleo militar que se tenga, derivada del ejercicio de la profesión militar. Dicho complemento responderá a la estructura jerarquizada de las Fuerzas Armadas.

Los empleos de teniente y de alférez tendrán el mismo complemento de empleo.

Su importe será el establecido para los niveles de complemento de destino asignados a los puestos de trabajo desempeñados por los funcionarios del Estado incluidos en el ámbito de aplicación de la citada Ley 30/1984, de 2 de agosto, excepto los correspondientes a los oficiales generales. Su cuantía se relaciona en el anexo II.

3. El complemento específico estará constituido por el componente general y el componente singular que tenga asignado el puesto, con las excepciones contempladas en el capítulo IV, y se devengará en las mismas condiciones que se establezcan para el personal funcionario incluido en el ámbito de aplicación de la Ley 30/1984, de 2 de agosto, en los términos de la Ley 7/2007, de 12 de abril.

El componente general es la parte del complemento específico que se percibe en función del empleo que se tenga, siguiendo un orden jerárquico dentro de cada categoría. El importe mensual para cada empleo se establece en el anexo III.

El componente singular es la parte del complemento específico que retribuye las especiales condiciones en que la unidad de destino desarrolla su actividad, así como, dentro de ella, las particulares condiciones de responsabilidad, preparación técnica, peligrosidad y penosidad del puesto. Los puestos podrán tener asignado un componente singular de los establecidos en el anexo IV, que figurará en la correspondiente relación de puestos militares. La percepción de este componente es independiente del empleo del militar que ocupe el puesto.

Las cuantías contempladas en el citado anexo IV se podrán modificar por la Comisión Superior de Retribuciones Militares, previo informe favorable del Ministerio de Economía y Hacienda.

La asignación inicial de las características retributivas de la relación de puestos militares será aprobada por Acuerdo de Consejo de Ministros a propuesta conjunta de los Ministros de Economía y Hacienda y de Administraciones Públicas y a iniciativa del Ministro de Defensa.

La modificación de las características retributivas de la relación de puestos militares que no suponga incremento de gasto, será aprobada por la Comisión Superior de Retribuciones Militares. Cuando dicha modificación suponga un incremento de gasto será aprobada por la citada comisión, previo informe favorable del Ministerio de Economía y Hacienda.

La percepción de este componente singular del complemento específico durante un período de tiempo no originará derecho respecto de las valoraciones o apreciaciones del puesto correspondientes a períodos sucesivos, teniendo carácter permanente para cada puesto de trabajo, en tanto no se modifique la asignación de este componente en la relación de puestos militares.

4. El complemento de dedicación especial retribuirá el especial rendimiento, la actividad extraordinaria o la iniciativa con que se desempeñe el puesto. Su cuantía podrá estar diferenciada en distintos conceptos y tipos.

§ 33 Reglamento de retribuciones del personal de las Fuerzas Armadas

El Ministro de Defensa aprobará los criterios de asignación y las cuantías por abonar de dicho complemento dentro de los créditos que se asignen específicamente para esta finalidad.

La percepción de esta retribución complementaria durante un período de tiempo no originará ningún derecho respecto de las valoraciones o apreciaciones correspondientes a otros períodos, ni tendrá carácter permanente para un determinado puesto.

5. La gratificación por servicios extraordinarios fuera de la jornada normal de trabajo tendrá carácter excepcional y no podrá ser fija en su cuantía ni periódica en su devengo. Se concederá por el Ministro de Defensa dentro de los créditos asignados a tal fin y en las cuantías que éste determine.

Artículo 4. Otras retribuciones e indemnizaciones.

1. La ayuda para vestuario se percibirá en una cuantía mensual de 24,54 euros, cuando el interesado se encuentre en las situaciones de servicio activo y en reserva siempre que perciba retribuciones de servicio activo, excepto si procede de reserva transitoria.

Los militares de complemento y los profesionales de tropa y marinería no percibirán dicha ayuda durante el primer año de servicio.

Esta retribución se actualizará anualmente según disponga la Ley de Presupuestos Generales del Estado para el conjunto de las retribuciones.

2. La indemnización por residencia se percibirá según lo dispuesto en la legislación sobre esta materia.

3. (Sin contenido)

4. El incentivo por años de servicio se podrá percibir por los militares de tropa y marinería con una relación de servicios de carácter temporal, en un pago único cada vez que cumplan las condiciones que se determinen. Estas condiciones y su cuantía serán fijadas por el Ministro de Defensa, previo informe favorable del Ministerio de Hacienda y Administraciones Públicas, teniendo en cuenta, entre otras, las necesidades del planeamiento de la defensa militar, las disponibilidades presupuestarias y los años de servicio.

5. Las prestaciones familiares se percibirán según lo dispuesto en la legislación sobre esta materia.

6. Las pensiones de recompensas y de mutilación se percibirán de acuerdo con su legislación específica, con independencia de la situación militar del interesado y en las respectivas cuantías establecidas en las leyes de presupuestos generales del Estado.

7. El personal que debido a las previsiones del planeamiento de la defensa, y que por no existir suficientes peticionarios para pasar con carácter voluntario a la situación de reserva en los cupos establecidos por el Ministro de Defensa, pase de manera excepcional a la misma con carácter forzoso o anuente, según las condiciones establecidas en el apartado 3 del artículo 113 de la Ley 39/2007, de 19 de noviembre, de la carrera militar, percibirá al mes siguiente de su pase a esta situación, por una sola vez, una prima en la cuantía resultante de multiplicar el número de años que le falten, calculado con un decimal, redondeado al alza, para alcanzar las edades determinadas en el apartado 4 del mismo artículo, por el importe que se establece en el Anexo VII. Dicho importe se actualizará anualmente en igual porcentaje que el que se establezca con carácter general para el resto de las retribuciones.

No obstante, dichas cuantías se podrán modificar por la Comisión Superior de Retribuciones Militares, previo informe favorable del Ministerio de Economía y Hacienda.

El pago de esta retribución se realizará en un pago único.

En el caso de que el personal que haya percibido esta prima ocupe destino de reserva antes de cumplir la edad establecida en el citado apartado 4 del artículo 113 de la citada Ley 39/2007, de 19 de noviembre, deberá reintegrar el importe correspondiente al tiempo que efectivamente ocupe destino hasta cumplir la citada edad.

Dicho reintegro se realizará cada mes que ocupe destino por el importe resultante de dividir el importe anual abonado por doce.

CAPÍTULO III

Retribuciones según la situación administrativa**Artículo 5.** *Servicio activo.*

1. El personal militar profesional que se encuentre ocupando alguno de los puestos en las unidades, centros y organismos del Ministerio de Defensa, así como en sus órganos directivos a que se refiere el artículo 99 de la Ley 39/2007, de 19 de noviembre, de la carrera militar, percibirá las retribuciones básicas y los complementos de empleo y componente general del complemento específico asignados a su empleo, o aquel que tenga concedido con carácter eventual, con las excepciones establecidas en el capítulo IV.

Asimismo, podrá percibir el componente singular del complemento específico, el complemento de dedicación especial y las gratificaciones por servicios extraordinarios, así como las restantes retribuciones, gratificaciones o indemnizaciones contempladas en los artículos 2, 3 y 4, siempre que se cumplan las condiciones previstas en este reglamento para su percepción.

2. Cuando el militar profesional esté pendiente de asignación de destino, percibirá las retribuciones básicas y los complementos de empleo y componente general del complemento específico asignados a su empleo, y las restantes retribuciones contempladas en el artículo anterior siempre que se cumplan las condiciones previstas en este reglamento para su percepción.

Cuando el militar profesional pierda el destino en aplicación de lo previsto en los apartados 2 y 3 del artículo 121 de la Ley 39/2007, de 19 de noviembre, de la carrera militar, y siempre que la insuficiencia de condiciones psicofísicas esté relacionada con el servicio, y cumpla los requisitos y condiciones fijados por orden del Ministro de Defensa, previo informe favorable del Ministerio de Hacienda y Administraciones Públicas, percibirá hasta la resolución del expediente, además de las retribuciones propias de la situación, un importe que se calculará mediante la suma del componente singular del complemento específico que tenía asignado el puesto que ocupaba, incluyendo la parte de la paga adicional que pudiera corresponderle en los meses de junio y diciembre y el importe medio mensual del complemento de dedicación especial que haya percibido en los seis meses anteriores al del hecho causal, incluido éste.

Si se encontrase en ese momento participando en operaciones de apoyo a la paz y de ayuda humanitaria en el extranjero y por ser incompatible el complemento de dedicación especial con la indemnización, en algunos meses no hubiera percibido este complemento, se considerará que en dichos meses el importe será el relativo al mismo que se toma para el cálculo de la indemnización.

Si no se percibiese el componente singular por estar destinado en el extranjero y por tanto percibiese complemento específico, se tomará para los efectos del párrafo anterior, la diferencia de este complemento con el componente general del complemento específico, siempre que ésta sea positiva.

3. Los alumnos de los centros docentes militares de formación percibirán mensualmente el 60 por 100 del sueldo del subgrupo C2, sin derecho a pagas extraordinarias.

Los alumnos de la enseñanza militar de formación, una vez concedidos con carácter eventual los empleos de alférez, sargento y soldado, con las denominaciones específicas determinadas en las normas de régimen interior de los centros militares de formación, percibirán una retribución equivalente al porcentaje del sueldo que para cada caso se indica:

- a) Alférez alumno: 60 por 100 del subgrupo A2.
- b) Sargento alumno: 45 por 100 del subgrupo A2.
- c) Soldado alumno: 60 por 100 del subgrupo C2.

También percibirán pagas extraordinarias por un importe igual al porcentaje de sueldo establecido para cada empleo.

Estas pagas extraordinarias se devengarán de acuerdo con lo previsto en el artículo 2.4.

A los militares de carrera, y a los militares de complemento y militares de tropa y marinería con un compromiso de larga duración, que se encuentren en servicio activo e ingresen en un centro militar de formación, si durante el período de formación perfeccionan

§ 33 Reglamento de retribuciones del personal de las Fuerzas Armadas

algún trienio, se les concederá del subgrupo correspondiente al que perciban sus retribuciones.

En el caso de militares de complemento y militares de tropa y marinería con una relación de servicios de carácter temporal, que no tengan suscrito un compromiso de larga duración, que durante su permanencia en un centro militar de formación completen el tiempo necesario para el perfeccionamiento de algún trienio, éste se le reconocerá al acceder a militar de carrera, en ambos casos, o al iniciar dicho compromiso para estos últimos, del subgrupo correspondiente al que percibían sus retribuciones en aquel momento.

Los alumnos de la enseñanza militar de formación no devengarán retribuciones complementarias, salvo en los períodos de prácticas en unidades contemplados en sus respectivos planes de estudio, en los que percibirán el 100 por 100 del complemento de empleo correspondiente al empleo efectivo equivalente al suyo, así como, en su caso, las retribuciones contempladas en los artículos 13, 18 y 19, que pudieran corresponderles.

Aunque las cuantías de referencia responden a una periodicidad mensual, se abonarán por días.

Los alumnos de la enseñanza militar de formación no devengarán trienios. No obstante, al ingresar en las escalas correspondientes como militares de carrera o al firmar el compromiso de larga duración, se les computará, a efectos de trienios, el tiempo transcurrido a partir de la fecha en que fueron nombrados alféreces o sargentos, con carácter eventual, o desde la fecha del compromiso inicial para el personal de tropa y marinería.

Los militares que ingresen en los centros docentes militares de formación podrán optar, al causar alta administrativa en el centro correspondiente, o al obtener un empleo eventual, entre percibir sus retribuciones de acuerdo con lo establecido en los apartados precedentes o percibir las retribuciones correspondientes al empleo que tienen y al destino que ocupan en el centro docente militar.

4. Al personal militar destinado en la estructura de la Guardia Civil le será de aplicación el Reglamento de Retribuciones de las Fuerzas y Cuerpos de Seguridad del Estado, aprobado por Real Decreto 950/2005, de 29 de julio.

5. A los militares profesionales que hayan adquirido la condición de personal estatutario temporal del Centro Nacional de Inteligencia les será de aplicación el régimen retributivo establecido en el Estatuto de personal del Centro Nacional de Inteligencia, aprobado por el Real Decreto 327/2004, de 27 de febrero, percibiendo las retribuciones complementarias asignadas al puesto de trabajo que desempeñen.

Artículo 6. Servicios especiales.

En la situación de servicios especiales, contemplada en el artículo 109 de la Ley 39/2007, de 19 de noviembre, de la carrera militar, se percibirán las retribuciones del puesto o cargo efectivo que se desempeñe y no las que correspondan por la condición de militar.

Excepcionalmente, cuando las retribuciones por trienios y pensiones de recompensas y mutilación reconocidas, así como la parte proporcional de la paga extraordinaria correspondiente, en su caso, a los trienios y pensiones citadas en el artículo 2.4 no pudieran ser percibidas con cargo a los correspondientes presupuestos del organismo en que se preste servicio, deberán ser reclamadas y abonadas, en tal concepto, por la correspondiente pagaduría del ejército al que se pertenezca o por la pagaduría del órgano central para el personal perteneciente a los Cuerpos Comunes de las Fuerzas Armadas, previa acreditación de dicha circunstancia, al objeto de evitar una posible duplicidad en la reclamación.

Artículo 7. Excedencia.

1. En la situación de excedencia no se devengarán retribuciones, excepto si se hubiera pasado a ella por razón de violencia de género. En este caso, durante los dos primeros meses de excedencia se tendrá derecho a percibir las retribuciones íntegras del último destino.

2. En cualquier caso, se podrán seguir percibiendo las pensiones de recompensas y mutilación que se tuviesen reconocidas.

Artículo 8. *Situaciones de suspenso de empleo y de suspenso de funciones.*

En estas situaciones se percibirá el 75 por ciento de las retribuciones básicas, así como toda la prestación familiar y de las pensiones de mutilación y recompensas a que se pudiera tener derecho, que serán abonadas por la correspondiente pagaduría del Ejército o del órgano central en cuya estructura se encuentre encuadrado y con cargo a sus recursos económicos.

Artículo 9. *Reserva.*

1. En la situación de reserva, se percibirán las retribuciones básicas y un complemento de disponibilidad en virtud de su empleo, equivalente a la suma de los importes fijados para el complemento de empleo y el componente general del complemento específico, en las cuantías que se indican en el anexo VIII. Además, se percibirá en los meses de junio y diciembre una paga adicional del complemento específico por un importe igual al que se perciba por el componente general del complemento específico por el personal en situación de servicio activo.

2. Cuando el pase a la situación de reserva se produzca por alguna de las causas previstas en el artículo 113 de la Ley 39/2007, de 19 de noviembre, de la carrera militar, se percibirán las retribuciones del personal en servicio activo señaladas en el artículo 5.2, hasta cumplir la edad de sesenta y tres años.

3. El personal en situación de reserva que ocupe un puesto, por destino o en comisión de servicios, percibirá en su totalidad las retribuciones previstas en el artículo 5.1.

4. En la situación de reserva procedente de reserva transitoria, se percibirán las retribuciones básicas, el complemento de empleo y el componente general del complemento específico correspondientes a su empleo, así como las de carácter personal a que se tenga derecho, pero no se percibirá la ayuda para el vestuario.

No obstante, al alcanzarse la edad que tenía fijada este personal para pasar a la reserva en la Ley 17/1989, de 19 de julio, y en todo caso al cumplirse 15 años desde el pase a la situación de reserva transitoria, se percibirán las retribuciones básicas que con carácter general se fijan para la situación de reserva percibiendo el complemento de disponibilidad y la paga adicional del complemento específico, ambas en el 80 por ciento de su importe.

5. En esta situación se percibirán, además, las pensiones de recompensas y mutilación que se tuviesen reconocidas.

6. Las retribuciones del personal en reserva serán abonadas por la pagaduría del órgano central, excepto las del personal que ocupe puesto, que serán abonadas por la correspondiente pagaduría del Ejército u organismo en cuya estructura se integre y con cargo a sus recursos económicos.

7. El tiempo transcurrido en la situación de reserva será computable a los efectos de trienios.

Artículo 10. *Pérdida o renuncia de la condición militar.*

La pérdida o renuncia de la condición militar llevará aparejado el cese en el percibo de retribuciones, excepto en lo que se refiere a las pensiones de recompensas y mutilación que se pudieran tener reconocidas.

El abono de la liquidación correspondiente se efectuará por la pagaduría por la que venía percibiendo sus retribuciones y con cargo a sus recursos económicos. En el caso de percibirse pensiones de recompensas o mutilación, el abono se realizará por parte de la correspondiente pagaduría del Ejército a que pertenezcan o por la del órgano central de tratarse de personal militar de los cuerpos comunes.

CAPÍTULO IV

Retribuciones e indemnizaciones en casos particulares

Artículo 11. *Personal militar incluido en las relaciones de puestos de trabajo del Ministerio de Defensa.*

Los miembros de las Fuerzas Armadas que ocupen puestos de trabajo incluidos en las relaciones de puestos de trabajo del Ministerio de Defensa y sus organismos autónomos, percibirán las retribuciones básicas que correspondan de acuerdo con lo dispuesto en este reglamento y las complementarias asignadas al puesto que desempeñen.

En el caso de que la cuantía correspondiente al nivel del complemento de destino del puesto sea menor del importe del complemento de empleo asignado a su empleo, percibirán la correspondiente a este último. En este supuesto se considerará también el complemento de empleo a los efectos de las correspondientes pagas extraordinarias.

Artículo 12. *Personal militar destinado en el extranjero.*

El personal militar destinado en el extranjero percibirá sus retribuciones según lo previsto en el Real Decreto 6/1995, de 13 de enero, por el que se regula el régimen de retribuciones de los funcionarios destinados en el extranjero.

Al personal destinado en misiones diplomáticas, representaciones o misiones permanentes, delegaciones, oficinas consulares, e instituciones y servicios de la Administración del Estado en el exterior que ocupe puestos incluidos en las relaciones de puestos de trabajo le será de aplicación lo dispuesto en el artículo anterior.

El personal destinado en unidades y programas percibirá, además de las retribuciones básicas que le correspondan, el complemento de empleo establecido en el artículo 3 y, en función de su empleo, el complemento específico establecido en el anexo V.

Artículo 13. *Personal militar médico y sanitario.*

1. El personal militar médico y sanitario que ocupe puestos de trabajo en los centros hospitalarios militares que determine el Ministro de Defensa podrá percibir, además de las retribuciones básicas y complementarias previstas en este reglamento, un complemento de dedicación especial en concepto de atención continuada cuya cuantía, condiciones y requisitos se determinarán por el Ministro de Defensa.

La percepción de este complemento es incompatible con la del complemento de dedicación especial definido en el artículo 3.

2. Las retribuciones del personal militar médico y sanitario que ocupe puestos de trabajo con la condición de plaza vinculada, de acuerdo con lo dispuesto en el Real Decreto 1558/1986, de 28 de junio, por el que se fijan las bases generales del régimen de conciertos entre la universidad y las instituciones sanitarias, con las modificaciones introducidas por el Real Decreto 1652/1991, de 11 de octubre, serán las establecidas en las leyes de presupuestos generales del Estado.

Artículo 14. *Personal militar reservista voluntario.*

1. El personal reservista voluntario durante el período de activación para prestar servicio en el puesto asignado en las unidades, centros y organismos de las Fuerzas Armadas, percibirá las retribuciones fijadas para su empleo militar, según lo estipulado para el personal militar profesional que mantenga una relación de servicios de carácter temporal y no tenga suscrito un compromiso de larga duración.

2. Durante el período de formación básica militar y, en su caso específica, los seleccionados para adquirir la condición de reservista voluntario, así como el personal reservista voluntario cuando sea activado para la realización de períodos de instrucción y adiestramiento o asistir a cursos de formación y perfeccionamiento, percibirá una indemnización calculada sobre el salario mínimo interprofesional diario vigente y que será:

a) Para los reservistas voluntarios con empleo de categoría de oficial, o en período de formación para acceder a éste, tres veces dicho salario.

§ 33 Reglamento de retribuciones del personal de las Fuerzas Armadas

b) Para los reservistas voluntarios con empleo de categoría de suboficial, o en período de formación para acceder a éste, dos veces y media dicho salario.

c) Para los reservistas voluntarios con empleo de la categoría de tropa y marinería o en período de formación para acceder al mismo, dos veces dicho salario.

Esta indemnización se abonará con cargo a los créditos para gastos corrientes, teniendo igual consideración que las indemnizaciones por razón del servicio, y siendo incompatible su percepción con el percibo de las previstas en el Real Decreto 462/2002, de 24 de mayo, sobre indemnizaciones por razón de servicio.

No devengarán retribuciones, por lo que no les es de aplicación lo contemplado con carácter general para los alumnos de formación establecido en el artículo 5.3.

3. En todos los supuestos de incorporación previstos en su reglamento, los reservistas voluntarios tendrán derecho a efectuar por cuenta del Estado los correspondientes viajes de ida y regreso.

Artículo 15. *Comisiones de servicio en puestos vacantes.*

1. Cuando a un militar en servicio activo, pendiente de asignación de destino, se le encomiende la realización de una comisión de servicio en un puesto que estuviese vacante, percibirá el componente singular del complemento específico asignado a éste, así como el complemento de dedicación especial, si procediese.

2. Cuando un militar desempeñe en comisión de servicio un puesto que se encuentre vacante, sin pérdida del destino anterior, percibirá las retribuciones que correspondan al puesto mejor retribuido globalmente.

3. El abono de todas las retribuciones que le correspondan será efectuado por la correspondiente pagaduría del Ejército o del órgano central en que se encuentre comisionado y con cargo a sus recursos económicos, excepto si siguiera percibiendo las retribuciones de su destino, en tal caso será esa pagaduría la que efectúe la reclamación.

Cuando la comisión de servicio se realice fuera del término municipal donde radique la residencia oficial del comisionado, percibirá además las indemnizaciones por razón del servicio que pudieran corresponderle de acuerdo con la legislación vigente.

Artículo 16. *Licencia por asuntos propios.*

Durante el disfrute de licencia por asuntos propios no se percibirán retribuciones, excepto las correspondientes a las pensiones de mutilación o de recompensas a que se pudiera tener derecho, que serán abonadas por la correspondiente pagaduría del Ejército o del órgano central en que se encuentre encuadrado y con cargo a sus recursos económicos.

Artículo 17. *Personal que disfrute de permiso por maternidad o paternidad.*

El personal militar que disfrute del permiso por maternidad o paternidad lo hará sin merma de sus derechos económicos.

Artículo 18. *Personal militar que participe en operaciones de apoyo a la paz y de ayuda humanitaria en el extranjero.*

El personal de las Fuerzas Armadas que participe en operaciones de apoyo a la paz y de ayuda humanitaria en el extranjero percibirá las retribuciones correspondientes a su empleo y puesto, así como una indemnización que retribuirá las especiales condiciones en que desarrolla su actividad.

Dicha indemnización y los criterios para su percepción serán determinados por el Ministro de Defensa, previo informe del Ministerio de Economía y Hacienda, en función del tipo de misión y del país o países en que se desarrolle.

Esta indemnización, que se abonará con cargo a los créditos destinados a estas operaciones, será incompatible con las previstas en el Real Decreto 462/2002, de 24 de mayo, sobre indemnizaciones por razón de servicio, excepto cuando el personal que se encuentre participando en estas operaciones sea nombrado en comisión de servicio a otra localidad. En este caso percibirá, además, la indemnización establecida en dicho real

§ 33 Reglamento de retribuciones del personal de las Fuerzas Armadas

decreto para el personal que esté en situación de residencia eventual y tenga que desplazarse desde esta.

Su importe se fijará para cada empleo mediante la suma de tres conceptos: el complemento de dedicación especial; un porcentaje, como máximo, del 100 por ciento de la indemnización por residencia eventual; y un porcentaje, como máximo, del 100 por ciento de la suma del sueldo, el complemento de empleo y el componente general del complemento específico.

Esta indemnización tendrá a todos los efectos la consideración de indemnización por razón de servicio.

Esta indemnización se devengará por días pero se abonará con periodicidad mensual.

En los meses de inicio y fin de la misión, la indemnización será compatible con el percibo, en su caso, de los complementos de dedicación especial o productividad que se le pueda asignar por el tiempo de servicios prestados.

Artículo 19. *Personal militar que participe en navegaciones, maniobras o ejercicios.*

El personal de las Fuerzas Armadas que participe en navegaciones, maniobras o ejercicios no previstos en el artículo anterior, percibirá las retribuciones básicas y las complementarias que le correspondan según su empleo y puesto.

También percibirá una indemnización que retribuya las especiales condiciones que concurren en estas actividades. Para su cálculo se utilizará un porcentaje del sueldo, complemento de empleo y componente general del complemento específico, porcentaje que se fijará atendiendo a las condiciones en que se desarrollan las navegaciones, maniobras o ejercicios y en proporción al número de días de duración. Esta indemnización será incompatible con las indemnizaciones por razón del servicio previstas en el Real Decreto 462/2002, de 24 de mayo, excepto en los casos en que tenga que alojarse en establecimientos privados, en los que se podrá percibir la dieta de alojamiento.

El Ministro de Defensa, a propuesta de la Comisión Superior de Retribuciones Militares y previo informe favorable del Ministerio de Economía y Hacienda, aprobará la cuantía de esta indemnización y sus criterios de asignación, atendiendo a su duración.

Esta indemnización se devengará por días.

CAPÍTULO V

Comisión Superior de Retribuciones Militares

Artículo 20. *Comisión Superior de Retribuciones Militares.*

1. La Comisión Superior de Retribuciones Militares será el órgano colegiado superior al que corresponden los cometidos de asesoramiento y desarrollo de la política de retribuciones del personal militar.

2. La Comisión Superior de Retribuciones Militares, integrada en la Subsecretaría de Defensa, tendrá la siguiente composición:

a) Presidente: el Subsecretario de Defensa.

b) Vicepresidente: el Director General de Personal del Ministerio de Defensa.

c) Vocales: un representante de cada uno de los siguientes centros y organismos con rango de Subdirector General u Oficial General: Ejército de Tierra, Armada, Ejército del Aire, Dirección General de Personal, Dirección General de Reclutamiento y Enseñanza Militar, Dirección General de Asuntos Económicos, Intervención General de la Defensa, Asesoría Jurídica General de la Defensa, Dirección General de la Función Pública del Ministerio de Administraciones Públicas y Dirección General de Costes de Personal y Pensiones Públicas del Ministerio de Economía y Hacienda.

d) Secretario: el Subdirector General de Costes de Recursos Humanos del Ministerio de Defensa.

3. Bajo la dependencia inmediata de la Comisión Superior de Retribuciones Militares funcionará una Comisión Ejecutiva, cuya composición será la siguiente:

a) Presidente: el Director General de Personal del Ministerio de Defensa.

§ 33 Reglamento de retribuciones del personal de las Fuerzas Armadas

b) Vocales: los designados en representación del Ejército de Tierra, la Armada, el Ejército del Aire, la Dirección General de Personal, la Dirección General de Asuntos Económicos, la Dirección General de la Función Pública del Ministerio de Administraciones Públicas y la Dirección General de Costes de Personal y Pensiones Públicas del Ministerio de Economía y Hacienda.

c) Secretario: el Subdirector General de Costes de Recursos Humanos del Ministerio de Defensa.

A las reuniones de las Comisiones podrán asistir además aquellos expertos que el Presidente considere oportuno convocar en función de los asuntos que se vayan a tratar.

4. Corresponden a la Comisión Superior de Retribuciones Militares los siguientes cometidos:

a) Informar las propuestas de modificación de las disposiciones reguladoras de retribuciones del personal militar.

b) Aprobar las modificaciones de las cuantías del componente singular del complemento específico establecidas en el anexo IV, previo informe favorable del Ministerio de Economía y Hacienda.

c) Aprobar las modificaciones de las características retributivas de las relaciones de puestos militares cuando no supongan incremento de gasto.

d) Aprobar las modificaciones de las características retributivas de las relaciones de puestos militares, previo informe favorable del Ministerio de Economía y Hacienda, cuando supongan incremento de gasto.

e) Aprobar las modificaciones de las cuantías del complemento específico establecidas en el anexo V, previo informe favorable del Ministerio de Economía y Hacienda.

f) Aprobar las modificaciones de las cuantías de la prima por pase a la reserva con carácter forzoso o anuente establecidas en el anexo VII, previo informe favorable del Ministerio de Economía y Hacienda.

g) Informar sobre los criterios de concesión y cuantías del complemento de dedicación especial.

h) Informar cualquier otra cuestión en materia de retribuciones de personal militar que someta a su consideración el Ministro de Defensa.

i) Aprobar los complementos específicos previstos en el segundo párrafo del apartado 1.c) del artículo 12 del Real Decreto 1145/1990, de 7 de septiembre, por el que se crea el Servicio de Asistencia Religiosa en las Fuerzas Armadas y se dictan normas sobre su funcionamiento, necesitando el informe previo favorable del Ministerio de Economía y Hacienda, cuando supongan incremento de gasto.

5. La Comisión Ejecutiva actuará, con carácter ordinario, por delegación de la Comisión Superior de Retribuciones Militares.

6. En lo no previsto por este artículo, los órganos colegiados citados se atenderán a lo establecido en el capítulo II del título II de la Ley 30/1992, de 26 de noviembre, de Régimen Jurídico de las Administraciones Públicas y del Procedimiento Administrativo Común.

CAPÍTULO VI

Otras disposiciones en materia retributiva

Artículo 21. *Devengo de retribuciones.*

1. Las retribuciones básicas y las complementarias, excepto la gratificación por servicios extraordinarios, se devengarán y harán efectivas por mensualidades completas y de acuerdo con la situación y derechos del militar referidos al día uno del mes al que los haberes correspondan, salvo en los siguientes casos, en que se liquidarán por días:

- a) En el mes en que se adquiriera, se pierda o se renuncie a la condición de militar.
- b) En el mes de obtención del primer empleo militar.
- c) En el mes en que se produzca cambio de subgrupo de clasificación.

§ 33 Reglamento de retribuciones del personal de las Fuerzas Armadas

d) En el mes en que se produzca cambio de situación administrativa que origine el cese o alta en el percibo de retribuciones, salvo que el cese lo sea por motivos de fallecimiento o retiro.

e) En el mes en que se inicie o finalice una licencia por asuntos propios.

f) En aquellos casos expresamente determinados en este Reglamento

2. Para el percibo de las retribuciones que no se devenguen con carácter mensual, será necesario que, por el órgano competente, se determine el derecho a su percepción como consecuencia de la prestación de los correspondientes servicios.

3. Cualquier acto administrativo que implique modificaciones retributivas surtirá efectos económicos a partir del día siguiente al de su publicación o notificación, salvo que en él se determine otra fecha. En el caso de ascenso, los efectos económicos se corresponderán con la fecha de antigüedad, teniendo en cuenta lo dispuesto en el apartado 1.

4. En el caso de reducción de jornada que conlleve disminución de retribuciones, el cálculo de la disminución se efectuará por días.

5. Sin perjuicio de la sanción disciplinaria que pudiera corresponder, la parte de jornada no realizada dará lugar a la deducción proporcional de haberes que no tendrá carácter sancionador.

Artículo 22. *Plazo para resolver los procedimientos.*

En los procedimientos administrativos relativos a retribuciones del personal militar e indemnizaciones por razón del servicio, el plazo máximo en que debe notificarse la resolución expresa es de seis meses, contado a partir de las fechas indicadas en el artículo 42.3 de la Ley 30/1992, de 26 de noviembre, de Régimen Jurídico de las Administraciones Públicas y del Procedimiento Administrativo Común.

Disposición adicional primera. *Alumnos de la enseñanza militar de formación.*

(Sin contenido)

Disposición adicional segunda. *Trienios.*

1. Los trienios que hubiera perfeccionado el personal militar afectado por la reclasificación aprobada por el Real Decreto-ley 12/1995, de 28 de diciembre, de Medidas Urgentes en Materia Presupuestaria, Tributaria y Financiera, con anterioridad a su entrada en vigor, continuarán valorándose de acuerdo con el grupo de clasificación al que pertenecía en el momento de su perfeccionamiento.

2. Los militares de complemento y los de tropa y marinería con una relación de servicios de carácter temporal, que tuvieran reconocido algún trienio perfeccionado con anterioridad al 14 de abril de 1989 o al 1 de noviembre de 1991, según fueran de la categoría de oficial o de tropa y marinería, respectivamente, lo continuarán percibiendo.

3. Los trienios perfeccionados con anterioridad a la entrada en vigor de la Ley 39/2007, de 19 de noviembre, de la carrera militar, continuarán valorándose de acuerdo con el grupo/subgrupo de clasificación equivalentes, según lo dispuesto en la disposición final tercera de la misma, de modificación de la Ley 17/1999, de 18 de mayo, de Régimen del Personal de las Fuerzas Armadas, al que pertenecía en el momento de su perfeccionamiento.

4. El personal militar al que por aplicación de la disposición adicional décima de la Ley 39/2007, de 19 de noviembre, de la carrera militar, de reordenamiento de los escalafones de las escalas auxiliares y del Cuerpo auxiliar de especialistas del Ejército de Tierra se le asigne un empleo que suponga cambio de grupo/subgrupo retributivo, perfeccionará los trienios del nuevo grupo/subgrupo a partir de la fecha del ascenso una vez pase a la reserva, con independencia de que se le asigne una antigüedad anterior.

En el caso del personal que a la entrada en vigor de la citada ley ya estuviese en la situación de reserva, perfeccionará los trienios del nuevo grupo/subgrupo, si el nuevo empleo supone cambio de éste, a partir de la fecha de antigüedad, sin que ésta pueda ser anterior al 1 de enero de 2008, que se tomaría en ese caso.

No tendrá por tanto, en ningún caso, efectos económicos anteriores a la fecha de entrada en vigor de la citada Ley 39/2007, de 19 de noviembre.

§ 33 Reglamento de retribuciones del personal de las Fuerzas Armadas

5. Los trienios perfeccionados con anterioridad al presente reglamento se mantendrán de acuerdo con las disposiciones vigentes en el momento en el que se perfeccionaron, así como la exclusión del tiempo del servicio militar obligatorio a efectos de trienios, según la duración de este servicio en las sucesivas leyes que lo han establecido.

Disposición adicional tercera. *Personal de la antigua Escala a extinguir de la Guardia Real.*

El personal de la antigua Escala a extinguir de la Guardia Real percibirá las retribuciones básicas y complementarias que se detallan en el anexo VI.

Disposición adicional cuarta. *Personal civil funcionario, laboral y del Servicio de Asistencia Religiosa en las Fuerzas Armadas que participe en operaciones de apoyo a la paz y de ayuda humanitaria en el extranjero.*

El personal civil funcionario, laboral y del Servicio de Asistencia Religiosa en las Fuerzas Armadas que participe en operaciones de apoyo a la paz y de ayuda humanitaria en el extranjero percibirá las retribuciones que le correspondan por su puesto de trabajo, excluido el complemento de productividad, en su caso, así como una indemnización que retribuirá las especiales condiciones en que se desarrolla su actividad durante su participación en ellas, y les será de aplicación lo dispuesto en el artículo 18.

Cuando, para el cálculo de la indemnización, en dicho artículo se cita el complemento de dedicación especial, el complemento de empleo y el componente general del complemento específico, se entenderá que se refiere al complemento de productividad, al complemento de destino y al complemento específico en el caso del personal funcionario, respectivamente.

Cuando, para el cálculo de la indemnización, en dicho artículo se cita el complemento de dedicación especial, y el componente general del complemento específico, se entenderá que se refiere al complemento de productividad y al complemento específico en el caso del personal del Servicio de Asistencia Religiosa de las Fuerzas Armadas, respectivamente.

En el caso del personal laboral, el complemento de dedicación especial se sustituirá por un importe igual al 25 por ciento del salario base, y la suma del sueldo, el complemento de empleo y el componente general del complemento específico por la suma del salario base, el componente singular del puesto, si su puesto de trabajo lo tiene asignado, y el complemento personal de unificación, en los casos en que los perciba.

Esta indemnización, que se abonará con cargo a los créditos destinados a estas operaciones, será incompatible con las previstas en el Real Decreto 462/2002, de 24 de mayo.

Disposición adicional quinta. *Personal civil funcionario, laboral y del Servicio de Asistencia Religiosa en las Fuerzas Armadas que participe en navegaciones, maniobras o ejercicios.*

Cuando por el Ministro de Defensa se establezcan los criterios de asignación y las cuantías de la indemnización establecida en el artículo 19, se podrán establecer las relativas al personal civil funcionario, laboral y del Servicio Religioso en las Fuerzas Armadas que participe en navegaciones, maniobras o ejercicios no previstos en el artículo 18.

Esta indemnización, será incompatible con las previstas en el Real Decreto 462/2002, de 24 de mayo.

Disposición adicional sexta. *Cuantías retributivas.*

Las referencias a retribuciones contenidas en este reglamento y en sus anexos se entienden siempre hechas a retribuciones íntegras y valores vigentes en el año 2005.

Disposición adicional séptima. *Servicio de Asistencia Religiosa en las Fuerzas Armadas.*

El personal del Servicio de Asistencia Religiosa en las Fuerzas Armadas podrá percibir, además de las retribuciones establecidas en el artículo 12 del Real Decreto 1145/1990, de 7 de septiembre, por el que se crea el Servicio de Asistencia Religiosa en las Fuerzas

§ 33 Reglamento de retribuciones del personal de las Fuerzas Armadas

Armadas y se dictan normas sobre su funcionamiento, el complemento de productividad y la gratificación por servicios extraordinarios.

Disposición adicional octava. *Incorporación de las nuevas tecnologías de la información en los procedimientos en materia de retribuciones.*

El Ministerio de Defensa incorporará el uso de medios electrónicos, informáticos y telemáticos en la tramitación, notificación y control de los procedimientos en materia de retribuciones, y procurará la compatibilidad, integración y seguridad de datos y sistemas, así como la unificación de criterios.

Se garantizará y protegerá el almacenamiento y tratamiento de los datos de carácter personal de acuerdo con la Ley Orgánica 15/1999, de 13 de diciembre, de Protección de Datos de Carácter Personal.

Disposición adicional novena. *Militares profesionales de tropa y marinería con la condición de reservistas de especial disponibilidad.*

Los militares de tropa y marinería reservistas de especial disponibilidad a que se refiere el capítulo V de la Ley 8/2006, de 24 de abril, de Tropa y Marinería, percibirán una asignación mensual por disponibilidad, en doce mensualidades al año, por un importe de 624,24 euros, que se actualizará anualmente según disponga la Ley de Presupuestos Generales del Estado con carácter general para las retribuciones del personal al servicio del sector público.

Si es activado y se incorpora a los Ejércitos, recuperará la condición militar, manteniendo el empleo que tenía en el momento de finalizar su compromiso de larga duración, por el que será retribuido en iguales condiciones que al pasar a esa condición.

Disposición transitoria primera. *Personal que participe en navegaciones en el extranjero.*

Hasta que el Ministro de Defensa establezca los criterios de asignación de la indemnización que retribuya las navegaciones, maniobras o ejercicios regulados en el artículo 19, será de aplicación:

a) Lo dispuesto para el personal militar de las Fuerzas Armadas en el artículo 18 del Reglamento de Retribuciones aprobado por el Real Decreto 662/2001, de 22 de junio.

b) Lo establecido para el personal civil funcionario, laboral y del Servicio Religioso de las Fuerzas Armadas que participe en navegaciones en el extranjero en la disposición adicional novena del Reglamento de retribuciones del personal de las Fuerzas Armadas, aprobado por el Real Decreto 662/2001, de 22 de junio, modificado por el Real Decreto 1745/2003, de 19 de diciembre.

Disposición transitoria segunda. *Personal en reserva.*

1. Los militares de carrera que el día 1 de enero de 2008 se encontraban en la situación de reserva por aplicación del artículo 144 y la disposición transitoria décima de la Ley 17/1999, de 18 de mayo, los coroneles que pasaron a dicha situación por aplicación de la disposición adicional decimosexta de la Ley 31/1990, de 27 de diciembre, de Presupuestos Generales del Estado para 1991, y aquellos que pasen a esta situación por la disposición transitoria octava, de la Ley 39/2007, de 19 de noviembre, mantendrán las retribuciones de servicio activo hasta cumplir la edad de sesenta y tres años.

2. Los oficiales generales, en situación de reserva, que hayan accedido al empleo de general de división con anterioridad al 1 de enero de 2008, percibirán las retribuciones de servicio activo hasta cumplir la edad de sesenta y cinco años.

3. Los oficiales generales de los cuerpos generales y de Infantería de Marina que hayan pasado a la situación de reserva por aplicación de la disposición transitoria octava de la Ley 17/1999, de 18 de mayo, percibirán las retribuciones básicas y complementarias del personal en servicio activo pendiente de asignación de destino, hasta cumplir las edades previstas en el artículo 144.1.a) de la citada ley.

Disposición transitoria tercera. *Complemento de ascenso a teniente.*

El complemento por ascenso al empleo de teniente compensará la pérdida real en cómputo anual de retribuciones básicas, excluidos trienios, complemento de empleo y componente general del complemento específico, que pudieran experimentar los suboficiales al acceder al empleo de teniente por aplicación de las disposiciones transitoria quinta de la Ley 17/1989, de 19 de julio, adicional octava de la Ley 17/1999, de 18 de mayo, y transitoria séptima de la Ley 39/2007, de 19 de noviembre.

El importe será la diferencia entre las retribuciones anuales citadas de los empleos de teniente y suboficial mayor para aquellos que procedan de este empleo referidas a la misma situación administrativa.

Disposición transitoria cuarta. *Situación de segunda reserva.*

1. Los oficiales generales que se encuentren en situación de segunda reserva percibirán las retribuciones básicas y un complemento de una cuantía igual al 50 por ciento del complemento de empleo, en el caso de los generales de ejército, almirante general, general del aire, tenientes generales o almirantes, el 52 por ciento en el de los generales de división o vicealmirantes y el 60 por ciento en el de los generales de brigada o contralmirantes. Asimismo, podrán percibir las pensiones de recompensas o mutilación que pudieran corresponderles.

A partir del pase a la situación de segunda reserva, no se perfeccionarán trienios, ni se cotizará al Régimen de Clases Pasivas ni al Régimen Especial de la Seguridad Social de las Fuerzas Armadas.

En el caso de que el importe íntegro anual de sus retribuciones resultase inferior a la pensión de retiro prevista para el personal militar con sus mismos años de servicio en las Fuerzas Armadas, y con el límite máximo establecido anualmente para las pensiones de clases pasivas, la diferencia resultante incrementaría la cuantía del complemento a percibir.

2. El personal en esta situación que ocupe destino percibirá las retribuciones correspondientes al puesto de trabajo que desempeñe en iguales condiciones que si estuviese en servicio activo, si bien no perfeccionarán trienios ni cotizarán al Régimen de Clases Pasivas ni al Régimen Especial de la Seguridad Social de las Fuerzas Armadas.

Disposición transitoria quinta. *Personal acogido a la Ley de 17 de julio de 1958.*

El personal acogido a la Ley de 17 de julio de 1958, sobre pase voluntario de jefes y oficiales del Ejército de tierra al servicio de organismos civiles, se regirá en lo que se refiere a su régimen retributivo, por sus disposiciones específicas.

Disposición transitoria sexta. *Régimen retributivo de los militares de complemento de la Ley 17/1999, de 18 de mayo.*

El personal que a la entrada en vigor de la Ley 39/2007, de 19 de noviembre, tenga la condición de militar de complemento, continuará rigiéndose por el régimen de compromisos y ascensos de la Ley 17/1999, de 18 de mayo, y percibirán las retribuciones básicas y complementarias propias de su empleo y puesto, no percibiendo trienios, excepto el que tenga un compromiso de larga duración, que los devengará. También podrá percibir, en su caso, el complemento de dedicación especial y gratificaciones por servicios extraordinarios, según lo dispuesto para ello en este reglamento.

Cumplido el compromiso de larga duración se pasará a reservista de especial disponibilidad en las condiciones establecidas en la Ley 8/2006, de 24 de abril, de Tropa y Marinería, percibiendo una asignación mensual por disponibilidad, en doce mensualidades al año, de 1.186,06 euros, que se actualizará anualmente según disponga la Ley de Presupuestos Generales del Estado con carácter general para las retribuciones del personal al servicio del sector público, no cotizando a derechos pasivos ni a ISFAS, pero pudiendo estar voluntariamente en este régimen de seguridad social siempre que abone las cuotas correspondientes al interesado y al Estado.

Cuando sea activado y se incorpore a los Ejércitos, recuperará la condición militar, manteniendo el empleo que tenía en el momento de finalizar su compromiso de larga

§ 33 Reglamento de retribuciones del personal de las Fuerzas Armadas

duración, por el que será retribuido en iguales condiciones que las establecidas en el primer párrafo de esta disposición.

Disposición final única. *Acreditación del derecho a percibir retribuciones.*

Por el Ministro de Defensa, de conformidad con el Ministro de Economía y Hacienda, se darán las normas sobre la forma en que el personal militar debe acreditar el derecho a percibir retribuciones.

ANEXO I

Subgrupos de clasificación de empleos militares

Empleos militares	Subgrupos de clasificación
De general de ejército / almirante general / general del aire a teniente / alférez de navío	A 1
De alférez / alférez de fragata a sargento	A 2
De cabo mayor a soldado / marinero, con una relación de servicios de carácter permanente	C 1
De cabo primero a soldado / marinero, con una relación de servicios de carácter temporal	C 2

ANEXO II

Complemento de empleo

Empleos	Niveles	Importe (euros)
General de ejército, almirante general, general del aire		1.473,92
Teniente general, almirante		1.179,14
General de división, vicealmirante		1.063,59
General de brigada, contralmirante		939,22
Coronel, capitán de navío	29	842,46
Teniente coronel, capitán de fragata	28	807,03
Comandante, capitán de corbeta	27	771,59
Capitán, teniente de navío	26	676,93
Teniente, alférez de navío	24	565,16
Alférez, alférez de fragata	24	565,16
Suboficial mayor	23	529,74
Subteniente	22	494,29
Brigada	21	458,91
Sargento primero	20	426,29
Sargento	19	404,52
Cabo mayor	18	382,74
Cabo primero	17	360,96
Cabo	15	317,45
Soldado, marinero	14	331,04

ANEXO III

Componente general del complemento específico

Escala de Tropa y Marinería

Empleo	Importe mensual (euros)
Soldado o Marinero.	167,00
Cabo.	216,20
Cabo Primero.	273,20
Cabo Mayor.	352,20

Escala de Suboficiales

Empleo	Importe mensual (euros)
Sargento.	295,00
Sargento Primero.	376,40
Brigada.	487,40
Subteniente.	625,40
Suboficial Mayor.	728,20

Escala de Oficiales

Empleo	Importe mensual (euros)
Alférez o Alférez de Fragata.	333,00
Teniente o Alférez de Navío.	362,50
Capitán o Teniente de Navío.	489,20
Comandante o Capitán de Corbeta.	590,20
Teniente Coronel o Capitán de Fragata.	687,00
Coronel o Capitán de Navío.	879,00
General de Brigada o Contralmirante.	1.025,20
General de División o Vicealmirante.	1.227,60
General Ejército, Almirante General, General Aire, Teniente General o Almirante.	1.429,40

ANEXO IV

Tabla de componentes singulares del complemento específico

Importe mensual (euros)

1.395,00	562,46	141,22
1.306,82	522,57	120,12
1.231,82	484,16	100,76
1.160,26	446,80	85,61
1.090,68	410,55	70,70
1.023,18	375,30	58,21
957,34	341,11	46,12
892,39	308,02	35,10
829,45	276,01	25,00
767,95	245,71	
708,65	217,11	
654,09	190,07	
605,50	164,47	

ANEXO V

Complementos específicos mensuales de puestos en el extranjero

Empleos	Importe mensual (euros)
General de ejército, almirante general, general del aire	1.846,38
Teniente general, almirante	1.770,04
General de división, vicealmirante	1.517,15
General de brigada, contralmirante	1.258,10
Coronel, capitán de navío	1.020,61
Teniente coronel, capitán de fragata	717,09
Comandante, capitán de corbeta	498,53
Capitán, teniente de navío	338,93
Teniente, alférez de navío	278,53
Alférez, alférez de fragata	222,84
Suboficial mayor	584,87
Subteniente	500,93
Brigada	237,75

Empleos	Importe mensual (euros)
Sargento primero	206,09
Sargento	145,13
Cabo mayor	307,57
Cabo primero	213,94
Cabo	115,28
Soldado, marinero	109,09

ANEXO VI**Retribuciones mensuales del personal de tropa de la antigua escala a extinguir de la Guardia Real**

Empleo	Sueldo – (Euros)	C. Destino – (Euros)	C. Especifico – (Euros)
Cabo primero	732,51	320,09	235,76
Cabo	732,51	272,93	226,11
Guardia	732,51	225,83	222,53

ANEXO VII**Prima por pase a la reserva con carácter forzoso o anuente**

Empleo	Euros
Coronel/Capitán de Navío	5.500
Teniente Coronel/Capitán de Fragata	4.850
Comandante/Capitán de Corbeta	4.220
Capitán/Teniente de Navío	3.400
Teniente/Alférez de Navío	3.050
Alférez/Alférez de Fragata	2.860
Suboficial Mayor	2.860
Subteniente	2.170
Brigada	2.030
Sargento Primero	1.930
Sargento	1.920
Cabo Mayor	1.630
Cabo Primero (Permanente)	1.270
Cabo (Permanente)	1.140
Soldado/Marinero (Permanente)	890

ANEXO VIII**Complemento de disponibilidad**

Empleos	Complemento de disponibilidad mensual	Cuantía a incluir en pagas adicionales del C. Especifico
General de Ejército / Almirante General / General del Aire.	3.025,35	1.375,60
Teniente General / Almirante.	2.695,43	1.375,60
General de División / Vicealmirante.	2.367,71	1.177,21
General de Brigada / Contralmirante.	2.029,45	978,14
Coronel / Capitán de Navío.	1.776,00	833,03
Teniente Coronel / Capitán de Fragata.	1.549,34	645,98
Comandante / Capitán de Corbeta.	1.389,35	525,69
Capitán / Teniente de Navío.	1.196,65	438,93
Teniente / Alférez de Navío.	951,19	318,58
Alférez / Alférez de Fragata.	924,39	291,78
Suboficial Mayor.	1.279,59	686,59
Subteniente.	1.136,40	583,09
Brigada.	947,63	433,91
Sargento Primero.	830,55	353,35

§ 33 Reglamento de retribuciones del personal de las Fuerzas Armadas

Empleos	Complemento de disponibilidad mensual	Cuantía a incluir en pagas adicionales del C. Específico
Sargento.	722,08	269,24
Cabo Mayor.	758,66	330,20
Cabo Primero.	654,43	250,34
Cabo.	552,60	197,24
Soldado / Marinero.	453,00	146,35

Personal de Tropa de la antigua Escala de la Guardia Real, declarada a extinguir por la Ley 17/1989, de 19 de julio

Empleo	Complemento de disponibilidad mensual	Cuantía a incluir en pagas adicionales del C. Específico
Cabo Primero Escala a extinguir de la Guardia Real.	574,86	243,82
Cabo Escala a extinguir de la Guardia Real.	516,10	233,84
Guardia Escala a extinguir de la Guardia Real.	463,71	230,16

§ 34

Real Decreto 1755/2007, de 28 de diciembre, de prevención de riesgos laborales del personal militar de las Fuerzas Armadas y de la organización de los servicios de prevención del Ministerio de Defensa

Ministerio de Defensa
«BOE» núm. 16, de 18 de enero de 2008
Última modificación: 31 de mayo de 2011
Referencia: BOE-A-2008-899

El artículo 40.2 de la Constitución Española encomienda a los poderes públicos, como uno de los principios rectores de la política social y económica, velar por la seguridad e higiene en el trabajo.

En el ámbito europeo se ha ido creando un acervo jurídico sobre protección de la salud de los trabajadores, cuya norma más significativa es la Directiva 89/391/CEE del Consejo, de 12 de junio de 1989, sobre aplicación de medidas para promover la mejora de la seguridad y de la salud de los trabajadores en el trabajo. Esta directiva incluye en su ámbito de aplicación a todos los sectores de actividades públicas o privadas, excepto cuando se opongan a ello de manera concluyente las particularidades inherentes a determinadas actividades específicas de la función pública como, por ejemplo, ocurre en las Fuerzas Armadas. Ahora bien, también declara que, aun en estos casos, será preciso velar para que la seguridad y la salud de los trabajadores queden aseguradas en la medida de lo posible, habida cuenta de los objetivos que esta norma comunitaria persigue. En ese sentido los principios generales que se recogen en la Ley 31/1995, de 8 de noviembre, de Prevención de Riesgos Laborales, inspirarán las actividades en general de las Fuerzas Armadas.

La Ley 31/1995, de 8 de noviembre, transpone esta directiva al ordenamiento jurídico español. El ámbito de aplicación de esta ley ha sido objeto de modificación por la disposición final segunda de la Ley 31/2006, de 18 de octubre, sobre implicación de los trabajadores en las sociedades anónimas y cooperativas europeas, para ajustar su contenido a lo dispuesto en la Directiva.

La regla general es la aplicación de la normativa sobre prevención de riesgos laborales a todos los trabajadores, sean civiles o militares, excluyendo únicamente aquellas actividades de las Fuerzas Armadas cuyas peculiaridades lo impidan. No obstante, de conformidad con la directiva, las normas que se dicten para regular la protección y salud de sus miembros en el ejercicio de estas actividades tendrán que estar inspiradas también en la Ley 31/1995, de 8 de noviembre, de Prevención de Riesgos Laborales. Además, por razón del régimen específico de derechos y deberes del personal militar y por la organización de las Fuerzas Armadas, la disposición adicional novena bis añadida por la mencionada Ley 31/2006, de 18 de octubre, determina que lo previsto en los capítulos III, V y VII de la Ley 31/1995, de 8 de noviembre, de Prevención de Riesgos Laborales, se aplicará de acuerdo con la normativa específica militar.

Las peculiaridades de las misiones estrictamente castrenses no son incompatibles con la aplicación de medidas de seguridad ni de otras encaminadas a proteger la salud de los miembros de las Fuerzas Armadas que realizan estas misiones. Más bien ha ocurrido lo contrario, las Fuerzas Armadas se han dotado tradicionalmente de sus normas internas de seguridad e higiene en el trabajo: en cada una de las misiones que desarrollan está meticulosamente previsto el plan de acción, comprensivo de medidas concretas de obligado cumplimiento encaminadas a obtener la culminación de los objetivos salvaguardando la integridad personal de quienes deben realizarla.

Por lo que a la salud se refiere, las Fuerzas Armadas cuentan con un mecanismo propio para determinar las facultades psicofísicas de su personal, el Real Decreto 944/2001, de 3 de agosto, por el que se aprueba el Reglamento para la determinación de la aptitud psicofísica del personal de las Fuerzas Armadas, el cual permite, desde el punto de vista de la salud de los miembros de las Fuerzas Armadas, armonizar las posibles limitaciones psicofísicas del militar con las características del puesto de trabajo, todo ello sin perjuicio del esfuerzo realizado en aras de una completa integración de la mujer, que se contempla en la vigilancia de la salud, dispensando especial protección a los supuestos de embarazo y lactancia.

Por último, con el presente real decreto se trata también de optimizar las estructuras de prevención de riesgos laborales existentes en el ámbito del Ministerio de Defensa con aquellas otras de nueva creación, tratándose esta disciplina como un todo integrado donde el fin último sea la protección de las personas, independientemente de que sean civiles o militares, en sus lugares de trabajo y en la realización de sus actividades, respetando al mismo tiempo las peculiaridades de cada uno de los colectivos.

El proyecto de real decreto se ha estructurado en tres capítulos, recogiendo el primero las normas de carácter general, ámbito de aplicación y las definiciones que son precisas para el desarrollo posterior.

El capítulo II se dedica a la prevención de riesgos laborales propiamente dicha y recoge, en cuatro secciones, los principios y actividades preventivas, los planes de prevención, la vigilancia de la salud y las obligaciones en materia de prevención de riesgos laborales.

En el último de los capítulos se acomete la organización y estructura del servicio, así como los procedimientos de control.

Finaliza el real decreto con una serie de disposiciones donde, entre otras cuestiones, se establecen los imprescindibles plazos de adaptación a la nueva realidad normativa; una única disposición derogatoria que establece la legalidad vigente y tres disposiciones finales que se dedican al título competencial, a la habilitación reglamentaria y a la entrada en vigor.

En su virtud, a propuesta del Ministro de Defensa, con la autorización del Ministro de Economía y Hacienda, con la aprobación previa de la Ministra de Administraciones Públicas, de acuerdo con el Consejo de Estado y previa deliberación del Consejo de Ministros en su reunión del día 28 de diciembre de 2007,

D I S P O N G O :

CAPÍTULO I

Normas generales

Artículo 1. *Objeto.*

1. Este real decreto tiene por objeto promover la seguridad y salud del personal de las Fuerzas Armadas en el desempeño de sus funciones, mediante el desarrollo de las previsiones contenidas en la Ley 31/1995, de 8 de noviembre, de Prevención de Riesgos Laborales, así como de los miembros del Cuerpo de la Guardia Civil que presten sus servicios en el ámbito del Ministerio de Defensa.

2. Asimismo, tiene por objeto establecer el modelo y las funciones de los servicios de prevención en el ámbito del Ministerio de Defensa.

Artículo 2. *Ámbito de aplicación.*

Este real decreto será de aplicación de acuerdo con las siguientes previsiones:

a) **Ámbito personal:** incluye a todo el personal de las Fuerzas Armadas excepto los contemplados en el artículo 2, párrafo a), del Real Decreto 179/2005, de 18 de febrero, sobre prevención de riesgos laborales en la Guardia Civil.

Asimismo, incluye a los miembros del Cuerpo de la Guardia Civil que presten sus servicios en el ámbito del Ministerio de Defensa.

En los centros de trabajo donde convivan personal militar y civil existirá un único servicio de prevención al que será de aplicación lo previsto en el capítulo III de esta norma, sin menoscabo de las necesarias relaciones de dicho servicio con los delegados de prevención o los comités de seguridad y salud que pudieran existir, según establece el Real Decreto 1932/1998, de 11 de septiembre, de adaptación de los capítulos III y IV de la Ley 31/1995, de 8 de noviembre, de Prevención de Riesgos Laborales, al ámbito de los centros y establecimientos militares. Las funciones de dicho servicio de prevención podrán ser desempeñadas indistintamente por personal militar, funcionario, laboral o estatutario.

b) **Ámbito de actividades:** comprende las actividades que se realizan en el ámbito del Ministerio de Defensa, de conformidad con lo establecido en el artículo 3 de la Ley 31/1995, de 8 de noviembre, de Prevención de Riesgos Laborales, en la redacción dada por la Ley 31/2006, de 18 de octubre, sobre implicación de los trabajadores en las sociedades anónimas y cooperativas europeas.

c) **Espacial:** Comprende todas las Unidades, Centros y Organismos del ámbito del Ministerio de Defensa, así como los organismos autónomos a él adscritos.

Artículo 3. *Definiciones.*

A los efectos de este real decreto se entenderá por:

a) **Actividades de instrucción y adiestramiento:** Aquellas que están recogidas en los Planes Generales de Instrucción y Adiestramiento de cada ejército que el militar, ya sea de manera individual o encuadrado en una Unidad, realiza con la finalidad de prepararse para el cumplimiento de las misiones que se le asignen.

b) **Actividades operativas:** Aquellas que se ejecutan en una operación, en territorio nacional o extranjero, siguiendo las directrices recogidas en un plan de operaciones.

c) **Unidad, centro u organismo (UCO):** Recibirán esta denominación las instalaciones del Ministerio de Defensa y de los organismos autónomos a él adscritos, cualquiera que sea su designación, ejército de adscripción, función que desempeñe, o medios que contenga, e incluirá los establecimientos militares, los acuartelamientos, las bases, los barcos y cualquier otra de análoga consideración.

d) **Auditorias:** Las inspecciones, comprobaciones y exámenes de carácter técnico, realizadas por los correspondientes técnicos en prevención de riesgos laborales y que tienen por objeto que las instalaciones inspeccionadas cumplan en todo momento la normativa aplicable en orden a promover la seguridad y la salud en el trabajo.

CAPÍTULO II

De la prevención de riesgos laborales**Sección 1.ª Principios y actividades preventivas****Artículo 4.** *Derecho a la protección frente a los riesgos laborales.*

El personal incluido en el ámbito de aplicación de esta norma, tiene derecho a una protección eficaz en materia de seguridad y salud en el trabajo, lo que supone el correlativo deber del Ministerio de Defensa de actuar conforme a los principios recogidos en la Ley 31/1995, de 8 de noviembre, de Prevención de Riesgos Laborales, en la forma dispuesta en este real decreto.

Tal derecho comprende:

§ 34 Prevención de riesgos laborales del personal militar de las Fuerzas Armadas

- a) La adopción de las medidas necesarias para la eliminación o, en su caso, disminución de los riesgos.
- b) Proporcionar la información necesaria en materia preventiva.
- c) Establecer canales de participación para la formulación de propuestas en materia preventiva.
- d) La obligatoriedad de proporcionar la formación necesaria en materia de riesgos laborales.
- e) La vigilancia de su salud en relación a los riesgos a los que pudieran estar expuestos.

Artículo 5. *Principios de la acción preventiva.*

Las medidas que integran el deber general de prevención se establecerán y aplicarán con arreglo a los siguientes principios:

- a) Evitar los riesgos.
- b) Evaluar los riesgos que no se puedan evitar.
- c) Reducir los posibles riesgos.
- d) Combatir los riesgos en su origen.
- e) Adaptar el puesto de trabajo a la persona.
- f) Incorporar nuevas tecnologías.
- g) Planificar la prevención, buscando un conjunto coherente que integre los métodos y organización del trabajo, los medios tecnológicos y los factores ambientales en el trabajo.
- h) Adoptar las medidas que antepongan la protección colectiva a la individual.
- i) Impartir las debidas instrucciones al personal respecto de los riesgos laborales.

Artículo 6. *Integración de la prevención de riesgos laborales, plan de prevención, evaluación de los riesgos y planificación de la actividad preventiva.*

1. La prevención de los riesgos laborales en el ámbito del Ministerio de Defensa deberá integrarse en el conjunto de sus actividades a través de la implantación y aplicación del correspondiente plan de prevención de riesgos laborales.

A tal efecto, se elaborarán los correspondientes planes de prevención de riesgos laborales que, al menos, comprendan la estructura organizativa, las responsabilidades, las funciones, las prácticas, los procedimientos, los procesos y los recursos necesarios para realizar la acción de prevención de riesgos.

2. La prevención de riesgos laborales comenzará con una evaluación inicial de los riesgos y la posterior planificación de la actividad preventiva, que deberá realizarse teniendo en cuenta la naturaleza de la actividad a desarrollar, las características de los puestos de trabajo, el personal que deba desempeñarlos y los servicios que reglamentariamente se determinen. Igualmente deberá realizarse una evaluación con ocasión de la elección de los equipos y sistemas que se vayan a utilizar, de las sustancias o preparados químicos y del acondicionamiento de los lugares de trabajo.

Se actualizará la evaluación con ocasión del cambio de las condiciones de trabajo y, en todo caso, se someterá a consideración si se hubieran producido daños para la salud revisándose en caso necesario.

3. Si como consecuencia de las evaluaciones referidas se pusiera de manifiesto la existencia de situaciones de riesgo o de situaciones cuya evolución pudiera comportar una situación de riesgo, se adoptarán las medidas necesarias para la eliminación o reducción de tales riesgos. Dichas medidas se planificarán designando a los responsables, los recursos humanos y materiales para llevarlo a cabo, así como el plazo para su realización.

4. Para las actividades de instrucción, adiestramiento y operativas las Fuerzas Armadas, aplicarán sus normas propias de seguridad y operación cuyo conjunto constituirá el plan de prevención de riesgos laborales para las actividades de instrucción, adiestramiento y operativas. Las actividades de vuelo y directamente relacionadas con el mismo se regularán de acuerdo a su normativa específica.

Artículo 7. *Información.*

1. El personal incluido en el ámbito de aplicación de este real decreto será informado de:

§ 34 Prevención de riesgos laborales del personal militar de las Fuerzas Armadas

a) Los riesgos para su seguridad y salud relacionados con las actividades que desarrollan en el ejercicio de sus funciones.

b) Las medidas de protección, colectivas e individuales, establecidas, que deberán respetar y poner en práctica para eliminar o reducir los riesgos a que se refiere el apartado anterior.

c) Las medidas de emergencia previstas para los supuestos contemplados en el artículo 12.

2. La información será proporcionada de forma que no se perjudique la eficacia de la misión ni se quebranten las normas sobre seguridad de la información.

Artículo 8. Participación.

El personal incluido en el ámbito de aplicación de este real decreto podrá efectuar las propuestas de actividades preventivas que estime oportunas para mejorar la seguridad y la salud en el trabajo. Tales propuestas se realizarán de forma individual dirigiéndose a:

a) La Jefatura de la UCO.

b) Directamente al Órgano de Prevención de la UCO.

c) Por cualquier otro canal de participación que se habilite en la UCO.

Artículo 9. Formación.

La formación en materia de riesgos laborales quedará garantizada mediante:

a) Su inclusión en los diferentes niveles de la enseñanza militar.

b) Los cursos que se impartan en relación con el puesto de trabajo y el uso de los diferentes materiales y equipos.

Sección 2.ª De los planes de prevención de riesgos laborales**Artículo 10. Plan General de Prevención de Riesgos Laborales.**

Cada una de las estructuras que se recogen en el artículo 22.1 de este real decreto redactará un Plan General de Prevención de Riesgos Laborales que contendrá, como mínimo, la organización del servicio, las relaciones, su distribución geográfica, la formación del personal con responsabilidad en el mismo, los procedimientos, procesos y prácticas empleados y los recursos materiales y humanos asignados.

Artículo 11. Plan Ordinario de Prevención de Riesgos Laborales.

Cada UCO, hasta el nivel que se determine en el Plan General a que se ha hecho referencia, contará con su propio Plan Ordinario de Prevención de Riesgos Laborales, en el que se hará mención expresa de las UCO's a las que se aplica, en el caso de que se haga uso de la agrupación a la que se refiere el artículo 22, apartados 7 y 8.

Dicho plan contendrá, al menos, la estructura organizativa, las responsabilidades, las funciones, las prácticas, los procedimientos, los procesos y los recursos necesarios para realizar la acción de prevención de riesgos.

Artículo 12. Medidas de emergencia.

Las UCO's, en función de la magnitud y tipo de actividad que se desarrolle en su ámbito espacial, deberán analizar las posibles situaciones de emergencia, y adoptar las medidas necesarias de actuación en materia de evacuación, lucha contra incendios y primeros auxilios, las cuales deberán ser objeto de la debida actualización.

Artículo 13. Difusión de los planes.

Los planes a que se hace mención en esta sección estarán a disposición del personal interesado en la medida que les afecte, respetando siempre la confidencialidad de toda la información relacionada con la Seguridad y Defensa Nacional.

Sección 3.^a De la vigilancia de la salud**Artículo 14.** *Vigilancia de la salud.*

1. El personal incluido en el ámbito de aplicación de este real decreto tendrá derecho a una adecuada vigilancia de la salud en relación a los riesgos que se deriven del puesto de trabajo que desempeñe, mediante los oportunos reconocimientos médicos específicos.

2. Este reconocimiento será obligatorio en los supuestos en que sea imprescindible para evaluar los efectos de las condiciones de trabajo sobre la salud del personal o para verificar si su estado de salud puede constituir un peligro para el mismo, o para el resto del personal o terceras personas relacionadas con la Unidad, Centro u Organismo. Así como en los casos previstos en el artículo 25.2 de la Ley 31/1995, de 8 de noviembre, de Prevención de Riesgos Laborales.

3. En los supuestos en que la naturaleza de los riesgos inherentes a los puestos de trabajo desempeñados lo haga necesario, el derecho a la vigilancia periódica de su estado de salud se prolongará aún cuando no se encuentre en situación de servicio activo.

4. El personal que participe en operaciones excluidas del ámbito de aplicación de este real decreto, tendrá derecho asimismo a una adecuada vigilancia de la salud.

Artículo 15. *Medidas de protección de la maternidad.*

1. De las actividades que se desarrollen en los puestos de trabajo, la evaluación de riesgos determinará qué procedimientos, condiciones de trabajo y exposiciones de cualquier clase que puedan incidir negativamente en la salud de las embarazadas, en la de los fetos, en la de las madres en periodo de lactancia o en la de sus hijos lactantes.

Si se determinase que existen esos riesgos, se adoptarán medidas que permitan la adaptación de las condiciones o del tiempo de trabajo de la trabajadora afectada.

2. Si la naturaleza del puesto no permite adoptar variaciones para eliminar el riesgo o si, a pesar de de las adoptadas, el riesgo siguiera existiendo según determine el informe vinculante del servicio de prevención, se le asignará un puesto de trabajo o un puesto orgánico distinto del que viniera ocupando, produciéndose, en su caso, la reincorporación al puesto anterior cuando cese las circunstancias que motivaron la asignación de dicho puesto.

Artículo 16. *Medidas de protección al personal con insuficiencia de condiciones psicofísicas.*

Para el personal incluido en el ámbito de aplicación de este real decreto que haya sido declarado con limitaciones para ocupar determinados destinos, se tendrá en cuenta las características de su limitación al asignarle un determinado puesto de trabajo, adoptándose las medidas preventivas y de protección que resulten adecuadas.

Artículo 17. *Protección de los datos relativos a la salud.*

Las medidas de vigilancia y control de la salud se llevarán a cabo respetando siempre el derecho a la intimidad y a la dignidad del personal y a la confidencialidad de toda la información relacionada con su estado de salud, de conformidad con lo prevenido en la Ley Orgánica 15/1999, de 13 de diciembre, de Protección de Datos de Carácter Personal.

Con el fin de mejorar la actividad preventiva, los órganos competentes en materia de prevención serán informados de las conclusiones generales que se deriven de los reconocimientos médicos efectuados como consecuencia de los supuestos contemplados en el artículo 14 de este real decreto.

Sección 4.^a Obligaciones en materia de prevención de riesgos laborales**Artículo 18.** *Obligaciones del Ministerio de Defensa.*

1. En relación con la prevención de riesgos laborales, el Ministerio de Defensa asumirá las obligaciones que la Ley 31/1995, de 8 de noviembre, de Prevención de Riesgos Laborales, asigna al empresario.

§ 34 Prevención de riesgos laborales del personal militar de las Fuerzas Armadas

2. Sin perjuicio de otras obligaciones que se indican en este real decreto, los órganos administrativos comprendidos en su ámbito de aplicación adoptarán las medidas necesarias para garantizar, en la medida en que sea razonablemente viable, la seguridad y salud del personal al utilizar medios y equipos.

Del mismo modo, deberán proporcionar al personal incluido en el ámbito de aplicación de este real decreto los equipos de protección individual adecuados para el desempeño de sus cometidos y velar por el uso efectivo de éstos cuando, por la naturaleza de las misiones desempeñadas, sean necesarios.

Así mismo, deberán adoptar las medidas necesarias en materia de primeros auxilios, lucha contra incendios y evacuación del personal, para lo cual se les asignarán los medios necesarios para poner en práctica estas medidas.

3. En supuestos de riesgo grave e inminente, siempre que sea posible, el personal afectado deberá estar informado de su existencia y de las medidas adoptadas o que, en su caso, deban adoptarse en materia de prevención.

En todo caso, en el desarrollo ordinario de cualquier actividad, se proporcionará la adecuada información y formación en materia preventiva así como la debida vigilancia de la salud, en relación a los riesgos del puesto de trabajo.

Artículo 19. Documentación.

1. La Jefatura de la UCO deberá elaborar y conservar a disposición de las autoridades competentes que lo requieran la siguiente documentación relativa a las obligaciones establecidas en los artículos anteriores:

- a) Plan Ordinario de Prevención de Riesgos Laborales.
- b) Evaluación de los riesgos para la seguridad y la salud en el trabajo y planificación de la actividad preventiva, conforme a lo previsto en este real decreto.
- c) Medidas de protección y de prevención a adoptar y, en su caso, material de protección que deba utilizarse.
- d) Resultado de los controles periódicos de las condiciones de trabajo y de la actividad de los trabajadores, de acuerdo con lo dispuesto en este real decreto.
- e) Práctica de los controles del estado de salud de los trabajadores previstos en este real decreto.
- f) Relación de accidentes de trabajo y enfermedades profesionales que hayan causado al trabajador una incapacidad laboral superior a un día de trabajo.

Artículo 20. Obligaciones del personal.

El personal incluido en el ámbito de aplicación de este real decreto tiene obligación de velar, mediante el cumplimiento de las medidas de prevención que en cada caso sean adoptadas, por su propia seguridad y salud en el desempeño de sus funciones y por la de aquellas otras personas a las que pueda afectar su actividad profesional, de conformidad con la formación y las instrucciones recibidas.

Será obligación del personal:

- a) El uso adecuado, de acuerdo con su naturaleza y los riesgos previsibles, de las máquinas, aparatos, herramientas, instrumentos, sustancias peligrosas, equipos y, en general, cualesquiera otros medios que emplee para la realización de su labor profesional.
- b) La utilización inexcusable y adecuada de cuantos medios y equipos de protección individual o colectiva le sean facilitados, de acuerdo con las instrucciones recibidas, así como los dispositivos de seguridad existentes o que se instalen donde su actividad tenga lugar.
- c) Informar, por cualquiera de los métodos contemplados en el artículo 8 acerca de cualquier situación que, por motivos razonables, pueda suponer un riesgo para la seguridad y la salud.
- d) Contribuir al cumplimiento de las obligaciones establecidas por los mandos competentes para proteger la seguridad y la salud, y prestar su cooperación.

CAPÍTULO III

Órganos de prevención asesoramiento y control**Sección 1.^a Del servicio de prevención****Artículo 21.** *Servicio de Prevención.*

1. En orden al cumplimiento de los fines de prevención de riesgos laborales en el Ministerio de Defensa se constituirá el Servicio de Prevención de Riesgos Laborales de la Defensa, que se entenderá como el conjunto de medios humanos y materiales necesarios para realizar las actividades preventivas a fin de garantizar la adecuada protección de la seguridad y de la salud del personal recogido en el artículo 2.a).

2. El servicio de prevención se constituirá siguiendo el modelo de servicio de prevención propio, con posibilidad de asunción parcial de ciertas actividades por un servicio de prevención ajeno.

3. El servicio de prevención tendrá las funciones de proporcionar el asesoramiento y apoyo que en esta materia precisen los órganos del Ministerio de Defensa, de conformidad con la normativa vigente en cada momento en lo referente a:

- a) El diseño, aplicación y coordinación de los planes y programas de la acción preventiva.
- b) La evaluación de los riesgos en las actividades que constituyen las funciones del personal militar.
- c) La propuesta de prioridades en la adopción de las medidas preventivas adecuadas y de la vigilancia de su eficacia.
- d) La información y la formación del personal, en materia de riesgos laborales.
- e) La prestación de los primeros auxilios y las medidas de emergencia.
- f) La vigilancia de la salud del personal en relación con los riesgos derivados del trabajo.
- g) La elaboración de la memoria anual y la programación anual de sus actividades.

Artículo 22. *Estructura de los servicios de prevención.*

1. La estructura del Servicio de Prevención de Riesgos Laborales de la Defensa está constituida por:

- a) El Servicio de Prevención de Riesgos Laborales en el Ejército de Tierra.
- b) El Servicio de Prevención de Riesgos Laborales en la Armada.
- c) El Servicio de Prevención de Riesgos Laborales en el Ejército del Aire.
- d) Los Servicios de Prevención de Riesgos Laborales de las UCO's ajenas a la estructura de los ejércitos.

2. Será competencia de cada uno de los ejércitos determinar el desarrollo de la estructura adecuada de sus servicios de prevención y de la unidad que los coordine.

3. Asimismo será competencia de la Dirección General de Personal del Ministerio de Defensa el desarrollo de la estructura adecuada de los servicios de prevención del órgano central y de las unidades, centros u organismos ajenos a la estructura de los Ejércitos.

4. En el ámbito de la Subsecretaría de Defensa existirá una unidad de coordinación de los servicios de prevención del Ministerio de Defensa con las características que se recogen en el artículo 24.

5. Los servicios de prevención se organizarán conforme a los criterios de:

- a) Número de efectivos.
- b) Actividades que se desarrollen, exclusivas o comunes.
- c) Riesgos que se deriven de las actividades.
- d) Localización geográfica.

6. Cada una de las UCO's del ámbito del Ministerio de Defensa deberá estar, necesariamente, adscrita a uno de los servicios recogidos en el apartado 1.

7. Cada una de las estructuras del apartado 1 anterior se ocupará de la prevención de riesgos laborales de las actividades de las unidades que tengan asignadas. A tal efecto podrán agruparse diferentes UCO's.

8. En aquellas instalaciones en la que coexistan distintas UCO's del mismo o diferentes ejércitos y organismos dependientes del Ministerio de Defensa o de estos últimos entre sí, podrá establecerse un único servicio de prevención para todos ellos, previo acuerdo de los mismos.

Sección 2.^a Procedimientos de control

Artículo 23. *Procedimiento para el establecimiento de medidas correctoras y actividad de control.*

Si, como consecuencia del ejercicio de las funciones señaladas en el artículo siguiente, la Subsecretaría de Defensa considera que existen incumplimientos o irregularidades en materia de riesgos laborales, emitirá un requerimiento sobre las cuestiones planteadas en dicha materia, en la que se recogerán las irregularidades detectadas, las medidas para subsanarlas y el plazo que considera necesario para su ejecución, transcurrido el cual se comprobará ésta.

Artículo 24. *Unidad de coordinación de los servicios de prevención.*

1. En el ámbito de la Subsecretaría de Defensa se establecerá una Unidad de Coordinación de los Servicios de Prevención de Riesgos Laborales, que tendrá las funciones siguientes:

- a) Determinación de criterios y directrices.
- b) Coordinación.
- c) Asesoramiento.
- d) Seguimiento de la actividad preventiva.
- e) Auditorias en prevención de riesgos laborales.

2. Los órganos de los servicios de prevención de los diferentes ejércitos y de las UCO's ajenas a su estructura mantendrán dependencia funcional de la Unidad de Coordinación de los Servicios de Prevención de Riesgos Laborales.

Artículo 25. *Auditorias.*

La Subsecretaría de Defensa, de conformidad con lo dispuesto en el artículo 7.1.i del Real Decreto 1551/2004, de 25 de junio, por el que se desarrolla la estructura orgánica básica del Ministerio de Defensa, podrá ordenar la realización de auditorias para el control del cumplimiento de la normativa de prevención de riesgos laborales.

Disposición adicional primera. *Servicios de prevención en la Guardia Real.*

La Guardia Real desarrollará la estructura adecuada de su servicio de prevención y de la unidad que los coordine.

Este servicio de prevención mantendrá dependencia funcional de la Unidad de Coordinación contemplada en el artículo 24.

Disposición adicional segunda. *Servicios médicos del Ministerio de Defensa.*

El jefe de la UCO autorizará al personal de los servicios sanitarios a prestar la colaboración requerida por los servicios de prevención cuando éstos se constituyan, sin perjuicio de las demás funciones, distintas de las propias de los servicios de prevención, que tuviera atribuida la Sanidad Militar.

A estos efectos, se llevarán a cabo las acciones de formación y perfeccionamiento necesarias en el campo de la vigilancia de la salud.

Disposición adicional tercera. *Personal destinado o comisionado en el extranjero.*

A los efectos de la aplicación de este real decreto, los riesgos laborales del personal militar en las representaciones de España en el exterior se prevendrán en la forma dispuesta en el Real Decreto 1488/1998, de 10 de julio de 1998, de adaptación de la legislación de prevención de riesgos laborales a la Administración General del Estado.

Disposición adicional cuarta. *Habilitación de créditos.*

Los gastos que se deriven de la ejecución de las medidas previstas en este real decreto deberán ser financiadas por el Ministerio de Defensa, dentro de los recursos que le sean asignados en el escenario presupuestario que se apruebe de acuerdo con lo previsto en el artículo 12 de la Ley 18/2001, de 12 de diciembre, General de Estabilidad Presupuestaria.

Las modificaciones de los correspondientes catálogos y relaciones de puestos de trabajo, que no podrán generar incremento de los gastos de personal, serán aprobadas por la Comisión Ejecutiva de la Comisión Interministerial de Retribuciones (CECIR), a propuesta del Ministerio de Defensa, o por la Comisión Superior de Retribuciones Militares, de acuerdo con sus respectivas competencias.

Disposición adicional quinta. *Constitución de los órganos de prevención.*

Los órganos de prevención que se regulan en este real decreto deberán estar constituidos en el plazo máximo de tres meses a partir de su entrada en vigor.

Disposición transitoria única. *Adaptación de manuales e instrucciones.*

Los manuales e instrucciones para el servicio, los libros de organización y de régimen interior y las demás medidas que sobre esta materia se hayan dictado se adaptarán a las disposiciones contenidas en este real decreto, en el plazo máximo de un año a partir de su entrada en vigor.

Disposición derogatoria única. *Derogación normativa.*

Quedan derogadas cuantas disposiciones de igual o inferior rango se opongan a lo dispuesto en este real decreto.

Disposición final primera. *Título competencial.*

Este real decreto se dicta al amparo de de las competencias del artículo 149.1.4.^a de la Constitución Española.

Disposición final segunda. *Habilitación reglamentaria.*

Se faculta al Ministro de Defensa para dictar las normas de desarrollo que requiera la aplicación de este real decreto.

Disposición final tercera. *Entrada en vigor.*

El presente real decreto entrará en vigor el día siguiente al de su publicación en el «Boletín Oficial del Estado».

§ 35

Real Decreto Legislativo 1/2000, de 9 de junio, por el que se aprueba el texto refundido de la Ley sobre Seguridad Social de las Fuerzas Armadas

Ministerio de Defensa
«BOE» núm. 142, de 14 de junio de 2000
Última modificación: 1 de marzo de 2023
Referencia: BOE-A-2000-11121

El tiempo transcurrido desde la entrada en vigor de la Ley 28/1975, de 27 de junio, sobre Seguridad Social de las Fuerzas Armadas, dictada en virtud del mandato contenido inicialmente en la Ley 193/1963, de 28 de diciembre, de bases de la Seguridad Social, y concretado después en el artículo 10 del texto refundido de la Ley General de la Seguridad Social, aprobado por Decreto 2065/1974, de 30 de mayo, ha llevado consigo numerosas modificaciones en su texto, tanto de manera directa a través de la nueva redacción de algunos de sus preceptos, como de forma indirecta mediante disposiciones legales que han venido a variar o complementar su contenido, resultando en estos últimos aspectos de especial relevancia la renovación llevada a cabo en la legislación reguladora del personal de las Fuerzas Armadas y del Cuerpo de la Guardia Civil.

El artículo 62 de la Ley 50/1998, de 30 de diciembre, de Medidas fiscales, administrativas y del orden social, autorizó al Gobierno para que, en el plazo de un año a partir de la entrada en vigor de dicha Ley, procediera a la elaboración, entre otros, de un texto refundido que regularizase, aclarase y armonizase la Ley 28/1975 y sus modificaciones posteriores con las disposiciones que hubieran incidido en el ámbito del mutualismo administrativo contenidas en norma con rango de Ley, plazo que la disposición adicional segunda de la Ley 55/1999, de 29 de diciembre, de Medidas fiscales, administrativas y del orden social, prorroga hasta el 30 de junio del presente año 2000.

En su virtud, a propuesta del Ministro de Defensa, con la conformidad del Ministro del Interior, de acuerdo con el Consejo de Estado y previa deliberación del Consejo de Ministros en su reunión del día 9 de junio de 2000,

DISPONGO:

Artículo único.

Se aprueba el texto refundido de la Ley sobre Seguridad Social de las Fuerzas Armadas que figura como anexo.

Disposición final única.

El presente texto refundido entrará en vigor al día siguiente de su publicación en el «Boletín Oficial del Estado».

ANEXO

Texto refundido de la Ley sobre Seguridad Social de las Fuerzas Armadas

CAPÍTULO I

Disposiciones generales

Artículo 1. *Régimen especial de la Seguridad Social de las Fuerzas Armadas.*

El Régimen especial de la Seguridad Social de las Fuerzas Armadas se rige por lo dispuesto en la presente Ley y en sus normas de aplicación y desarrollo, así como por la legislación de Clases Pasivas del Estado.

Artículo 2. *Mecanismos de cobertura.*

Este régimen especial queda integrado por los siguientes mecanismos de cobertura:

- a) El Régimen de Clases Pasivas del Estado, de acuerdo con sus normas específicas.
- b) El regulado en la presente Ley.

Artículo 3. *Campo de aplicación.*

1. Quedan obligatoriamente incluidos en el campo de aplicación de este régimen especial:

- a) Los militares de carrera de las Fuerzas Armadas.
- b) Los militares de complemento, mientras mantengan su relación de servicios con las Fuerzas Armadas.
- c) Los militares profesionales de tropa y marinería, mientras mantengan su relación de servicios con las Fuerzas Armadas.
- d) Los alumnos de la enseñanza militar de formación.
- e) Los militares de carrera de la Guardia Civil y los alumnos de los centros docentes de formación de dicho Cuerpo.
- f) Los funcionarios civiles de Cuerpos adscritos al Ministerio de Defensa que no hayan ejercido la opción de incorporarse al Régimen Especial de Seguridad Social de los Funcionarios Civiles del Estado, así como, en su caso, los funcionarios en prácticas para el ingreso en dichos Cuerpos.
- g) El personal regido por el Estatuto de personal del Centro Nacional de Inteligencia.

La citada obligatoriedad se mantendrá cualquiera que sea la situación administrativa en que se encuentre el personal enumerado, salvo en los casos de excedencia en que el tiempo de permanencia no sea computable a efectos de derechos pasivos, excepto el personal que pase a esa situación por prestar servicios en el sector público que mantendrá su afiliación obligatoria a este Régimen Especial, salvo que les corresponda estar afiliados a otro Régimen de Seguridad Social.

2. También queda obligatoriamente incluido en el campo de aplicación de este régimen especial de seguridad social:

- a) El personal comprendido en alguno de los apartados del número anterior que pase a retiro o jubilación.
- b) El personal que tenga reconocida alguna de las pensiones de inutilidad para el servicio previstas en la normativa que desarrolla el artículo 52 bis.2 del Texto Refundido de la Ley de Clases Pasivas del Estado, aprobada por Real Decreto Legislativo 670/1987, de 30 de abril, siempre que no esté obligatoriamente incluido en el campo de aplicación de otro Régimen de Seguridad Social, con ocasión del desempeño de alguna actividad por cuenta propia o ajena.

3. El personal que por motivos distintos de los aludidos en el apartado anterior pierda la condición de militar o funcionario civil o se encuentre en la situación de excedencia en la que el tiempo de permanencia no sea computable a efectos de derechos pasivos, y los reservistas de especial disponibilidad, podrán estar en el ámbito de aplicación de esta Ley,

siempre que en tales situaciones no pertenezcan a ningún otro régimen de Seguridad Social y abonen a su cargo la cuantía íntegra de las cotizaciones a cargo del Estado y de los interesados que fije la Ley de Presupuestos Generales del Estado.

4. Cuando una única prestación de servicios sea causa de inclusión obligatoria en este Régimen Especial y en otro u otros Regímenes de Seguridad Social, se podrá optar, por una sola vez, por pertenecer exclusivamente al regulado en esta Ley, salvo que la doble afiliación afecte a éste y a otro Régimen Especial de funcionarios, en cuyo caso se podrá optar, también por una sola vez, por pertenecer a cualquiera de los dos.

5. Queda excluido de la presente Ley y seguirá rigiéndose por sus normas específicas el personal civil, no funcionario, que preste servicios en la Administración Militar.

CAPÍTULO II

Instituto Social de las Fuerzas Armadas

Artículo 4. *Funciones y adscripción.*

El mecanismo de Seguridad Social al que se refiere la presente Ley se gestionará a través del Instituto Social de las Fuerzas Armadas (ISFAS), adscrito al Ministerio de Defensa.

Artículo 5. *Naturaleza y régimen jurídico.*

1. El Instituto Social de las Fuerzas Armadas es un Organismo público con personalidad jurídica pública diferenciada, patrimonio y tesorería propios, así como autonomía de gestión, y se regirá por las previsiones de la Ley 6/1997, de 14 de abril, de Organización y Funcionamiento de la Administración General del Estado, relativas a los Organismos autónomos, salvo lo dispuesto en el apartado 2 siguiente.

2. El régimen económico-financiero, patrimonial, presupuestario y contable, así como el de intervención y control financiero de las prestaciones y el régimen de los conciertos para la prestación de los servicios de asistencia sanitaria y farmacéutica será el establecido por esta Ley y sus normas de desarrollo, por la Ley General Presupuestaria en las materias que sea de aplicación y supletoriamente por la Ley de Organización y Funcionamiento de la Administración General del Estado.

3. El Instituto Social de las Fuerzas Armadas gozará del mismo tratamiento fiscal que la Ley establezca para el Estado.

CAPÍTULO III

Incorporación y cotización

Artículo 6. *Incorporación.*

1. La incorporación a este mecanismo de Seguridad Social será obligatoria para todas las personas incluidas en su campo de aplicación.

2. Reglamentariamente se determinarán los organismos que deben cumplimentar la incorporación de los asegurados y comunicar las altas, bajas y variaciones posteriores que se produzcan, y se establecerán la forma, plazos y procedimientos para realizarlo.

3. Asimismo, se determinarán por vía reglamentaria los supuestos y condiciones para conservar los derechos en curso de adquisición de quienes pasen de este régimen a otros de Seguridad Social e inversamente, a lo largo de su vida profesional.

Artículo 7. *Cotización.*

1. La cotización al Instituto Social de las Fuerzas Armadas será obligatoria para todos los asegurados incluidos en el apartado 1 del artículo 3, con las siguientes excepciones:

a) Quienes se encuentren en la situación de excedencia voluntaria para atender al cuidado de hijos o familiares.

§ 35 Texto refundido de la Ley sobre Seguridad Social de las Fuerzas Armadas

b) Los alumnos mencionados en los párrafos d) y e) del mismo apartado 1, mientras no perciban retribuciones referidas, aun cuando sea en porcentaje, a uno de los grupos de clasificación.

2. La base de cotización será la que anualmente se establezca como haber regulador en la Ley de Presupuestos Generales del Estado.

Para los alumnos que perciban retribuciones referidas a un grupo de clasificación, la base de cotización será el haber regulador que corresponda a su grupo de clasificación.

3. El tipo porcentual de cotización será fijado anualmente en la Ley de Presupuestos Generales del Estado.

4. La cuota mensual de cotización se obtendrá dividiendo por 14 la cantidad resultante de aplicar a la base de cotización anual el tipo porcentual establecido y se abonará doblemente en los meses de junio y diciembre.

No obstante, la cotización correspondiente a la paga extraordinaria se reducirá, cualquiera que sea la fecha de su devengo, en la misma proporción en que se minore dicha paga como consecuencia de abonarse la misma en cuantía proporcional al tiempo en que se haya permanecido en situación de servicio activo.

Las cuotas correspondientes a los períodos de tiempo en que se disfruten licencias sin derecho a retribución no experimentarán reducción en su cuantía.

5. Los asegurados del apartado 2 del artículo 3 están exentos de cotización.

6. El personal que, con arreglo al apartado 3 del artículo 3, opte por mantener facultativamente su situación de alta cotizará en las condiciones que se determinen reglamentariamente.

7. La obligación de pago de las cotizaciones al Instituto Social de las Fuerzas Armadas prescribirá a los cuatro años a contar desde la fecha en que preceptivamente debieron ser ingresadas. La prescripción quedará interrumpida por las causas ordinarias y, en todo caso, por cualquier actuación administrativa, realizada con conocimiento formal del obligado al pago de la cotización conducente a la liquidación o recaudación de la deuda y, especialmente, por el requerimiento al deudor.

8. Los asegurados obligados a cotizar tendrán derecho a la devolución total o parcial de las cuotas ingresadas indebidamente. El plazo para ejercitar este derecho será de cuatro años a partir de la fecha en que se hubiesen hecho efectivas. Formarán parte de la cotización a devolver los recargos, intereses y costas que se hubiesen satisfecho cuando el ingreso indebido se hubiera realizado por vía de apremio, así como el interés legal aplicado, en su caso, a las cantidades ingresadas desde la fecha de su ingreso o descuento en nómina hasta la propuesta de pago, y el coste de las garantías aportadas para suspender la ejecución de una deuda con el Instituto Social de las Fuerzas Armadas.

CAPÍTULO IV

Contingencias y prestaciones en general**Artículo 8.** *Contingencias protegidas.*

Los asegurados y, en su caso, los familiares o asimilados a su cargo quedan concretamente protegidos, de acuerdo con lo previsto en esta Ley, en las siguientes contingencias:

- a) Necesidad de asistencia sanitaria.
- b) Incapacidad temporal, derivada bien de enfermedad común o profesional, bien de accidente común o en acto de servicio, o como consecuencia de él.
- c) Inutilidad para el servicio, en los mismos supuestos anteriores.
- d) Cargas familiares.

Artículo 9. *Prestaciones.*

1. Las prestaciones a que tienen derecho los asegurados o sus beneficiarios, cuando se encuentren en los supuestos de hecho legalmente establecidos, serán las siguientes:

- a) Asistencia sanitaria.

- b) Subsidio por incapacidad temporal, en el caso de funcionarios civiles.
- c) Prestaciones económicas y recuperadoras, en su caso, por inutilidad para el servicio, e indemnización por lesiones, mutilaciones o deformidades de carácter permanente no invalidantes.
- d) Servicios sociales.
- e) Asistencia social.
- f) Prestaciones familiares por hijo a cargo minusválido.
- g) Subsidio especial por maternidad en caso de parto múltiple.

2. Las prestaciones citadas en el apartado anterior que, una vez reconocidas, exijan un pago económico al asegurado o a su beneficiario, serán abonadas únicamente en la cuenta corriente o libreta ordinaria abierta a su nombre.

CAPÍTULO V

Prestaciones en particular

Sección 1.ª Asistencia sanitaria

Artículo 10. Objeto.

1. La asistencia sanitaria tiene por objeto la prestación de los servicios médicos, quirúrgicos y farmacéuticos conducentes a conservar o restablecer la salud de los beneficiarios de este régimen especial, así como su aptitud para el trabajo.

2. Proporcionará también los servicios convenientes para completar las prestaciones médicas y farmacéuticas y, de un modo especial, atenderá a la rehabilitación física para la recuperación profesional de los inválidos con derecho a ella.

Artículo 11. Contingencias cubiertas.

Las contingencias cubiertas por la prestación de la asistencia sanitaria son las de enfermedad común o profesional y las lesiones ocasionadas por accidente común o en acto de servicio o como consecuencia de él, sea por accidente o riesgo específico del cargo, así como el embarazo, el parto y el puerperio, en la extensión y términos que en esta Ley se establecen y en los que reglamentariamente se determinen.

Artículo 12. Beneficiarios de asistencia sanitaria.

1. La asistencia sanitaria se dispensará a todos los asegurados incluidos en el ámbito de aplicación de este régimen especial, así como a los familiares que sean beneficiarios a su cargo.

2. La determinación de la condición de beneficiario en este régimen especial se establecerá reglamentariamente.

3. Reglamentariamente se determinarán los supuestos y condiciones en que se dispensará la asistencia sanitaria tanto a los viudos como a los huérfanos de asegurados activos y retirados o jubilados.

Artículo 13. Contenido de la asistencia sanitaria.

La prestación de asistencia sanitaria comprende:

a) Los servicios de atención primaria, incluida la atención primaria de urgencia en régimen ambulatorio o a domicilio, y la atención especializada, ya sea en régimen ambulatorio u hospitalario y los servicios de urgencia hospitalaria, todos ellos con un contenido análogo al establecido para los beneficiarios del Sistema Nacional de Salud.

b) La prestación farmacéutica, que incluye las fórmulas magistrales y preparados oficinales, las especialidades y los efectos y accesorios farmacéuticos, con la extensión determinada para los beneficiarios del Sistema Nacional de Salud. Los beneficiarios participarán mediante el pago de una cantidad porcentual por receta, o en su caso, por medicamento, que se determinará reglamentariamente.

c) Las prestaciones complementarias cuya definición y contenido se determinarán reglamentariamente.

Artículo 14. *Forma de la prestación.*

1. La prestación de asistencia sanitaria se hará efectiva mediante los servicios facultativos, auxiliares y técnico-sanitarios y de hospitalización, propios de este Régimen especial de Seguridad Social. A tal fin concertará, primordialmente, con la sanidad militar, y con los que sean precisos con la Seguridad Social y con los de otras instituciones públicas y privadas, en la forma y condición que reglamentariamente se determinen.

2. El Instituto Social de las Fuerzas Armadas no abonará los gastos que puedan ocasionarse cuando el beneficiario, por decisión propia o de sus familiares, utilice servicios médicos distintos de los que le hayan sido asignados, a no ser en los casos que reglamentariamente se establezcan.

Artículo 15. *Dispensación extrahospitalaria de medicamentos.*

La dispensación de medicamentos y otros productos farmacéuticos para su aplicación fuera de los centros hospitalarios se efectuará mediante concierto preferentemente con los servicios farmacéuticos de las Fuerzas Armadas y, en su caso, con las farmacias civiles, en las condiciones que reglamentariamente se determinen.

Artículo 16. *Sanidad militar.*

Lo dispuesto en esta sección 1.^a ha de entenderse sin perjuicio de las funciones que, conforme a la legislación vigente, corresponden a la sanidad militar en el ámbito logístico-operativo, así como en cuanto se refiere a la apreciación de las condiciones psicofísicas precisas para el servicio.

Sección 2.^a Incapacidad temporal

Artículo 17. *Contingencias protegidas.*

1. Tendrán la consideración de estados o situaciones determinantes de incapacidad temporal para los funcionarios civiles los de enfermedad, accidente y los denominados períodos de observación en caso de enfermedad profesional.

2. Los permisos o licencias por parto, adopción y acogimiento establecidos en el apartado 3 del artículo 30 de la Ley 30/1984, de 2 de agosto, de Medidas para la Reforma de la Función Pública, no tendrán la consideración de incapacidad temporal. Si al término del permiso por parto continuase la imposibilidad de incorporarse al trabajo, se iniciarán las licencias que dan lugar a la incapacidad temporal.

Artículo 18. *Situación de incapacidad temporal.*

1. Los funcionarios civiles incorporados a este régimen especial que, de conformidad con lo establecido en el artículo 69 de la Ley articulada de Funcionarios Civiles del Estado, de 7 de febrero de 1964, hayan obtenido licencias por enfermedad o accidente que impidan el normal desempeño de las funciones públicas, se encontrarán en la situación de incapacidad temporal.

2. Asimismo, se encontrarán en dicha situación los funcionarios indicados que hayan obtenido licencia a consecuencia de encontrarse en período de observación médica en caso de enfermedades profesionales.

3. Asimismo, se encontrarán en situación de incapacidad temporal las funcionarias indicadas que se encuentren en las situaciones especiales de incapacidad temporal por contingencias comunes a que se refiere el artículo 169.1.a), párrafos segundo y tercero, del texto refundido de la Ley General de la Seguridad Social, aprobado por el Real Decreto Legislativo 8/2015, de 30 de octubre, en los términos de los artículos 144, 172 y 173 de la misma norma.

4. Tendrá la misma consideración y efectos que la situación de incapacidad temporal la situación de la mujer funcionaria que haya obtenido licencia por riesgo durante el embarazo

en los términos previstos en el artículo 69, apartado 3, de la Ley de Funcionarios Civiles del Estado.

5. La concesión de las licencias y el control de las mismas corresponderá a los órganos administrativos determinados por las normas de competencias en materias de gestión de personal, con el asesoramiento facultativo que, en su caso, estimen oportuno.

6. A efectos de cómputo de plazos, se considerará que existe nueva enfermedad cuando el proceso patológico sea diferente y, en todo caso, cuando se hayan interrumpido las licencias durante un mínimo de un año.

7. La duración de la primera y sucesivas licencias será del tiempo previsiblemente necesario para la curación y con el máximo de un mes cada una de ellas.

8. En cualquier momento en que se prevea que la enfermedad o lesión por accidente impedirá definitivamente el desempeño de las funciones públicas, se iniciará, por el órgano de jubilación competente, de oficio o a instancia del interesado, el procedimiento de jubilación por incapacidad permanente para el servicio. Por Orden ministerial se establecerán los mecanismos necesarios para coordinar las actuaciones del Instituto y las del órgano de jubilación.

Artículo 19. *Duración y extinción.*

1. La duración y extinción de la situación de incapacidad temporal serán las mismas que las del Régimen general de la Seguridad Social.

2. Cuando la extinción de la situación de incapacidad temporal se produjera por el transcurso del plazo máximo establecido se prorrogarán los efectos de la situación de incapacidad temporal hasta el momento de la declaración de la jubilación por incapacidad permanente. En aquellos supuestos en que, continuando la necesidad de tratamiento médico, la situación clínica del interesado hiciera aconsejable demorar la posible calificación del estado del funcionario como incapacitado con carácter permanente para las funciones propias de su cuerpo o escala, la misma podrá retrasarse por el período preciso, sin que éste, en ningún caso, pueda dar lugar a que la declaración de la jubilación tenga lugar una vez rebasados los treinta meses desde la fecha en que se haya iniciado la incapacidad temporal.

3. El derecho al subsidio económico por incapacidad temporal se entenderá, en todo caso, extinguido por el transcurso del plazo de treinta meses previsto en el apartado anterior.

Artículo 20. *Prestación económica.*

1. En la situación de incapacidad temporal, el funcionario tendrá los siguientes derechos económicos:

a) **(Derogado)**

b) Desde el cuarto mes percibirá las retribuciones básicas, la prestación por hijo a cargo, en su caso, y un subsidio por incapacidad temporal a cargo del Instituto Social de las Fuerzas Armadas, cuya cuantía, fija e invariable mientras dure la incapacidad, será la mayor de las dos cantidades siguientes:

a) El 80 por 100 de las retribuciones básicas (sueldo, trienios y grado, en su caso), incrementadas en la sexta parte de una paga extraordinaria, correspondientes al primer mes de licencia.

b) El 75 por 100 de las retribuciones complementarias devengadas en el primer mes de licencia.

2. La suma de las cantidades anteriores no podrá exceder del importe de las percepciones que el funcionario tuviera en el primer mes de licencia.

Artículo 21. *Personal militar.*

Lo dispuesto en la presente sección 2.^a no es de aplicación al personal militar. Cuando el personal militar profesional y de la Guardia Civil padezca insuficiencia temporal de condiciones psicofísicas para el servicio tendrá el régimen previsto en sus respectivas leyes reguladoras y en sus disposiciones de desarrollo.

Sección 3.ª Inutilidad para el servicio**Artículo 22.** *Contingencias protegidas y prestaciones.*

1. El personal militar profesional y de la Guardia Civil y los funcionarios civiles incluidos en el campo de aplicación del Régimen especial de la Seguridad Social de las Fuerzas Armadas que, como consecuencia de enfermedad o accidente, pasen a retiro o jubilación por inutilidad o incapacidad permanentes, tendrán derecho a pensión complementaria de inutilidad para el servicio cuando la enfermedad o lesión que motivó el retiro o jubilación les imposibilite de forma absoluta y permanente para todo trabajo, oficio o profesión, siempre que concorra alguna de las circunstancias previstas en el apartado 6 de este artículo.

2. Causará, además, la prestación de gran invalidez quien, con derecho a la pensión complementaria de inutilidad para el servicio, acredite que la lesión o enfermedad que originó el retiro por incapacidad le produce pérdidas anatómicas o funcionales que requieran la asistencia de otra persona para la realización de los actos más esenciales de la vida diaria, tales como vestirse, desplazarse, comer o análogos.

3. Corresponde a los tribunales médicos militares u órganos médicos civiles competentes, según proceda, la calificación del grado inicial de incapacidad y al Instituto Social de las Fuerzas Armadas el reconocimiento y pago de la pensión de inutilidad para el servicio y de la prestación de gran invalidez.

4. El personal retirado o jubilado por inutilidad o incapacidad permanentes que, al momento del retiro o jubilación, no alcancen el grado de incapacidad absoluta y permanente requerido para acceder a la pensión de inutilidad para el servicio o, poseyendo éste, no sufra las pérdidas anatómica o funcionales que originan la gran invalidez, podrá solicitar y, si procede, obtener de los tribunales médicos militares la revisión de su grado de incapacidad, una vez transcurrido el plazo de tres años contados a partir de la fecha de la declaración de retiro o jubilación, siempre que no haya alcanzado la edad fijada con carácter general para el retiro o jubilación forzosa.

5. El derecho a la pensión de inutilidad para el servicio y, en su caso, a la prestación de gran invalidez podrá ejercitarse en cualquier momento posterior al reconocimiento de la pensión de retiro o jubilación por inutilidad o incapacidad permanentes, teniendo en cuenta:

a) Si la solicitud se efectúa dentro del plazo de cuatro años contados a partir de la fecha de retiro o jubilación y el grado de incapacidad absoluta y permanente quedó acreditado entonces, los efectos económicos se retrotraerán al día primero del mes siguiente a dicha fecha.

b) En los restantes supuestos, los efectos económicos iniciales de la pensión de inutilidad y de la prestación de gran invalidez se producirán desde el día primero del mes siguiente al de la presentación de la oportuna petición debidamente documentada.

6. Solamente podrá causar pensión de inutilidad para el servicio y, en su caso, la prestación de gran invalidez quien, en el momento de la declaración del retiro o jubilación por inutilidad o incapacidad permanentes, se encuentre:

a) En la situación administrativa de servicio activo o servicios especiales.

b) En la situación administrativa de reserva, siempre que se ocupe destino asignado por el Ministerio de Defensa o el del Interior, según proceda, de acuerdo con las previsiones de la legislación reguladora del régimen del personal de las Fuerzas Armadas o del régimen del personal del Cuerpo de la Guardia Civil.

En este caso, también se reconocerá el derecho de los interesados a las prestaciones incluidas en esta sección cuando con anterioridad a la declaración de retiro hubieran cesado en el destino que ocupaba en la situación de reserva, siempre que dicho cese se haya producido con ocasión del inicio de un expediente de insuficiencia psicofísica que dé lugar a la citada declaración.

7. La pensión de inutilidad para el servicio se regirá por los preceptos contenidos en la presente Ley y supletoriamente por la legislación de Clases Pasivas.

8. Las prestaciones recuperadoras, en su caso, a que se refiere el artículo 9.1,c) de la presente Ley serán las que se determinen reglamentariamente.

Artículo 23. Régimen de las prestaciones.

1. La pensión de inutilidad para el servicio será la diferencia entre la pensión de retiro o jubilación por inutilidad o incapacidad permanentes en el Régimen de Clases Pasivas, computada al año y en su cuantía inicial, y el 100 por 100 del haber regulador anual que haya servido de base para el cálculo de la indicada pensión, aun cuando ésta se haya determinado por el 200 por 100 de dicho haber regulador por tener su causa en acto de servicio. La cuantía mínima de la pensión será el 7 por 100 del haber regulador al 100 por 100, sin perjuicio de lo establecido en los apartados 4 y 5 de este artículo.

La pensión se abonará por meses vencidos y en doce mensualidades.

2. La cuantía de la prestación de gran invalidez, destinada a remunerar a la persona que atienda al gran inválido, será igual al 50 por 100 de la pensión de retiro o jubilación de Clases Pasivas, computada al año y en su cuantía inicial, con el límite del 50 por 100 del importe máximo establecido para las pensiones públicas en la fecha de arranque de aquélla.

La prestación se abonará igualmente por meses vencidos y en doce mensualidades.

A petición del interesado o de su representante debidamente autorizado, se podrá conceder la sustitución por el alojamiento y cuidado del individuo a cargo y por cuenta del Instituto Social de las Fuerzas Armadas, en régimen de internado en un centro asistencial adecuado, siempre que estos gastos no representen para el Instituto un incremento superior al 10 por 100 de la prestación total.

3. Las pensiones de inutilidad para el servicio y las prestaciones de gran invalidez no serán objeto de revalorización, salvo que se determine otra cosa expresamente en las Leyes de Presupuestos Generales del Estado.

4. La pensión de inutilidad para el servicio tendrá la consideración, a todos los efectos, de pensión pública y le resultarán de aplicación las normas sobre limitaciones de las pensiones públicas.

La prestación de gran invalidez, aun cuando en su caso se abone conjuntamente con aquélla, no tiene la consideración de pensión pública.

5. Si la pensión de retiro o jubilación de Clases Pasivas más la de inutilidad para el servicio superasen el límite que con carácter anual se fija en la legislación sobre pensiones públicas, el ISFAS minorará o no abonará, según proceda, la pensión reconocida, y dejará en suspenso su devengo hasta que la pensión de inutilidad no esté afectada por el citado límite.

Sección 4.ª Protección a la familia**Artículo 24. Prestaciones económicas.**

1. Las prestaciones económicas de protección a la familia serán de pago periódico y de pago único. Las primeras corresponden a las prestaciones familiares por hijo a cargo y las segundas al subsidio especial por maternidad en los supuestos de parto múltiple.

2. La prestación por hijo a cargo menor de dieciocho años no minusválido se regirá por lo dispuesto en el capítulo IX del Título II del texto refundido de la Ley General de la Seguridad Social, aprobado por Real Decreto legislativo 1/1994, de 20 de junio, y su gestión corresponde a las unidades y órganos administrativos que tenían encomendada la de las extinguidas prestaciones de ayuda familiar, sin perjuicio de que, cuando el beneficiario tenga la condición de pensionista, la consignación y abono de las prestaciones reconocidas se efectúen por los servicios correspondientes de Clases Pasivas del Ministerio de Hacienda.

3. Las prestaciones por hijo a cargo minusválido, cuya gestión corresponde al Instituto Social de las Fuerzas Armadas, se regirán igualmente por lo dispuesto en el capítulo IX del Título II del citado texto refundido de la Ley General de la Seguridad Social.

4. El subsidio especial por maternidad en el supuesto de parto múltiple tendrá el mismo contenido que en el Régimen General de la Seguridad Social.

5. Las prestaciones de protección a la familia a que se refiere la presente Ley son incompatibles con cualesquiera otras análogas fijadas en los restantes regímenes del sistema de la Seguridad Social.

Sección 5.ª Servicios sociales y asistencia social**Artículo 25. Servicios sociales.**

1. Sin perjuicio de la acción social que corresponde desarrollar a las Fuerzas Armadas como actividad propia, la acción protectora de este régimen especial podrá incluir los servicios sociales del sistema de la Seguridad Social, siempre que las contingencias que atiendan no estén cubiertas por otras prestaciones.

2. La incorporación a los servicios sociales mencionados se determinará por Orden del Ministerio de la Presidencia, a propuesta de los Ministerios de Defensa y de Trabajo y Asuntos Sociales, en la que se regulará su alcance y régimen financiero.

Artículo 26. Asistencia social.

1. El Instituto Social de las Fuerzas Armadas dispensará a los asegurados y a sus beneficiarios los servicios y auxilios económicos que, en atención a estados y situaciones de necesidad, se consideren precisos.

2. Dichos servicios y auxilios económicos tendrán como límite los créditos que a tal fin se consignen en el Presupuesto de Gastos del Instituto Social de las Fuerzas Armadas, y su concesión no podrá comprometer recursos del ejercicio siguiente a aquel en que la misma tenga lugar.

3. Las ayudas asistenciales comprenderán, entre otras, las que se dispensen por tratamiento o intervenciones especiales, en casos de carácter excepcional, por un determinado facultativo; las determinadas por inexistencia, pérdida o insuficiencia de prestaciones en supuestos concretos; las debidas a gastos de carácter urgente en casos de importancia extraordinaria debidamente justificados, y, en general, cualesquiera otras análogas cuya percepción no haya sido regulada en las normas aplicables a este régimen especial.

Artículo 27. Beneficiarios.

1. Podrán acogerse a las prestaciones reguladas en esta sección 5.a, siempre que reúnan las condiciones en cada supuesto exigidas, todos los asegurados, así como aquellos de sus beneficiarios de asistencia sanitaria que se enumeran a continuación:

a) Cónyuge.

b) Hijos menores de veintiún años o, sin tal límite de edad, cuando padezcan una incapacidad permanente y absoluta que los inhabilite por completo para toda profesión u oficio.

c) Hermanos menores de dieciocho años y los mayores de esta edad que padezcan una incapacidad permanente y absoluta que los inhabilite por completo para toda profesión u oficio.

d) Ascendientes, tanto del asegurado como de su cónyuge, y los cónyuges de tales ascendientes por ulteriores nupcias.

2. Podrán ser también beneficiarios de estas prestaciones los viudos y los huérfanos que sean beneficiarios de asistencia sanitaria según el apartado 3 del artículo 12 de esta Ley, siempre que, tratándose de huérfanos, sean menores de veintiún años o padezcan una incapacidad permanente y absoluta que los inhabilite por completo para toda profesión u oficio.

CAPÍTULO VI**Régimen económico y financiero****Artículo 28. Régimen financiero.**

1. Salvo las excepciones que puedan establecerse en las normas reguladoras de este régimen especial de Seguridad Social, el sistema financiero del mismo será de reparto y su cuota revisable periódicamente.

§ 35 Texto refundido de la Ley sobre Seguridad Social de las Fuerzas Armadas

2. En los casos en que la naturaleza de las prestaciones lo requiera, se constituirán fondos de garantía para cumplir posibles déficit de cotización o en casos anormales de siniestralidad.

Artículo 29. *Recursos económicos.*

Para el cumplimiento de sus fines, los recursos económicos del Instituto Social de las Fuerzas Armadas estarán constituidos por:

- a) Las aportaciones del Estado a que se refiere el artículo siguiente.
- b) La cotización del personal afiliado a que se refieren el artículo 7 y la disposición adicional primera.5.
- c) Las subvenciones estatales y aquellos otros recursos públicos de naturaleza diversa que le correspondan con arreglo a la normativa vigente.
- d) Los bienes, derechos y acciones de las Mutuas que constituyen el Fondo Especial del Instituto.
- e) Los frutos, rentas, intereses y cualquier otro producto de sus bienes patrimoniales.
- f) Cualesquiera otros recursos privados que se obtengan para el cumplimiento de sus fines.

Artículo 30. *Aportaciones y subvenciones estatales.*

1. El Estado consignará de modo permanente en sus presupuestos las aportaciones que anualmente concederá al Instituto Social de las Fuerzas Armadas para la financiación de las prestaciones a que se refiere el artículo 9, salvo la indicada en el párrafo f).

2. La cuantía de las aportaciones estatales se fijará anualmente en la Ley de Presupuestos Generales del Estado, mediante el establecimiento de un porcentaje aplicable sobre los haberes reguladores a que se refiere el apartado 2 del artículo 7.

3. Se consignarán también anualmente en los Presupuestos Generales del Estado las subvenciones precisas para financiar las prestaciones por hijo a cargo minusválido, así como el déficit que, en su caso, se produzca en el fondo especial regulado en la disposición adicional cuarta de esta Ley.

Las aportaciones estatales serán, en todo caso, independientes de estas subvenciones, así como de cualquier otra de las incluidas en el párrafo c) del artículo anterior.

CAPÍTULO VII

Recursos y régimen jurisdiccional**Artículo 31.** *Recursos y régimen jurisdiccional.*

1. Los actos y resoluciones del Director general del Instituto Social de las Fuerzas Armadas no ponen fin a la vía administrativa, pudiéndose recurrir en alzada ante el Ministro de Defensa. Agotada la vía administrativa, podrá recurrirse en la contencioso-administrativa conforme a su Ley reguladora.

2. Se exceptúan de lo dispuesto en el apartado anterior, y en todo caso pondrán fin a la vía administrativa, las resoluciones a que se refieren los párrafos a) y b) del artículo 109 de la Ley 30/1992, de 26 de noviembre, de Régimen Jurídico de las Administraciones Públicas y del Procedimiento Administrativo Común, modificada por la Ley 4/1999, de 13 de enero, y las dictadas en materia de personal por el Director general del Instituto.

En estos supuestos, procederá el recurso de reposición, con carácter potestativo, y el contencioso-administrativo con arreglo a su Ley reguladora.

Disposición adicional primera. *Situaciones a extinguir.*

1. Quedan obligatoriamente incluidos en el campo de aplicación de este régimen especial:

- A) Los Oficiales Generales en la situación a extinguir de segunda reserva.
- B) Los militares profesionales en la situación de reserva regulada en la disposición transitoria undécima.2, de la Ley 17/1999, de 18 de mayo, de Régimen del Personal de las

§ 35 Texto refundido de la Ley sobre Seguridad Social de las Fuerzas Armadas

Fuerzas Armadas, así como los miembros de la Escala de la Guardia Real en situación de reserva transitoria.

C) El personal que a continuación se enumera, salvo que, perteneciendo a otro régimen de Seguridad Social, haya renunciado expresamente al regulado en la presente Ley:

a) El comprendido en alguno de los párrafos del apartado 1 del artículo 3 que haya pasado a la situación de retiro o jubilación con anterioridad a la entrada en vigor de esta Ley.

b) Los miembros del Cuerpo a extinguir de Mutilados de Guerra por la Patria, del Cuerpo a extinguir de Inválidos Militares y de la Sección a extinguir de Inútiles para el Servicio, tanto si se encuentran en situación de retiro como de segunda reserva.

c) Los miembros del extinguido Cuerpo de la Policía Armada en situación de retiro o jubilación y del también extinguido Cuerpo de la Policía Nacional que hubieran pasado a la situación de retiro o jubilación antes de 1 de febrero de 1986.

d) Quienes posean la condición de retirados al amparo del artículo 2 de la Ley 37/1984, de 22 de octubre, sobre reconocimiento de derechos y servicios prestados a quienes durante la guerra civil formaron parte de las Fuerzas Armadas y de Orden Público y Cuerpo de Carabineros de la República.

D) El personal militar en alguna de las situaciones derivadas de la Ley de 17 de julio de 1958, de pase voluntario de Jefes y Oficiales del Ejército de Tierra al servicio de organismos civiles.

E) Los militares de reemplazo durante la prestación del servicio militar, incluso en la modalidad de servicio para la formación de cuadros de mando, con el alcance y condiciones fijadas reglamentariamente.

F) Los funcionarios civiles que, procedentes de los Cuerpos Generales Administrativo, Auxiliar y Subalterno de la Administración militar, se integraron, respectivamente, en los Cuerpos Generales Administrativo, Auxiliar y Subalterno de la Administración del Estado en virtud de lo establecido en la disposición adicional novena de la Ley 30/1984, de 2 de agosto, siempre que en 1 de febrero de 1986 desempeñasen puesto de trabajo de la Administración militar o de sus Organismos públicos y en tanto obtengan su primer destino definitivo en puesto de trabajo distinto de los mencionados, salvo que hayan ejercido la opción individual de incorporación al Régimen Especial de Seguridad Social de los Funcionarios Civiles del Estado.

G) Los titulares de las plazas no escalafonadas, a extinguir, de matronas de la Dirección General de la Guardia Civil, salvo que hayan ejercido la opción individual de incorporarse al Régimen Especial de Seguridad Social de los Funcionarios Civiles del Estado.

2. El personal militar o civil incluido en el apartado anterior, que se haya retirado o jubilado con anterioridad a la entrada en vigor de la Ley 28/1975, de 27 de junio, no podrá acogerse a las prestaciones contenidas en el párrafo c) del artículo 9.

3. El personal militar perteneciente al Cuerpo a extinguir de Mutilados de Guerra por la Patria que hubiera pasado a retirado o a la situación de segunda reserva de oficiales generales, en aplicación de la disposición final sexta de la Ley 17/1989, continuará excluido de la acción protectora de la pensión de inutilidad para el servicio y de la prestación de gran invalidez reguladas en esta Ley.

4. Los funcionarios mencionados en los párrafos F) y G) del apartado 1 de esta disposición adicional podrán optar, por una sola vez, por causar baja en este régimen especial e incorporarse al Régimen Especial de Seguridad Social de los Funcionarios Civiles del Estado, conservando los derechos que tuvieran consolidados en aquél.

5. Los asegurados incluidos en los párrafos B), D), F) y G) del apartado 1 de esta disposición adicional, así como los que, dentro del párrafo E) se encuentren realizando el período de prácticas durante el servicio para la formación de cuadros de mando, cotizarán conforme a lo previsto en el artículo 7 de la presente Ley.

Los restantes asegurados enumerados en esta disposición adicional están exentos de cotización.

6. Los familiares de los asegurados incluidos en el apartado 1 de esta disposición adicional, así como sus viudos y huérfanos, podrán ser beneficiarios de las prestaciones de este régimen especial en las mismas circunstancias y condiciones que los familiares, viudos y huérfanos de los restantes asegurados.

7. Los viudos y huérfanos de quienes fueron titulares de una relación de servicios que hubiera llevado consigo la incorporación obligatoria al Instituto Social de las Fuerzas Armadas y que no la obtuvieron por haber fallecido o ser pensionista de Clases Pasivas a la fecha de entrada en vigor de la Ley 28/1975, de 27 de junio, podrán continuar incorporados o incorporarse al Instituto, sin cotización a su cargo, siempre que no tengan derecho, por título distinto, a recibir asistencia sanitaria a través de alguno de los regímenes que integran el sistema de Seguridad Social.

Estas incorporaciones producirán los derechos previstos para los viudos y huérfanos de asegurados incluidos en el campo de aplicación de esta Ley.

Disposición adicional segunda. *Prestaciones por minusvalía a extinguir.*

1. El Instituto Social de las Fuerzas Armadas no podrá reconocer prestaciones por minusvalía, cualquiera que sea el concepto y naturaleza de dichas prestaciones, distintas de las establecidas en el capítulo IX del Título II del texto refundido de la Ley General de la Seguridad Social, aprobado por Real Decreto legislativo 1/1994, de 20 de junio, y en las demás disposiciones de aplicación del Régimen general de la Seguridad Social.

2. Las prestaciones por minusvalía diferentes de las mencionadas y reconocidas por el Instituto al amparo de la normativa anterior se mantendrán «a extinguir» y las que hayan sido transformadas de oficio en la prestación por hijo a cargo que corresponda y fuesen de cuantía superior a ésta, mantendrán el exceso y éste se irá absorbiendo por los aumentos que en la prestación por hijo a cargo se produzcan.

Disposición adicional tercera. *Reservistas.*

1. (Derogado)

2. En los supuestos de incorporación a las Fuerzas Armadas, los reservistas obligatorios tendrán, respecto al régimen especial regulado en la presente Ley, los derechos que se determinen en los Reales Decretos que establezcan las normas para la declaración general de reservistas de esta naturaleza.

Disposición adicional cuarta. *Mutuas de las Fuerzas Armadas integradas en el Instituto Social de las Fuerzas Armadas.*

1. El Instituto Social de las Fuerzas Armadas garantiza a los socios y beneficiarios de la Asociación Mutua Benéfica del Ejército de Tierra y de la Asociación Mutua Benéfica del Aire, integradas en el citado Instituto al amparo de la disposición transitoria segunda de la Ley 28/1975, de 27 de junio, las prestaciones que estuvieran en vigor en la Mutua respectiva con anterioridad a 31 de diciembre de 1973.

2. La totalidad de los bienes, derechos y acciones de las dos Mutuas, aportados con su integración al Instituto Social de las Fuerzas Armadas, constituyen un fondo especial al que se incorporan asimismo las cuotas de los mutualistas afectados y los recursos públicos que les correspondan. Las cuotas serán las vigentes a 31 de diciembre de 1973.

3. Los gastos imputables a las Mutuas integradas se financiarán con los recursos del mencionado fondo especial, cuyo déficit, en su caso, será cubierto mediante subvención del Estado.

4. No podrán incorporarse nuevos socios a las dos Mutuas integradas en el Instituto Social de las Fuerzas Armadas. La opción individual a darse de baja en las mismas podrá ejercitarse en cualquier momento, con pérdida por parte del beneficiario de cualquier prestación y sin derecho a devolución de cuotas.

5. Las pensiones de las dos Mutuas integradas, abonadas con cargo al fondo especial a que se refieren los apartados 2 y 3 de esta disposición adicional, tienen el carácter de pensiones públicas y, consiguientemente, les resultan de aplicación los límites legalmente establecidos tanto para el señalamiento inicial como para su revalorización, así como para la concurrencia de pensiones.

Disposición adicional quinta. *Régimen del medicamento.*

1. A efectos de lo establecido en el artículo 15 de esta Ley y de acuerdo con la disposición adicional decimoséptima de la Ley 66/1997, de 30 de diciembre, de Medidas

fiscales, administrativas y del orden social, será de aplicación a la prestación farmacéutica de este régimen especial lo establecido en el artículo 94.6 de la Ley 25/1990, de 20 de diciembre, del Medicamento, en la redacción dada por el artículo 109.3 de la citada Ley 66/1997.

2. Las deducciones en la facturación de las recetas correspondientes a la prestación farmacéutica, derivadas de las colaboraciones establecidas o que se establezcan por el Instituto Social de las Fuerzas Armadas con los Colegios de Farmacéuticos se imputarán al Presupuesto de Gastos del ejercicio en que se produzcan como minoración de las obligaciones satisfechas.

Disposición adicional sexta. *Suministro de información.*

1. Por los organismos competentes dependientes del Ministerio de Hacienda o, en su caso, de las Comunidades Autónomas o de las Diputaciones Forales se facilitarán, dentro de cada ejercicio anual, al Instituto Social de las Fuerzas Armadas y a petición del mismo y de conformidad con lo establecido en el artículo 113 de la Ley General Tributaria, los datos relativos a los niveles de renta y demás ingresos de los titulares de prestaciones, en cuanto determinen el derecho a las mismas, así como de los beneficiarios, cónyuges y otros miembros de las unidades familiares, siempre que deban tenerse en cuenta para el reconocimiento, mantenimiento o cuantía de dichas prestaciones, a fin de verificar si aquéllos cumplen en todo momento las condiciones necesarias para la percepción de las prestaciones y en la cuantía legalmente establecida.

2. Por los Registros Civiles, dependientes de la Dirección General de los Registros y del Notariado del Ministerio de Justicia, en colaboración con los correspondientes del Ministerio de Hacienda, se facilitarán al Instituto Social de las Fuerzas Armadas y dentro del plazo de tres meses contados a partir de la fecha en que aparezcan los hechos respectivos, los datos personales informatizados de todas las defunciones, así como de los matrimonios de las personas viudas.

3. A fin de facilitar la gestión del control del colectivo de ISFAS, y con la exclusiva finalidad de comprobar la concordancia de sus datos con los que figuren en los correspondientes registros de personal, el Registro Central de Personal de los funcionarios públicos, los órganos encargados de la gestión del personal militar del Ministerio de Defensa, y la Dirección General de la Guardia Civil, remitirán mensualmente al Instituto Social de las Fuerzas Armadas la información del personal incluido en su campo de aplicación, en relación con los actos de toma de posesión, cambio de situaciones administrativas, pérdida de la condición de funcionario, militar, o guardia civil, o pase a jubilación o retiro.

4. Los datos que se faciliten deberán identificar, en su caso, nombre y apellidos, documento nacional de identidad y domicilio.

Disposición adicional séptima. *Reintegro de prestaciones indebidas y plazo para su prescripción.*

1. Los asegurados y demás personas que hayan percibido indebidamente prestaciones del Instituto Social de las Fuerzas Armadas vendrán obligados a reintegrar su importe.

2. Quienes por acción u omisión hayan contribuido a hacer posible la percepción indebida de una prestación responderán, subsidiariamente con los perceptores, de la obligación de reintegrar que se establece en el apartado anterior.

3. La obligación del reintegro del importe de las prestaciones indebidamente percibidas prescribirá a los cuatro años, contados a partir de la fecha de su cobro, o desde que fue posible ejercitar la acción para exigir su devolución, con independencia de la causa que originó la percepción indebida, incluidos los supuestos de revisión de las prestaciones por error imputable al Instituto Social de las Fuerzas Armadas.

Disposición transitoria primera. *Prestaciones de inutilidad para el servicio anteriores al 15 de junio de 2000.*

Las prestaciones de inutilidad para el servicio cuyos hechos causantes sean anteriores a 1 de enero de 1998 se registrarán:

§ 35 Texto refundido de la Ley sobre Seguridad Social de las Fuerzas Armadas

A) Por el texto inicial de los artículos 22 y 23 de la Ley 28/1975, de 27 de junio, reguladora de este régimen especial, si los hechos causantes son anteriores a 1 de enero de 1995.

B) Por el mismo texto del citado artículo 22 y por el texto modificado del artículo 23, según redacción contenida en el artículo 51 de la Ley 42/1994, de 30 de diciembre, de Medidas fiscales, administrativas y de orden social, si los hechos causantes se produjeron desde el 1 de enero de 1995 hasta el 31 de diciembre de 1997, ambos inclusive.

C) Por el texto modificado de los artículos 22 y 23, de conformidad con la redacción contemplada en el artículo 49 de la Ley 66/1997, de 30 de diciembre, de Medidas fiscales, administrativas y de orden social, si los hechos causantes se produjeron desde el 1 de enero de 1998 hasta el 14 de junio de 2000, ambos inclusive.

Disposición transitoria segunda. *Desglose en el pago de prestaciones reconocidas o solicitadas con anterioridad al 1 de enero de 2011.*

Respecto de las prestaciones del ISFAS, que exijan un pago periódico o vitalicio al asegurado y que hayan sido reconocidas o solicitadas antes de 1 de enero de 2011, los habilitados de clases pasivas estarán obligados a abonar a su mandante, ya sea mediante transferencia bancaria o mediante cheque el importe íntegro de la prestación que le haya sido pagado por el Instituto, sin practicar deducción alguna. Las comisiones, gastos de gestión o impuestos derivados del ejercicio de la actividad profesional que repercuta en su cliente deberán cobrarlos de forma separada.

Disposición derogatoria única. *Derogación normativa.*

1. Quedan derogadas cuantas normas de rango legal se opongan a lo establecido en la presente Ley y, de modo expreso, las siguientes:

A) La Ley 28/1975, de 27 de junio, sobre Seguridad Social de las Fuerzas Armadas, así como las disposiciones expresamente modificativas de su texto.

B) El artículo 32, apartado 6, de la Ley 30/1984, de 2 de agosto, de Medidas para la Reforma de la Función Pública, en lo que se refiere a este Régimen Especial de Seguridad Social de las Fuerzas Armadas.

C) La disposición adicional cuarta de la Ley 46/1985, de 27 de diciembre, de Presupuestos Generales del Estado para 1986, en lo que se refiere a este régimen especial.

D) El artículo 63, apartado 8, de la Ley 33/1987, de 23 de diciembre, de Presupuestos Generales del Estado para 1988, en lo que se refiere al Instituto Social de las Fuerzas Armadas.

E) De la Ley 37/1988, de 28 de diciembre, de Presupuestos Generales del Estado para 1989:

a) El artículo 55, en lo que se refiere a este régimen especial.

b) La disposición transitoria séptima.

F) La disposición adicional novena de la Ley 31/1991, de 30 de diciembre, de Presupuestos Generales del Estado para 1992, en lo que se refiere a este régimen especial.

G) El artículo 106.dos, apartados 3 y 4, de la Ley 41/1994, de 30 de diciembre, de Presupuestos Generales del Estado para 1995.

H) La disposición adicional duodécima de la Ley 42/1994, de 30 de diciembre, de Medidas fiscales, administrativas y del orden social, en lo que se refiere a este régimen especial.

I) Los artículos 75 y 133 de la Ley 13/1996, de Medidas fiscales, administrativas y del orden social, en lo que se refieren al Instituto Social de las Fuerzas Armadas.

J) La disposición final segunda de la Ley 24/1997, de 15 de julio, de Consolidación y Racionalización del Sistema de la Seguridad Social, en lo que se refiere a este régimen especial.

K) De la Ley 66/1997, de 30 de diciembre, de Medidas fiscales, administrativas y del orden social:

a) La disposición adicional quinta.

b) La disposición adicional decimoséptima, en lo que se refiere al este régimen especial.

§ 35 Texto refundido de la Ley sobre Seguridad Social de las Fuerzas Armadas

L) De la Ley 50/1998, de 30 de diciembre, de Medidas fiscales, administrativas y del orden social:

- a) El artículo 44, apartado cuatro, en lo que se refiere a este régimen especial.
- b) El artículo 62, párrafos primero y segundo, en lo que se refiere al Instituto Social de las Fuerzas Armadas.
- c) El artículo 82, en lo que se refiere al Instituto Social de las Fuerzas Armadas.

M) El artículo 50 de la Ley 55/1999, de 29 de diciembre, de Medidas fiscales, administrativas y del orden social, en lo que se refiere al Instituto Social de las Fuerzas Armadas.

2. Quedan asimismo derogados los artículos 102 a 146, ambos inclusive, y las disposiciones transitorias, excepto la 7.a, del Reglamento General de la Seguridad Social de las Fuerzas Armadas, aprobado por Real Decreto 2330/1978, de 29 de septiembre, así como cuantas otras normas del mismo o de cualquier otra disposición reglamentaria se opongan a lo establecido en la presente Ley.

Disposición final primera. *Armonización con la Ley de Consolidación y Racionalización del Sistema de Seguridad Social.*

Se autoriza al Gobierno para proceder a la armonización de la normativa especial del mutualismo administrativo, en lo referente a sus sistemas de recursos económicos, con las previsiones del artículo 86.2 de la Ley General de la Seguridad Social, en la redacción dada por la Ley 24/1997, de 15 de julio, previa consulta con las organizaciones sindicales más representativas en el ámbito de la función pública.

Y ello sin perjuicio del mantenimiento de las peculiaridades que en cuanto a la forma de realizar la prestación de la asistencia sanitaria se contienen en aquella normativa especial.

Disposición final segunda. *Título competencial.*

Este texto refundido se dicta al amparo de lo previsto en el artículo 149.1.4.a de la Constitución.

Disposición final tercera. *Desarrollo reglamentario.*

Se faculta al Ministerio de Defensa, previo informe, en su caso, del Ministerio de Hacienda y del de Trabajo y Asuntos Sociales en el ámbito de sus respectivas competencias, para dictar o proponer al Gobierno, según proceda, las normas de aplicación y desarrollo de la presente Ley.

§ 36

Ley Orgánica 8/2014, de 4 de diciembre, de Régimen Disciplinario de las Fuerzas Armadas

Jefatura del Estado
«BOE» núm. 294, de 5 de diciembre de 2014
Última modificación: 15 de octubre de 2015
Referencia: BOE-A-2014-12652

FELIPE VI

REY DE ESPAÑA

A todos los que la presente vieren y entendieren.

Sabed: Que las Cortes Generales han aprobado y Yo vengo en sancionar la siguiente ley orgánica:

PREÁMBULO

I

El principio general que preside esta ley orgánica, común a todo el ordenamiento jurídico sancionador, es el equilibrio entre las garantías básicas del infractor y las prerrogativas de la Administración, sin olvidar que la atribución de la potestad disciplinaria se justifica como salvaguardia del interés público y defensa de los valores esenciales de las Fuerzas Armadas.

Vigente la norma constitucional, se aprobó la Ley Orgánica 12/1985, de 27 de noviembre, de régimen disciplinario de las Fuerzas Armadas, a la que hay que reconocer el mérito esencial de la separación formal de los ámbitos sancionadores disciplinario y penal militares. Tal norma orgánica fue sustituida por la, ahora derogada, Ley de Régimen Disciplinario de las Fuerzas Armadas, aprobada por Ley Orgánica 8/1998, de 2 de diciembre, que supuso un considerable progreso en el imprescindible equilibrio entre la protección de los valores castrenses y las garantías individuales recogidas en la Constitución. Sin embargo, algunos de sus preceptos no eran de aplicación al haberse suspendido la prestación del servicio militar obligatorio o no podían, obviamente, hacer referencia a leyes posteriores tan importantes como la Ley Orgánica 5/2005, de 17 de noviembre, de la Defensa Nacional, la Ley 39/2007, de 19 de noviembre, de la Carrera Militar, la Ley 8/2006, de 24 de abril, de Tropa y Marinería y la Ley Orgánica 9/2003, de 15 de julio, por la que se modifica la Ley Orgánica 4/1987, de 15 de julio, de la Competencia y Organización de la Jurisdicción Militar.

Por otra parte, la disposición final octava (adaptación del régimen disciplinario de las Fuerzas Armadas) de la Ley Orgánica 9/2011, de 27 de julio, de derechos y deberes de los miembros de las Fuerzas Armadas, dispone que el Gobierno deberá remitir al Congreso de

§ 36 Ley Orgánica de Régimen Disciplinario de las Fuerzas Armadas

los Diputados en el plazo de un año un Proyecto de Ley de reforma de la Ley Orgánica 8/1998, de 2 de diciembre, de Régimen Disciplinario de las Fuerzas Armadas.

Así pues, la obligación de elaborar una ley de reforma y adaptación de la Ley Orgánica de Régimen Disciplinario de las Fuerzas Armadas reside en el mandato de la Ley Orgánica 9/2011, de 27 de julio, que establece como criterios a tener en cuenta la doctrina del Tribunal Europeo de los Derechos Humanos, del Tribunal Constitucional y del Tribunal Supremo sobre derechos y garantías fundamentales del ejercicio de la potestad disciplinaria en el ámbito militar y la necesaria adaptación a la plena profesionalización de las Fuerzas Armadas, a la presencia de la mujer y a la organización y misiones que les vienen señaladas en la Ley Orgánica de la Defensa Nacional. Asimismo debe incluir una regulación específica para las unidades y personal destacados en zona de operaciones, en los términos que para éstos contempla el artículo 16 de la Ley Orgánica de la Defensa Nacional.

Además de estas razones, existen otras en el terreno de la técnica legislativa que justifican la elaboración de una nueva ley disciplinaria completa, cuya aprobación facilitará su aplicación práctica, dados los numerosos preceptos que deberían ser modificados por la incidencia de las mencionadas leyes, en particular de la citada Ley Orgánica de derechos y deberes de los miembros de las Fuerzas Armadas, como la conveniente coordinación con los preceptos de otras normas que establecen la regulación del personal militar y con las Reales Ordenanzas para las Fuerzas Armadas. Especialmente, la necesidad de adecuar la normativa disciplinaria militar a las reglas de comportamiento de los militares y al funcionamiento de la Justicia Militar.

II

Justamente la finalidad de esta ley, expresada en su artículo 1, es garantizar la observancia de las reglas de comportamiento de los militares, en particular la disciplina, la jerarquía y la unidad que, de acuerdo con la Constitución y el resto del ordenamiento jurídico, constituyen el código de conducta de los miembros de las Fuerzas Armadas.

Seguidamente se establece el ámbito subjetivo de aplicación de la norma que abarca a los militares profesionales siempre que no tengan en suspenso su condición militar, a los reservistas, a los alumnos de los centros docentes militares de formación, sin perjuicio de la aplicación del régimen sancionador académico, y a quienes pasen a tener la asimilación de personal militar.

Se mantiene la compatibilidad entre la responsabilidad disciplinaria y la responsabilidad civil, penal y disciplinaria judicial, que no supone la vulneración del principio «ne bis in idem», puesto que solo podrá recaer sanción penal y disciplinaria sobre los mismos hechos cuando no hubiere identidad del bien jurídico protegido. Y, en todo caso, se reconoce que la declaración de hechos probados contenida en una resolución judicial vinculará a la Administración.

III

Las faltas disciplinarias, definidas como las acciones u omisiones dolosas o imprudentes previstas en la ley, se clasifican en leves, graves y muy graves, acogiendo la división tripartita consolidada en nuestro ordenamiento jurídico sancionador y abandonando la tipificación anterior que calificaba a las muy graves como causas de las sanciones disciplinarias extraordinarias.

La entrada en vigor de la Ley Orgánica de derechos y deberes de los miembros de las Fuerzas Armadas ha determinado una profunda modificación de los tipos disciplinarios militares, incorporando la protección de los derechos allí garantizados y la sanción de la violación de los deberes establecidos en tal norma. Se han eliminado, por otra parte, algunas infracciones disciplinarias obsoletas y que han perdido reprochabilidad en el ámbito castrense. Al propio tiempo, se refunden algunas faltas leves y otras se convierten en faltas graves, por su mayor trascendencia.

Una de las mayores novedades de esta ley es la elaboración de un orden lógico en la tipificación de las faltas, que supera la relación meramente enumerativa que se advierte en las normas anteriores, siguiendo el criterio bien consolidado de ordenarlas en función de los bienes jurídicos protegidos o deberes militares infringidos, lo que facilita la aplicación de la

ley por quienes tienen atribuida la potestad disciplinaria, particularmente en los escalones inferiores del mando. Además se ha puesto especial cuidado en la coordinación de la descripción de los ilícitos disciplinarios tipificados como faltas leves, graves y muy graves, para establecer una coherente gradación de las conductas sancionables según su respectiva gravedad.

Los verbos que describen la acción típica sancionada como falta leve se coordinan con mayor precisión en relación por los utilizados en la tipificación de las faltas graves, Así, se utilizan expresiones como «falta de consideración, inexactitud en el cumplimiento, descuido o leve inobservancia» (faltas leves) frente a «Incumplimiento, falta de subordinación, extralimitación o infracción de deberes» (faltas graves).

Se mantienen como faltas muy graves, si bien modificando su redacción, algunas de las vigentes «causas de sanciones disciplinarias extraordinarias», reveladoras de una especial gravedad y, por ello, merecedoras, del máximo reproche en la vía disciplinaria castrense. Las pautas para decidir su inclusión en el catálogo de las faltas muy graves, han sido fundamentalmente la reiteración en comportamientos sancionables y la tutela especial que merecen valores tan esenciales a las Fuerzas Armadas como la disciplina, los deberes del mando y del servicio, así como los derechos constitucionales de los militares.

Al tipificar las faltas, se ha tenido muy en cuenta la especial gravedad de algunas conductas como las que afectan a la libertad sexual de las personas, implican acoso tanto sexual y por razón de sexo como profesional, atentan contra la intimidad, la dignidad personal o en el trabajo, o suponen discriminación. Una de las novedades de la ley es el castigo de las infracciones del derecho internacional aplicable en los conflictos armados, al sancionarse la inobservancia por imprudencia de las normas humanitarias y el incumplimiento por el superior de su deber de garante de la conducta de sus subordinados. En ambos casos el reproche disciplinario es complementario de la conducta dolosa constitutiva de delito militar o común.

Finalmente, en la tipificación de las faltas graves y muy graves se ha cuidado el deslinde de los tipos disciplinarios con determinados delitos incriminados en el Código Penal o Código Penal Militar, acogiendo una redacción que los diferencie o simplemente eliminando aquellos que sean constitutivos de una infracción criminal. Y todo ello sin perder de vista el principio de intervención mínima del derecho penal.

La ley, respetando la unidad del ordenamiento jurídico, describe a los autores y a los partícipes responsables de las faltas disciplinarias en los mismos términos que el Código Penal y sanciona el encubrimiento como infracción específica.

IV

Por lo que se refiere a las sanciones que pueden imponerse en el ejercicio de la potestad disciplinaria, la ley contiene varias novedades de gran trascendencia. En primer lugar, incorpora la sanción económica de uno a quince días, con pérdida de retribuciones durante ese tiempo, existente como sanción prácticamente en todos los ejércitos de nuestro ámbito occidental y más asidua relación, que en la actualidad se estima muy adecuada para sancionar determinadas infracciones cometidas por los militares profesionales, excluyéndose para los alumnos de los centros docentes militares de formación. Para éstos se les reserva, entre otras, la sanción de privación de salida de uno a ocho días.

Mantiene la ley la sanción de arresto para castigar la comisión de faltas leves, con atribución al mando de la opción, según la gravedad de la infracción, entre la reprensión, la sanción económica o el arresto, teniendo en cuenta que el artículo 25.3 de la Constitución, a sensu contrario, permite a la Administración militar la imposición de sanciones que, directa o subsidiariamente, impliquen privación de libertad. Hay que destacar, además de su indiscutible eficacia para restablecer la disciplina, la existencia de arrestos o privaciones de libertad como sanciones por faltas leves en la inmensa mayoría de los sistemas disciplinarios militares de los países de nuestro ámbito sociocultural o pertenecientes a la Alianza Atlántica. Ahora bien, se ha limitado considerablemente la extensión máxima del arresto por faltas leves, que pasa de treinta a catorce días, y se restringe la competencia para imponerlo, pues se confiere únicamente a determinados escalones del mando. Además, la autoridad o mando disciplinario sólo podrá imponer la sanción de arresto prevista para las

faltas leves, cuando se vea afectada la disciplina o las reglas esenciales que definen el comportamiento de los miembros de las Fuerzas Armadas.

En cuanto a las sanciones que pueden ser impuestas por faltas graves, también se ha limitado la extensión máxima del arresto, que pasa de dos meses a treinta días y se cumple, salvo excepciones bien justificadas, en establecimiento disciplinario militar, se ha incorporado la sanción económica y se han mantenido sanciones clásicas en nuestro régimen disciplinario militar como la pérdida de destino y la baja en el centro docente militar de formación.

Se han incorporado al catálogo de sanciones por faltas muy graves, el arresto en la extensión máxima de sesenta días y la resolución de compromiso, eliminándose la pérdida de puestos en el escalafón, de escasa aplicación práctica en las Fuerzas Armadas españolas. Se mantienen las sanciones de suspensión de empleo y separación del servicio.

La ampliación considerable de los plazos de prescripción de las faltas graves y muy graves se justifica por su identidad con los establecidos en la Ley 7/2007, de 12 de abril, del Estatuto Básico del Empleado Público y la singularidad del plazo de dos meses para la prescripción de las faltas leves encuentra su fundamento tanto en la necesidad de una reacción inmediata ante su comisión como en las características del procedimiento preferentemente oral establecido para sancionarlas.

Merecen mención especial las reglas establecidas para la individualización de las sanciones, para cuya graduación se determinan, presididos por el principio de proporcionalidad, criterios que limitan el arbitrio de la autoridad sancionadora y trasladan al ámbito disciplinario pautas de justicia consolidadas por la jurisprudencia e incorporadas a las normas penales nacionales e internacionales.

V

Se modifica significativamente la relación de autoridades y mandos con potestad disciplinaria, con lógica incidencia en la competencia sancionadora. Así, además del Ministro de Defensa, se confiere a las autoridades del nivel siguiente, Jefe del Estado Mayor de la Defensa, Subsecretario y Jefes de Estado Mayor del Ejército de Tierra, de la Armada y del Ejército del Aire, la competencia para sancionar las faltas muy graves, excepto la separación del servicio que sigue reservada al Ministro de Defensa.

Con el fin de agilizar el procedimiento y alcanzar la deseable inmediación en la valoración de las conductas sancionables, se extiende la competencia disciplinaria para conocer de las faltas graves, antes reservada para niveles superiores de mando, a los oficiales generales con mando o dirección sobre fuerza, unidad, centro u organismo, siguiendo modelos que se reiteran en la legislación comparada. En estas autoridades y en los jefes de regimiento y comandantes de las unidades, con atribuciones para sancionar las faltas leves, descansa el núcleo competencial del sistema disciplinario militar, sin perjuicio de la potestad conferida a las autoridades de rango superior para sancionar las faltas o aquella reconocida a los escalones inferiores de mando para castigar las faltas leves con sanciones de menor entidad.

Se mantienen las especialidades relativas al ejercicio de la potestad disciplinaria a bordo de los buques de guerra o sobre los miembros del Cuerpo Jurídico Militar que desempeñen funciones judiciales y fiscales, así como sobre los miembros del Cuerpo Militar de Intervención en funciones interventoras.

Además del clásico deber de corrección, se regulan con detalle las medidas cautelares que, siendo necesarias para restablecer de manera inmediata la disciplina, pueden acordar tanto las autoridades y mandos con potestad disciplinaria como los militares que ejerzan el mando de una guardia o servicio, consistentes en el arresto cautelar de cuarenta y ocho horas en la unidad o lugar que se designe y en el cese en sus funciones del infractor. Asimismo la ley establece una compensación económica para los supuestos de terminación sin responsabilidad del procedimiento por inexistencia de infracción y se garantiza la tutela judicial al interesado a través del recurso contencioso-disciplinario militar.

Se incorporan normas singulares para determinar la competencia sancionadora sobre los alumnos de los centros docentes militares de formación, reservistas y personal en supuestos especiales, particularmente sobre los militares españoles que ocupen puestos en

organizaciones internacionales o los representantes de las asociaciones profesionales que sean miembros del Consejo de Personal de las Fuerzas Armadas.

VI

Constituye una destacada innovación la aprobación de un capítulo dedicado a regular el régimen disciplinario aplicable en las unidades y al personal destacados en zona de operaciones que, por otra parte, responde al mandato parlamentario expresado en el apartado segundo de la disposición final octava de la Ley Orgánica de derechos y deberes de los miembros de las Fuerzas Armadas.

Después de determinar los ámbitos personal y temporal de aplicación, se atribuye la potestad disciplinaria a los militares españoles que hayan sido designados comandantes, jefes o responsables de una fuerza, contingente, representación, unidad o agrupamiento táctico y tengan bajo sus órdenes a otros militares españoles. Reside la particularidad del precepto en la atribución a estos mandos de la competencia para sancionar las faltas graves, excepto con la sanción de la pérdida de destino, además de la posibilidad de imponer sanciones por faltas leves. Asimismo se otorgan al jefe de un agrupamiento táctico, núcleo o equipo que debe desempeñar su cometido aislado de su base, las competencias sancionadoras propias de los jefes de compañía o unidad similar. Todos los militares con potestad disciplinaria podrán, por otra parte, delegar competencias sancionadoras en los mandos subordinados.

Por exigencias derivadas del desarrollo de las operaciones militares, se posibilita que la ejecución de la sanción se demore hasta la finalización de la misión y, en su caso, en territorio nacional. Si se cumple en zona de operaciones, la regla general es que el cumplimiento de la sanción se compatibilice con el desempeño de las actividades que deba realizar el sancionado.

VII

En el procedimiento sancionador, presidido por los principios de legalidad, imparcialidad, publicidad, impulso de oficio, celeridad, eficacia y contradicción, se reconocen los derechos del presunto infractor a la presunción de inocencia, a la información de la acusación disciplinaria, a la defensa, a la audiencia previa, a la utilización de los medios de prueba adecuados y a interponer los recursos correspondientes.

Mantiene la ley que el procedimiento por faltas leves se sustancie de forma preferentemente oral, pero con todas las garantías constitucionales como la audiencia del interesado o sus derechos a guardar silencio, a no declarar contra sí mismo, a no confesarse culpable o a la presunción de inocencia. También se reconoce al presunto infractor, en el trámite de audiencia, el derecho a formular alegaciones, instar la práctica de pruebas o presentar los documentos y justificaciones que estime pertinentes.

Como novedad destacada, se unifica en un solo procedimiento el expediente por faltas graves y muy graves, estableciéndose la posibilidad de incoación del procedimiento por denuncia presentada por quien no tenga condición militar. Se determina el plazo máximo en que debe terminarse el expediente y los supuestos de suspensión de dicho cómputo. Innovación relevante es la incorporación de la declaración de caducidad por vencimiento del plazo, instituto excluido antes del procedimiento disciplinario de las Fuerzas Armadas e incluido en el régimen disciplinario de la Guardia Civil, que se regula disponiendo el archivo de las actuaciones sin producir la prescripción de la falta y sin que el procedimiento caducado interrumpa la prescripción, conforme a las normas generales del procedimiento administrativo común.

La ley regula como medidas provisionales el arresto preventivo del presunto infractor, por exigencias de la disciplina, el cese de funciones para evitar perjuicio al servicio y, en los casos de faltas muy graves, el pase del interesado a la situación administrativa de suspenso en funciones regulada en la Ley de la Carrera Militar.

Los principios de impulso de oficio, celeridad y eficacia se traducen en la simplificación de trámites y comunicaciones que podrán llevarse a cabo de forma directa y por medios electrónicos, evitando traslados intermedios y recabando la colaboración de todos los órganos de las Administraciones públicas.

§ 36 Ley Orgánica de Régimen Disciplinario de las Fuerzas Armadas

En el desarrollo del procedimiento se ha suprimido el trámite de formulación del pliego de cargos ya que, después del trámite de audiencia del expedientado recibiendo declaración como primera actuación y haciéndole saber sus derechos, en particular el de defensa, el instructor le notificará el acuerdo de inicio del procedimiento, que contendrá un relato de los hechos imputados, su calificación jurídica, la responsabilidad que se imputa y las posibles sanciones que pudieran ser impuestas. El instructor asimismo le informará del derecho que le asiste para la proposición de pruebas y del plazo para proponerlas. En la práctica de las admitidas, incorporando el principio de contradicción, se posibilita la asistencia e intervención del interesado y de su abogado.

Además de exigirse en la resolución que ponga fin al procedimiento la motivación, en su caso, de la individualización sancionadora, se incorpora al ámbito disciplinario militar para no producir indefensión la exigencia del correlato entre la acusación y defensa, de forma que el acuerdo sancionador deberá fundarse únicamente en los hechos que fueron notificados por el instructor al expedientado, sin perjuicio de su distinta calificación jurídica siempre que exista homogeneidad y no concurra mayor gravedad en la sanción.

VIII

Se mantiene el principio, tradicional en el régimen disciplinario militar, de la inmediata ejecutividad de las sanciones, indisociable con la preservación de valores castrenses tan esenciales como el mantenimiento de la disciplina o la evitación de perjuicios irreparables al servicio, al tiempo que se establecen las causas que justifican la suspensión o inejecución de las sanciones.

La ley incorpora como novedad la cancelación de oficio de las anotaciones por faltas disciplinarias, a excepción de las de separación del servicio y resolución de compromiso, sin perjuicio de que, a instancia de parte, se pueda también instar la referida cancelación.

IX

Se regula el recurso de alzada contra las resoluciones disciplinarias, necesario para agotar la vía administrativa y dejar expedita la judicial, determinándose la autoridad o mando que debe resolverlo. En el caso de sanciones impuestas por los niveles inferiores de mando, como los jefes de compañía, sección, pelotón o unidades similares, el recurso se interpondrá directamente ante el jefe de regimiento o comandante de unidad eliminándose el segundo recurso que preveía la legislación anterior. El recurso de reposición solo procede en el caso de resoluciones dictadas por el Ministro de Defensa o la Sala de Gobierno del Tribunal Militar Central.

El sancionado puede solicitar la suspensión de la sanción, con fundamento en las normas reguladoras del procedimiento administrativo común, debiendo denegarse si se causa perjuicio a la disciplina.

Superando el criterio restrictivo de las normas disciplinarias militares anteriores, finalmente declaradas inconstitucionales por el Tribunal Constitucional en sentencia 177/2011, de 8 de noviembre, se concede la tutela judicial a todos los sancionados en la vía disciplinaria militar al posibilitar la interposición del recurso contencioso-disciplinario militar ordinario contra las resoluciones adoptadas en los recursos por faltas leves. En consecuencia, se dejan sin contenido aquellos preceptos de las Leyes Orgánicas de la Competencia y Organización de la Jurisdicción Militar y Procesal Militar, afectados por la declarada inconstitucionalidad.

X

Se incorporan a la ley las oportunas disposiciones adicionales, entre las que destaca la que regula la aplicación del régimen disciplinario de las Fuerzas Armadas al personal de la Guardia Civil cuando actúe en misiones de carácter militar o integrado en unidades militares, las disposiciones transitorias y la derogatoria única.

La disposición final primera modifica la Ley Orgánica 4/1987, de 15 de julio, de la Competencia y Organización de la Jurisdicción Militar, en relación con las competencias de los órganos judiciales militares en materia disciplinaria. La final segunda, además de regular

la atribución a éstos órganos de la potestad disciplinaria militar, reformando la Ley Orgánica 2/1989, de 13 de abril, Procesal Militar, realiza las modificaciones pertinentes para posibilitar la tutela judicial de los sancionados por faltas leves disciplinarias militares a través del recurso contencioso-disciplinario militar ordinario.

Las disposiciones finales tercera y cuarta realizan las adaptaciones precisas del articulado de la Ley 39/2007, de 19 de noviembre, de la Carrera Militar, y de la Ley 8/2006, de 24 de abril, de Tropa y Marinería, a la nueva regulación de esta Ley de Régimen Disciplinario de las Fuerzas Armadas, particularmente en relación con las sanciones de separación de servicio y resolución de compromiso, o situaciones de suspensión de empleo o de funciones.

La disposición final séptima establece la obligación del Ministerio de Defensa de remitir al Observatorio de la Vida Militar la memoria del ejercicio anterior con la estadística de aplicación de esta ley orgánica sobre procedimientos disciplinarios y sanciones impuestas.

XI

En su tramitación, esta ley orgánica, como anteproyecto, fue informada por el Consejo General del Poder Judicial, por el Consejo Fiscal, por las asociaciones profesionales de miembros de las Fuerzas Armadas, por el Consejo de Personal de las Fuerzas Armadas y por el Consejo de Estado.

TÍTULO PRELIMINAR

Disposiciones generales

Artículo 1. *Objeto.*

Esta ley orgánica tiene por objeto regular el régimen disciplinario de las Fuerzas Armadas con la finalidad de garantizar la observancia de las reglas de comportamiento de los militares, en particular la disciplina, la jerarquía y la unidad, que, de acuerdo con la Constitución y el resto del ordenamiento jurídico, constituyen el código de conducta de los miembros de las Fuerzas Armadas.

Artículo 2. *Ámbito de aplicación.*

1. Están sujetos a lo dispuesto en esta ley los militares que mantienen una relación de servicios profesionales con las Fuerzas Armadas, mientras no pasen a alguna situación administrativa en la que tengan su condición militar en suspenso.

2. A los reservistas les será de aplicación cuando se encuentren incorporados a las Fuerzas Armadas.

3. Los alumnos de los centros docentes militares de formación y los aspirantes a la condición de reservistas voluntarios en su periodo de formación militar están sujetos a lo previsto en esta ley. Las infracciones de carácter académico en la enseñanza de formación no están incluidas en el régimen disciplinario militar y se sancionarán de acuerdo con sus normas específicas.

4. Asimismo quedarán sujetos a esta ley quienes pasen a tener cualquier asimilación o consideración militar, de conformidad con la Ley Orgánica reguladora de los estados de alarma, excepción o sitio.

Artículo 3. *Responsabilidad civil, penal y disciplinaria judicial.*

El régimen disciplinario regulado en esta ley se entiende sin perjuicio de la responsabilidad civil y penal en la que puedan incurrir los miembros de las Fuerzas Armadas, así como del ejercicio de las potestades disciplinarias judiciales, que se harán efectivas en la forma prevista por las normas que las regulan.

Artículo 4. *Tramitación de procedimiento penal por los mismos hechos.*

1. La iniciación de un procedimiento penal no impedirá la incoación y tramitación de expedientes disciplinarios por los mismos hechos. No obstante, la resolución definitiva del

expediente sólo se podrá producir cuando fuese firme la dictada en aquel procedimiento, cuya declaración de hechos probados vinculará a la Administración.

2. Sólo podrá recaer sanción penal y disciplinaria sobre los mismos hechos cuando no hubiere identidad de bien jurídico protegido.

3. El tiempo transcurrido desde el inicio de un procedimiento penal hasta la comunicación a la autoridad disciplinaria de su resolución firme no se computará para la prescripción de la infracción disciplinaria.

TÍTULO I

Faltas y sanciones

CAPÍTULO I

Faltas

Artículo 5. *Las faltas disciplinarias y sus consecuencias.*

1. Son faltas disciplinarias las acciones y omisiones, dolosas o imprudentes, previstas en esta ley.

2. Las faltas disciplinarias pueden ser leves, graves y muy graves.

3. La comisión de faltas disciplinarias dará lugar a la imposición de las sanciones establecidas en esta ley.

4. La imposición de sanciones disciplinarias se entiende sin perjuicio del ejercicio de las demás acciones que tengan su origen en el hecho constitutivo de la infracción, por parte de los perjudicados o de la Administración.

Artículo 6. *Faltas leves.*

Son faltas leves, cuando no constituyan infracción más grave o delito:

1. Emitir expresiones o realizar actos levemente irrespetuosos contra la Constitución, la Corona y demás órganos, instituciones o poderes del Estado; la Bandera, Escudo o Himno nacionales; las Comunidades Autónomas, Ciudades con Estatuto de Autonomía o Administraciones Locales y sus símbolos; las personas y autoridades que las representan, así como las de otras naciones u organizaciones internacionales; las Fuerzas Armadas y los cuerpos que las componen y otros institutos o cuerpos de naturaleza militar, así como sus autoridades y mandos militares.

2. La inexactitud en el cumplimiento de las órdenes o instrucciones de los superiores en la estructura orgánica u operativa, así como de los requerimientos que reciba de un militar de empleo superior referentes a las disposiciones y normas generales de orden y comportamiento.

3. La inexactitud en el cumplimiento de los deberes impuestos por el derecho internacional aplicable en conflictos armados, así como de los propios del puesto que desempeñe mientras preste sus servicios en organizaciones internacionales o durante su participación en operaciones militares.

4. Expresar públicamente opiniones que, relacionadas estrictamente con el servicio en las Fuerzas Armadas, no se ajusten a los límites derivados de la disciplina, realizadas cualesquiera de ellas de palabra, por escrito o por medios telemáticos.

5. La inexactitud en el cumplimiento de las órdenes e instrucciones de los centinelas, fuerza armada, miembros de la policía militar, naval o aérea o de los componentes de las guardias de seguridad, en su función de agentes de la autoridad y la falta de consideración hacia ellos.

6. La inobservancia de las indicaciones o instrucciones de otro militar que, aun siendo de empleo igual o inferior, se encuentre de servicio y actúe en virtud de órdenes o consignas que esté encargado de hacer cumplir.

7. Hacer reclamaciones o peticiones en forma o términos irrespetuosos o prescindiendo de los cauces reglados.

§ 36 Ley Orgánica de Régimen Disciplinario de las Fuerzas Armadas

8. La omisión de saludo a un superior, el no devolverlo a otro militar de igual o inferior empleo y el inexacto cumplimiento de las normas que lo regulan.

9. La inexactitud en el cumplimiento de las obligaciones que correspondan en el ejercicio del mando y tratar a los subordinados de forma desconsiderada o invadir sin razón justificada sus competencias.

10. Dificultar a otro militar el ejercicio de los derechos que tenga legalmente reconocidos y la inexactitud o descuido en la tramitación reglamentaria de las iniciativas, peticiones, reclamaciones o quejas formuladas por subordinados.

11. La inexactitud en el cumplimiento de las obligaciones del destino o puesto, así como en la prestación de cualquier tipo de guardia o servicio.

12. La inexactitud en el cumplimiento de las normas de seguridad y régimen interior, así como en materia de obligada reserva.

13. El inexacto cumplimiento en la aplicación de las normas de actuación del militar como servidor público, establecidas en las Reales Ordenanzas para las Fuerzas Armadas.

14. La falta de interés en la instrucción o preparación personal.

15. El descuido en el aseo personal y la infracción de las normas que regulan la uniformidad, así como ostentar insignias, condecoraciones u otros distintivos militares o civiles sin estar autorizado para ello.

16. Consumir bebidas alcohólicas durante el desempeño de sus funciones o en otras ocasiones en que lo prohíban las normas militares.

17. La inexactitud en el cumplimiento de las normas sobre baja temporal para el servicio en las Fuerzas Armadas.

18. La falta de puntualidad o el abandono temporal de los actos de servicio.

19. No comunicar a sus superiores, dentro del plazo de veinticuatro horas y sin causa justificada, la existencia de causa que pudiera justificar la ausencia del destino o puesto desempeñado. El plazo se computará desde el momento en que el interesado debía estar presente en el destino, puesto o centro docente militar de formación.

20. No incorporarse o ausentarse, injustificadamente, del destino o puesto desempeñado, o del centro docente militar de formación en el que curse sus estudios, por un plazo inferior a veinticuatro horas, que se computará de momento a momento, siendo el inicial aquél en que el interesado debía estar presente en el destino, puesto o centro docente militar de formación.

21. La inobservancia de las normas relativas al deber de residencia de los miembros de las Fuerzas Armadas.

22. No comunicar en la unidad, centro u organismo de su destino o en el que preste servicio el lugar de su domicilio habitual o temporal y los demás datos de carácter personal que hagan posible su localización si lo exigen las necesidades del servicio, así como desplazarse al extranjero sin autorización, cuando sea preceptiva.

23. La inexactitud en el cumplimiento de las reglas de enfrentamiento establecidas para las operaciones en las que participe.

24. El trato incorrecto con la población civil en el desempeño de sus funciones.

25. La inexactitud en el cumplimiento de las normas sobre prevención de riesgos, protección de la salud y del medio ambiente, en el ámbito de las Fuerzas Armadas.

26. Ofender a un compañero con acciones o palabras indecorosas o indignas.

27. Acudir de uniforme a lugares o establecimientos incompatibles con la condición militar, comportarse de forma escandalosa o realizar actos contrarios al decoro exigible a los miembros de las Fuerzas Armadas.

28. Promover o tomar parte en riñas entre compañeros o alteraciones del buen orden que, sin afectar al interés del servicio, se realicen en el curso de actividades militares, en instalaciones militares, buques, aeronaves o campamentos, o durante ejercicios u operaciones.

29. La inexactitud en el cumplimiento de las normas o medidas dirigidas a garantizar la igualdad entre hombre y mujer en las Fuerzas Armadas.

30. Las expresiones o manifestaciones de desprecio por razón de nacimiento, origen racial o étnico, género, sexo, orientación e identidad sexual, religión, convicciones, opinión, discapacidad o cualquier otra condición o circunstancia personal o social.

§ 36 Ley Orgánica de Régimen Disciplinario de las Fuerzas Armadas

31. La inexactitud en el cumplimiento de la normativa sobre el ejercicio del derecho de asociación profesional establecida en la Ley Orgánica de derechos y deberes de los miembros de las Fuerzas Armadas o dificultar su legítimo ejercicio.

32. Los daños leves en las cosas y la sustracción de escasa cuantía realizados en instalaciones militares, buques, aeronaves o campamentos, o durante ejercicios u operaciones o en acto de servicio.

33. El descuido en la conservación del armamento, material o equipo de carácter oficial.

34. Auxiliar sin ser cooperador necesario o encubrir al autor de una falta disciplinaria grave.

35. Las demás acciones u omisiones que, no estando comprendidas en los apartados anteriores de este artículo, supongan la inobservancia leve o la inexactitud en el cumplimiento de alguna de las obligaciones que señalan la Ley Orgánica de derechos y deberes de los miembros de las Fuerzas Armadas, las Reales Ordenanzas para las Fuerzas Armadas y las demás disposiciones que rigen el estatuto de los militares y el funcionamiento de las Fuerzas Armadas. El precepto infringido debe constar en la resolución sancionadora.

Artículo 7. Faltas graves.

Son faltas graves, cuando no constituyan falta muy grave o delito:

1. Emitir manifiesta y públicamente expresiones contrarias, realizar actos irrespetuosos o adoptar actitud de menosprecio hacia la Constitución, la Corona y demás órganos, instituciones o poderes del Estado; la Bandera, Escudo e Himno nacionales; las Comunidades Autónomas, Ciudades con Estatuto de Autonomía o Administraciones Locales y sus símbolos; las personas y autoridades que las representan, así como las de otras naciones u organizaciones internacionales; las Fuerzas Armadas, sus cuerpos y escalas, las Fuerzas y Cuerpos de Seguridad, así como sus autoridades y mandos.

2. La falta de respeto o subordinación a los superiores en la estructura orgánica u operativa y la inobservancia de sus órdenes o instrucciones, así como de los requerimientos que reciba de un militar de empleo superior referentes a las disposiciones y normas generales de orden y comportamiento.

3. El incumplimiento de las órdenes e instrucciones que reciba de las autoridades y mandos extranjeros de los que dependa, en las estructuras civiles o militares en las que esté integrado mientras preste sus servicios en organizaciones internacionales o durante su participación en operaciones militares.

4. Las expresiones o actos ofensivos y la inobservancia de las órdenes e instrucciones de centinelas, fuerza armada, miembros de la policía militar, naval o aérea o componentes de las guardias de seguridad, en su función de agentes de la autoridad.

5. Hacer peticiones, reclamaciones, quejas o manifestaciones contrarias a la disciplina o basadas en aseveraciones falsas, así como formularlas con carácter colectivo o a través de los medios de comunicación social.

6. La incomparecencia injustificada, cuando sea debidamente citado, ante los órganos competentes o los instructores de expedientes administrativos o disciplinarios, así como ocultar o alterar ante autoridades o superiores el verdadero nombre, circunstancia o destino o hacer uso de documento que no corresponda a su persona.

7. Organizar, participar o asistir a reuniones clandestinas o no autorizadas que se celebren en unidades militares.

8. Las extralimitaciones en el ejercicio de la autoridad o mando que no irroguen un perjuicio grave, los actos que supongan vejación o menosprecio y el abuso de su posición de superioridad jerárquica, en relación con sus subordinados militares o civiles, nacionales o extranjeros, o dar órdenes sin tener competencia para ello.

9. Dar órdenes que sean contrarias al ordenamiento jurídico o que se refieran a cuestiones ajenas al servicio.

10. La negligencia en la preparación, instrucción y adiestramiento del personal a sus órdenes.

11. Impedir o limitar a otro militar el ejercicio de los derechos que tenga legalmente reconocidos, no tramitar o devolver a su origen, sin darles el debido curso reglamentario, las iniciativas, peticiones, reclamaciones o quejas formuladas por subordinados o no resolver en

§ 36 Ley Orgánica de Régimen Disciplinario de las Fuerzas Armadas

los plazos legales los recursos interpuestos ante sanciones impuestas por la comisión de faltas disciplinarias.

12. El incumplimiento de los deberes militares propios del destino o puesto que se desempeñe.

13. El incumplimiento en la aplicación de las normas de actuación del militar como servidor público, establecidas en las Reales Ordenanzas para las Fuerzas Armadas.

14. El descuido en la instrucción o preparación personal cuando ocasione perjuicio al servicio.

15. Incumplir las obligaciones del centinela o de otro servicio de armas, transmisiones o guardia de seguridad siempre que no se cause grave daño al servicio, así como abandonar otro tipo de servicios o guardias distintos a los anteriores o colocarse en estado de no poder cumplirlos.

16. Ocasionar o no impedir actos que supongan riesgo para la seguridad de una fuerza o unidad militar, así como exhibir o utilizar las armas de forma innecesaria o inadecuada.

17. El incumplimiento de las normas reglamentarias relativas al armamento, material y equipo.

18. No guardar la debida discreción sobre materias objeto de reserva interna o sobre asuntos relacionados con la seguridad y defensa nacional, así como hacer uso o difundir por cualquier medio, hechos o datos no clasificados de los que haya tenido conocimiento por su cargo o función, en perjuicio del interés público.

19. Consumir bebidas alcohólicas durante un servicio de armas o portándolas, así como la introducción y tenencia de drogas tóxicas, estupefacientes o sustancias psicotrópicas en instalaciones militares o campamentos, o durante ejercicios u operaciones.

20. El incumplimiento de los plazos u otras disposiciones en materia de incompatibilidades, cuando no suponga el mantenimiento de una situación de incompatibilidad.

21. No incorporarse o ausentarse, injustificadamente, de su destino, del puesto desempeñado o del centro docente militar de formación en el que curse sus estudios, por un plazo superior a veinticuatro horas, que se computará de momento a momento, siendo el inicial aquél en que el interesado debía estar presente en el destino, puesto o centro docente militar de formación.

22. Ampararse en una enfermedad supuesta para no cumplir sus funciones o prolongar injustificadamente la baja temporal para el servicio.

23. El incumplimiento de las reglas de enfrentamiento establecidas para las operaciones en las que participe o la inobservancia por imprudencia de los deberes establecidos por el derecho internacional aplicable en los conflictos armados.

24. Durante la actuación de las Fuerzas Armadas en supuestos de grave riesgo, catástrofe, calamidad u otras necesidades públicas, no prestar el auxilio posible a los ciudadanos que lo precisen, o despreocuparse manifiestamente por su seguridad o bienestar.

25. El incumplimiento de las normas sobre prevención de riesgos, protección de la salud y del medio ambiente aplicables en el ámbito de las Fuerzas Armadas.

26. Incumplir un deber militar o dejar de auxiliar injustificadamente al compañero en peligro, para evitar un riesgo propio.

27. Estar embriagado o consumir drogas tóxicas, estupefacientes o sustancias psicotrópicas en instalaciones militares, buques, aeronaves o campamentos, durante ejercicios u operaciones o, fuera de ellos, vistiendo uniforme o cuando afecte a la imagen de las Fuerzas Armadas, así como llevar a cabo otros actos contrarios a la dignidad militar susceptibles de producir descrédito o menosprecio de las Fuerzas Armadas.

28. Agredir, promover o participar en riñas o altercados con compañeros que puedan deteriorar la convivencia en la unidad o en alteraciones del buen orden en el curso de actividades militares o en instalaciones militares, buques, aeronaves o campamentos, o durante ejercicios u operaciones, cuando afecten al interés del servicio.

29. Mantener relaciones sexuales en instalaciones militares, buques, aeronaves o campamentos, o durante ejercicios u operaciones, cuando, por las circunstancias en que se lleven a cabo o por su trascendencia, atenten contra la dignidad militar.

§ 36 Ley Orgánica de Régimen Disciplinario de las Fuerzas Armadas

30. Realizar, ordenar o tolerar o no denunciar actos que, de cualquier modo, atenten contra la intimidad, la dignidad personal o en el trabajo o supongan discriminación por razón de nacimiento, origen racial o étnico, género o sexo, orientación e identidad sexual, religión, convicciones, opinión, discapacidad o cualquier otra condición o circunstancia personal o social.

31. El incumplimiento de las normas y procedimientos que regulan los registros personales de los militares y las revistas, inspecciones y registros de sus taquillas, efectos y pertenencias.

32. Efectuar con publicidad manifestaciones o expresar opiniones que supongan infracción del deber de neutralidad política o sindical. Fundar un partido político o sindicato, así como constituir una asociación que, por su objeto, fines, procedimientos o cualquier otra circunstancia conculque los deberes de neutralidad política o sindical. Afiliarse a este tipo de organizaciones o promover sus actividades, publicitarlas, así como inducir o invitar a otros militares a que lo hagan. Ejercer cargos de carácter político o sindical, o aceptar candidaturas para ellos, sin haber solicitado previamente el pase a la situación legalmente establecida. Todo ello sin perjuicio de lo dispuesto en las normas específicamente aplicables a los reservistas.

32.bis. Constituir un grupo u organización que persiga fines manifiestamente ilegales que vulneren las reglas esenciales que definen el comportamiento del militar. Afiliarse, pertenecer o colaborar con tal grupo u organización o promover sus actividades, publicitarlas, así como inducir o invitar a otros militares a que lo hagan.

33. Promover o participar en acciones de negociación colectiva o en huelgas, así como en otras acciones concertadas que tengan por finalidad alterar el normal funcionamiento de las Fuerzas Armadas o sus unidades, publicitarlas, o inducir o invitar a otros militares a que las lleven a cabo.

34. Organizar o participar activamente en reuniones o manifestaciones de carácter político o sindical, así como organizar, participar o asistir, vistiendo de uniforme o haciendo uso de su condición militar, a manifestaciones o reuniones de carácter político, sindical o reivindicativo que se celebren en lugares públicos.

35. El incumplimiento de la normativa sobre el ejercicio del derecho de asociación profesional establecida en la Ley Orgánica de derechos y deberes de los miembros de las Fuerzas Armadas así como impedir o limitar su legítimo ejercicio.

36. La inexactitud en el cumplimiento de las normas y procedimientos que regulan el ejercicio del derecho de sufragio activo.

37. Emplear para usos particulares medios o recursos de carácter oficial o facilitarlos a un tercero.

38. Destruir, abandonar, deteriorar o sustraer equipo, caudales, material u otros efectos, así como adquirir o poseer cualquiera de dichos bienes o efectos con conocimiento de su ilícita procedencia o facilitarlos a terceros.

39. Quebrantar una sanción o una medida disciplinaria previa o provisional o facilitar su incumplimiento.

40. Auxiliar sin ser cooperador necesario o encubrir al autor de una falta disciplinaria muy grave.

41. Cometer falta leve teniendo anotadas y no canceladas tres faltas leves, sancionadas con arresto.

Artículo 8. Faltas muy graves.

Son faltas muy graves, cuando no constituyan delito:

1. El incumplimiento del deber de fidelidad a la Constitución y la realización de actos irrespetuosos o la emisión pública de expresiones o manifestaciones contrarias al ordenamiento constitucional, a la Corona y a las demás instituciones y órganos constitucionalmente reconocidos, cuando sea grave o reiterado.

2. Realizar reiteradamente actos contrarios a la disciplina y subordinación debida a los superiores, tanto nacionales como extranjeros, así como incumplir de forma reiterada los deberes del servicio o llevar a cabo reiteradamente actos que atenten contra la dignidad militar.

§ 36 Ley Orgánica de Régimen Disciplinario de las Fuerzas Armadas

3. Adoptar acuerdos u ordenar la ejecución de actos manifiestamente ilegales que causen perjuicio grave a la defensa nacional, al interés público o a los ciudadanos, así como la obstaculización grave al ejercicio de las libertades públicas y derechos fundamentales y de carácter profesional.

4. El incumplimiento del deber de reserva sobre secretos oficiales y materias clasificadas.

5. Las extralimitaciones en sus atribuciones y abusos en relación con sus subordinados militares o civiles, nacionales o extranjeros, cuando sean reiterados, así como provocar, ocasionar o tomar parte activa, reiteradamente, en altercados con la población local, con otros miembros del personal militar extranjero o del personal civil de la organización o de las estructuras o fuerzas participantes en la misión, o de otras organizaciones o estructuras internacionales o no gubernamentales.

6. Omitir por imprudencia la adopción de las medidas a su alcance para evitar o perseguir la infracción por sus subordinados de los deberes establecidos por el derecho internacional aplicable en los conflictos armados.

7. Durante la actuación de las Fuerzas Armadas en supuestos de grave riesgo, catástrofe, calamidad u otras necesidades públicas, no prestar el auxilio posible a los ciudadanos que se encuentren en grave peligro o incumplir reiteradamente un deber militar para evitar un riesgo propio.

8. Estar embriagado o consumir drogas tóxicas, estupefacientes o sustancias psicotrópicas durante el desempeño del servicio o de forma reiterada fuera de él.

9. La negativa injustificada a someterse a reconocimiento médico, prueba de alcoholemia o detección del consumo de drogas tóxicas, estupefacientes, sustancias psicotrópicas o similares, legítimamente ordenada por la autoridad competente, y realizada por personal autorizado, a fin de constatar la capacidad psicofísica para prestar servicio, así como la incomparecencia reiterada e injustificada, cuando sea debidamente citado, ante los órganos competentes o los instructores de los expedientes administrativos o disciplinarios.

10. Incumplir grave o reiteradamente las reglas de enfrentamiento establecidas para las operaciones en las que participe o la inobservancia por imprudencia grave de los deberes establecidos por el derecho internacional aplicable en los conflictos armados.

11. El incumplimiento de las normas sobre incompatibilidades cuando ello de lugar a una situación de incompatibilidad.

12. Realizar, ordenar o tolerar actos que afecten a la libertad sexual de las personas o impliquen acoso tanto sexual y por razón de sexo como profesional u otros que, de cualquier modo y de forma reiterada, atenten contra la intimidad, la dignidad personal o en el trabajo, o supongan discriminación por razón de nacimiento, origen racial o étnico, género o sexo, orientación e identidad sexual, religión, convicciones, opinión, discapacidad o cualquier otra condición o circunstancia personal o social.

13. Infringir reiteradamente los deberes de neutralidad política o sindical, o las limitaciones en el ejercicio de las libertades de expresión o información, de los derechos de reunión y manifestación y del derecho de asociación política o profesional.

14. Haber sido condenado por sentencia firme en aplicación de leyes distintas al Código Penal Militar, a pena de prisión por un delito doloso o a pena de prisión superior a un año por delito cometido por imprudencia, en cualquiera de los casos cuando afecte al servicio, a la imagen pública de las Fuerzas Armadas, a la dignidad militar o cause daño a la Administración.

15. El incumplimiento de las normas y procedimientos que regulan el ejercicio del derecho de sufragio activo.

16. La infracción o aplicación indebida de las normas que regulan los procedimientos de contratación administrativa, cometidas intencionadamente o por negligencia grave en cualquier clase de contrato que afecte a la Administración militar, siempre que se cause un perjuicio al interés público o daños a los particulares.

17. Cometer falta grave teniendo anotadas y no canceladas dos faltas de igual o superior gravedad.

Artículo 9. *Personas responsables de las faltas disciplinarias.*

Son responsables de las faltas disciplinarias quienes realicen, por sí mismos o a través de otro, el hecho constitutivo de la infracción o cooperen con actos sin los cuales no se habría efectuado, así como los que induzcan a otro a ejecutarlo.

Artículo 10. *Reiteración.*

A los efectos de esta ley, se entiende que una conducta típica es reiterada cuando se realiza en tres o más ocasiones en el periodo de dos años, que se computará de fecha a fecha desde la comisión del primero, aunque los hechos aislados hayan sido sancionados.

CAPÍTULO II

Sanciones**Artículo 11.** *Sanciones disciplinarias.*

1. Las sanciones que pueden imponerse por faltas leves son:
 - a) Reprensión.
 - b) Privación de salida de uno a ocho días.
 - c) Sanción económica de uno a siete días.
 - d) Arresto de uno a catorce días.
2. Las sanciones que pueden imponerse por faltas graves son:
 - a) Sanción económica de ocho a quince días.
 - b) Arresto de quince a treinta días.
 - c) Pérdida de destino.
 - d) Baja en el Centro Docente Militar de Formación.
3. Las sanciones que pueden imponerse por faltas muy graves son:
 - a) Arresto de treinta y uno a sesenta días.
 - b) Suspensión de empleo.
 - c) Separación del servicio.
 - d) Resolución de compromiso.

Artículo 12. *Reprensión.*

La reprensión es la reprobación disciplinaria expresa que, por escrito, dirige el superior con competencia disciplinaria para imponerla a un subordinado para su anotación en la hoja de servicios.

No constituye sanción disciplinaria la advertencia o amonestación verbal que, para el mejor cumplimiento de las obligaciones, puede hacerse en el ejercicio del mando.

Artículo 13. *Privación de salida.*

La privación de salida, aplicable a los alumnos de los centros docentes militares de formación, supone la permanencia del sancionado, fuera de las horas de actividad académica, en el centro o unidad donde esté completando su formación, con supresión de salidas hasta ocho días como máximo.

Artículo 14. *Sanción económica.*

1. La sanción económica, de uno a quince días, supone para el sancionado una pérdida de retribuciones durante el tiempo de extensión de la sanción, conforme al cálculo que se establece en el artículo 60. No producirá cambio en la situación administrativa del sancionado.

2. Esta sanción no será aplicable a los alumnos de los centros docentes militares de formación.

Artículo 15. *Arresto por falta leve.*

El arresto de uno a catorce días consiste en la permanencia del sancionado, por el tiempo que dure el arresto, en su domicilio o en el lugar de la unidad, acuartelamiento, base, buque o establecimiento que se señale en la resolución sancionadora. Esta restricción de libertad implica que el lugar del cumplimiento no puede ser una celda o similar. El sancionado participará en las actividades de la unidad, permaneciendo en los lugares señalados el resto del tiempo.

Artículo 16. *Arresto por falta grave y muy grave.*

1. El arresto de quince a sesenta días consiste en la privación de libertad del sancionado y su internamiento en un establecimiento disciplinario militar durante el tiempo por el que se imponga dicha sanción. El militar sancionado no participará en las actividades de la unidad durante el tiempo de este arresto.

2. Cuando concurrieren circunstancias justificadas y no se causare perjuicio a la disciplina, podrá acordarse el internamiento en otro establecimiento militar en las mismas condiciones de privación de libertad, salvo lo dispuesto en el artículo 60.

3. No producirá cambio en la situación administrativa del sancionado.

Artículo 17. *Pérdida de destino.*

La sanción de pérdida de destino supone el cese en el que ocupa el infractor, quien durante dos años no podrá solicitar nuevo destino en la misma unidad o, cuando la resolución sancionadora de manera motivada lo exprese, en la misma localidad en la que se encontraba destinado.

Artículo 18. *Baja en el centro docente militar de formación.*

La sanción de baja en el centro docente militar de formación, aplicable a quienes ostenten la condición de alumnos de dichos centros, supone la pérdida tanto de la condición de alumno del centro como del empleo militar que se hubiere alcanzado con carácter eventual, sin afectar al que se tuviera antes de ser nombrado alumno.

Artículo 19. *Suspensión de empleo.*

La suspensión de empleo, aplicable únicamente a los militares profesionales, supone la privación de todas las funciones propias del empleo por un periodo mínimo de un mes y máximo de un año, salvo en el caso previsto en el artículo 8.14, que lo será como máximo por el tiempo de duración de la condena.

Supondrá el pase del sancionado a la situación administrativa de suspensión de empleo.

Artículo 20. *Separación del servicio.*

La separación del servicio supone para el sancionado la pérdida de la condición militar y la baja en las Fuerzas Armadas, sin poder volver a ingresar en ellas voluntariamente y perdiendo los derechos militares adquiridos, excepto el empleo y los derechos que tuviera reconocidos en el régimen de Seguridad Social que corresponda.

Para los alumnos de los centros docentes militares de formación la imposición de esta sanción llevará, además, aparejada la baja en dicho centro, con pérdida tanto de la condición de alumno como del empleo militar que hubiere alcanzado con carácter eventual.

Artículo 21. *Resolución de compromiso.*

1. La resolución de compromiso supone el cese en la relación de servicios profesionales de carácter temporal con las Fuerzas Armadas, establecido mediante la firma del correspondiente compromiso, sin poder volver a ingresar en ellas voluntariamente.

2. Para los reservistas voluntarios esta sanción tendrá los efectos de causar baja en las Fuerzas Armadas, sin poder volver a ingresar en ellas voluntariamente, y la pérdida de la condición de reservista.

3. Para los alumnos de los centros docentes militares de formación la imposición de esta sanción llevará, además, aparejada la baja en dicho centro, con pérdida tanto de la condición de alumno como del empleo militar que hubiere alcanzado con carácter eventual.

Artículo 22. *Criterios de graduación de las sanciones.*

1. La imposición de las sanciones disciplinarias se individualizará conforme al principio de proporcionalidad, guardando la debida adecuación con la entidad y circunstancias de la infracción, las que correspondan a los responsables, la forma y grado de culpabilidad del infractor y los factores que afecten o puedan afectar a la disciplina y al interés del servicio, así como la reiteración de la conducta sancionable, siempre que no se hayan tenido en cuenta por la ley al describir la infracción disciplinaria, ni sean de tal manera inherentes a la falta que sin la concurrencia de ellos no podría cometerse.

2. La condición de alumno y el desarrollo de sus actividades en centros docentes militares de formación y en otras unidades, centros u organismos donde se encuentren completando su formación, serán tenidos especialmente en consideración en la aplicación de los preceptos de esta ley, teniendo en cuenta el valor formativo de las advertencias o amonestaciones verbales.

3. La sanción de arresto prevista en la presente ley para las faltas leves sólo podrá imponerse cuando se haya visto afectada la disciplina o las reglas esenciales que definen el comportamiento de los miembros de las Fuerzas Armadas. La resolución sancionadora deberá ser motivada.

CAPÍTULO III

Extinción de la responsabilidad disciplinaria

Artículo 23. *Causas de extinción.*

1. La responsabilidad disciplinaria se extingue por cualquiera de las causas siguientes:
 - a) Cumplimiento de la sanción.
 - b) Prescripción de la falta o de la sanción.
 - c) Pérdida de la condición militar.
 - d) Pase a retiro.
 - e) Fallecimiento.

2. Cuando durante la sustanciación de un procedimiento sancionador por falta grave o muy grave dejara el interesado de estar sometido a esta ley, se dictará resolución ordenando el archivo de las actuaciones con invocación de su causa. Si antes del completo transcurso del plazo de prescripción de la falta volviera a quedar sujeto a esta ley, se acordará el reinicio del procedimiento, que se tramitará en su integridad.

Artículo 24. *Prescripción de faltas.*

1. Las faltas leves prescribirán a los dos meses, las graves a los dos años y las muy graves a los tres años.

Estos plazos comenzarán a contarse desde el día en que la infracción se hubiera cometido o, si la falta consistiera en la existencia de una sentencia condenatoria firme, desde que formalmente conste que la autoridad o mando con competencia sancionadora hubiera recibido el traslado de la referida resolución judicial.

2. En las faltas graves y muy graves, la prescripción se interrumpirá desde que se hubiera notificado al presunto responsable el acuerdo de iniciación del procedimiento sancionador, sin perjuicio de lo dispuesto en el artículo 48.5 sobre caducidad.

Artículo 25. *Prescripción de sanciones.*

Las sanciones impuestas por falta leve prescribirán a los tres meses, las impuestas por falta grave a los dos años y las impuestas por falta muy grave a los tres años. Estos plazos comenzarán a contarse desde el día siguiente a aquel en que adquiriera firmeza en vía administrativa la resolución sancionadora o desde el día en que debiera haber comenzado el

cumplimiento de la sanción. La prescripción se interrumpirá desde que se inicie el cumplimiento de la sanción o cuando por cualquier motivo no imputable a las autoridades o mandos con potestad disciplinaria dicho cumplimiento fuese imposible o se suspendiese.

TÍTULO II

Potestad disciplinaria y competencia sancionadora

CAPÍTULO I

Potestad disciplinaria

Artículo 26. *Autoridades y mandos con potestad disciplinaria.*

Tienen potestad para imponer sanciones al personal a sus órdenes en la estructura, tanto orgánica como operativa, en la que ejerzan sus funciones:

Primero. El Ministro de Defensa.

Segundo. El Jefe de Estado Mayor de la Defensa, el Subsecretario de Defensa y los Jefes de Estado Mayor del Ejército de Tierra, de la Armada y del Ejército del Aire.

Tercero. Los oficiales generales con mando o dirección sobre fuerza, unidad, centro u organismo.

Cuarto. Los jefes de regimiento o unidad similar, los comandantes de fuerza, unidad o buque de guerra y los jefes o directores de centro u organismo.

Quinto. Los jefes de batallón, grupo o escuadrón aéreo o unidad similar.

Sexto. Los jefes de compañía o unidad similar.

Séptimo. Los jefes de sección o unidad similar.

Octavo. Los jefes de pelotón o unidad similar.

Artículo 27. *Potestad disciplinaria a bordo de los buques de guerra.*

La potestad disciplinaria a bordo de los buques de guerra la ejercen sus comandantes y las autoridades disciplinarias de quienes dependan.

No obstante, los mandos de las unidades embarcadas en tránsito, que no constituyan dotación del buque, conservarán la facultad de sancionar al personal que esté a sus órdenes, durante el transporte, siempre que la acción cometida no afecte a la seguridad ni a las normas de régimen interior establecidas en el buque.

Artículo 28. *Potestad disciplinaria sobre los miembros del Cuerpo Jurídico Militar que ejerzan funciones judiciales o fiscales.*

1. La potestad disciplinaria sobre los miembros del Cuerpo Jurídico Militar que ejerzan funciones judiciales será ejercida por los Presidentes de los correspondientes Tribunales Militares Territoriales y por el Auditor Presidente del Tribunal Militar Central. Corresponde exclusivamente a la Sala de Gobierno del Tribunal Militar Central la potestad de imponer sanciones por faltas muy graves.

2. La potestad disciplinaria sobre los miembros del Cuerpo Jurídico Militar que ejerzan funciones fiscales será ejercida por el Ministro de Defensa, el Fiscal Togado o por los Fiscales Jefes de las respectivas Fiscalías donde sirva destino el infractor.

3. La competencia disciplinaria en los supuestos anteriores será ejercida sin perjuicio de lo que dispongan las leyes sobre organización de los órganos judiciales y fiscales militares.

Artículo 29. *Potestad disciplinaria sobre los miembros del Cuerpo Militar de Intervención que ejerzan funciones interventoras.*

La potestad disciplinaria sobre los miembros del Cuerpo Militar de Intervención, que ejerzan funciones interventoras, será ejercida por el Ministro de Defensa o por los jefes de su propio Cuerpo de los que dependan orgánicamente.

Artículo 30. *Deber de corrección.*

Todo militar tiene el deber de corregir las infracciones que observe en los de inferior empleo, le estén o no subordinados directamente, cualquiera que sea el ejército o cuerpo al que pertenezcan. Si además las juzga merecedoras de sanción, lo hará por sí mismo si tiene competencia sancionadora y, si no la tuviera, dará parte directa e inmediatamente a quien la tenga, informando de tal circunstancia a su inmediato superior.

Artículo 31. *Medidas cautelares.*

1. Las autoridades y mandos con potestad disciplinaria y los militares que ejerzan el mando de una guardia o servicio podrán acordar respecto del infractor que le esté subordinado por razón del cargo, destino, guardia o servicio, el arresto cautelar por un periodo máximo de cuarenta y ocho horas, ante la comisión de una falta disciplinaria y cuando sea necesaria tal medida para restablecer de manera inmediata la disciplina. Este arresto se cumplirá en la unidad a la que pertenezca el infractor o en el lugar que se designe.

Asimismo podrán acordar el cese en sus funciones del infractor que les esté subordinado, por un plazo máximo de dos días cuando la falta cometida pudiera ocasionar perjuicios al servicio. Este cese cautelar no tendrá ninguna repercusión en las retribuciones del infractor.

2. La imposición de estas medidas se comunicará de manera inmediata a la autoridad o mando con competencia para sancionar la falta cometida, que podrá mantenerlas o levantarlas. En todo caso, quedarán sin efecto una vez transcurrido el plazo máximo de su duración y el arresto cautelar será de abono, si su naturaleza lo permite, para el cumplimiento de la sanción que, en su caso, se imponga.

3. Si el procedimiento disciplinario finaliza sin declaración de responsabilidad por parte del expedientado por inexistencia de infracción o con una sanción de arresto de menor duración temporal a la de la medida previa adoptada, se le compensará, por cada día de exceso en que permaneció arrestado, con una indemnización que será el importe fijado para la dieta en territorio nacional.

4. Contra la imposición de las medidas expresadas en este artículo, el interesado podrá interponer directamente recurso contencioso-disciplinario militar en los términos previstos en la legislación procesal militar.

CAPÍTULO II

Competencia sancionadora**Artículo 32.** *Competencia de autoridades y mandos.*

Las autoridades y mandos con potestad disciplinaria, en el ámbito de sus respectivas competencias, podrán imponer las siguientes sanciones:

1. El Ministro de Defensa, todas las sanciones disciplinarias.

2. El Jefe de Estado Mayor de la Defensa, el Subsecretario de Defensa y los Jefes de Estado Mayor del Ejército de Tierra, de la Armada y del Ejército del Aire, todas las sanciones excepto la separación del servicio.

El Subsecretario de Defensa podrá imponer al personal destinado en las estructuras central y periférica del Ministerio de Defensa y los organismos autónomos dependientes del Departamento las sanciones a las que se refiere el párrafo anterior.

3. Los oficiales generales con mando o dirección sobre fuerza, unidad, centro u organismo, todas las sanciones por falta leve y grave, excepto la pérdida de destino.

4. Los jefes de regimiento o unidad similar, los comandantes de fuerza, unidad o buque de guerra y los jefes o directores de centro u organismo, todas las sanciones por falta leve.

5. Los jefes de batallón, grupo o escuadrón aéreo o unidad similar, las sanciones de repreñión, sanción económica hasta siete días y arresto hasta cinco días.

6. Los jefes de compañía o unidad similar, las sanciones de repreñión, sanción económica hasta cinco días y arresto hasta tres días.

7. Los jefes de sección o unidad similar, las sanciones de repreñión y sanción económica hasta tres días.

§ 36 Ley Orgánica de Régimen Disciplinario de las Fuerzas Armadas

8. Los jefes de pelotón o unidad similar con categoría de Suboficial, la sanción de reprensión.

9. Los mandos interinos y accidentales tendrán las mismas competencias sancionadoras que los titulares a los que sustituyan.

Los oficiales generales con potestad disciplinaria, los jefes de regimiento o unidad similar, los comandantes de fuerza, unidad o buque de guerra y los jefes o directores de centro u organismo podrán delegar competencias sancionadoras en los mandos subordinados que se encuentren al frente de unidades destacadas o aisladas, siendo preceptiva la comunicación al personal afectado por dicha delegación de las facultades otorgadas.

Artículo 33. *Competencia sancionadora sobre los alumnos de los centros docentes militares de formación.*

1. La competencia sancionadora en relación con los alumnos de los centros docentes militares de formación podrá ser ejercida por las autoridades y mandos a que se refiere los apartados 1, 2, 3, 4, 5 y 6 del artículo 32. A tales efectos se entenderán incluidos en el apartado 5 de tal precepto los Jefes de Estudios e Instrucción y los Jefes de unidades de encuadramiento de entidad batallón o similar. En el apartado 6 del mismo artículo se considerarán comprendidos los Jefes de unidades de encuadramiento de entidad compañía o similar. Tales mandos, además de las competencias sancionadoras que les atribuye el artículo 32, podrán imponer a los alumnos la sanción de privación de salida del centro docente militar de formación hasta ocho días, en el caso de los Jefes de Estudio o Instrucción, hasta seis días en el caso de los Jefes de unidades de encuadramiento de entidad batallón o similar, y hasta cuatro días en el caso de los Jefes de unidades de encuadramiento de entidad compañía o similar.

2. Asimismo, se entenderá incluido en el apartado 3 del artículo 32 el titular del órgano responsable en materia de enseñanza militar en relación con los alumnos de los cuerpos comunes de las Fuerzas Armadas.

3. La imposición de la sanción de baja en el centro docente militar de formación, corresponderá al Subsecretario de Defensa.

Artículo 34. *Competencia sancionadora sobre los reservistas.*

La competencia sancionadora en relación con los reservistas se ejercerá de acuerdo con las normas generales establecidas en esta ley, si bien la imposición a los reservistas voluntarios de la sanción de resolución de compromiso con las Fuerzas Armadas corresponderá al Subsecretario de Defensa.

Artículo 35. *Competencia sancionadora sobre el personal en supuestos especiales.*

1. Las faltas disciplinarias cometidas por los militares que no ocupen destino, o lo desempeñen en organismos ajenos a la estructura del Ministerio de Defensa, podrán ser sancionadas por el Ministro de Defensa, el Jefe de Estado Mayor de la Defensa, el Subsecretario de Defensa, los Jefes de Estado Mayor del Ejército de Tierra, de la Armada y del Ejército del Aire y por los Jefes del Mando o Jefatura de Personal del Ejército correspondiente.

2. La competencia sancionadora sobre los militares españoles que ocupen destinos en organizaciones internacionales corresponderá al Ministro de Defensa, al Jefe del Estado Mayor de la Defensa, al oficial general español que ejerza mando o dirección en la organización y, en su caso, al oficial español de mayor empleo y antigüedad de entre los destinados en la organización, quien tendrá la competencia sancionadora prevista en el número 4 del artículo 32.

3. Corresponderá exclusivamente al Ministro de Defensa y al Subsecretario de Defensa la competencia sancionadora sobre los representantes de las asociaciones profesionales que sean miembros del Consejo de Personal de las Fuerzas Armadas y sus suplentes, por las faltas cometidas en el desempeño de su actividad en este órgano.

CAPÍTULO III

Unidades y personal destacados en zona de operaciones**Artículo 36.** *Ámbito personal de aplicación.*

Está sujeto a las disposiciones de este Capítulo el personal militar español que, a título individual o formando parte de unidades o agrupamientos tácticos, pase a integrarse en una estructura operativa en zona de operaciones.

Artículo 37. *Ámbito temporal.*

La potestad disciplinaria sobre dicho personal se ejercerá por las autoridades y mandos de la cadena de mando nacional en la estructura operativa desde el momento en que, según la correspondiente documentación operativa, se produzca su integración en dicha estructura, hasta su retorno a la estructura orgánica.

Las citadas autoridades y mandos serán también competentes para la resolución de los recursos disciplinarios interpuestos contra las sanciones impuestas en el ámbito de la estructura operativa, aún cuando el recurrente haya retornado a la estructura orgánica.

Artículo 38. *Potestad disciplinaria.*

Los militares integrados en la estructura operativa, destinados o destacados en zona de operaciones, individualmente o formando parte de unidades y que hayan sido designados comandantes, jefes o responsables de una fuerza, contingente, representación, unidad o agrupamiento táctico de cualquier entidad, tendrán potestad disciplinaria para sancionar a los militares que tengan bajo sus órdenes en el cumplimiento de la misión, de acuerdo con lo dispuesto en el artículo 26, sin perjuicio de lo previsto en este capítulo.

Artículo 39. *Competencia sancionadora.*

1. El militar comandante, jefe o responsable de fuerza, contingente, representación o unidad podrá imponer al personal militar a sus órdenes todas las sanciones por falta leve y las correspondientes a las faltas graves, excepto la pérdida de destino, si no le corresponden otras superiores de acuerdo con lo establecido en el artículo 32.

Cuando un agrupamiento táctico, núcleo o equipo deba desempeñar un cometido que le obligue a actuar aislado de su base, su jefe podrá imponer al menos las sanciones previstas en el número 6 del artículo 32.

2. Los mandos con potestad disciplinaria podrán delegar competencias sancionadoras en sus mandos subordinados, conforme a los términos que se establezcan en la correspondiente documentación operativa, siendo preceptiva la comunicación al personal afectado por dicha delegación de las facultades otorgadas.

Artículo 40. *Cumplimiento de la sanción.*

1. En la resolución sancionadora podrá disponerse que el cumplimiento de la sanción se efectúe una vez finalizada la misión y, en su caso, en territorio nacional. Durante el periodo que medie entre la imposición de la sanción y la finalización de la misión quedará interrumpida la prescripción de la sanción.

2. En el caso de que las sanciones se cumplan en zona de operaciones, su ejecución no implicará que el sancionado cese en las actividades que le correspondan, salvo que así se disponga motivadamente.

TÍTULO III

Procedimiento sancionador

CAPÍTULO I

Disposiciones generales

Artículo 41. *Principios generales del procedimiento.*

1. Para la imposición de cualquier sanción disciplinaria será preceptivo tramitar el procedimiento que corresponda con arreglo a las normas que en este título se establecen.

2. El procedimiento se ajustará a los principios de legalidad, imparcialidad, publicidad, contradicción, impulso de oficio, celeridad y eficacia, y respetará los derechos a la presunción de inocencia, información de la acusación disciplinaria, audiencia previa, defensa del infractor, utilización de los medios de prueba pertinentes y derecho a interponer los recursos correspondientes.

3. Antes de iniciar un procedimiento, la autoridad competente podrá ordenar la práctica de una información previa para el esclarecimiento de los hechos, cuando no revistan en principio los caracteres de una infracción disciplinaria ni de delito.

4. En la resolución que ponga fin a un procedimiento por falta grave o muy grave podrán ser sancionadas las faltas imputables al expedientado que resulten de los hechos de menor gravedad que le hubiesen sido notificados y no hubieran prescrito.

Artículo 42. *Parte disciplinario.*

Sin perjuicio de lo establecido en el artículo 30, todo militar que observe o tenga conocimiento de un hecho o conducta que constituya infracción disciplinaria y no tenga competencia sancionadora, formulará directa e inmediatamente parte disciplinario a quien la tenga para sancionar la falta u ordenar la instrucción del oportuno expediente disciplinario, informando de tal circunstancia a su inmediato superior.

El parte disciplinario contendrá un relato claro y escueto de los hechos, sus circunstancias, la posible calificación de los mismos y la identidad del presunto infractor. Estará firmado por quien lo emita, que deberá hacer constar los datos necesarios para su identificación.

Artículo 43. *Notificación y comunicación de la resolución.*

La autoridad o mando que tenga competencia para sancionar notificará la resolución que haya adoptado al interesado y la comunicará por escrito a quien dio parte y, en su caso, a quien deba ordenar la anotación en la documentación del infractor.

Artículo 44. *Infracción de mayor gravedad.*

1. Dentro de los quince días a contar desde el siguiente al de la notificación de la resolución por la que se imponga una sanción por falta leve, la autoridad o mando competente ordenará, si a su juicio los hechos sancionados pudieran ser constitutivos de una falta grave o muy grave, la apertura del procedimiento correspondiente, o dará parte a la autoridad competente para ello.

2. Si el sancionado hubiese interpuesto recurso contra la sanción por falta leve, éste se acumulará al nuevo procedimiento.

3. Este procedimiento, que se tramitará conforme a lo dispuesto en el capítulo III de este título, deberá concluir bien confirmando la sanción impuesta, bien dejándola sin efecto o bien apreciando la existencia de una falta grave o muy grave, en cuyo caso se revocará la sanción anterior, imponiéndose la sanción disciplinaria que corresponda, y abonándose, si fuera posible, la sanción ya cumplida.

Artículo 45. *Cómputo de plazos.*

1. Cuando los plazos establecidos en materia de procedimiento y recursos se señalen por días se entenderá que éstos son hábiles, excluyéndose del cómputo los domingos y los declarados festivos.

2. Cuando el plazo se exprese en meses o años, éstos se computarán de fecha a fecha, a partir del día siguiente a aquél en que tenga lugar la notificación o publicación del acto que se trate. Si en el mes de vencimiento no hubiera día equivalente a aquél en que comienza el cómputo se entenderá que el plazo expira el último día del mes.

3. Cuando el último día del plazo sea inhábil se entenderá prorrogado al primer día hábil siguiente.

4. Los plazos expresados en días se contarán a partir del día siguiente a aquel en que tenga lugar la notificación o publicación del acto de que se trate.

CAPÍTULO II

Procedimiento para faltas leves

Artículo 46. *Tramitación.*

1. Para la imposición de una sanción por falta leve la autoridad o mando que tenga competencia para ello seguirá un procedimiento preferentemente oral, en el que verificará la exactitud de los hechos, oírá al presunto infractor en relación con los mismos, informándole en todo caso de su derecho a guardar silencio, a no declarar contra sí mismo, a no confesarse culpable y a la presunción de inocencia, comprobará después si están tipificados en alguno de los apartados del artículo 6 y, si procede, impondrá la sanción que corresponda, graduándola de acuerdo con lo dispuesto en el artículo 22.

2. En el trámite de audiencia el presunto infractor será notificado de que podrá instar la práctica de pruebas, alegar y presentar los documentos y justificaciones que estime pertinentes, así como de que podrá contar con el asesoramiento y la asistencia a que se refiere el artículo 50.2.

Artículo 47. *Resolución sancionadora.*

1. La resolución sancionadora contendrá, en todo caso, un sucinto relato de los hechos, las manifestaciones del infractor, la calificación de la falta cometida con indicación del apartado del artículo 6 en que está incluida, la sanción que se impone y, en su caso, las circunstancias de su cumplimiento.

2. La resolución será notificada por escrito al interesado, con expresa indicación de los recursos que contra ella procedan, el plazo hábil para recurrir y la autoridad o mando ante quien deba interponerse. Asimismo se comunicará por escrito a quien dio el parte y, en su caso, a quien deba ordenar la anotación en la documentación del sancionado.

CAPÍTULO III

Procedimiento para faltas graves y muy graves

Sección 1.^a Inicio

Artículo 48. *Orden de incoación, ordenación y plazo de tramitación.*

1. El procedimiento disciplinario por faltas graves y muy graves se iniciará por orden de incoación de la autoridad o mando que tenga competencia para sancionarlas, por propia iniciativa, como consecuencia de orden superior, en virtud de parte disciplinario, recepción de testimonio de particulares conforme a la Ley Orgánica Procesal Militar, a petición razonada de otros órganos o por denuncia presentada por quien no tenga condición militar.

2. La orden de incoación contendrá un relato de los hechos que la motivan, con indicación de la falta que presuntamente se hubiere cometido, las posibles sanciones que pudieran ser impuestas y, cuando haya sido identificado, el presunto responsable, e irá

§ 36 Ley Orgánica de Régimen Disciplinario de las Fuerzas Armadas

acompañada, en su caso, del parte disciplinario, de la denuncia o de copia de la sentencia condenatoria firme.

3. El procedimiento, sometido al criterio de celeridad, se seguirá por escrito y se impulsará de oficio en todos sus trámites.

4. El plazo máximo en el que debe tramitarse el procedimiento y notificarse al interesado la resolución adoptada en el procedimiento es de un año, cuyo cómputo quedará automáticamente suspendido en los siguientes casos:

a) Cuando se produzca la paralización del procedimiento o no sea posible la práctica de algún acto procesal por causa imputable al expedientado.

b) Cuando deba requerirse a cualquier interesado para la subsanación de deficiencias o la aportación de documentos u otros elementos de juicio necesarios, por el tiempo que medie entre la notificación del requerimiento y su efectivo cumplimiento por el destinatario o, en su defecto, el transcurso del plazo concedido.

c) Cuando deban solicitarse informes preceptivos o que sean determinantes del contenido de la resolución a un órgano de cualquier administración, por el tiempo que medie entre la petición, que deberá comunicarse al expedientado, y la recepción del informe, que igualmente deberá serle comunicada. Esta suspensión no podrá exceder de tres meses.

d) Cuando deban realizarse pruebas técnicas o análisis contradictorios propuestos por los expedientados, durante el tiempo necesario para la incorporación de los resultados al procedimiento. Esta suspensión no podrá exceder de tres meses.

5. El vencimiento del plazo máximo de tramitación, una vez descontados los periodos de suspensión, sin que se haya dictado y notificado la resolución al expedientado producirá la caducidad del procedimiento. En estos casos, la resolución que declare la caducidad ordenará el archivo de las actuaciones.

La caducidad no producirá por sí sola la prescripción de la falta, pero el procedimiento caducado no interrumpirá la prescripción.

Artículo 49. Instructor y secretario.

1. Al ordenar la incoación del procedimiento la autoridad competente designará un instructor a cuyo cargo correrá su tramitación.

2. El nombramiento de instructor recaerá en un oficial del Cuerpo Jurídico Militar o en un oficial con la formación adecuada que dependa de la autoridad competente para ordenar la incoación que sea de empleo superior o más antiguo que el de mayor graduación de los expedientados. De no existir ningún oficial que reúna estas condiciones, lo pondrá en conocimiento de la autoridad superior solicitando dicho nombramiento.

En todo caso, si el procedimiento se inicia por la presunta comisión de una falta muy grave, el nombramiento de instructor recaerá siempre en un oficial del Cuerpo Jurídico Militar.

3. El nombramiento de instructor recaerá en un oficial del Cuerpo Jurídico Militar que ejerza funciones judiciales o fiscales, según corresponda, cuando el procedimiento se dirija contra un presunto responsable que desempeñe funciones judiciales o fiscales.

4. El instructor designará un secretario que le asista. Es responsabilidad del secretario la custodia del expediente, su indizado y foliación correlativa y la integración de todo lo actuado en un conjunto ordenado que facilite su examen y comprensión por todas las instancias que intervienen en el procedimiento.

5. Serán de aplicación al instructor y al secretario las causas de abstención y recusación previstas en la Ley 30/1992, de 26 de noviembre, de Régimen Jurídico de las Administraciones Públicas y del Procedimiento Administrativo Común.

La abstención y la recusación, cuya interposición no paralizará el procedimiento, se plantearán ante la autoridad que acordó la incoación, contra cuya resolución no cabrá recurso alguno, sin perjuicio de que pueda hacerse valer la causa de recusación en los recursos que se interpongan contra la resolución que ponga fin al procedimiento.

Artículo 50. Derechos de defensa.

1. Asisten al expedientado los derechos a no declarar, a no hacerlo contra sí mismo, a no confesarse culpable y a la presunción de inocencia.

§ 36 Ley Orgánica de Régimen Disciplinario de las Fuerzas Armadas

El Instructor garantizará en todo momento el derecho de defensa del expedientado y adoptará a tal fin las medidas necesarias.

2. El expedientado podrá contar, en todas las actuaciones a que dé lugar el procedimiento, con el asesoramiento y la asistencia de un abogado en ejercicio o de un militar de su confianza con la formación adecuada que elija al efecto. De optarse por esta segunda posibilidad, las autoridades y mandos correspondientes facilitarán al militar designado la asistencia a las comparecencias personales del expedientado ante las autoridades disciplinarias o instructores de los expedientes, y su asesoramiento será siempre voluntario, sin que tal designación confiera derecho alguno al resarcimiento por los gastos que pudieran derivarse de la asistencia.

En los supuestos del artículo 36 de la presente ley, durante la navegación de buques de guerra o en otras circunstancias excepcionales en las que no resulte posible la presencia de abogado, se garantizará en todo caso al presunto infractor el asesoramiento y la asistencia de un militar de su confianza de la unidad o buque, sin perjuicio de facilitársele, además, la posibilidad de contactar por vía telefónica o telemática con un abogado de su elección que le asesore, siempre que las circunstancias lo permitan.

3. Desde el conocimiento por el expedientado de la incoación del procedimiento hasta su primera declaración deberán transcurrir, al menos, cuarenta y ocho horas.

4. El expedientado, su abogado o el militar designado, a tenor de lo previsto en el apartado 2, podrán conocer en cualquier momento el estado de tramitación del procedimiento, dándoseles vista del mismo en los lugares y durante el horario que se señale, pudiendo obtener copia de las actuaciones practicadas, siempre que no les hubieran sido facilitadas con anterioridad. Todo ello sin perjuicio de que puedan serles remitidos a través de medios electrónicos, de conformidad con lo previsto en el artículo 52 de esta ley.

Artículo 51. Medidas provisionales.

1. Cuando la naturaleza y circunstancias de una falta con apariencia fundada de responsabilidad disciplinaria grave exijan una acción inmediata, por la trascendencia del riesgo que su no adopción pueda entrañar para el mantenimiento de la disciplina, la autoridad que hubiera acordado la incoación del procedimiento podrá ordenar motivadamente el arresto preventivo del presunto infractor en un establecimiento disciplinario militar o en el lugar que se designe. En ningún caso podrá permanecer en esta situación más de veinte días, siéndole de abono para el cumplimiento de la sanción que le pueda ser impuesta.

2. La misma autoridad, de no haber adoptado la medida prevista en el apartado anterior y para evitar perjuicio al servicio, podrá disponer motivadamente el cese de funciones del presunto infractor por tiempo que no exceda de veinte días.

3. Si el procedimiento disciplinario finaliza sin declaración de responsabilidad por inexistencia de infracción del expedientado o con una sanción de arresto de menor duración temporal a la de la medida provisional adoptada, se le aplicarán las compensaciones establecidas en el artículo 31.3.

4. Cuando el procedimiento se tramite por la comisión de falta muy grave la autoridad que acordó su incoación podrá acordar, motivadamente, el pase del interesado a la situación administrativa de suspensión de funciones regulada en la Ley 39/2007, de 19 de noviembre, de la Carrera Militar.

El militar en dicha situación provisional tendrá derecho a percibir las retribuciones que reglamentariamente le correspondan, excepto en los casos de incomparecencia en el expediente disciplinario o paralización del procedimiento imputable al interesado, en que podrá ordenarse al órgano pagador la retención de toda retribución mientras se mantenga dicha causa.

5. En todo caso, antes de acordar cualquiera de las medidas provisionales o el cambio de situación a que se refieren los apartados anteriores, será preceptivo el informe del asesor jurídico correspondiente.

6. Contra la resolución que acuerde la adopción de las medidas provisionales previstas en los apartados 1 y 2, el interesado podrá interponer directamente recurso contencioso-disciplinario militar conforme a la Ley Orgánica 2/1989, de 13 de abril, Procesal Militar.

En el supuesto del cambio de situación administrativa prevista en el apartado 4, podrá promover recurso de alzada o, en su caso, potestativo de reposición, ante el Ministro de Defensa.

Artículo 52. *Comunicaciones, impulso y tramitación.*

1. Las comunicaciones entre el instructor del procedimiento y las autoridades, mandos y organismos de quienes resulte necesaria la práctica de diligencias encaminadas a la investigación de los hechos o del presunto responsable se efectuarán directamente, sin traslados intermedios, dando cuenta al jefe de la unidad, centro u organismo correspondiente. En el ámbito de la estructura operativa, estas comunicaciones se encaminarán siguiendo la cadena de mando definida en la documentación operativa de la operación de que se trate.

2. Las comunicaciones podrán llevarse a cabo, en lo posible, a través de medios electrónicos, siempre que reúnan los requisitos exigidos en materia de comunicaciones electrónicas.

3. Todos los órganos de las Administraciones Públicas prestarán, dentro de sus respectivas competencias y con arreglo a la normativa por la que se rijan, la colaboración que les sea requerida durante la tramitación del procedimiento disciplinario.

4. La orden de incoación se comunicará al Fiscal Jurídico Militar.

Artículo 53. *Notificaciones.*

1. Las notificaciones que deban llevarse a cabo en el procedimiento se practicarán por cualquier medio que permita tener constancia de la recepción por el interesado, por quienes les presten asesoramiento y asistencia para su defensa a que hace referencia el artículo 50 de esta ley, así como de la fecha, la identidad y el contenido del acto.

Las notificaciones se realizarán de tal manera que queden siempre garantizados los derechos a la intimidad y dignidad personal y a la protección de datos.

2. Cuando el interesado rehusare la notificación de una resolución o de un acto de trámite, se hará constar en las actuaciones, especificándose las circunstancias del intento de notificación y se tendrá por efectuado el mismo siguiéndose el procedimiento.

3. Cuando no se pueda practicar una notificación, por no ser localizado el interesado en su unidad o en su domicilio declarado, se efectuará por medio de la publicación de edictos en el tablón de anuncios de su unidad y en el Boletín Oficial del Ministerio de Defensa, continuando las actuaciones. El trámite de notificación domiciliaria se entenderá cumplimentado una vez efectuados, en el plazo de tres días, dos intentos llevados a cabo en días y horas diferentes.

Sección 2.ª Desarrollo

Artículo 54. *Audiencia del expedientado y acuerdo de inicio.*

1. La orden de incoación del procedimiento, con el nombramiento de instructor, se notificará al expedientado con copia de toda la documentación recibida, haciéndole saber su derecho a contar con el asesoramiento y asistencia para su defensa a que hace referencia el artículo 50 de esta ley. El instructor designará un secretario de acuerdo con el artículo 49.4 de esta ley, cuyo nombramiento también se notificará al interesado.

2. El instructor, como primera actuación, recibirá declaración al expedientado, citándole a través del jefe de su unidad.

3. Seguidamente se notificará al expedientado el acuerdo de inicio del instructor que contendrá un relato de los hechos imputados, la calificación jurídica de los mismos conforme a esta ley, la responsabilidad que se imputa al presunto infractor y las posibles sanciones que pudieran serle impuestas.

En el mismo acto se informará al expedientado del derecho que le asiste a la proposición de las pruebas que estime convenientes para su defensa, concediéndole para ello un plazo que no exceda de diez días.

4. En los expedientes instruidos por la presunta falta muy grave prevista en el artículo 8.14 de esta ley, se dará traslado al expedientado de la sentencia firme que ha dado origen al procedimiento.

Artículo 55. *Prueba.*

Realizados los trámites previstos en el artículo anterior, el instructor procederá a la práctica de las pruebas acordadas de oficio o propuestas por el expedientado y admisibles en derecho que estime pertinentes, pudiendo denegar la de aquéllas que considere impertinentes, innecesarias, inútiles o que no guarden relación con los hechos investigados. La resolución que a estos efectos adopte será motivada y notificada al interesado, y contra ella no cabrá recurso alguno, sin perjuicio de que aquel pueda reproducir la petición de las pruebas que hubieran sido denegadas en el recurso contra la resolución del expediente.

La práctica de las pruebas admitidas, así como de las que, en su caso, acuerde de oficio el instructor, se notificará previamente y con antelación suficiente, mínima de cuarenta y ocho horas, con indicación del lugar, la fecha y la hora en que deba realizarse, con advertencia de que puede asistir a ellas e intervenir en las mismas el interesado asistido del abogado o militar designado.

Las pruebas admitidas podrán llevarse a cabo mediante el uso de medios técnicos, siempre que quede garantizado el respeto de los derechos fundamentales y el principio de proporcionalidad, debiendo acordarse por resolución motivada.

Artículo 56. *Propuesta de resolución.*

1. El instructor, cuando considere concluso el expediente, formulará propuesta motivada de resolución, en la que fijará con precisión los hechos, manifestará si son constitutivos de infracción disciplinaria, con indicación, en su caso, de cuál sea ésta y la responsabilidad del expedientado, y propondrá la imposición de la sanción que a su juicio corresponda.

2. La propuesta de resolución será notificada al expedientado, dándole vista del procedimiento, para que, en el plazo de diez días, pueda alegar cuanto considere conveniente a su defensa.

3. Formuladas las alegaciones, o transcurrido el plazo para ello, se remitirá el procedimiento, con carácter inmediato, a la autoridad que ordenó su incoación.

4. Si el expedientado por escrito o en comparecencia ante el instructor y secretario mostrara expresa conformidad con la imputación y sanción contenida en la propuesta de resolución notificada por el instructor, elevará éste el procedimiento a la autoridad competente para resolver.

Artículo 57. *Terminación del procedimiento sin responsabilidad y otros supuestos.*

1. Si en cualquier fase del procedimiento el instructor deduce la inexistencia de responsabilidad disciplinaria, propondrá la terminación del expediente sin declaración de responsabilidad, expresando las causas que la motivan.

2. En cualquier momento del procedimiento en que se aprecie que la presunta infracción disciplinaria pudiera ser calificada como infracción administrativa de otra naturaleza o como infracción penal, o aparecieran indicios de responsabilidad por hechos distintos de los que hubieren dado lugar a la incoación del expediente, se pondrá en conocimiento de la autoridad que lo hubiese ordenado.

3. Se procederá por el instructor de igual modo cuando, iniciado un procedimiento por falta grave, estimase que los hechos pudieran ser constitutivos de una falta muy grave.

4. El instructor, cuando tenga conocimiento de la tramitación de un procedimiento penal sobre los mismos hechos, solicitará del correspondiente órgano jurisdiccional comunicación acerca de las actuaciones judiciales.

Sección 3.ª Terminación

Artículo 58. *Diligencias complementarias.*

1. Recibido el expediente con la propuesta de resolución, la autoridad que dispuso su incoación acordará, si tiene competencia para ello, la imposición de la sanción que

corresponda a la falta que estime cometida o la terminación del procedimiento sin responsabilidad.

Podrá asimismo, de estimarlo incompleto, acordar la devolución al instructor para la práctica de las diligencias complementarias o para subsanar los defectos que se hubieran cometido en su tramitación o, en su caso, para que formule nueva propuesta de resolución que incluya una calificación jurídica de los hechos imputados o una sanción de superior gravedad, concediendo al expedientado un plazo de diez días para formular alegaciones.

2. En cualquier caso, antes de adoptar cualquiera de los acuerdos expresados en el apartado anterior, así como previamente a dictar resolución, será preceptivo el informe del asesor jurídico correspondiente, salvo en los supuestos de los apartados 1 y 2 del artículo 28, o del Asesor Jurídico General cuando corresponda el acuerdo al Ministro de Defensa.

También será preceptivo el informe no vinculante del director del centro para imponer la sanción de baja en el centro docente militar de formación.

3. De carecer de la competencia necesaria para imponer la sanción que resulte del procedimiento, remitirá todas las actuaciones a la autoridad competente, notificándolo al expedientado.

4. Si los hechos pudieran ser calificados como infracción administrativa o infracción penal, lo comunicará a la autoridad administrativa en el primer caso y, en el segundo, a la autoridad judicial competente o al Fiscal Jurídico Militar.

5. Previamente a la imposición de la sanción de separación del servicio, será preceptivo oír al Consejo o Junta Superior correspondiente.

Artículo 59. Resolución.

1. La resolución que ponga fin al procedimiento deberá ser motivada y fijará con claridad los hechos constitutivos de la infracción, su calificación jurídica, con expresa indicación del artículo y apartado en que se encuentra tipificada, el responsable de la misma y la sanción que se impone, que se graduará conforme al artículo 22, precisando, cuando sea necesario, las circunstancias de su cumplimiento y haciendo expresa declaración en orden a las medidas cautelares adoptadas durante la tramitación. Deberá fundarse únicamente en los hechos que fueron notificados por el instructor al expedientado, sin perjuicio de su distinta calificación jurídica, siempre que la falta finalmente apreciada sea homogénea respecto de la notificada y no esté más gravemente sancionada.

Si la sanción impuesta fuera la de pérdida de destino, deberá concretarse la limitación prevista en el artículo 17, con mención de la unidad o localidad objeto de prohibición de solicitud de destino por el expedientado.

2. La resolución del procedimiento se notificará al expedientado, con indicación de los recursos que contra la misma procedan, así como la autoridad ante la que han de presentarse y los plazos para interponerlos. Asimismo, se comunicará a quien hubiere formulado el parte y a quien tenga que anotarla en la hoja de servicios.

3. De igual modo, se comunicará la resolución, en su caso, a la autoridad disciplinaria que hubiera ordenado el inicio del procedimiento y al jefe de la unidad del expedientado.

TÍTULO IV

Ejecución de las sanciones

CAPÍTULO I

Cumplimiento de las sanciones

Artículo 60. Ejecutividad de las sanciones.

1. Las sanciones disciplinarias serán inmediatamente ejecutivas y comenzarán a cumplirse el mismo día en que se notifique al infractor la resolución por la que se le imponen, salvo las impuestas por el Comandante de un buque de guerra en la mar, que se podrán diferir hasta la llegada del buque a puerto o en los supuestos previstos en el artículo 40.

Cuando un sancionado sea privado de libertad por imposición de una sanción de arresto, o de una medida cautelar del artículo 31 o provisional del artículo 51, la ejecutividad inmediata de tales sanciones o medidas se entenderá sin perjuicio de que el sancionado pueda instar el procedimiento de «habeas corpus» ante el Juez Togado Militar Territorial competente, de conformidad con el artículo 61.3 de la Ley Orgánica 4/1987, de 15 de julio, de la Competencia y Organización de la Jurisdicción Militar y artículo 2 de la Ley Orgánica 6/1984, de 24 de mayo, reguladora del procedimiento de «Habeas Corpus».

2. En la sanción económica, la pérdida de retribuciones se hará efectiva, con cargo al sancionado, por el órgano competente en esta materia en la primera nómina en que sea posible efectuar el descuento. Si la entidad de la pérdida de retribuciones no permitiese llevar a cabo las deducciones en una sola nómina, éstas se detraerán también de las siguientes hasta el cumplimiento total de la sanción.

La sanción económica se calculará tomando el sueldo y el complemento de empleo mensuales que percibiese en nómina el sancionado en el momento de la comisión de la falta, se dividirá por sesenta aquella cantidad y se multiplicará por el número de días de sanción impuestos.

En el caso de los militares destacados en zona de operaciones sujetos a las disposiciones del título II, capítulo III, de esta ley, la sanción económica se calculará dividiendo por treinta la suma del sueldo y el complemento de empleo mensuales que percibiese en nómina el sancionado en el momento de la comisión de la falta y multiplicando por el número de días impuestos en la sanción.

En todo caso regirán los límites que para el embargo de sueldos y pensiones determina la Ley de Enjuiciamiento Civil o norma que la sustituya. Cuando la cuantía de la pérdida de retribuciones impuesta sobrepase los indicados límites en la nómina del mes en la que proceda el descuento, se distribuirá su importe entre las nóminas de los meses que resulten necesarios para no sobrepasarlos.

Cuando el sancionado lo sea por falta grave podrá, previa solicitud al órgano competente para realizar el descuento, fraccionar el pago durante los tres meses siguientes al de la imposición de la sanción.

3. En los arrestos en establecimiento disciplinario militar por falta grave y muy grave, la autoridad que lo hubiere impuesto adoptará las medidas oportunas para el inmediato ingreso del sancionado en dicho establecimiento, cuyas normas de régimen interior se establecerán por el Ministro de Defensa.

No obstante, en las faltas graves la autoridad sancionadora, si concurren circunstancias justificadas y no se causare perjuicio a la disciplina, podrá acordar en la correspondiente resolución que el arresto se cumpla en otro establecimiento militar o en la unidad, en cuyo caso el sancionado participará en las actividades que se determinen.

En todo caso los alumnos los cumplirán en el centro docente militar de formación, participando en las actividades académicas y permaneciendo en los lugares señalados el resto del tiempo.

4. Será de abono para el cumplimiento de la sanción de arresto el tiempo de privación de libertad sufrido por los mismos hechos. También se abonará el transcurrido desde el día de la notificación del arresto, excepto en el caso en que se hubiera acordado la suspensión o aplazamiento de la sanción de privación de libertad.

Artículo 61. *Otros efectos del arresto.*

1. La imposición de la sanción de arresto llevará aparejada, respecto a los militares de carrera, que su solicitud de renuncia a la condición militar no será resuelta en tanto no finalice su cumplimiento.

2. La imposición del arresto respecto de los militares que mantienen una relación de servicios profesionales de carácter temporal, impedirá la resolución o la finalización de compromiso hasta su cumplimiento.

Una vez cumplido el arresto, si la duración del mismo hubiera excedido el tiempo de servicio que al momento de su imposición le restare al sancionado, se resolverá su compromiso.

3. A los reservistas voluntarios que se encuentren cumpliendo una sanción de arresto, se les dará por cumplida en el momento en que finalicen su periodo de activación.

Artículo 62. *Concurrencia de sanciones.*

Cuando concurren varias sanciones y no sea posible su cumplimiento simultáneo se llevará a cabo en el orden en que fueron impuestas, excepto los arrestos que se cumplirán con preferencia a las demás y entre ellos por orden de mayor a menor gravedad. Si la suma de los arrestos excede de cuatro meses no se cumplirá el tiempo que sobrepase dicho límite.

Artículo 63. *Suspensión o inejecución de sanciones.*

Las autoridades a que se refieren los números primero, segundo y tercero del artículo 26 y, en su caso, el Auditor Presidente o la Sala de Gobierno del Tribunal Militar Central y el Fiscal Togado, que hubiesen impuesto una sanción disciplinaria, podrán acordar de oficio o a instancia de parte la suspensión de su ejecución por plazo inferior a su prescripción, o la inejecución definitiva de la sanción, cuando por razones de condición psicofísica, circunstancias excepcionales de carácter personal o cualquier otra situación relacionada con el servicio, mediare causa justa para ello y no se causara perjuicio a la disciplina.

Las demás autoridades y mandos con competencia sancionadora podrán proponerlo, respecto a las sanciones por ellas impuestas, a los órganos y autoridades mencionados en el párrafo anterior.

CAPÍTULO II

Anotación y cancelación**Artículo 64.** *Anotación.*

Todas las sanciones disciplinarias definitivas en vía disciplinaria se anotarán en la hoja de servicios del sancionado. En la anotación figurará, además, la expresión clara y concreta de los hechos y su calificación.

En las hojas de servicio de los alumnos de los centros docentes militares de formación, únicamente se anotarán las sanciones disciplinarias impuestas por faltas muy graves, graves y las leves sancionadas con arresto.

Artículo 65. *Cancelación.*

1. Las notas de las sanciones, excepto la de separación del servicio y la resolución de compromiso, serán canceladas de oficio o a instancia de parte una vez transcurrido el plazo de un año, de dos años o de cuatro años según se trate, respectivamente, de sanciones impuestas por falta leve, por falta grave o por falta muy grave, siempre que durante ese tiempo no le hubiese sido impuesta ninguna pena o sanción disciplinaria.

2. Los plazos se computarán desde la fecha del cumplimiento de la sanción, desde la fecha en que ésta hubiese finalizado en caso de inejecución de la misma, o desde la fecha de su prescripción.

3. En todo caso, las anotaciones por faltas leves y graves de los alumnos de los centros docentes militares de formación serán canceladas de oficio cuando los alumnos causen baja en el referido centro o se incorporen a su escala una vez finalizada su formación.

Artículo 66. *Procedimiento de cancelación.*

Reglamentariamente se determinará el procedimiento para las cancelaciones previstas en el artículo anterior. Contra la resolución desestimatoria de una cancelación podrá interponerse recurso de alzada ante la autoridad competente, y contra su resolución cabrá interponer recurso contencioso-disciplinario militar ante el Tribunal Militar Central.

Artículo 67. *Efectos de la cancelación.*

La cancelación de una anotación de sanción por falta leve, producirá el efecto de anular la inscripción, sin que pueda certificarse de ella salvo al objeto del ingreso, ascenso y permanencia en la Real y Militar Orden de San Hermenegildo.

Cuando se trate de la cancelación de una sanción por falta grave o muy grave, producirá el efecto de anular la inscripción. Sólo se podrá certificar de ellas o ser consultadas cuando

así lo soliciten las autoridades competentes, a los exclusivos efectos de evaluaciones reglamentarias, concesión de determinadas recompensas, obtención de habilitaciones de seguridad o asignación de destinos de libre designación para los que se precisen condiciones profesionales y personales de idoneidad cuyo desempeño se considere incompatible con la naturaleza de las conductas sancionadas.

TÍTULO V

Recursos

Artículo 68. *Recursos.*

1. Contra las resoluciones sancionadoras, los interesados podrán interponer los recursos previstos en los artículos siguientes, sin perjuicio del cumplimiento de la sanción impuesta.

2. Los recursos se presentarán por escrito, serán siempre motivados y en ningún caso podrán interponerse de forma colectiva.

Artículo 69. *Recurso de alzada.*

1. El recurso se dirigirá a la autoridad o mando superior al que impuso la sanción, teniendo en cuenta el escalonamiento jerárquico señalado en el artículo 26 y, en su caso, lo previsto en los artículos 28 y 29. No obstante, cuando la sanción hubiera sido adoptada por el Jefe del Cuarto Militar de la Casa de S. M. el Rey, el recurso se interpondrá ante el Ministro de Defensa.

En todo caso, si el recurso se interpone contra sanciones impuestas a los alumnos de los centros docentes militares de formación, el escalonamiento jerárquico será el señalado en el artículo 33.

Contra las resoluciones sancionadoras dictadas por los jefes de compañía, sección, pelotón o unidades similares, se interpondrá el recurso, en todo caso, ante el jefe, comandante o director a que se refiere el apartado cuarto del artículo 26.

2. Cuando la sanción hubiera sido acordada por el Auditor Presidente del Tribunal Militar Central, el recurso se interpondrá ante la Sala de Gobierno de este Tribunal.

3. El recurso podrá interponerse en un plazo de un mes, que se iniciará el día siguiente al de notificación de la sanción. Si ésta fuera de arresto, el plazo finalizará a los quince días de su cumplimiento.

Artículo 70. *Recurso de reposición.*

Contra las resoluciones sancionadoras dictadas por el Ministro de Defensa o, en su caso, por la Sala de Gobierno del Tribunal Militar Central, cabrá interponer recurso de reposición en el plazo de un mes, computado en los términos previstos en el artículo anterior.

Artículo 71. *Resolución del recurso.*

1. Las autoridades competentes para resolver los recursos en vía disciplinaria dictarán resolución en el plazo de un mes. Transcurridos dos meses desde que se interpuso el recurso sin haberse recibido la notificación de la resolución adoptada, podrá entenderse desestimado a los efectos de promover el recurso contencioso-disciplinario militar.

No obstante, la desestimación presunta no excluye el deber de la autoridad de dictar resolución expresa.

2. La autoridad ante la que se recurre comprobará si se ha respetado el procedimiento establecido, llevará a cabo las averiguaciones pertinentes y revisará o considerará los hechos, su calificación y la sanción impuesta, que podrá anular, disminuir o mantener.

3. La resolución adoptada se notificará al recurrente, con indicación del recurso que proceda contra la misma, plazo hábil para recurrir y órgano judicial ante quien debe interponerse. Asimismo, la resolución se comunicará al órgano o autoridad que impuso la sanción y a la autoridad competente para anotarla.

Artículo 72. *Suspensión.*

El sancionado podrá solicitar la suspensión de las sanciones por falta grave y muy grave durante el tiempo de tramitación del recurso, cuando la ejecución puede causarle perjuicios de imposible o difícil reparación o el recurso se fundamente en alguna de las causas de nulidad de pleno derecho previstas en las normas reguladoras del procedimiento administrativo común. La autoridad competente para el conocimiento del recurso deberá resolver dicha petición en el plazo de cinco días, debiendo denegarse motivadamente si con ella se causa perjuicio a la disciplina militar. Transcurrido dicho plazo se entenderá desestimada la solicitud, sin perjuicio de la obligación de resolver expresamente.

Artículo 73. *Recurso contencioso-disciplinario militar.*

Las resoluciones adoptadas en los recursos de alzada y de reposición pondrán fin a la vía disciplinaria y contra ellas podrá interponerse recurso contencioso-disciplinario militar en los términos previstos en las normas procesales militares.

Disposición adicional primera. *Normas de aplicación supletoria.*

En todo lo no previsto en esta ley será de aplicación supletoria la Ley 30/1992, de 26 de noviembre, de Régimen Jurídico de las Administraciones Públicas y del Procedimiento Administrativo Común y la Ley Orgánica 2/1989, de 13 de abril, Procesal Militar o las leyes que las sustituyan en cada momento.

Disposición adicional segunda. *Comunicación de resoluciones judiciales.*

Los Jueces y Tribunales de la jurisdicción ordinaria pondrán en conocimiento del Ministerio de Defensa las sentencias firmes o autos de sobreseimiento definitivos que pongan fin a los procesos penales que afecten al personal militar.

Disposición adicional tercera. *Colaboración del Registro Central de Penados.*

El Registro Central de Penados, a petición de los órganos encargados de la tramitación de procedimientos de cancelación de notas causadas por la imposición de sanciones disciplinarias y a los exclusivos efectos de tales procedimientos, certificará la inexistencia o, en su caso, constancia de antecedentes penales relativos a los interesados.

Disposición adicional cuarta. *Medidas no disciplinarias a bordo de buques de guerra.*

Sin perjuicio de sus competencias disciplinarias, el comandante de un buque de guerra podrá acordar a bordo, motivadamente, medidas que no tengan carácter disciplinario consistentes en limitaciones o restricciones al acceso a determinadas zonas del buque, para poner fin a situaciones de agresividad, acoso o violencia, constitutivas de presunta falta grave o muy grave disciplinaria militar, durante el tiempo que sean necesarias para proteger a las potenciales víctimas del presunto infractor.

Disposición adicional quinta. *Aplicación del Régimen Disciplinario de las Fuerzas Armadas al personal de la Guardia Civil.*

La Ley Orgánica de Régimen Disciplinario de las Fuerzas Armadas se aplicará al personal de la Guardia Civil cuando actúe en misiones de carácter militar o integrado en unidades militares, de conformidad con lo dispuesto en la disposición adicional sexta de la Ley Orgánica 12/2007, de 22 de octubre, del Régimen Disciplinario de la Guardia Civil. También será de aplicación al personal de la Guardia Civil durante su fase de formación militar como alumno en centros docentes de formación de las Fuerzas Armadas.

En el supuesto de que participe en unidades destacadas en zonas de operaciones, haya sido o no transferido a una cadena de mando multinacional, la potestad disciplinaria se ejercerá a través de la cadena de mando operativo nacional, de acuerdo con lo establecido en el Capítulo III del Título II de esta ley orgánica.

§ 36 Ley Orgánica de Régimen Disciplinario de las Fuerzas Armadas

En estos supuestos, la sujeción de los miembros de la Guardia Civil al régimen disciplinario de las Fuerzas Armadas será efectiva a partir del momento en que se les notifique, de forma individual, dicha circunstancia.

Los hechos constitutivos de infracción disciplinaria, cometidos por el personal de la Guardia Civil al que resulte aplicable el régimen disciplinario de las Fuerzas Armadas, que no hubieran sido sancionados al concluir su sujeción a dicho régimen disciplinario se someterán al conocimiento del Director General de la Guardia Civil para su investigación y eventual sanción, con remisión, en su caso, de las actuaciones practicadas.

Disposición transitoria primera. *Faltas cometidas antes de la entrada en vigor de esta ley.*

1. Las faltas disciplinarias cometidas con anterioridad a la fecha de entrada en vigor de esta ley y sobre las que no haya recaído sanción serán sancionadas conforme a la normativa anterior, salvo que las disposiciones de esta ley fuesen más favorables al interesado en cuyo caso se aplicará ésta. A estos efectos, se considerará que las causas de imposición de sanciones disciplinarias extraordinarias previstas en el artículo 17 de la Ley Orgánica 8/1998, de 2 de diciembre, de Régimen Disciplinario de las Fuerzas Armadas, equivalen a las faltas muy graves.

Antes de adoptar cualquier decisión se dará audiencia al interesado.

2. Los procedimientos que en la referida fecha se encontrasen en tramitación continuarán rigiéndose, hasta su conclusión, por las normas vigentes en el momento de su iniciación, sin que les sea aplicable lo dispuesto en esta ley sobre caducidad.

Disposición transitoria segunda. *Revisión de sanciones no cumplidas.*

1. El Ministro de Defensa y las demás autoridades y mandos con potestad disciplinaria revisarán de oficio, con audiencia del interesado, las sanciones por ellos impuestas en aplicación de la Ley Orgánica 8/1998, de 2 de diciembre, de Régimen Disciplinario de las Fuerzas Armadas, que no estuvieren cumplidas, cuando por aplicación de esta ley correspondiera imponer una sanción menos aflictiva o extensa.

2. En todo caso, a quienes a la entrada en vigor de esta ley se encuentren cumpliendo arresto por falta leve y hayan superado el tiempo de catorce días de cumplimiento, o hayan rebasado el de treinta días de arresto en el supuesto de una sanción por falta grave, se les dará por cumplida la sanción de un modo inmediato.

De igual modo, a quienes se hallaren cumpliendo una sanción de arresto por falta leve o grave de mayor duración temporal a la prevista en esta ley, se les dará por finalizado su cumplimiento en el momento en que se alcancen los catorce o treinta días, respectivamente, de ejecución de la sanción.

Disposición transitoria tercera. *Aplicación transitoria de la normativa vigente.*

Hasta que se apruebe el régimen interior de los establecimientos disciplinarios militares y el procedimiento para la anotación y cancelación de notas desfavorables en la documentación militar, se seguirá aplicando en lo referente a dichas materias la normativa vigente a la entrada en vigor de esta ley, en todo aquello que no se oponga a la misma.

Disposición derogatoria única. *Derogaciones.*

Queda derogada la Ley Orgánica 8/1998, de 2 de diciembre, de Régimen Disciplinario de las Fuerzas Armadas, así como cuantas disposiciones de igual o inferior rango se opongan a lo establecido en esta ley.

Disposición final primera. *Modificación de la Ley Orgánica 4/1987, de 15 de julio, de la Competencia y Organización de la Jurisdicción Militar.*

La Ley Orgánica 4/1987, de 15 de julio, de la Competencia y Organización de la Jurisdicción Militar, se modifica en los siguientes términos:

Uno. El apartado 5 del artículo 23 queda redactado de la forma siguiente:

§ 36 Ley Orgánica de Régimen Disciplinario de las Fuerzas Armadas

«5. De los recursos jurisdiccionales en materia disciplinaria militar que procedan contra las sanciones impuestas o reformadas por el Ministro de Defensa o la Sala de Gobierno del Tribunal Militar Central.»

Dos. Al artículo 35 se le adiciona un segundo párrafo con la siguiente redacción:

«Asimismo se le atribuye la potestad para imponer sanciones disciplinarias militares por faltas muy graves a los miembros del Cuerpo Jurídico Militar que ejerzan funciones judiciales, conforme a la Ley Orgánica de Régimen Disciplinario de las Fuerzas Armadas.»

Tres. Se modifica el segundo párrafo del artículo 122, que queda redactado en los siguientes términos:

«En los procedimientos por faltas graves y muy graves, el nombramiento de instructor recaerá en un oficial del Cuerpo Jurídico Militar que ejerza funciones judiciales o fiscales, según corresponda.»

Cuatro. El artículo 123 queda redactado de la siguiente manera:

«Artículo 123.

Para la imposición de sanciones disciplinarias por falta muy grave, reguladas en la Ley Orgánica de Régimen Disciplinario de las Fuerzas Armadas, a los miembros del Cuerpo Jurídico Militar que ejerzan funciones judiciales será competente la Sala de Gobierno del Tribunal Militar Central.

Cuando ejerzan funciones fiscales deberá oírse en el procedimiento al Fiscal Togado.»

Disposición final segunda. *Modificación de la Ley Orgánica 2/1989, de 13 de abril, Procesal Militar.*

La Ley Orgánica 2/1989, de 13 de abril, Procesal Militar, queda modificada como sigue:

Uno. Al artículo 25 se le adiciona un apartado 3.º bis con la siguiente redacción:

«3.º bis Ejercer la potestad de imponer sanciones disciplinarias militares por faltas muy graves a los miembros del Cuerpo Jurídico Militar que ejerzan funciones judiciales, conforme a la Ley Orgánica de Régimen Disciplinario de las Fuerzas Armadas.»

Dos. Al artículo 30 se le adiciona un segundo párrafo con la siguiente redacción:

«Contra las resoluciones adoptadas por la Sala de Gobierno en los recursos de alzada y reposición que pongan fin a la vía disciplinaria militar, podrá interponerse recurso contencioso-disciplinario militar ante la Sala de lo Militar del Tribunal Supremo, en los términos previstos en la Ley Orgánica de Régimen Disciplinario de las Fuerzas Armadas.»

Tres. Al artículo 32 se le adiciona un apartado 7.º con la siguiente redacción:

«7.º Ejercer la potestad de imponer sanciones disciplinarias militares por faltas leves y graves a los miembros del Cuerpo Jurídico Militar que ejerzan funciones judiciales, conforme a la Ley Orgánica de Régimen Disciplinario de las Fuerzas Armadas.»

Cuatro. Al artículo 33 se le adiciona un apartado 9.º bis con la siguiente redacción:

«9.º bis. Ejercer la potestad de imponer sanciones disciplinarias militares por faltas leves a los miembros del Cuerpo Jurídico Militar que ejerzan funciones judiciales en su territorio, conforme a la Ley Orgánica de Régimen Disciplinario de las Fuerzas Armadas.»

Cinco. El párrafo segundo del artículo 453 queda redactado de la siguiente manera:

§ 36 Ley Orgánica de Régimen Disciplinario de las Fuerzas Armadas

«El procedimiento contencioso-disciplinario militar ordinario, que se regula en los títulos II al IV, ambos inclusive, de este libro, es aplicable a toda pretensión que se deduzca contra la imposición de cualquier sanción disciplinaria militar conforme a la Ley Orgánica de Régimen Disciplinario de las Fuerzas Armadas o contra cualquier sanción disciplinaria impuesta de acuerdo con la Ley Orgánica de Régimen Disciplinario de la Guardia Civil.»

Seis. El artículo 465 queda redactado de la forma siguiente:

«Artículo 465.

El recurso contencioso-disciplinario militar será admisible en relación con los actos definitivos dictados por las autoridades o mandos con potestad disciplinaria conforme a las Leyes Orgánicas de Régimen Disciplinario de las Fuerzas Armadas o de Régimen Disciplinario de la Guardia Civil, que causen estado en vía administrativa. A estos efectos se considera que causan estado los actos resolutorios de los recursos de alzada y reposición regulados en las indicadas leyes orgánicas.

Los actos de trámite no podrán ser recurridos separadamente de la resolución que ponga fin al procedimiento disciplinario, a excepción del acuerdo sobre apertura del procedimiento sancionador en los supuestos previstos en el párrafo primero del artículo 44 de la Ley Orgánica de Régimen Disciplinario de las Fuerzas Armadas cuando se hubiera producido fuera del plazo señalado en dicho párrafo. En estos casos, acreditada la interposición del recurso contencioso-disciplinario se paralizará el procedimiento sancionador hasta tanto se resuelva aquél, dejándose en suspenso las medidas que previene el artículo 51 de la misma ley orgánica, si se hubieren adoptado.

Asimismo podrán ser recurridos otros actos dictados en el ejercicio de la potestad disciplinaria cuando esté previsto expresamente en la Ley Orgánica de Régimen Disciplinario de las Fuerzas Armadas o en la Ley Orgánica Disciplinaria de la Guardia Civil.»

Siete. Queda sin contenido el párrafo b) del artículo 468.

Ocho. El segundo párrafo del artículo 513 quedará redactado de la manera siguiente:

«Podrá acordarse la suspensión de las sanciones por faltas disciplinarias:

a) Cuando la impugnación del acto recurrido se fundamente en alguna de las causas de nulidad de pleno derecho previstas en las disposiciones reguladoras de Régimen Jurídico de las Administraciones Públicas y del Procedimiento Administrativo Común, y este fundamento sea apreciado por el Tribunal.

b) Si, durante la tramitación del recurso en vía disciplinaria, se hubiese acordado ya la suspensión del acto recurrido.

c) Si la sanción recurrida fuese la de pérdida de destino y llevara consigo el traslado forzoso del sancionado fuera de la localidad donde hasta entonces estuviere residiendo.

d) Si la ejecución hubiese de ocasionar daños o perjuicios de reparación imposible o difícil.»

Disposición final tercera. *Modificación de la Ley 39/2007, de 19 de noviembre, de la Carrera Militar.*

La Ley 39/2007, de 19 de noviembre, de la Carrera Militar se modifica en los siguientes términos:

Uno. La letra f) del apartado 1 del artículo 14 queda redactada de la siguiente manera:

«f) Ser oídos expresamente en los procedimientos disciplinarios por falta muy grave que afecten al personal de su respectivo Ejército, de conformidad con lo preceptuado en la Ley Orgánica de Régimen Disciplinario de las Fuerzas Armadas.»

Dos. Los párrafos d) y e) del apartado 2 y el apartado 4 del artículo 71 quedan redactados en los términos siguientes:

§ 36 Ley Orgánica de Régimen Disciplinario de las Fuerzas Armadas

«d) Imposición de sanción disciplinaria de baja en el centro docente militar de formación por falta grave o separación de servicio o resolución de compromiso por falta muy grave, de acuerdo con lo dispuesto en la Ley Orgánica de Régimen Disciplinario de las Fuerzas Armadas.»

«e) Imposición de condena en sentencia firme por delito doloso, teniendo en consideración el tipo de delito y la pena impuesta, previa tramitación de un expediente administrativo con audiencia del interesado.»

«4. La resolución del procedimiento disciplinario que acuerde la baja por el motivo expresado en el apartado 2.d) puede ser objeto de los recursos previstos en la Ley Orgánica de Régimen Disciplinario de las Fuerzas Armadas y contra la que ponga fin a la vía disciplinaria podrá interponerse recurso contencioso-disciplinario militar en los términos previstos en la Ley Orgánica 2/1989, de 13 de abril, Procesal Militar. En los demás supuestos del apartado 2 se estará a lo dispuesto en el artículo 141.»

Tres. El apartado 2 del artículo 80 queda sin contenido.

Cuatro. El párrafo c) del artículo 86 queda redactado de la siguiente manera:

«c) Las certificaciones sobre cancelación de sanciones por falta grave y muy grave a las que se refiere la Ley Orgánica de Régimen Disciplinario de las Fuerzas Armadas.»

Cinco. El artículo 111 queda redactado de la siguiente manera:

«Artículo 111. *Situación de suspensión de funciones.*

1. El pase a la situación de suspensión de funciones del militar profesional se podrá acordar como consecuencia del procesamiento, inculpación o adopción de alguna medida cautelar contra el imputado en un procedimiento penal o por la incoación de un procedimiento disciplinario por falta muy grave.

2. El Ministro de Defensa, valorando la gravedad de los hechos imputados, la existencia o no de prisión preventiva, el perjuicio que la imputación infiera a las Fuerzas Armadas o la alarma social producida, podrá acordar la suspensión del militar implicado en el ejercicio de sus funciones, determinando expresamente si dicha suspensión conlleva el cese en el destino.

En el supuesto de incoación de un procedimiento disciplinario por falta muy grave, será la autoridad sancionadora que ordenó su instrucción la competente para acordar el pase del expedientado a esta situación administrativa, sin que dicho acuerdo pueda contener decisión alguna sobre el cese en el destino ocupado por aquel.

El periodo máximo de permanencia en esta situación será de seis meses o el de la duración de la prisión preventiva, caso que se hubiere acordado por la autoridad judicial en algún momento del procedimiento y fuese superior a seis meses.

3. En el supuesto de cese en la situación de suspensión de funciones por levantamiento de la prisión preventiva, el Ministro de Defensa podrá acordar, por resolución motivada en la que habrán de valorarse los hechos imputados, la trascendencia social y el interés del servicio, la prohibición de solicitar y obtener destino por un periodo de tiempo que no podrá exceder del momento de dictarse sentencia firme o auto de sobreseimiento también firme.

4. El tiempo permanecido en la situación de suspensión de funciones no será computable como tiempo de servicios ni a efectos de trienios ni de derechos en el régimen de seguridad social que le sea de aplicación. En esta situación, el militar permanecerá inmovilizado en el puesto que ocupe en el escalafón correspondiente.

5. En caso de sobreseimiento del procedimiento, sentencia absolutoria o terminación del procedimiento disciplinario sin declaración de responsabilidad, será repuesto en su destino si a su derecho conviniere, recuperará su situación en el escalafón correspondiente y el ascenso que hubiera podido corresponderle. El tiempo transcurrido en dicha situación le será computable a todos los efectos.

§ 36 Ley Orgánica de Régimen Disciplinario de las Fuerzas Armadas

Cuando el periodo de tiempo permanecido en la situación de suspensión de funciones sea superior a la duración de la condena por sentencia firme o de la sanción disciplinaria, la diferencia le será computable a todos los efectos.

6. A efectos de plantillas los militares profesionales en la situación de suspensión de funciones contabilizarán de igual forma que los que se encuentren en la de servicio activo.

7. En todos los supuestos anteriores, antes de adoptar la correspondiente resolución, se dará trámite de alegaciones al interesado.»

Seis. El artículo 112 queda redactado de la siguiente manera:

«Artículo 112. *Situación de suspensión de empleo.*

1. Los militares profesionales pasarán a la situación de suspensión de empleo por alguna de las siguientes causas:

a) Condena, en sentencia firme, a la pena de prisión del Código Penal Militar o del Código Penal, mientras se encuentre privado de libertad y sin perjuicio de lo dispuesto en la Ley Orgánica de Régimen Disciplinario de las Fuerzas Armadas, o a las penas, principal o accesoria, de suspensión de empleo o cargo público, previa audiencia del interesado.

b) Imposición de sanción disciplinaria de suspensión de empleo por falta muy grave.

2. El Ministro de Defensa también podrá acordar el pase de los militares profesionales a la situación de suspensión de empleo a la vista de la sentencia en que se impusiera la pena de inhabilitación especial para profesión, oficio o cualquier otro derecho, cuando dicha inhabilitación impida o menoscabe el ejercicio de sus funciones.

3. El pase a la situación de suspensión de empleo por alguna de las causas definidas en el apartado 1.a) y en el apartado 2, producirá, además del cese en el destino del militar, los mismos efectos que los establecidos para la situación de suspensión de funciones. El tiempo permanecido cautelarmente en ésta última situación por el mismo procedimiento, será de abono en su integridad para la permanencia en la situación de suspensión de empleo, que resulte del cumplimiento de la pena impuesta.

4. La suspensión de empleo por el supuesto definido en el apartado 1.b) surtirá los mismos efectos anteriores, cesando el afectado en el destino sólo cuando la sanción impuesta fuese por un periodo superior a seis meses.

5. El militar profesional que pase a la situación de suspensión de empleo por el supuesto definido en el apartado 1.b), si la sanción disciplinaria ejecutada fuere posteriormente revocada con carácter definitivo, en vía administrativa o jurisdiccional, será repuesto en su destino, si a su derecho conviniera, recuperará su situación en el escalafón correspondiente y el ascenso que hubiere podido corresponderle y el tiempo transcurrido en dicha situación le será computable a todos los efectos.»

Siete. Se añade al final del artículo 115 un nuevo párrafo con la siguiente redacción:

«Podrán seguir identificándose con el empleo militar que hubieran alcanzado, siempre acompañado de la palabra “retirado”.»

Ocho. El artículo 118 queda redactado de la siguiente manera:

«Artículo 118. *Finalización y resolución de compromisos de los militares con una relación de servicios profesionales de carácter temporal.*

1. Los compromisos de los militares de complemento y de los militares de tropa y marinería finalizarán en su fecha de vencimiento y se resolverán por las causas establecidas en el artículo 10.2 de la Ley 8/2006, de 24 de abril, de Tropa y Marinería, para los compromisos de larga duración, siempre que el interesado haya cumplido al menos tres años entre el compromiso inicial y, en su caso, el de renovación, perdiendo su condición militar.

§ 36 Ley Orgánica de Régimen Disciplinario de las Fuerzas Armadas

2. Durante los tres primeros años de compromiso éste se resolverá por alguna de las siguientes causas:

a) A petición expresa del interesado por circunstancias extraordinarias y en las condiciones que reglamentariamente se determinen.

b) Por la adquisición de la condición de militar de carrera o de militar de complemento.

c) Por el ingreso en un centro de formación de la Guardia Civil o del Cuerpo Nacional de Policía.

d) Por el ingreso en cuerpos y escalas de funcionarios o adquisición de la condición de personal laboral fijo de las Administraciones públicas y Organismos públicos dependientes de ellas. A estos efectos, tendrán la misma consideración el nombramiento como funcionario en prácticas y la designación para realizar los períodos de prueba en los procesos selectivos de personal laboral.

e) Por la pérdida de la nacionalidad española.

f) Por insuficiencia de facultades profesionales.

g) Por insuficiencia de condiciones psicofísicas.

h) Por la imposición de sanción disciplinaria de resolución de compromiso, en aplicación de la Ley Orgánica de Régimen Disciplinario de las Fuerzas Armadas.

i) Por incumplimiento, en contra de lo declarado por el interesado, de las condiciones para optar a la convocatoria para el ingreso en el correspondiente centro docente militar de formación.

3. Asimismo se resolverá el compromiso de los militares de complemento, así como el de los militares de tropa y marinería con menos de seis años de servicios, cuando se dé alguna de las circunstancias por las cuales un militar de carrera pasa a la situación de servicios especiales, según el artículo 109.1, o a la de excedencia por prestación de servicios en el sector público, regulada en el artículo 110.2. En este último supuesto también se resolverá el de los militares de tropa y marinería con compromiso de larga duración.

4. Por la imposición de condena por delito doloso y teniendo en consideración el tipo de delito y la pena impuesta, podrá también resolverse el compromiso de los militares de complemento y de los militares de tropa y marinería durante los tres primeros años, previo expediente administrativo con audiencia del interesado.

5. Los militares de complemento y los militares de tropa y marinería que mantienen una relación de servicios de carácter temporal se encontrarán en la situación legal de desempleo a efectos de la protección correspondiente, cuando finalice el compromiso que tengan suscrito o se resuelva por causas independientes de su voluntad.

6. El Ministerio de Defensa gestionará y convendrá con instituciones públicas y entidades privadas acciones orientadas a la incorporación laboral de los militares de complemento y de los militares de tropa y marinería.»

Disposición final cuarta. *Modificación de la Ley 8/2006, de 24 de abril, de Tropa y Marinería.*

El apartado 2 del artículo 10 de la Ley 8/2006, de 24 de abril, de Tropa y Marinería, queda redactado de la siguiente manera:

«2. Este compromiso se resolverá por alguna de las siguientes causas:

a) A petición expresa del interesado con un preaviso de tres meses.

b) Por la adquisición de la condición de militar de carrera o de militar de complemento.

c) Por el ingreso en un centro de formación de la Guardia Civil o del Cuerpo Nacional de Policía.

d) Por el ingreso en cuerpos y escalas de funcionarios o adquisición de la condición de personal laboral fijo de las Administraciones públicas y Organismos públicos dependientes de ellas. A estos efectos, tendrán la misma consideración el

§ 36 Ley Orgánica de Régimen Disciplinario de las Fuerzas Armadas

nombramiento como funcionario en prácticas y la designación para realizar los periodos de prueba en los procesos selectivos de personal laboral.

e) Por el acceso a la condición de permanente.

f) Por la pérdida de la nacionalidad española.

g) Por insuficiencia de facultades profesionales.

h) Por insuficiencia de condiciones psicofísicas.

i) Por la imposición de sanción disciplinaria de resolución de compromiso, en aplicación de la Ley Orgánica de Régimen Disciplinario de las Fuerzas Armadas.

Por la imposición de condena por delito doloso y teniendo en consideración el tipo de delito y la pena impuesta, podrá también resolverse el compromiso, previa tramitación de un expediente administrativo con audiencia del interesado.»

Disposición final quinta. *Modificación de la Ley Orgánica 12/2007, de 22 de octubre, del Régimen Disciplinario de la Guardia Civil.*

La Ley Orgánica 12/2007, de 22 de octubre, del Régimen Disciplinario de la Guardia Civil, se modifica en los siguientes términos:

Uno. Se añade un apartado 3 bis al artículo 7 en los siguientes términos:

«3 bis. Organizar o participar activamente en reuniones o manifestaciones de carácter político o sindical, así como organizar, participar o asistir *portando armas*, vistiendo el uniforme reglamentario o haciendo uso de su condición de guardia civil, a manifestaciones o reuniones de carácter político, sindical o reivindicativo que se celebren en lugares públicos.»

Dos. Se añade un apartado 21 bis al artículo 8, con la redacción que sigue:

«21 bis. Efectuar con publicidad manifestaciones o expresar opiniones que supongan infracción del deber de neutralidad política o sindical, pronunciándose o efectuando propaganda a favor o en contra de partidos políticos o sindicatos o de sus candidatos.»

Tres. El apartado 2 y el segundo párrafo del apartado 3 del artículo 50 quedan redactados del siguiente modo:

«2. El acuerdo de inicio deberá incorporar la designación del instructor, en su caso, e indicar expresamente los derechos que asisten al interesado, incluida la recusación de quien instruya el procedimiento, advirtiéndole de que, si no formula oposición o no propone la práctica de prueba, podrá resolverse el expediente sin más trámite.»

«3. (...)

Cuando el inicio del procedimiento se hubiera acordado por alguna de las autoridades o mandos de la Guardia Civil a los que se refieren los artículos 28, 29 y 30.1 de esta ley, se podrá encomendar su instrucción, en la misma resolución, a un subordinado, siempre que sea de superior empleo al del interesado.»

Disposición final sexta. *Modificación de la Ley Orgánica 9/1983, de 15 de julio, reguladora del derecho de reunión.*

Se añade un párrafo d) al artículo 5 de la Ley Orgánica 9/1983, de 15 de julio, reguladora del derecho de reunión, con la siguiente redacción:

«d) Cuando fueran organizadas por miembros de las Fuerzas Armadas o de la Guardia Civil infringiendo las limitaciones impuestas en el artículo 13 de la Ley Orgánica 9/2011, de 27 de julio, de derechos y deberes de los miembros de las Fuerzas Armadas o en el artículo 8 de la Ley Orgánica 11/2007, de 22 de octubre, reguladora de los derechos y deberes de los miembros de la Guardia Civil.»

Disposición final séptima. *Estadística disciplinaria.*

El Ministerio de Defensa remitirá al Observatorio de la vida militar, en el primer semestre del año, la Memoria del ejercicio anterior con las estadísticas de la aplicación de esta ley orgánica sobre el número de procedimientos disciplinarios y las sanciones impuestas, especificando las infracciones cometidas según los diferentes apartados de faltas leves, graves y muy graves.

Disposición final octava. *Título habilitante.*

Esta ley se dicta al amparo de lo previsto en el artículo 149.1.4.^a de la Constitución.

Disposición final novena. *Carácter de ley ordinaria.*

Tienen carácter de ley ordinaria las disposiciones finales tercera y cuarta.

Disposición final décima. *Entrada en vigor.*

La presente ley orgánica entrará en vigor a los tres meses de su publicación en el «Boletín Oficial del Estado».

§ 37

Real Decreto 684/2010, de 20 de mayo, por el que se aprueba el Reglamento de Honores Militares

Ministerio de Defensa
«BOE» núm. 125, de 22 de mayo de 2010
Última modificación: sin modificaciones
Referencia: BOE-A-2010-8188

En representación de la Nación y en nombre de los poderes del Estado, las Fuerzas Armadas rinden honores militares como homenaje y manifestación de respeto a la Bandera de España, al Rey y a determinadas personalidades, autoridades y mandos militares.

El primer reflejo normativo sobre esta materia para adaptarse a la Constitución Española de 1978 se concretó en el Reglamento de Honores Militares, aprobado por Real Decreto 834/1984, de 11 de abril.

La experiencia adquirida en su aplicación, en el contexto del programa de puesta al día de las Reales Ordenanzas, hacen necesario proceder a su actualización. Se mantienen sin grandes cambios las personalidades y autoridades a las que les corresponden honores y la gradación de éstos, si bien se reducen las ocasiones en que se reciben y, en general, se asocian a la celebración de actos.

Entre las novedades se encuentran la mención expresa a quienes, como consortes, tengan la dignidad de Princesa o Príncipe de Asturias, así como un adecuado tratamiento a los Presidentes de las Comunidades Autónomas y Ciudades de Ceuta y Melilla, como representantes ordinarios del Estado en su territorio.

También se recogen los honores que rendirá la Guardia Civil, dada su condición de Instituto armado de naturaleza militar.

Por otro lado el Reglamento de Honores Militares queda plenamente concordado con las disposiciones del Real Decreto 1560/1997, de 10 de octubre, por el que se regula el himno nacional y en el que se establecen sus diferentes versiones.

En relación con los honores fúnebres se hace una regulación de carácter general, especificándose con detalle los relacionados con el Rey, los miembros de la Familia Real y los Infantes de España. La Presidencia del Gobierno o el Ministerio de Defensa serán los responsables de la organización y concreción de los actos de honras fúnebres que se celebren, con la participación de la Casa de Su Majestad el Rey cuando proceda.

En el caso del fallecimiento de militares los honores fúnebres se rendirán, además de a aquellos mandos a los que les corresponden honores militares, en los supuestos que se produzcan en acto de servicio, sin que ello prejuzgue su definitiva declaración como tal. Estas honras fúnebres se rendirán en la unidad del fallecido. A su vez se establece la celebración de un homenaje anual a los miembros de las Fuerzas Armadas y a los civiles con especial vinculación con la Defensa y las Fuerzas Armadas que hayan dado su vida por España.

Mediante la disposición adicional primera se da cobertura a la rendición de honores en determinados actos institucionales de carácter civil para poner de manifiesto la identificación de las Fuerzas Armadas con la sociedad española, de la que forman parte y a la que sirven.

Por orden del Ministro de Defensa, según se señala en la disposición adicional segunda, se establecerán las ocasiones en las que algunas autoridades civiles no incluidas en el articulado del Reglamento podrán ser recibidas en las unidades militares con determinadas formas militares de cortesía. Mediante la disposición adicional tercera se faculta al Ministro del Interior para que regule las visitas oficiales a unidades de la Guardia Civil.

Los honores especiales regulados en el Real Decreto 834/1984, de 11 de abril, son sustituidos por unas normas, incluidas en la disposición adicional cuarta, sobre la participación de militares en actos en los que se incluyan ceremonias de carácter religioso, compaginando el respeto a tradiciones arraigadas en la sociedad con el principio constitucional de libertad religiosa.

Finalmente, en el Reglamento se emplea el término «unidad» para referirse tanto a una unidad militar o buque y, en su caso, centro u organismo, como a una base, acuartelamiento o establecimiento.

En su virtud, a propuesta de la Ministra de Defensa y previa deliberación del Consejo de Ministros en su reunión del día 20 de mayo de 2010,

DISPONGO:

Artículo único. *Aprobación del Reglamento de Honores Militares.*

Se aprueba el Reglamento de Honores Militares, cuyo texto se inserta a continuación.

Disposición derogatoria única. *Derogación normativa.*

1. Queda derogado el Real Decreto 834/1984, de 11 de abril, por el que se aprueba el Reglamento de Honores Militares.

2. Asimismo quedan derogadas todas las disposiciones de igual o inferior rango en lo que contradigan o se opongan a lo preceptuado en este real decreto.

Disposición final primera. *Título competencial.*

Este real decreto se dicta al amparo de lo dispuesto en el artículo 149.1.4.^a de la Constitución que atribuye al Estado la competencia exclusiva sobre Defensa y Fuerzas Armadas.

Disposición final segunda. *Facultad de desarrollo.*

Se autoriza al Ministro de Defensa para dictar cuantas disposiciones sean necesarias en desarrollo de este real decreto.

Disposición final tercera. *Entrada en vigor.*

El presente real decreto entrará en vigor el día siguiente al de su publicación en el «Boletín Oficial del Estado».

REGLAMENTO DE HONORES MILITARES

TÍTULO PRELIMINAR

Disposiciones generales

Artículo 1. *Símbolos y personalidades con derecho a honores.*

Las Fuerzas Armadas son las encargadas de rendir honores militares a la Bandera de España, al Rey y a las personalidades, autoridades y mandos militares que se determinan en este reglamento.

Artículo 2. *Gradación de los honores.*

1. La gradación de los honores se manifestará por la posición de las armas y por la interpretación del himno nacional o de la marcha de infantes. En determinados casos también por el número de cañonazos y voces de «¡Viva España!».

2. En los honores militares se seguirá la siguiente escala:

- a) Arma presentada e himno nacional en versión completa.
- b) Arma presentada e himno nacional en versión breve.
- c) Arma presentada y marcha de infantes.
- d) Arma sobre el hombro y marcha de infantes.
- e) Arma descansada, o en su caso al brazo, y marcha de infantes.
- f) Arma descansada, o en su caso al brazo.
- g) Formación sin armas.

3. En los saludos al cañón, que sólo efectuarán las unidades que dispongan de medios apropiados para ello, se seguirá la siguiente escala:

- a) Veintiún cañonazos.
- b) Diecinueve cañonazos.
- c) Diecisiete cañonazos.
- d) Quince cañonazos.
- e) Trece cañonazos.
- f) Once cañonazos.

4. En los buques de la Armada se efectuarán saludos a la voz con una gradación de una a siete voces de «¡Viva España!». Cuando acompañen al saludo al cañón se hará con la correspondencia que se indica a continuación:

- a) Siete voces y veintiún cañonazos.
- b) Cinco voces y diecinueve cañonazos.
- c) Cuatro voces y diecisiete cañonazos.
- d) Tres voces y quince cañonazos.
- e) Dos voces y trece cañonazos.
- f) Una voz y once cañonazos.

Artículo 3. *Reglas generales.*

1. Los honores se rendirán, salvo orden expresa en contra, desde las ocho de la mañana, hora en que se iza la Bandera, hasta su arriado al ocaso.

2. No se rendirán honores, salvo los fúnebres, y la Bandera permanecerá izada a media asta ininterrumpidamente día y noche cuando el Gobierno decreta luto nacional por un periodo de tiempo determinado. De la misma forma se actuará en el ámbito de las Comunidades Autónomas, de las Ciudades de Ceuta y Melilla y en los municipios cuando el luto se establezca por sus órganos competentes.

3. En cualquier acto sólo se rendirán honores a la Bandera de España y a la autoridad que lo presida o, en su caso, a la autoridad extranjera a quien se deba honrar.

4. A las autoridades que presidan actos oficiales en representación de otras de mayor rango, se les rendirán los honores militares debidos a la suya y no los correspondientes a la autoridad a quien representen. Se exceptúa de esta norma a la autoridad que ostente expresamente la representación del Rey o del Presidente del Gobierno. En tales casos, en la disposición que otorgue la representación se determinarán los honores que deban rendirse.

TÍTULO I

Honores militares

CAPÍTULO I

A la Bandera de España

Artículo 4. *Honores.*

1. A la Bandera de España le corresponden los máximos honores militares de arma presentada e himno nacional en versión completa. En su caso también salva de veintiún cañonazos y siete voces de «¡Viva España!».

2. En los actos en que deba intervenir se la recibirá y despedirá con los honores y el ceremonial establecidos en este reglamento.

Artículo 5. *Ceremonial para recibir y despedir a la Bandera.*

1. La Bandera de las unidades militares, en sus modalidades de Bandera o Estandarte, será portada por un abanderado y acompañada por una escolta de honor.

2. Para incorporar la Bandera a una formación se pondrá ésta en orden de parada y un oficial de la unidad, nombrado para el mando de la escolta, saldrá de formación y se dirigirá al lugar en que aquélla se encuentre. Al llegar frente a la Bandera, la saludará; a continuación ordenará la marcha hacia la formación situándose a la izquierda del abanderado seguido por la escolta que marchará con el arma sobre el hombro y con el cuchillo–bayoneta armado.

3. Cuando la Bandera sea avistada por el que mande la fuerza o cuando ésta alcance el lugar previsto para ello, el jefe de la fuerza, que anteriormente habrá ordenado armar el cuchillo–bayoneta, dará las voces de «A la Bandera, ¡presenten, armas!». «Soldados, ¡Viva España!», que será respondido con el correspondiente «¡Viva!». La banda y música interpretarán el himno nacional en su versión completa. En su caso también, y siempre que así se ordene, se hará la salva de veintiún cañonazos coordinada con la interpretación del himno nacional.

La expresión «soldados» podrá ser sustituida por la que convenga, de conformidad con la condición militar de los que formen.

4. Una vez que la Bandera haya ocupado su puesto en formación, el oficial de escolta mandará hacer alto, descansar armas y, si no ha finalizado el himno, presentar armas. Al finalizar el himno, el que mande la fuerza ordenará descansar las armas y el oficial de escolta, después de saludar a la Bandera, se reincorporará a su puesto en formación.

5. Durante el tiempo que la Bandera se encuentre en formación, la fuerza permanecerá con el cuchillo–bayoneta armado.

6. En los desplazamientos durante la celebración del acto la Bandera será acompañada por el oficial jefe de la escolta. En caso de que lo hiciera también la escolta, ésta marchará con el arma suspendida o al brazo.

7. Para despedir a la Bandera se seguirá el mismo ceremonial que para recibirla.

8. La Bandera no tendrá escolta cuando la fuerza a la que se incorpore no exceda de una compañía o unidad equivalente. Para acompañarla, en la recepción o despedida, se designará al oficial más antiguo de la misma que no sea su jefe, colocándose la Bandera a la derecha del jefe de la fuerza.

Artículo 6. *Ceremonial en buques de la Armada.*

Cuando la Bandera desembarque o embarque con solemnidad en un buque de la Armada para incorporarse o retirarse de formación, le serán rendidos por aquél los honores de salva de veintiún cañonazos y siete voces de «¡Viva España!». A continuación se seguirán, en lo posible, normas análogas a las previstas en el artículo anterior de acuerdo con las diferentes circunstancias de atraque o fondeo y tipo de buque.

Artículo 7. *Homenaje a la Bandera.*

En los actos de homenaje a la Bandera en los que se proceda a su izado o arriado, las unidades participantes le rendirán los honores que le corresponden de arma presentada e himno nacional en versión completa. En su caso también salva de veintiún cañonazos.

CAPÍTULO II

Al Rey, a la Familia Real y a los Infantes de España

Artículo 8. *Honores al titular de la Corona.*

1. Al titular de la Corona, Rey o Reina de España, le corresponden los honores militares de arma presentada e himno nacional en versión completa. En su caso también salva de veintiún cañonazos y siete voces de «¡Viva España!».

2. Se le rendirán honores:

- a) Al ser proclamado Rey o Reina.
- b) En la despedida y recepción de sus viajes de carácter oficial al extranjero.
- c) A la llegada a cualquier población del territorio nacional siempre que sea posible disponer de una fuerza de entidad adecuada y así se determine.
- d) En los actos militares y en los de carácter civil que se determinen.
- e) Al visitar oficialmente unidades de las Fuerzas Armadas.

Artículo 9. *Recepción y despedida.*

Para la recepción y despedida al Rey se cumplirán, salvo orden expresa en contra, las siguientes normas:

a) Los honores serán rendidos por una compañía o unidad equivalente, con Bandera, escuadra de gastadores, banda y música. Dicha unidad pertenecerá al Ejército de Tierra, a la Armada o al Ejército del Aire, o será de carácter conjunto, en razón al lugar del recibimiento o despedida y de la disponibilidad de la fuerza.

b) En el caso de su salida al extranjero y a su regreso a territorio nacional, la compañía de honores tendrá preferentemente carácter conjunto. El mando de dicha compañía, la Bandera, la escuadra de gastadores, banda y música serán designados en razón del lugar donde se efectúe la rendición de honores y de la disponibilidad de la fuerza.

c) De existir en la localidad medios para saludo al cañón, la salva se coordinará con la interpretación del himno nacional. Si el Rey llegase en un buque de la Armada, la salva se iniciará al segundo disparo de dicho buque.

d) Si llegase por vía terrestre o aérea a una población marítima en cuyo puerto se encontraran buques de la Armada con posibilidad de hacer el saludo al cañón, se designará uno de ellos para hacer el mismo saludo que la plaza, iniciando las salvas al segundo disparo de ésta. Si la plaza no contara con medios para hacer el saludo al cañón estos honores serán rendidos solamente por el buque designado.

Artículo 10. *Embarque en buque de la Armada.*

1. Si el Rey embarcase en un buque de la Armada se cumplirán, si así se determina, las siguientes normas:

a) Tanto en el momento de su llegada a bordo como al desembarcar se rendirán los honores militares, realizándose el saludo a la voz y al cañón.

b) Cuando el buque estuviese fondeado se harán dos salvas; la primera, al llegar el Rey al muelle o embarcadero y la segunda al embarcar en el buque.

2. Al desembarcar será despedido de igual forma. Al desatracar la embarcación que conduzca a tierra al Rey se hará el saludo a la voz y al cañón por los buques de la Armada presentes, incluido el que arbole su estandarte, arriándose éste al dispararse el último cañonazo. Este buque hará una nueva salva de veintiún cañonazos al llegar al muelle la citada embarcación.

Artículo 11. *Honores a la Reina consorte o al consorte de la Reina.*

A la Reina consorte, o al consorte de la Reina, le corresponden los honores militares de arma presentada e himno nacional en versión completa. Se le rendirán cuando presida actos militares y visite oficialmente unidades de las Fuerzas Armadas. También se le rendirán en los de carácter civil que se determinen, así como en la despedida y recepción de sus viajes oficiales al extranjero salvo orden expresa en contra.

Artículo 12. *Honores al Heredero de la Corona.*

1. Al Heredero de la Corona, Príncipe o Princesa de Asturias, le corresponden los honores militares de arma presentada e himno nacional en versión breve. En su caso también salva de diecinueve cañonazos y cinco voces de «¡Viva España!».

2. Se le rendirán honores:

- a) Cuando preste el juramento al que se refiere el artículo 61.2 de la Constitución.
- b) A la despedida y recepción de sus viajes de carácter oficial al extranjero.
- c) A la llegada a cualquier población del territorio nacional, siempre que sea posible disponer de una fuerza de entidad adecuada y así se determine.
- d) En los actos militares que presida y en los de carácter civil que se determinen.
- e) Al visitar oficialmente unidades de las Fuerzas Armadas.

3. A quienes ejerzan la Regencia les serán rendidos los honores establecidos para el Heredero a la Corona, salvo que les correspondan otros de mayor rango.

4. En las despedidas y recepciones serán de aplicación las normas establecidas en los artículos 9 y 10.

Artículo 13. *Honores a la Princesa o al Príncipe de Asturias consortes.*

A la Princesa o al Príncipe de Asturias consortes le corresponden los honores militares de arma presentada e himno nacional en versión breve. Se les rendirán cuando presidan actos militares y visiten oficialmente unidades de las Fuerzas Armadas. También se les rendirán en los de carácter civil que se determinen, así como en la despedida y recepción de sus viajes oficiales al extranjero salvo orden expresa en contra.

Artículo 14. *Honores a los Infantes de España.*

A los Infantes de España les corresponden los honores militares de arma presentada e himno nacional en versión breve. Se les rendirán en los actos militares que presidan, así como en los de carácter civil que se determinen.

CAPÍTULO III

A autoridades civiles del Estado**Artículo 15.** *Honores al Presidente del Gobierno.*

1. Al Presidente del Gobierno le corresponden los honores militares de arma presentada e himno nacional en versión breve. En su caso también salva de diecinueve cañonazos y cinco voces de «¡Viva España!».

2. Se le rendirán honores:

- a) En su residencia oficial, con ocasión de su toma de posesión.
- b) En la despedida y recepción de sus viajes oficiales al extranjero, cuando así se determine.
- c) En los actos militares que presida y en los de carácter civil que se determinen.
- d) Al visitar oficialmente unidades de las Fuerzas Armadas.

Artículo 16. *Honores a autoridades del Estado.*

1. A las autoridades civiles que se relacionan en este artículo les serán rendidos los honores militares de arma presentada e himno nacional en versión breve, cuando presidan actos militares y visiten oficialmente unidades de las Fuerzas Armadas.

2. Podrán presidir actos militares, si así se determina, las siguientes autoridades del Estado:

a) Los Presidentes del Congreso de los Diputados y del Senado, el Presidente del Tribunal Constitucional y el Presidente del Consejo General del Poder Judicial y del Tribunal Supremo.

b) Los Vicepresidentes y Ministros del Gobierno.

c) Los Presidentes de las Comunidades Autónomas y de las Ciudades de Ceuta y Melilla, dentro del territorio propio de su Comunidad o Ciudad.

d) El Jefe de la Casa de Su Majestad el Rey.

3. Cuando dichas autoridades presidan actos civiles en representación del Rey, o las del apartado 2.b) cuando lo hagan en representación del Presidente del Gobierno, se les rendirán honores militares si así se determina. Serán los del apartado 1 de este artículo o, en su caso, los que se establezcan de conformidad con lo previsto en el artículo 3.4.

CAPÍTULO IV

A autoridades del Ministerio de Defensa

Artículo 17. *Honores al Ministro de Defensa.*

1. Al Ministro de Defensa le corresponden los honores militares de arma presentada e himno nacional en versión breve. En su caso también salva de diecinueve cañonazos y cinco voces de «¡Viva España!».

2. Se le rendirán honores en la sede del Ministerio de Defensa con ocasión de su toma de posesión, en los actos militares que presida y cuando visite oficialmente unidades de las Fuerzas Armadas.

Artículo 18. *Honores a autoridades del Ministerio de Defensa.*

A los titulares de las Secretarías de Estado, Subsecretaría y Secretarías Generales del Ministerio de Defensa, se les rendirán los honores militares de arma presentada e himno nacional en versión breve, en los actos militares que presidan y la primera vez que visiten oficialmente unidades de las Fuerzas Armadas.

CAPÍTULO V

A mandos militares

Artículo 19. *Honores al Jefe de Estado Mayor de la Defensa y a los Jefes de Estado Mayor del Ejército de Tierra, de la Armada y del Ejército del Aire.*

1. Al Jefe de Estado Mayor de la Defensa y a los Jefes de Estado Mayor del Ejército de Tierra, de la Armada y del Ejército del Aire les corresponden los honores militares de arma presentada e himno nacional en versión breve. En su caso también salva de diecisiete cañonazos y cuatro voces de «¡Viva España!».

2. Les serán rendidos honores en su toma de posesión, en los actos militares que presidan y la primera vez que visiten oficialmente unidades de las Fuerzas Armadas.

Artículo 20. *Honores a oficiales generales.*

1. A los oficiales generales con mando o que ejerzan cargos de dirección o jefatura les corresponden honores con la siguiente gradación:

a) Generales de ejército, almirantes generales o generales del aire, arma presentada e himno nacional en versión breve. En su caso también salva de diecisiete cañonazos y cuatro voces de «¡Viva España!».

b) Tenientes generales y almirantes, arma presentada y marcha de infantes. En su caso también salva de quince cañonazos y tres voces de «¡Viva España!».

c) Generales de división y vicealmirantes, arma sobre el hombro y marcha de infantes. En su caso también salva de trece cañonazos y dos voces de «¡Viva España!».

d) Generales de brigada y contralmirantes, arma descansada y marcha de infantes. En su caso también salva de once cañonazos y una voz de «¡Viva España!».

2. Les serán rendidos honores en su toma de posesión, en los actos militares que presidan y la primera vez que visiten oficialmente unidades a sus órdenes.

CAPÍTULO VI

A autoridades extranjeras y de organizaciones internacionales

Artículo 21. *Honores a autoridades extranjeras.*

1. A los Jefes de Estado extranjeros, en visita de Estado a España o en visita oficial, se les rendirán los honores militares de arma presentada, himno nacional del país correspondiente e himno nacional de España en versión completa. En su caso también salva de veintiún cañonazos.

2. A los Presidentes de Gobiernos extranjeros, en visita oficial a España, cuando así se determine por la Presidencia del Gobierno, se les rendirán los honores militares de arma presentada, himno nacional del país correspondiente e himno nacional de España en versión breve. En su caso también salva de diecinueve cañonazos.

3. A los Ministros de Defensa extranjeros, en visita oficial a España, cuando así se determine por el Ministerio de Defensa, se le rendirán los honores militares de arma presentada, himno nacional del país correspondiente e himno nacional de España en versión breve. En su caso también salva de diecinueve cañonazos.

4. A los oficiales generales de las Fuerzas Armadas extranjeras, en visita oficial a España, cuando así se determine por el Jefe de Estado Mayor de la Defensa o por los Jefes de Estado Mayor del Ejército de Tierra, de la Armada y del Ejército del Aire, se les rendirán los honores militares con la posición del arma que corresponde a los militares españoles de un empleo equivalente al suyo, interpretación del himno nacional del país correspondiente e himno nacional de España y, en su caso, salva de cañonazos equivalente.

5. A las autoridades citadas en este artículo se les rendirán honores cuando visiten oficialmente buques de la Armada surtos en puerto de su nación o unidades de las Fuerzas Armadas españolas desplegadas en su país.

6. En la organización de las visitas a las que hace referencia este artículo se fijarán las ocasiones y lugares en las que se rinden los honores.

Artículo 22. *Honores a autoridades de organizaciones internacionales.*

1. A los Secretarios Generales de las organizaciones internacionales de las que forme parte España, en visita oficial a España, se les rendirán, en el lugar que se determine, los honores militares de arma presentada e himno nacional de España en versión completa o breve, según se corresponda su rango con el de Jefe de Estado o Presidente de Gobierno, y el himno de la organización internacional, en su caso.

2. Iguales honores se les rendirán cuando visiten oficialmente buques de la Armada o unidades de las Fuerzas Armadas españolas desplegadas en el extranjero.

CAPÍTULO VII

A jefes de representación diplomática y consular

Artículo 23. *Honores a los jefes de representación diplomática y consular españoles.*

1. Las unidades de las Fuerzas Armadas desplegadas en el extranjero y los buques de la Armada rendirán a los jefes de representación diplomática y cónsules españoles en los países y plazas en que estén acreditados los honores militares que se señalan a continuación:

a) A los embajadores jefes de representación diplomática, arma presentada e himno nacional en versión breve. En su caso también salva de diecinueve cañonazos y cinco voces de «¡Viva España!».

b) A los cónsules, formación sin armas.

2. Al personal diplomático citado en el apartado anterior se le rendirán honores cuando visiten oficialmente por primera vez una unidad de las Fuerzas Armadas desplegada en el extranjero o un buque de la Armada atracado o fondeado en aguas del país en que esté acreditado. El saludo al cañón se efectuará al embarcar, siempre que se cuente con la autorización correspondiente.

Artículo 24. *Honores a los jefes de representación diplomática extranjeros.*

1. A los embajadores extranjeros jefes de representación diplomática acreditados en España, en el acto de presentación de cartas credenciales les serán rendidos los honores militares de arma presentada e himno de su país, en la recepción, e himno nacional español en versión breve, a la salida. En aquellos actos oficiales que expresamente se determinen, les serán rendidos los honores militares de arma presentada e himno nacional en versión breve.

2. Si visitasen oficialmente un buque de la Armada, les serán rendidos los honores previstos en el apartado anterior y, en su caso, una salva de diecinueve cañonazos.

TÍTULO II

Rendición de los honores militares

Artículo 25. *Normas generales en los actos militares.*

1. La llegada de la personalidad que presida un acto y vaya a recibir honores, será anunciada con el toque de «atención general» y el personal militar adoptará la posición de firmes.

2. Cuando corresponda himno nacional, se interpretará de acuerdo con el Real Decreto 1560/1997, de 10 de octubre, por el que se regula el himno nacional. Se iniciará una vez que dicha autoridad se sitúe en el podio o en lugar designado para recibir los honores. Previamente la fuerza adoptará la posición de arma presentada y el resto del personal militar la de saludo, que mantendrán durante la interpretación del himno nacional.

En el caso de que la autoridad tenga derecho a marcha de infantes ésta se iniciará en igual momento. La fuerza que rinde honores adoptará la posición de arma presentada, sobre el hombro o descansada, según corresponda, y el resto del personal militar la de firmes.

3. Cuando deban interpretarse dos o más himnos nacionales porque concurren autoridades de otros países, se hará siguiendo el orden alfabético de la letra inicial y, en su caso siguientes, de la denominación oficial de cada país en el idioma castellano, interpretándose el de España en último lugar. En las despedidas se interpretarán en orden inverso, siendo el primero el himno nacional de España.

4. De existir medios para el saludo al cañón, la salva reglamentaria se coordinará con la interpretación del himno nacional o marcha de infantes.

5. A continuación, a los acordes de una marcha militar, se iniciará la revista de la fuerza que rinde los honores. Durante ella estarán en posición de firmes tanto los que rinden honores como el personal militar que asista al acto.

6. Una vez concluido el acto, en caso de que las características del lugar lo permitan y así se disponga, la fuerza desfilará ante la autoridad a quien haya rendido honores.

7. Los honores militares, cuando sean rendidos a bordo de los buques de la Armada, se efectuarán teniendo en cuenta las normas del ceremonial marítimo.

8. El personal civil que asista a actos militares se atenderá a las normas usuales de cortesía, manteniendo una actitud respetuosa.

Artículo 26. *Presidencia de actos militares.*

1. Los actos militares serán presididos por la autoridad que los organice o por una autoridad orgánicamente superior a ella.

2. Cuando se invite a participar en el acto a alguna de las personalidades o autoridades citadas en este Reglamento, se les podrá ofrecer la presidencia.

3. La presencia de una autoridad que asista como invitado, aun gozando de una mayor precedencia, no presupone la presidencia.

4. En caso de que la autoridad que organiza el acto no asuma la presidencia, ocupará un lugar inmediato a la misma.

Artículo 27. *Revista a la fuerza.*

1. Al pasar revista a la fuerza, la personalidad que haya recibido honores será acompañada por su jefe y por la autoridad militar de superior categoría que ejerza mando sobre ella.

2. El Rey y, en su caso, los miembros de la Familia Real y los Infantes de España serán acompañados, también, por el Jefe del Cuarto Militar de la Casa de Su Majestad el Rey.

3. Las autoridades extranjeras podrán ser acompañadas, además, por la autoridad nacional designada para recibir las.

4. Durante la revista la personalidad que haya recibido honores y los acompañantes indicados en este artículo saludarán a la Bandera al pasar ante ella. La Bandera, contestará únicamente al saludo del Rey.

Artículo 28. *Recibimientos y despedidas.*

Para la rendición de honores, en los recibimientos y despedidas de las autoridades a quienes corresponda en sus viajes oficiales, se tendrán en cuenta las siguientes normas:

a) Se rendirán honores en el lugar que se determine.

b) Concurrirán al acto las autoridades y comisiones que se designen.

c) Los honores serán rendidos por una compañía o unidad equivalente con Bandera, escuadra de gastadores, banda y música. Dicha unidad pertenecerá al Ejército de Tierra, a la Armada o al Ejército del Aire, o será de carácter conjunto, en razón del lugar de recibimiento o de la disponibilidad de la fuerza.

d) De corresponder honores en una despedida se rendirán los mismos que a la llegada, si bien la compañía de honores no desfilará. Las salvas reglamentarias se harán al llegar la autoridad al lugar de la despedida coincidiendo con la interpretación del himno nacional.

Artículo 29. *Visitas a unidades.*

1. En visitas oficiales a unidades de las Fuerzas Armadas, cuando ésta coincida con la celebración de un acto solemne, los honores previstos en este reglamento se rendirán por la unidad formada.

2. En el resto de las visitas oficiales y de trabajo a unidades de las Fuerzas Armadas y, en su caso, al Ministerio de Defensa, siempre que se efectúen con anuncio previo, los honores se rendirán por un piquete o, si expresamente se determina, por una compañía de honores. Cuando los honores sean rendidos por un piquete, podrán manifestarse únicamente por la propia formación y por la posición del arma. En este caso, no se pasará revista a la fuerza.

Artículo 30. *Guardia de honor.*

1. La guardia que se constituye para rendir honores a los Jefes de Estado extranjeros en su residencia oficial y a los embajadores en los actos de presentación de cartas credenciales, estará constituida normalmente por fuerzas de la Guardia Real y se denominará guardia de honor.

2. La guardia de honor sólo rendirá honores a la Bandera, al Rey, a los Jefes de Estado extranjeros, a los miembros de la Familia Real e Infantes de España y a los embajadores jefes de representación diplomática en los actos de presentación de cartas credenciales.

3. Recibirá también el nombre de guardia de honor la que se constituya para rendir honores y acompañar los restos mortales del Rey y de los miembros de la Familia Real e Infantes de España.

Artículo 31. *Saludos a la voz y al cañón.*

1. El saludo a la voz y al cañón se rendirá a las personalidades con derecho a ello, de acuerdo con lo establecido en este reglamento.

2. El saludo a la voz, que corresponde efectuarlo a los buques de la Armada, precederá siempre al saludo al cañón. Consiste en dar un número determinado de voces de «¡Viva España!» desde el puente, contestados por la dotación desplegada en la banda por un «¡Viva!», subrayado por pitadas cortas de los contramaestres.

3. El saludo a la voz y al cañón al estandarte del Rey y al del Príncipe de Asturias será efectuado, tanto en puerto como en la mar, por los buques de la Armada que dispongan de los medios apropiados para ello. En los demás casos el saludo lo efectuará el buque que arbole la insignia de mayor categoría.

4. Estos honores no se rendirán en el caso de buques que se separan, excepto en el caso de que uno arbole el estandarte del Rey o el del Príncipe de Asturias.

5. Los saludos a la voz y al cañón se efectúan a la vista de las insignias y distintivos de las personalidades embarcadas; por tanto, no se efectuarán dichos saludos sin estar izada la insignia o el distintivo que corresponda, salvo lo que se previene en el artículo 10.1.b).

6. A la vista de insignias extranjeras, tanto en la mar por los buques como en puerto por la plaza, se saludará al cañón con el número de disparos que corresponda a la equivalente autoridad nacional, siempre que exista acuerdo para el saludo mutuo.

Artículo 32. *Izado y arriado de estandartes e insignias.*

1. Los estandartes, insignias y distintivos se izarán en el momento de la entrada a bordo de la personalidad a quien representen, arriándose a su salida. Al estar a tope se efectuará el saludo a la voz y al cañón que corresponda.

2. A los efectos de este capítulo los distintivos del Presidente del Gobierno y del Ministro de Defensa tendrán carácter de insignias.

3. En los buques, las insignias se arbolarán siempre en el palo mayor y los distintivos se izarán en otro palo, si lo hubiere. Caso de que sólo exista un palo, se izará en él el distintivo a tope con la insignia.

4. Las insignias no se arriarán más que para ser sustituidas por el estandarte del Rey, por el estandarte del Príncipe de Asturias y por las insignias de aquellas autoridades que ejerzan mando sobre el buque.

5. La insignia de una determinada autoridad no podrá estar arbolada simultáneamente en dos buques.

6. Podrán estar izados al mismo tiempo una insignia y un distintivo, siempre que éste corresponda a autoridad de igual o superior categoría que la de aquélla, pero nunca podrán estar arboladas simultáneamente dos insignias en el mismo buque.

7. A la vista de los estandartes del Rey y del Príncipe de Asturias, no se izarán en los buques más insignias que las de aquellas autoridades que tengan mando sobre la fuerza naval; siempre se izarán en buque distinto del que arbole el estandarte del Rey y en ningún caso se les rendirán honores.

Artículo 33. *Devolución del saludo a la voz y al cañón.*

1. El buque que arbole la insignia de la autoridad saludada, en la devolución del saludo a la voz y al cañón, contestará a la insignia de mayor categoría con un número de voces y de cañonazos según la escala establecida en el ceremonial marítimo.

2. El buque que arbole el estandarte del Rey o el del Príncipe de Asturias no devolverá el saludo a los barcos nacionales en ningún caso. Si recibiera el saludo al cañón de un buque de Armadas extranjeras devolverá el saludo de disponerlo así el Rey o el Príncipe de Asturias.

Artículo 34. *Saludos entre buques de la Armada y plazas.*

1. Entre buques de la Armada y plazas nacionales no se intercambiarán saludos.

2. Los buques de la Armada al llegar a puerto extranjero saludarán a la plaza con una salva de veintiún cañonazos, siempre que exista, en cada caso, acuerdo específico para el

saludo mutuo. Dicho acuerdo podrá incluir o no el saludo posterior a la insignia de la autoridad naval de más categoría presente en la plaza.

3. Las plazas y puertos españoles que se determinen por orden del Ministro de Defensa contestarán a los saludos al cañón en las visitas que realicen los buques extranjeros, siempre que exista acuerdo para el saludo mutuo.

TÍTULO III

Honores rendidos por la Guardia Civil

Artículo 35. *Honores militares a rendir por la Guardia Civil.*

1. Los honores militares establecidos en este reglamento, serán rendidos por fuerzas de la Guardia Civil en sus actos específicos, así como en aquellos otros en los que se disponga su participación junto a las Fuerzas Armadas.

2. A los Ministros de Defensa e Interior se les rendirán los honores militares de arma presentada e himno nacional en versión breve en los actos específicos de la Guardia Civil que presidan y cuando visiten oficialmente unidades de la Guardia Civil.

3. A los titulares de las Secretarías de Estado, Subsecretarías y Secretarías Generales del Ministerio de Defensa y del Ministerio del Interior, así como al Director General de la Policía y de la Guardia Civil, se les rendirán los honores militares de arma presentada e himno nacional en versión breve cuando presidan actos específicos de la Guardia Civil y la primera vez que visiten oficialmente unidades de dicho Instituto Armado.

4. A los mandos de la Guardia Civil les corresponden honores militares con las gradaciones que se establecen en el artículo 20. Se les rendirán honores en su toma de posesión, en los actos militares que presidan y la primera vez que visiten oficialmente unidades a sus órdenes.

TÍTULO IV

Honores fúnebres militares

CAPÍTULO I

Disposiciones generales

Artículo 36. *Personalidades con derecho a honores fúnebres militares.*

1. Las Fuerzas Armadas rendirán honores fúnebres militares en señal de respeto y homenaje a los restos mortales de aquellas personas que se indican a continuación:

a) Las que expresamente les corresponden honores militares según lo previsto en el Capítulo II del Título I y los artículos 15,17,19 y 20.

b) Los ex Presidentes del Gobierno y otras personalidades de especial relevancia a las que por sus excepcionales servicios a España así se determine por real decreto de la Presidencia del Gobierno.

c) Los militares y el personal civil con una especial vinculación con la Defensa y las Fuerzas Armadas que fallezcan en acto de servicio.

2. Al organizar los actos de honras fúnebres se tendrá en cuenta la voluntad que hubiera expresado el fallecido o, en su caso, la que manifiesten sus familiares.

Artículo 37. *Honores fúnebres.*

1. Los honores fúnebres militares se rendirán por una unidad con Bandera, banda y música y consistirá en la interpretación del himno nacional completo, arma presentada y una descarga de fusilería. En su caso, la salva de cañonazos que corresponda.

2. Cuando se realicen en la inhumación, los honores se rendirán por un piquete.

Artículo 38. *Organización de los actos.*

1. Cuando se produzca el fallecimiento del Rey o uno de los miembros de la Familia Real o Infante de España, por la Presidencia del Gobierno, con la participación de la Casa de Su Majestad el Rey, se organizarán los actos de honras fúnebres y para la rendición de honores, conforme a lo previsto en este capítulo y en el siguiente.

2. Corresponderá a la Presidencia del Gobierno la organización de los actos, en los casos que se citan en el artículo 36, relacionados con las personas de los artículos 15 y 17 del apartado a) y todas las del b), a las que se refiere dicho artículo 36.

3. Corresponderá a los Órganos Centrales del Ministerio de Defensa, al Ejército de Tierra, a la Armada o al Ejército del Aire la organización de los actos, en los casos que se citan en el artículo 36, relacionados con las personas de los artículos 19 y 20 del apartado a) y todas las del c), a las que se refiere dicho artículo 36.

Artículo 39. *Normas de ejecución.*

1. La entidad de la unidad que rinda los honores será la que determinen las autoridades con competencia en la organización de los actos.

2. Además de los honores fúnebres expresados en el artículo 37, se podrán establecer para cada caso, la naturaleza y extensión del luto oficial, la constitución de las guardias de honor, las fuerzas de escolta que deben acompañar a los restos mortales, la cobertura de la carrera por la que discurra la comitiva y la utilización de un armón de artillería para transportar el féretro. Todo ello según los protocolos establecidos por la Presidencia del Gobierno o el Ministerio de Defensa, según corresponda.

3. Las fuerzas que acompañen al féretro lo harán con las armas a la funerala, las Banderas irán enrolladas y con corbata negra; las cornetas con sordina, los tambores destemplados y enlutados. Los días de luto oficial a las Banderas de las unidades que participen en actos oficiales se les pondrán una corbata negra y la bandera permanecerá izada a media asta.

4. Las fuerzas de escolta, cuando proceda, acompañarán a los restos mortales hasta el lugar en que se despida el duelo. Formarán siempre a pie.

5. Cuando corresponda, la carrera se cubrirá, a lo largo del recorrido del cortejo fúnebre, desde la capilla ardiente hasta el lugar donde se efectúe la despedida del duelo. Las fuerzas que cubran la carrera mantendrán el arma sobre el hombro mientras desfila la comitiva, adoptando la posición de «presenten» al paso del féretro.

6. Al llegar el cortejo al lugar que se señale para la despedida del duelo, desfilarán ante los restos mortales las fuerzas de escolta y la guardia de honor. Esta última acompañará a los restos mortales hasta su inhumación.

7. Si el fallecimiento se produjera en el extranjero, los honores fúnebres militares se rendirán en territorio nacional una vez que se hayan repatriado los restos mortales de los fallecidos según las normas establecidas a estos efectos.

8. Cuando se produzca un fallecimiento en un buque de la Armada se aplicarán, además, las normas específicas establecidas en el ceremonial marítimo.

Artículo 40. *Honores fúnebres a los miembros de las Fuerzas Armadas fallecidos en acto de servicio.*

1. Tras el fallecimiento en acto de servicio de un miembro de las Fuerzas Armadas o de personal civil con especial vinculación con la Defensa y las Fuerzas Armadas, en la unidad del fallecido se llevará a cabo un acto de honras fúnebres.

2. Si el fallecimiento hubiere sucedido en el extranjero, el Mando de Operaciones del Estado Mayor de la Defensa o autoridad que corresponda, organizará la repatriación del fallecido y su recepción en España, previamente a la celebración del acto previsto en el apartado anterior.

3. Las banderas ondearán a media asta por un período de dos días en las unidades de origen del o de los fallecidos. En las demás unidades se actuará siguiendo los criterios que se determinen por el Ministro de Defensa.

Artículo 41. *Homenaje anual a los miembros de las Fuerzas Armadas que han dado su vida por España.*

Anualmente se rendirá homenaje a los miembros de las Fuerzas Armadas y a los civiles con especial vinculación con la Defensa y las Fuerzas Armadas fallecidos en acto de servicio. Esta conmemoración se desarrollará conforme a lo que se establezca por el Ministro de Defensa.

CAPÍTULO II

Honores fúnebres al Rey, a la Familia Real y a los Infantes de España

Artículo 42. *Honores fúnebres al titular de la Corona y a su consorte.*

1. La naturaleza y extensión del luto oficial como consecuencia del fallecimiento del titular de la Corona se regularán por las normas que dicte el Gobierno. A su fallecimiento se observarán las disposiciones siguientes:

a) Al conocerse la noticia oficial, se dispondrá que a las Banderas y Estandartes de las unidades se les ponga una corbata negra y que sea izada a media asta la Bandera en las unidades de las Fuerzas Armadas.

b) Se ordenará que por una batería de cada plaza en que exista artillería y por uno de los buques de la Armada fondeados en cada puerto nacional se efectúe una salva de cinco cañonazos.

c) Mientras el cadáver esté de cuerpo presente, las baterías en tierra y a flote, citadas en el párrafo anterior, harán cada día una salva de cinco cañonazos a las ocho horas y otra al ocaso.

d) El día del entierro, por una de las baterías de la plaza donde haya de verificarse éste y por un buque si se trata de plaza marítima, se hará una salva de veintiún cañonazos en el momento de la salida del cortejo.

e) El Ministerio de Defensa coordinará la participación de las fuerzas que cubran la carrera. Designará, además, la fuerza de escolta, que estará constituida por unidades del Ejército de Tierra, de la Armada y del Ejército del Aire.

f) Las fuerzas pertenecientes a la Guardia Real, con Bandera, escuadra de gastadores, banda y música, constituirán la guardia de honor y serán las encargadas de rendir honores militares a los restos mortales. De estas fuerzas se designará un piquete de ocho guardias reales, que se colocarán a ambos lados del féretro.

g) Los restos mortales serán conducidos en un armón de artillería, acompañados por dos oficiales generales de cada Ejército designados por el Ministro de Defensa entre los de mayor antigüedad.

h) La fuerza de escolta formará a la cabeza del cortejo; la guardia de honor lo hará a retaguardia.

i) En el momento de la inhumación se hará otra salva de veintiún cañonazos y la guardia de honor efectuará una descarga de fusilería.

2. Al fallecer la Reina consorte o el consorte de la Reina se le aplicarán las mismas normas en la rendición de honores fúnebres previstos para el titular de la Corona.

Artículo 43. *Honores fúnebres al Heredero de la Corona.*

1. La naturaleza y extensión del luto oficial como consecuencia del fallecimiento del Heredero de la Corona se regularán por las normas que dicte el Gobierno. Al fallecer el Heredero de la Corona se observarán las disposiciones siguientes:

a) Al conocerse la noticia oficial, se dispondrá que a las Banderas y Estandartes de las unidades se les ponga una corbata negra y que sea izada a media asta la Bandera en las unidades de las Fuerzas Armadas.

b) Se ordenará que por una batería de cada plaza en que exista artillería y por uno de los buques de la Armada fondeados en cada puerto nacional se efectúe una salva de cuatro cañonazos.

c) Mientras el cadáver esté de cuerpo presente, las baterías en tierra y a flote, citadas en el párrafo anterior, harán cada día una salva de cuatro cañonazos a las ocho horas y otra al ocaso.

d) El Ministerio de Defensa coordinará la participación de las fuerzas que cubran la carrera. Designará, además, las que deban acompañar a los restos mortales, que estarán constituidas por unidades del Ejército de Tierra, de la Armada y del Ejército del Aire.

e) Las fuerzas pertenecientes a la Guardia Real, con Bandera, escuadra de gastadores, banda y música, constituirán la guardia de honor y serán las encargadas de rendir honores militares a los restos mortales. De estas fuerzas se designará un piquete de ocho guardias reales, que se colocarán a ambos lados del féretro.

f) Los restos mortales serán conducidos en un armón de artillería. Formarán a la cabeza del cortejo las fuerzas que lo acompañan; la guardia de honor lo hará a retaguardia.

g) En el momento de la inhumación se hará una salva de diecinueve cañonazos por una batería de la plaza donde se verifique el entierro y por un buque de guerra cuando se trate de plaza marítima, y una descarga de fusilería por la guardia de honor.

2. A la Princesa o al Príncipe de Asturias consortes, se les aplicarán las mismas normas en la rendición de honores fúnebres previstas para el Heredero de la Corona.

Artículo 44. *Honores fúnebres a los Infantes de España.*

Si el fallecido fuese Infante de España se aplicarán las mismas disposiciones del artículo anterior, apartado 1, a excepción de lo dispuesto en los párrafos b), c) y g).

Disposición adicional primera. *Actos institucionales con participación de las Fuerzas Armadas.*

En los actos institucionales de carácter civil de homenaje a la Bandera, a las Fuerzas Armadas o de reconocimiento a hechos históricos del pueblo español, en los que participen unidades militares, la autoridad civil nacional, autonómica o local que presida el acto será acompañada por la autoridad militar designada al efecto y recibirán los honores de mayor rango correspondientes a una u otra autoridad.

Disposición adicional segunda. *Recepciones en unidades de las Fuerzas Armadas.*

Por orden del Ministro de Defensa se establecerán las ocasiones en las que los Delegados del Gobierno en las Comunidades Autónomas y en las Ciudades de Ceuta y Melilla y los cargos del Ministerio de Defensa con categoría de director general, en visitas oficiales y con anuncio previo serán recibidos por un piquete de la unidad o, en su caso, por la guardia militar de un buque. La formación será con arma descansada para las autoridades citadas en primer lugar y sin armas para las segundas.

Disposición adicional tercera. *Visitas a unidades de la Guardia Civil.*

Por orden del Ministro del Interior se establecerán las ocasiones y condiciones para la aplicación de lo previsto en este Reglamento en las visitas oficiales a unidades de la Guardia Civil.

Disposición adicional cuarta. *Participación en actos religiosos.*

1. En los actos oficiales que se celebren con ocasión de honras fúnebres, además de los honores que correspondan, se podrá incluir un acto de culto católico o de la confesión religiosa que proceda, teniendo en cuenta la voluntad que hubiera expresado el fallecido o, en su caso, la que manifiesten sus familiares.

Por tratarse de actos en los que se interviene en representación de las Fuerzas Armadas, la asistencia a los mismos tendrá consideración de acto de servicio.

2. Cuando se autoricen comisiones, escoltas o piquetes para asistir a celebraciones de carácter religioso con tradicional participación castrense, se respetará el ejercicio del derecho a la libertad religiosa y, en consecuencia, la asistencia y participación en los actos tendrá carácter voluntario.

§ 38

Real Decreto 1040/2003, de 1 de agosto, por el que se aprueba el Reglamento general de recompensas militares

Ministerio de Defensa
«BOE» núm. 213, de 5 de septiembre de 2003
Última modificación: 6 de febrero de 2013
Referencia: BOE-A-2003-17107

Las recompensas militares revisten gran trascendencia en los aspectos moral y orgánico de las Fuerzas Armadas, al constituir tanto un estímulo permanente para la superación en el cumplimiento del deber y del servicio –junto con los sacrificios, riesgos y dedicación inherentes a la vida militar– como un factor importante de selección para la organización militar, al destacar a los miembros de las Fuerzas Armadas y del Cuerpo de la Guardia Civil en el ejercicio del mando y demás funciones militares que legalmente les corresponden por acreditar las condiciones morales, físicas e intelectuales que se requieren para su concesión.

Las disposiciones normativas vigentes que regulan las diferentes recompensas militares se caracterizan no sólo por una multiplicidad legislativa y reglamentaria, lo que conlleva una ardua labor interpretativa y aplicativa del derecho vigente, sino, fundamentalmente, por la ineficacia sobrevenida que una parte sustancial de dichas disposiciones padece, y que se deriva de la superación de determinados conceptos considerados básicos en el momento en el que se promulgaron y que en la actualidad han caído en desuso. Así, la Ley 15/1970, de 4 de agosto, General de Recompensas de las Fuerzas Armadas, modificada por la Ley 47/1972, de 22 de diciembre, y actualmente vigente con carácter reglamentario a tenor de lo dispuesto en el apartado 5 de la disposición derogatoria única de la Ley 17/1999, de 18 de mayo, de Régimen del Personal de las Fuerzas Armadas, clasificaba las recompensas militares en dos grupos: las de guerra y las de paz. En consecuencia, de acuerdo con esta distinción también establecida en determinadas disposiciones de desarrollo todavía vigentes, hasta fechas muy recientes únicamente podían concederse las recompensas militares definidas como de guerra –Cruz Laureada de San Fernando, Medalla Militar, Cruz de Guerra, Cruces de Mérito Militar, Naval y Aeronáutico con distintivo rojo, o citación como distinguido en la Orden General–, siempre y cuando se hubiera producido formalmente una previa declaración de guerra, con carácter general. Y en el actual contexto sociopolítico resulta, cuando menos, improbable que se produzca tal declaración, pese a que las Fuerzas Armadas puedan verse implicadas en determinadas operaciones que supongan el uso de las armas.

Atendiendo el legislador a esta situación, ha buscado su solución a través de la Ley 17/1999, de 18 de mayo, de Régimen del Personal de las Fuerzas Armadas. Así, en el apartado 1 de su disposición final primera determina claramente que las recompensas militares son: la Cruz Laureada de San Fernando, la Medalla Militar, la Cruz de Guerra, la Medalla de Ejército, la Medalla Naval, la Medalla Aérea, las Cruces del Mérito Militar, del Mérito Naval y del Mérito Aeronáutico, con distintivo rojo, azul, amarillo y blanco, la citación

como distinguido en la Orden General y la mención honorífica. Por lo tanto, es voluntad de la ley superar la tradicional distinción que operaba sobre esta materia entre recompensas de guerra y de paz, mantenida hasta la Ley 17/1989, de 19 de julio, Reguladora del Régimen del Personal Militar Profesional, estableciéndose ya, únicamente, una lista cerrada de las recompensas militares. No obstante, debe mantenerse el carácter excepcional que tradicionalmente han venido teniendo las recompensas clasificadas como de guerra, de forma que sólo puedan ser concedidas por aquellos hechos y circunstancias que impliquen o puedan implicar el uso de fuerza armada, o que se desarrollen durante conflictos armados, bajo el criterio moderador del valor militar que quede acreditado.

Por otra parte, el apartado 2 de la citada disposición final primera de la ley establece que la constancia en el servicio y la intachable conducta de los miembros de las Fuerzas Armadas y de la Guardia Civil se recompensará con el ingreso en la Real y Militar Orden de San Hermenegildo, o con la Cruz a la Constancia en el Servicio. Y en aplicación y desarrollo de esta disposición legal se ha dictado el Real Decreto 1189/2000, de 23 de junio, por el que se aprueba el Reglamento de la Real y Militar Orden de San Hermenegildo, estando prevista la aprobación del Reglamento de la Cruz a la Constancia en el Servicio, de conformidad con lo dispuesto en la ley. Asimismo, y con el fin de proceder a actualizar y revitalizar la primera Orden Militar española, se ha dictado el Real Decreto 899/2001, de 27 de julio, por el que se aprueba el Reglamento de la Real y Militar Orden de San Fernando, cuya principal novedad, respecto a su regulación anterior, reside en que la concesión tanto de la Cruz Laureada de San Fernando como de la Medalla Militar supone el ingreso en la citada orden.

Esta razón ha sido la que ha aconsejado que se instrumente el desarrollo de la Real y Militar Orden de San Fernando y el de ambas recompensas en una disposición independiente, para establecer con más precisión las características, finalidad y organización de la orden, en concordancia con los requisitos y procedimientos precisos para la concesión de las recompensas que otorgan el honor y el derecho a ingresar y permanecer en ella.

Por último, siendo igualmente consciente el legislador de la dispersión normativa existente en esta materia de recompensas militares, el apartado 3 de la mencionada disposición final primera de la Ley 17/1999 remite normativamente al Gobierno para regular los hechos, servicios y circunstancias que determinan la concesión de las diferentes recompensas, así como sus trámites y procedimientos. Y es precisamente con esta habilitación legal con la que se dicta este Reglamento General de Recompensas Militares.

En su virtud, a propuesta del Ministro de Defensa, de acuerdo con el Consejo de Estado y previa deliberación del Consejo de Ministros en su reunión del día 1 de agosto de 2003,

DISPONGO:

Artículo único. *Aprobación del Reglamento general de recompensas militares.*

Se aprueba el Reglamento general de recompensas militares, cuyo texto se inserta a continuación.

Disposición adicional primera. *Recompensas militares y mantenimiento de derechos reconocidos.*

1. No podrán ser concedidas ni reconocidas otras recompensas militares que las reguladas tanto en el Reglamento de la Real y Militar Orden de San Fernando, aprobado por el Real Decreto 899/2001, de 27 de julio, como en el reglamento aprobado por este real decreto, con los requisitos, procedimientos y efectos que en cada caso se determinan.

De conformidad con lo dispuesto en el apartado 2 de la disposición final primera de la Ley 17/1999, de 18 de mayo, de Régimen del Personal de las Fuerzas Armadas, la Real y Militar Orden de San Hermenegildo y la Cruz a la Constancia en el Servicio se regirán por su normativa específica.

2. No obstante, se mantendrá el reconocimiento de las recompensas militares que hubieran sido concedidas de acuerdo con la normativa anterior, que continuarán generando los derechos a ellas inherentes en los términos establecidos en la disposición transitoria segunda de este real decreto.

Disposición adicional segunda. *Recompensas militares y civiles excluidas del ámbito de aplicación.*

1. Conforme a lo dispuesto en el apartado 4 de la disposición final primera de la Ley 17/1999, de 18 de mayo, de Régimen del Personal de las Fuerzas Armadas, no podrán otorgarse avances en el orden de escalafón o ascensos como recompensa, y únicamente por ley se regularán los ascensos por méritos de guerra.

2. Aquellas recompensas que hayan sido creadas por organizaciones internacionales cuya concesión y uso sea reconocido por el ordenamiento jurídico español se regirán por su normativa específica.

3. La Orden del Mérito del Cuerpo de la Guardia Civil, así como las restantes recompensas civiles, se regirán por sus normas específicas, y se reconoce su uso sobre la uniformidad, cuando sean concedidas al personal militar, previa autorización del Ministro de Defensa, a excepción de los miembros del Cuerpo de la Guardia Civil respecto de las condecoraciones de su Orden del Mérito. La misma regla será aplicable para el uso sobre la uniformidad de las recompensas civiles o militares extranjeras, concedidas a dicho personal.

Disposición adicional tercera. *Medallas de las campañas y condecoraciones hereditarias.*

1. Las medallas de las campañas, teniendo en cuenta lo dispuesto en el apartado 2 de la disposición derogatoria única de este real decreto, y las condecoraciones y recompensas hereditarias continuarán produciendo los beneficios y efectos previstos por su respectiva norma de creación, y se sujetarán en lo sucesivo y respecto al personal militar a las siguientes reglas:

a) El personal militar que tuviera reconocido el derecho al uso en la uniformidad de las citadas medallas y condecoraciones continuará disfrutando de tal derecho, siendo su ubicación y colocación sobre la uniformidad posterior a la de las recompensas militares establecidas por el reglamento aprobado.

b) El derecho a ostentar las medallas de las campañas y condecoraciones hereditarias sobre la uniformidad de los militares en las situaciones administrativas de servicio activo, servicios especiales, reserva y excedencia voluntaria, mientras en estas tres últimas situaciones estén sujetos al régimen general del personal militar, así como su anotación en la hoja de servicios y cuantos otros beneficios pudieran derivarse, deberá estar previamente autorizado por el Ministro de Defensa.

c) El personal militar que, en las situaciones administrativas referidas en el párrafo anterior, tenga derecho según sus normas de creación a cualquiera de las medallas de las campañas transmisibles, deberá dirigir solicitud al Ministro de Defensa para su reconocimiento y uso en la uniformidad. En este sentido, y para las citadas medallas que tuvieran el carácter de hereditarias, sólo se reconocerá la posibilidad de una única transmisión del militar titular del derecho al militar causahabiente por línea recta descendente, hasta el segundo grado de consanguinidad, sin que quepan ulteriores transmisiones.

2. Para conmemorar hechos de relevante trascendencia para las Fuerzas Armadas o para la Patria, así como para destacar la participación de personal civil o militar en determinadas operaciones militares y campañas, podrán crearse mediante real decreto medallas conmemorativas y medallas de campañas, sin que tengan la consideración de recompensas militares, ni puedan generar ningún otro derecho distinto al de su uso, como reconocimiento del hecho conmemorable o de la participación en las operaciones y campañas, al tener un carácter únicamente honorífico.

Disposición adicional cuarta. *Distintivos militares.*

Los distintivos militares no tendrán, bajo ningún concepto, consideración de recompensas. El Ministro de Defensa regulará su reconocimiento y creación, así como los requisitos y circunstancias necesarios para su posesión, uso y limitaciones.

No obstante, los distintivos militares reconocidos y concedidos conforme a la normativa vigente seguirán produciendo sus efectos hasta que por orden ministerial se regule esta materia.

Disposición adicional quinta. *Modificación del Real Decreto 912/2002, de 6 de septiembre, por el que se desarrolla la estructura básica de los ejércitos.*

Se modifica la disposición final primera del Real Decreto 912/2002, de 6 de septiembre, por el que se desarrolla la estructura básica de los ejércitos, que queda redactada como sigue:

«Disposición final primera. *Facultades de desarrollo.*

Se faculta al Ministro de Defensa para dictar cuantas disposiciones estime necesarias para el desarrollo y ejecución de este real decreto, que en ningún caso podrá suponer el establecimiento de una organización militar del territorio nacional, ni aumento del gasto público.»

Disposición transitoria primera. *Procedimientos en curso y condecoraciones reconocidas por la normativa anterior.*

1. Los expedientes de concesión de recompensas militares iniciados con anterioridad a la entrada en vigor del reglamento aprobado por este real decreto continuarán tramitándose y se resolverán de acuerdo con la reglamentación vigente hasta ese momento.

No obstante, no podrán iniciarse expedientes para la concesión de las recompensas militares contempladas en la disposición final primera de la Ley 17/1999, de 18 de mayo, de Régimen del Personal de las Fuerzas Armadas, por acciones, hechos o servicios realizados en pasados conflictos armados o en operaciones militares que implicaran o hubieran podido implicar el uso de fuerza armada, o bien por méritos contraídos con anterioridad a la entrada en vigor del reglamento aprobado por este real decreto.

2. La denominación, diseño y uso de las condecoraciones, insignias y pasadores correspondientes a las recompensas militares concedidas con anterioridad se mantendrán sin modificación alguna, siempre que no se opongan a lo dispuesto en el reglamento aprobado por este real decreto.

Disposición transitoria segunda. *Pensiones y derechos inherentes a las recompensas militares establecidos por la normativa anterior.*

1. Las pensiones por la posesión de determinadas recompensas militares reconocidas con anterioridad a la entrada en vigor del reglamento aprobado por este real decreto mantendrán su actual cuantía, y se adaptarán en las anualidades sucesivas a lo que se disponga por las leyes de presupuestos.

2. Igualmente se mantendrán los derechos que, según la normativa anterior, fueran inherentes a las recompensas militares concedidas según sus prescripciones, siempre que sean compatibles con la legislación en vigor. Si no lo fueran, se adaptarán a los derechos reconocidos en el reglamento aprobado por este real decreto.

Disposición derogatoria única. *Derogación normativa.*

1. A tenor de lo dispuesto en el apartado 4 de la disposición derogatoria única de la Ley 17/1999, de 18 de mayo, de Régimen del Personal de las Fuerzas Armadas, quedan derogadas la Ley 15/1970, de 4 de agosto, General de Recompensas de las Fuerzas Armadas, y la Ley 47/1972, de 22 de diciembre, que la modifica, así como la Ley 18/1995, de 1 de junio, de Cruces del Mérito Militar, del Mérito Naval y del Mérito Aeronáutico.

2. Quedan igualmente derogados:

a) El Real Decreto de 21 de noviembre de 1927, por el que se crea una medalla denominada «Medalla de la Paz de Marruecos».

b) El Decreto de 4 de julio de 1958, por el que se crea la Medalla Ifni-Sáhara.

c) El Decreto 2422/1975, de 23 de agosto, por el que se aprueban los Reglamentos de la «Medalla Militar», «Cruz de Guerra con Palmas», «Cruz de Guerra», «Medalla de Sufrimientos por la Patria» y de las «Medallas de las Campañas».

d) El Decreto 1091/1976, de 5 de marzo, por el que se aprueban los Reglamentos de la «Cruz Roja del Mérito Militar», «Medallas del Ejército, Naval y Aérea» y de la «Orden del Mérito Militar, Naval y Aeronáutico, con distintivo blanco».

e) El Real Decreto 1372/1977, de 10 de junio, por el que se crea la Medalla denominada del Sáhara.

f) El Real Decreto 1323/1995, de 28 de julio, por el que se aprueba el Reglamento de las Cruces del Mérito Militar, del Mérito Naval y del Mérito Aeronáutico y otras normas sobre recompensas militares.

g) Cuantas disposiciones de igual o inferior rango se opongan a lo dispuesto en este real decreto.

Disposición final primera. *Habilitación de desarrollo.*

Queda facultado el Ministro de Defensa para adoptar cuantas disposiciones y medidas sean necesarias en desarrollo y ejecución de lo dispuesto en este real decreto.

Disposición final segunda. *Entrada en vigor.*

El presente real decreto entrará en vigor a los tres meses de su publicación en el «Boletín Oficial del Estado».

REGLAMENTO GENERAL DE RECOMPENSAS MILITARES

TÍTULO PRELIMINAR

Disposiciones generales

Artículo 1. *Recompensas militares.*

1. De acuerdo con su precedencia dentro del ordenamiento jurídico español, el orden de prelación de las recompensas militares, por los derechos y honores que conllevan, es el siguiente:

- a) Cruz Laureada de San Fernando.
- b) Medalla Militar.
- c) Cruz de Guerra.
- d) Medalla del Ejército, Medalla Naval y Medalla Aérea.
- e) Cruces del Mérito Militar, del Mérito Naval y del Mérito Aeronáutico, con distintivos rojo, azul, amarillo y blanco.
- f) Citación como distinguido en la Orden General.
- g) Mención honorífica.

2. El ingreso y ascenso en la Real y Militar Orden de San Hermenegildo y la Cruz a la Constancia en el Servicio son las recompensas militares que premian a los miembros de las Fuerzas Armadas y del Cuerpo de la Guardia Civil con la finalidad establecida en el siguiente artículo.

Artículo 2. *Finalidad de las recompensas militares.*

1. Las recompensas militares tienen por finalidad premiar y distinguir al personal militar o civil por la realización de acciones, hechos o servicios que impliquen reconocido valor militar, o porque sean de destacado mérito o importancia para las Fuerzas Armadas, así como para la Defensa Nacional.

2. No obstante, el ingreso y ascenso en la Real y Militar Orden de San Hermenegildo y la Cruz a la Constancia en el Servicio recompensan la constancia en el servicio y la intachable conducta del personal militar, a tenor de lo que establecen las Reales Ordenanzas para las Fuerzas Armadas y conforme a lo dispuesto en sus respectivos reglamentos.

Artículo 3. *Ámbito de aplicación del reglamento.*

1. Este reglamento tiene por objeto establecer las acciones, los hechos, los servicios y las circunstancias que pueden determinar la concesión de las recompensas mencionadas en

el artículo 1, así como regular los procedimientos y trámites pertinentes para la concesión de cada una de ellas, los derechos que conllevan, su descripción y uso.

2. Las recompensas militares podrán ser concedidas a los miembros de las Fuerzas Armadas y del Cuerpo de la Guardia Civil, a los miembros de las Fuerzas Armadas y cuerpos de naturaleza militar de otros Estados, así como a cualquier español o extranjero, siempre que concurren los requisitos establecidos para dicha concesión.

No obstante, la Cruz de Guerra, las Cruces del Mérito Militar, del Mérito Naval y del Mérito Aeronáutico con distintivo rojo y la citación como distinguido en la Orden General sólo podrán ser concedidas individualmente a los oficiales generales, oficiales, suboficiales, tropa y marinería, cabos y guardias, reservistas y personal civil bajo las órdenes directas de los mandos de las Fuerzas Armadas, exclusivamente por acciones, hechos o servicios prestados en el transcurso de conflictos armados, así como de operaciones militares que impliquen o puedan implicar el uso de fuerza armada.

La Cruz Laureada de San Fernando y la Medalla Militar se concederán, siempre que se cumplan los requisitos establecidos, al personal contemplado en el artículo 14 del Reglamento de la Real y Militar Orden de San Fernando, aprobado por el Real Decreto 899/2001, de 27 de julio.

3. El ingreso y ascenso en la Real y Militar Orden de San Hermenegildo y la Cruz a la Constancia en el Servicio sólo se concederán a los miembros de las Fuerzas Armadas y del Cuerpo de la Guardia Civil que cumplan con los requisitos establecidos en sus respectivos reglamentos.

Artículo 4. *Régimen general de recursos.*

1. Contra las resoluciones que no pongan fin a la vía administrativa y contra los actos de trámite, si estos últimos deciden directa o indirectamente el fondo del asunto, determinan la imposibilidad de continuar el procedimiento, producen indefensión o perjuicio irreparable a los derechos e intereses legítimos, podrá interponerse por los interesados el recurso de alzada, de conformidad con la legislación reguladora del procedimiento administrativo común.

2. Contra las resoluciones que pongan fin a la vía administrativa podrá interponerse por los interesados recurso potestativo de reposición, o bien directamente el contencioso-administrativo.

TÍTULO I

Recompensas militares que integran la Real y Militar Orden de San Fernando

Artículo 5. *Cruz Laureada de San Fernando y Medalla Militar.*

De conformidad con lo dispuesto en el artículo 13 del Reglamento de la Real y Militar Orden de San Fernando, aprobado por el Real Decreto 899/2001, de 27 de julio, la Cruz Laureada de San Fernando y la Medalla Militar son las recompensas que integran dicha orden.

Artículo 6. *Cruz Laureada de San Fernando.*

1. La Cruz Laureada de San Fernando, máxima recompensa militar de España, tiene por objeto premiar el valor heroico como virtud sublime que, con relevante esfuerzo de la voluntad, induce a acometer excepcionales acciones, hechos o servicios militares, individuales o colectivos, con inminente riesgo de la propia vida y siempre en servicio y beneficio de la Patria o de la paz y seguridad de la comunidad internacional.

2. El ámbito objetivo y subjetivo de esta recompensa militar, así como los méritos concurrentes, el procedimiento para su concesión, los derechos y distinciones que conlleva y la descripción y el uso de sus condecoraciones son los establecidos en el Reglamento de la Real y Militar Orden de San Fernando, aprobado por el Real Decreto 899/2001, de 27 de julio, como recompensa que integra dicha orden.

Artículo 7. *Medalla Militar.*

1. La Medalla Militar, recompensa militar ejemplar, tiene por objeto premiar el valor muy distinguido como la virtud que, sin llegar a tener la consideración de valor heroico según se define en el artículo anterior, sobresale muy significativamente del valor exigible a cualquier militar en el desarrollo de operaciones armadas, lo que le lleva a acometer acciones, hechos o servicios militares, individuales o colectivos, de carácter extraordinario que impliquen notables cambios favorables y ventajas tácticas para las fuerzas propias o para la misión encomendada.

2. El ámbito objetivo y subjetivo de esta recompensa militar, así como los méritos concurrentes, el procedimiento para su concesión, los derechos y distinciones que conlleva y la descripción y el uso de sus condecoraciones son los establecidos en el Reglamento de la Real y Militar Orden de San Fernando, aprobado por el Real Decreto 899/2001, de 27 de julio, como recompensa que integra dicha orden.

TÍTULO II

Cruz de Guerra

CAPÍTULO I

Disposiciones generales

Artículo 8. *Ámbito objetivo de la recompensa.*

La Cruz de Guerra es la recompensa militar ejemplar que tiene por objeto premiar a aquellas personas que, con valor, hayan realizado acciones o hechos de gran eficacia, o hayan prestado servicios sobresalientes, durante un período continuado, dentro de un conflicto armado o de operaciones militares que impliquen o puedan implicar el uso de fuerza armada, y que conlleven unas dotes militares o de mando muy señaladas.

Artículo 9. *Ámbito subjetivo y concesión de la recompensa.*

1. La Cruz de Guerra recompensa al personal de las Fuerzas Armadas, del Cuerpo de la Guardia Civil, cuando este último desempeñe acciones de carácter militar, o al personal civil que preste servicios en aquéllas en virtud de orden competente, dentro de fuerzas militares organizadas, siempre que lleven a cabo acciones, hechos o servicios señalados en el artículo anterior.

2. La Cruz de Guerra será concedida por real decreto, acordado en Consejo de Ministros, a propuesta del Ministro de Defensa y con informe del Consejo o Junta Superior del ejército o cuerpo respectivo, o donde haya prestado servicios el interesado.

CAPÍTULO II

Procedimiento para la concesión e imposición de la Cruz de Guerra

Artículo 10. *Iniciación e instrucción del procedimiento.*

1. El procedimiento se incoará de oficio mediante resolución del Jefe del Estado Mayor de la Defensa, o de los Jefes de los Estados Mayores de los Ejércitos de Tierra y Aire o del de la Armada, bien por propia iniciativa o por haber recibido parte por escrito del jefe de la unidad, centro u organismo militar al que pertenezca o en donde preste sus servicios el interesado. Dicho parte contendrá la apreciación de las circunstancias que se exigen para la concesión de esta recompensa, e incidirá especialmente en la calificación del valor que en las acciones, hechos o servicios ha podido quedar acreditado. El parte se elevará por conducto reglamentario al Jefe del Estado Mayor de la Defensa o al Jefe del Estado Mayor correspondiente, y será sucesivamente informado por los mandos militares intermedios.

2. El Jefe del Estado Mayor de la Defensa o el Jefe del Estado Mayor respectivo adoptará la resolución de incoación del procedimiento bien directamente, bien una vez recibido el parte en unión de los informes que le acompañen. En este último supuesto podrá

acordar la apertura de un período de información previa, cuando las circunstancias de la acción, hecho o servicios no estén, a su juicio, suficientemente aclaradas.

3. Iniciado el expediente correspondiente con la orden de proceder a su apertura, que incluirá la resolución de incoación y, en su caso, el parte junto a los informes que lo acompañen, el Jefe del Estado Mayor de la Defensa, o el Jefe del Estado Mayor respectivo, dará traslado del mismo a su Asesor Jurídico, al efecto de que informe si se han cumplimentado correctamente todas las disposiciones vigentes, sin entrar en el fondo del asunto. Evacuado dicho informe, adoptará alguna de las siguientes resoluciones:

a) Elevar al Ministro de Defensa el expediente acompañado de cuantos informes se hayan emitido, así como su petición razonada, si, por la naturaleza de los hechos y circunstancias concurrentes, se considera que las acciones, hechos o servicios son merecedores de recompensa distinta.

b) Elevar al Ministro de Defensa el expediente acompañado de cuantos informes se hayan emitido y su propuesta razonada de archivo de aquél cuando, por la naturaleza de los hechos y circunstancias concurrentes, las acciones, hechos o servicios no sean merecedores de recompensa alguna.

c) Elevar al Ministro de Defensa el expediente acompañado de cuantos informes se hayan emitido y su propuesta de concesión de la Cruz de Guerra.

4. En cualquiera de los supuestos contemplados en el apartado anterior se acompañará informe del Consejo o de la Junta Superior del ejército o cuerpo correspondiente.

Artículo 11. *Finalización del procedimiento.*

1. El Ministro de Defensa, a la vista del parte, en su caso, y de las propuestas e informes que integren el expediente, previo informe del Asesor Jurídico General, adoptará alguna de las siguientes resoluciones:

a) Ordenar la incoación del procedimiento que corresponda, cuando se considere que las acciones, hechos o servicios son merecedores de otra recompensa distinta, con comunicación al interesado.

b) Ordenar el archivo del expediente cuando se considere que las acciones, hechos o servicios no son merecedores de recompensa militar alguna, con notificación al interesado.

c) Proponer al Consejo de Ministros la concesión de la Cruz de Guerra, conforme a lo dispuesto en el artículo 9.2 de este reglamento.

2. A efectos de lo dispuesto en el párrafo c) del apartado anterior, el Ministro de Defensa elevará el expediente al Consejo de Ministros que, previa deliberación, podrá adoptar motivadamente cualquiera de las dos resoluciones siguientes:

a) Acordar la devolución del expediente al Ministro de Defensa, si considera que no han quedado suficientemente esclarecidos los hechos, o que procede el archivo del expediente, o la concesión de otra recompensa distinta.

b) Acordar la concesión, mediante real decreto, de la Cruz de Guerra.

3. El plazo máximo para dictar la resolución que ponga fin al procedimiento, contado a partir de la incoación, será de seis meses. En su tramitación, el procedimiento tendrá carácter de urgente.

Artículo 12. *Publicación de la concesión e imposición de la condecoración.*

1. El real decreto por el que se concede la recompensa de la Cruz de Guerra se publicará en el «Boletín Oficial del Estado» y en el «Boletín Oficial del Ministerio de Defensa», así como en la Orden General interna del Cuartel General del ejército correspondiente.

2. La imposición de la Cruz de Guerra será presidida por la autoridad que se designe, ante las fuerzas y personal de la unidad, centro u organismo a que pertenezca el recompensado, procurando dar la mayor relevancia posible a la ceremonia. Previamente al acto de imposición, la autoridad designada para presidirlo ordenará dar lectura al real decreto de concesión. A continuación, las fuerzas militares asistentes desfilarán ante la autoridad que presida el acto, a cuya derecha se colocará el condecorado. Si éste hubiera

fallecido, la ceremonia se llevará igualmente a cabo, y será entregada la condecoración al familiar más allegado.

CAPÍTULO III

Derechos inherentes a la Cruz de Guerra

Artículo 13. *Derechos y distinciones.*

1. Los derechos y distinciones del personal recompensado con la Cruz de Guerra serán los siguientes:

a) La ostentación de la condecoración correspondiente. Si se estuviera en posesión de más de una Cruz de Guerra, se acreditará su repetición por medio de rectángulos de metal dorado relativos a las correspondientes concesiones, en la forma que se describe en el artículo 16 de este reglamento.

b) El uso de la insignia de la Cruz de Guerra en cuantos elementos representativos utilice en su vida privada, incluido el vestuario civil.

c) La obtención de la cédula acreditativa de la concesión de la recompensa y su anotación en la documentación militar o administrativa.

2. Los militares recompensados con la Cruz de Guerra tendrán, además, la calificación de «valor reconocido» en su hoja de servicios.

Artículo 14. *Ventajas de régimen personal.*

Dentro de las evaluaciones que se realicen al personal militar, así como para el acceso a la enseñanza militar, tendrá la consideración de mérito muy destacado estar en posesión de la Cruz de Guerra.

Artículo 15. *Ventajas económicas.*

1. La concesión de la Cruz de Guerra llevará aneja la percepción de una pensión vitalicia, consistente en el cinco por ciento del sueldo correspondiente a los funcionarios al servicio de las Administraciones públicas clasificados en el grupo A, con independencia de su empleo militar o categoría laboral, profesional o funcionarial.

2. La cuantía exacta de la pensión por la Cruz de Guerra será la que figure en los Presupuestos Generales del Estado, y la posesión de más de una de ellas dará lugar a la acumulación de cada una de las pensiones que lleven anejas.

CAPÍTULO IV

Descripción de la condecoración, insignia, pasador y su uso

Artículo 16. *Condecoración de la Cruz de Guerra.*

La condecoración representativa de esta recompensa tiene las siguientes características:

a) En su anverso, una cruz en oro brillante de 45 milímetros de longitud entre sus brazos opuestos que terminarán en punta triangular; el ancho de cada brazo será de cuatro milímetros en su parte más estrecha y de 10 milímetros en su parte más ancha, coincidente con la base triangular de la punta, todo ello de escamas abrigadas y bordeado por un filete en oro de medio milímetro de ancho.

Acolado al centro de la cruz, escudo circular cuartelado y fileteado en oro, de 18 milímetros de diámetro, de esmaltes: primero, de Castilla; segundo, de León; tercero, de Aragón, y cuarto, de Navarra; entado en punta Granada y escusón en su centro de Borbón-Anjou. El todo está enmarcado por bordura en azul más oscuro fileteada en oro, de tres milímetros de ancho, con la inscripción en oro: «AL VALOR MILITAR», separada, entre su inicio y su final, por estrella de seis puntas en oro.

A su vez, acoladas a la parte posterior de la cruz, dos ramas de laurel frutadas en oro, de cuatro milímetros de ancho, de contorno circular y exteriores al escudo cuartelado descrito. Formando ángulos de 45 grados respecto a los brazos de la cruz y sobresaliendo 12

milímetros de longitud a la vista, cuatro espadas en oro con las empuñaduras hacia el exterior, acoladas detrás de las ramas de laurel.

Sobre el brazo superior de la cruz, al extremo, Corona Real en sus colores bajo la cual irá un rectángulo de tres milímetros de ancho por seis de largo, en plata brillante, con la fecha de concesión; simétricamente, en el brazo lateral derecho y a su extremo, emblema del Ejército de Tierra en plata brillante, y en los extremos de los brazos inferior e izquierdo, emblemas de la Armada y del Ejército del Aire, en el mismo metal.

En su reverso, la cruz será lisa.

2. La cinta de la que irá pendiente la Cruz de Guerra y que irá unida a ella por una anilla oblonga será de seda y de 30 milímetros de ancho, dividida en tres partes, en sentido longitudinal: la central, de ocho milímetros de ancho, de color blanco, y las laterales, de 11 milímetros de ancho y color azur. Esta cinta tendrá 30 milímetros de longitud a la vista y se llevará sujeta por una hebilla dorada de la forma y dimensiones proporcionadas y usuales para esta clase de condecoraciones.

3. La Cruz irá sobre la parte delantera izquierda del uniforme correspondiente y en primer orden de colocación sobre las restantes de esta clase. Sólo se ostentará una condecoración de esta recompensa militar sobre el uniforme, y se acreditará su repetición por medio de rectángulos de metal dorado sobre la cinta, con las fechas de las sucesivas concesiones.

4. La condecoración en miniatura tendrá idéntico diseño al descrito en los apartados 1 y 2, con las dimensiones proporcionales que correspondan. En este tamaño, se ostentarán tantas condecoraciones como Cruces de Guerra se posean.

Artículo 17. *Insignia de la Cruz de Guerra.*

La insignia de la Cruz de Guerra estará constituida por el modelo descrito en el apartado 1 del artículo anterior, siendo de tamaño y material diverso, según el uso y lugar de colocación.

Artículo 18. *Pasador de la Cruz de Guerra.*

El pasador representativo de la condecoración correspondiente a la Cruz de Guerra está constituido por la cinta de la Cruz en los colores descritos en el artículo 16.2 de este reglamento, de 30 milímetros de longitud por 10 milímetros de ancho, montada sobre un armazón de metal dorado, y enmarcada por dos barras laterales de dicho metal, de dos milímetros de ancho y 12 milímetros de largo cada una. El pasador irá colocado sobre la parte izquierda y en primer lugar respecto de los restantes pasadores, a excepción de lo previsto en el apartado 2 de la disposición adicional cuarta del Reglamento de la Real y Militar Orden de San Fernando, aprobado por el Real Decreto 899/2001, de 27 de julio, y se usará según se determine en las normas de uniformidad. Se ostentarán tantos pasadores como Cruces de Guerra se posean.

TÍTULO III

Medalla del Ejército, Medalla Naval y Medalla Aérea

CAPÍTULO I

Disposiciones generales

Artículo 19. *Ámbito objetivo de las recompensas.*

1. Las Medallas del Ejército, Naval y Aérea, cuya concesión se producirá de forma muy excepcional, tienen por objeto recompensar a quienes, con virtudes militares y profesionales sobresalientes, lleven a cabo acciones o hechos distinguidos durante la prestación de los servicios que, ordinaria o extraordinariamente, sean encomendados a las Fuerzas Armadas, siempre que la acción o el hecho se realice en situaciones distintas a las que se desarrollan en el transcurso de los conflictos armados o de operaciones militares que impliquen o puedan implicar el uso de fuerza armada.

A estos efectos, tendrá la consideración de acción distinguida aquella que, siendo equiparable al valor exigido para la concesión de la Medalla Militar, según se define en el artículo 7.1 de este reglamento, se acredita fuera del marco de los conflictos armados o de las operaciones militares que impliquen o puedan implicar el uso de fuerza armada.

Igualmente, la acción o hecho realizado ha de ser consecuencia inmediata y directa de las misiones propias de las Fuerzas Armadas, suponer un riesgo extraordinario y ser claramente demostrativo de la consideración requerida en el párrafo anterior y de las virtudes militares y profesionales a que se refiere el párrafo primero de este apartado.

2. Las Medallas del Ejército, Naval y Aérea se otorgarán cuando, por razón de la persona, del lugar en el que se realice la acción o el hecho, o por la propia naturaleza de éste, exista una vinculación directa entre el interesado y el Ejército de Tierra, la Armada o el Ejército del Aire.

Artículo 20. *Ámbito subjetivo y concesión de las recompensas.*

1. Las Medallas del Ejército, Naval y Aérea, recompensas militares ejemplares, podrán ser concedidas como:

a) Medallas del Ejército, Naval o Aérea individuales, cuando sean concedidas al personal de las Fuerzas Armadas, del Cuerpo de la Guardia Civil o al personal civil.

b) Medallas del Ejército, Naval o Aérea colectivas, cuando sean concedidas a unidades, centros y organismos militares o del Cuerpo de la Guardia Civil.

2. Las Medallas del Ejército, Naval o Aérea individuales y las Medallas del Ejército, Naval o Aérea colectivas serán concedidas mediante real decreto, acordado en Consejo de Ministros, a propuesta del Ministro de Defensa y con informe del Consejo o Junta Superior del ejército o cuerpo respectivo, o donde haya prestado servicios el interesado.

CAPÍTULO II

**Procedimiento para la concesión e imposición de las Medallas del Ejército,
Naval y Aérea**

Artículo 21. *Iniciación.*

1. El procedimiento se incoará de oficio mediante resolución del Jefe del Estado Mayor de la Defensa, del Subsecretario de Defensa o de los Jefes de los Estados Mayores de los Ejércitos de Tierra y Aire o del de la Armada, que la pondrán en inmediato conocimiento del Ministro de Defensa, bien por iniciativa propia, bien por haberse recibido parte por escrito. A tal efecto, el mando militar inmediato superior al interesado, o al del jefe de la unidad, centro u organismo militar, formulará el parte dando cuenta detallada de las acciones o hechos y sus circunstancias, así como de la participación en ellos del interesado, o de la unidad, centro u organismo militar, y de la consideración como distinguida que tal acción o hecho merece. Dicho parte se elevará por conducto reglamentario a las autoridades anteriormente citadas.

2. El Jefe del Estado Mayor de la Defensa, el Subsecretario de Defensa, cuando el interesado esté destinado en los órganos centrales del departamento, o el Jefe del Estado Mayor correspondiente adoptará la resolución de incoación del procedimiento que deberá contener los siguientes extremos:

a) Orden de proceder a la apertura del correspondiente expediente, que se iniciará con la propia resolución de incoación y, en su caso, con el parte, con notificación al interesado.

b) Nombramiento de un instructor para su tramitación y de un secretario que le asista. La designación del instructor deberá recaer en un oficial general u oficial de superior empleo o, en su caso, antigüedad a la del interesado, y pertenecerá a distinta unidad, centro u organismo militar, en el supuesto de que se trate de las Medallas del Ejército, Naval o Aérea colectiva.

3. El plazo para dictar la resolución de incoación del procedimiento será de un mes a partir de la realización de la acción o hecho que se vaya a recompensar.

No obstante, si por causa de fuerza mayor no pudiera iniciarse en dicho plazo, podrá ordenarse su incoación ulterior, previo informe razonado del Jefe del Estado Mayor de la Defensa, del Subsecretario de Defensa o del Jefe del Estado Mayor del Ejército correspondiente, en el que se acredite la existencia de la mencionada causa.

Artículo 22. Instrucción.

1. El instructor del procedimiento tomará todas las declaraciones que considere convenientes, entre las que deberá procurar que dos sean de testigos de superior, dos de igual y dos de inferior empleo o cargo al interesado, entre aquellos que hayan presenciado o hayan tenido conocimiento de la acción o hecho. Siempre que sea posible, deberá tomar declaración al propio interesado. Por último, deberá unir al expediente los informes de sus jefes y su documentación militar o administrativa.

2. Si se tratase de las Medallas del Ejército, Naval o Aérea colectivas, el instructor deberá tomar, además de las que considere convenientes, declaración al jefe de la unidad, centro u organismo militar interesado, así como a los jefes de las unidades superiores o similares a los que realizaron la acción o hecho que se trata de recompensar y que hayan presenciado o tengan noticia directa o inmediata de dicha acción o hecho.

3. En el expediente deberán quedar suficientemente esclarecidas todas las circunstancias necesarias para conceder estas recompensas, incluyendo aquellos datos que puedan tener relevancia en la calificación de la acción o hecho como acreditativos de una acción distinguida, tal y como se define en el artículo 19.1 de este reglamento.

4. Finalizada la instrucción del procedimiento, el instructor formulará propuesta motivada de resolución y elevará el expediente completo a la autoridad que lo hubiera designado.

5. El plazo máximo para la instrucción del procedimiento será de un mes, prorrogable por quince días cuando el instructor, motivadamente, justifique necesaria su ampliación.

6. Recibido el expediente completo por el Jefe del Estado Mayor de la Defensa, por el Subsecretario de Defensa o por el Jefe del Estado Mayor correspondiente, dará traslado del mismo a su Asesor Jurídico, al efecto de que informe si se han cumplimentado correctamente todas las disposiciones vigentes, sin entrar en el fondo del asunto. Evacuado dicho informe, adoptará alguna de las cuatro resoluciones siguientes:

a) Devolver el expediente al instructor, si considera que los hechos no han quedado suficientemente esclarecidos o no se han cumplimentado correctamente los trámites de la instrucción.

b) Elevar al Ministro de Defensa el expediente, acompañado de su petición razonada si, por la naturaleza de los hechos y circunstancias concurrentes, se considera que la acción o hecho es merecedor de otra recompensa distinta.

c) Elevar al Ministro de Defensa el expediente, acompañado de su propuesta razonada de archivo cuando, por la naturaleza de los hechos y circunstancias concurrentes, la acción o hecho no es merecedor de recompensa alguna.

d) Elevar al Ministro de Defensa el expediente, acompañado de su propuesta razonada de concesión de la recompensa.

7. En cualquiera de los tres últimos supuestos del apartado anterior, se acompañará informe del Consejo o de la Junta Superior del ejército o cuerpo correspondiente.

Artículo 23. Finalización.

1. El Ministro de Defensa, a la vista de los antecedentes e informes que obren en el expediente, previo informe del Asesor Jurídico General, adoptará alguna de las siguientes resoluciones:

a) Ordenar la incoación del procedimiento que corresponda, cuando se considere que la acción o hecho es merecedor de otra recompensa distinta, con comunicación al interesado.

b) Ordenar el archivo del expediente cuando se considere que dicha acción o hecho no es merecedor de recompensa militar alguna, con notificación al interesado.

c) Proponer al Consejo de Ministros la concesión de las Medallas del Ejército, Naval o Aérea individuales, o de las Medallas del Ejército, Naval o Aérea colectivas, conforme a lo dispuesto en el artículo 20.2 de este reglamento.

2. A efectos de lo dispuesto en el párrafo c) del apartado anterior, el Ministro de Defensa elevará el expediente al Consejo de Ministros que, previa deliberación, podrá adoptar motivadamente cualquiera de las dos resoluciones siguientes:

a) Acordar la devolución del expediente al Ministro de Defensa, si considera que no han quedado suficientemente esclarecidos los hechos, o que procede el archivo del expediente, o la concesión de otra recompensa distinta.

b) Acordar la concesión, mediante real decreto, de la Medalla del Ejército, de la Naval o de la Aérea correspondiente.

3. El plazo máximo para dictar la resolución que ponga fin al procedimiento, contado a partir de la incoación, será de seis meses. En su tramitación, el procedimiento tendrá carácter de urgente.

Artículo 24. *Publicación de la concesión e imposición de la condecoración.*

1. El real decreto que conceda la recompensa de la Medalla del Ejército, de la Naval o de la Aérea determinará la fecha, el lugar y, en su caso, la leyenda que haya de constar en las condecoraciones e insignias y que correspondan a la acción o hecho que motivó su concesión, y se publicará en el «Boletín Oficial del Estado» y en el «Boletín Oficial del Ministerio de Defensa», así como en la Orden General interna del Cuartel General del ejército correspondiente.

2. La imposición de las Medallas del Ejército, Naval o Aérea individuales será presidida por la autoridad que se designe, ante las fuerzas y personal de la unidad, centro u organismo a que pertenezca el recompensado y la representación de otras unidades militares formadas que se estime conveniente, procurando dar la mayor relevancia posible a la ceremonia. Previamente al acto de imposición, se dará lectura a la resolución de concesión y la autoridad designada para presidirlo, en el momento de su imposición al recompensado, pronunciará la siguiente fórmula: «En nombre de España y con arreglo a derecho, se os concede la Medalla (del Ejército, Naval o Aérea) como premio a vuestra distinguida acción». Si éste hubiera fallecido, la ceremonia se llevará igualmente a cabo, y será entregada la condecoración al familiar más allegado, pronunciándose la siguiente fórmula: «En nombre de España, y con arreglo a derecho, se concede la Medalla (del Ejército, Naval o Aérea) como premio a la acción distinguida realizada por... (se pronunciará el nombre del recompensado antecedido, en su caso, por su empleo militar)».

3. La imposición de las Medallas del Ejército, Naval o Aérea colectivas será presidida por la autoridad que se designe, ante las fuerzas y personal de la unidad, centro u organismo recompensado, que formarán en lugar preferente y destacado, y las unidades militares formadas que se estime conveniente, procurando dar la mayor relevancia posible a la ceremonia. Si dicha unidad, centro u organismo tuviera concedido el uso de la Enseña Nacional, se impondrá la Corbata de la Medalla del Ejército, de la Naval o de la Aérea, como condecoración representativa de la recompensa, y la fórmula que pronunciará la autoridad designada para presidir el acto, después de proceder a la lectura del real decreto de concesión será la siguiente: «Gloriosa Enseña, en nombre de España y para honrar a la unidad (centro u organismo) que representáis, por la acción distinguida llevada a cabo, tengo el honor de imponeros la Corbata de la Medalla (del Ejército, Naval o Aérea) que os ha sido concedida».

Cuando las unidades, centros u organismos carezcan de bandera o estandarte, se sustituirá la Corbata de la Medalla del Ejército, de la Naval o de la Aérea por un Guión-Enseña y Placa de la Medalla correspondiente, y su entrega se acomodará, en todo lo posible, a lo establecido en el párrafo anterior.

CAPÍTULO III

Derechos inherentes a las Medallas del Ejército, Naval y Aérea

Sección 1.^a Medallas del Ejército, Naval y Aérea individuales

Artículo 25. *Derechos y distinciones.*

Los derechos y distinciones del personal militar y civil recompensado con las Medallas del Ejército, Naval o Aérea individuales serán los siguientes:

a) La ostentación de la condecoración correspondiente. Si se estuviera en posesión de más de una Medalla del Ejército, de una Medalla Naval o de una Medalla Aérea, se acreditará su repetición por medio de rectángulos de metal dorado, relativos a las correspondientes concesiones, en la forma que se describe en el artículo 29 de este reglamento.

b) El uso de la insignia de la Medalla del Ejército, de la Naval y de la Aérea, en cuantos elementos representativos utilicen en su vida privada, incluido el vestuario civil.

c) La obtención de la cédula acreditativa de la concesión de la recompensa y su anotación en su documentación militar o administrativa.

Artículo 26. *Ventajas de régimen personal.*

Dentro de las evaluaciones que se realicen al personal militar, así como para el acceso a la enseñanza militar, tendrá la consideración de mérito muy destacado estar en posesión de las Medallas del Ejército, Naval o Aérea individuales.

Artículo 27. *Ventajas económicas.*

1. La concesión de la Medalla del Ejército, de la Naval o de la Aérea llevará aneja la percepción de una pensión vitalicia, consistente en el cinco por ciento del sueldo correspondiente a los funcionarios al servicio de las Administraciones públicas clasificados en el grupo A, con independencia de su empleo militar o categoría laboral, profesional o funcionarial.

2. La cuantía exacta de la pensión por la Medalla del Ejército, de la Naval o de la Aérea será la que figure en los Presupuestos Generales del Estado, y la posesión de más de una de ellas dará lugar a la acumulación de cada una de las pensiones que lleven anejas.

Sección 2.^a Medallas del Ejército, Naval y Aérea colectivas

Artículo 28. *Derechos, honores y distinciones.*

Las unidades, centros y organismos militares que hayan sido recompensados con la Medalla del Ejército, de la Naval o de la Aérea tendrán los siguientes derechos, honores y distinciones:

a) Las unidades, centros y organismos militares que tengan concedido el uso de la Enseña Nacional tendrán derecho al uso de la corbata de la medalla respectiva en sus banderas o estandartes; si no lo tuvieran, tendrán derecho a usar el Guión-Enseña de la Medalla del Ejército, de la Naval o de la Aérea y la Placa correspondiente.

b) Los buques llevarán permanentemente en el tope del palo donde se izan las insignias un gallardete similar a la insignia del Comandante del buque, pero con los colores de la cinta de la Medalla Naval individual.

c) En los actos oficiales solemnes y en los desfiles militares en los que participen, sus banderas, estandartes y guiones-enseña figurarán en lugar preeminente y destacado de las restantes banderas y estandartes de otras unidades, centros y organismos militares, e inmediatamente después de aquéllas condecoradas con la Laureada Colectiva de San Fernando y con la Medalla Militar colectiva.

d) Los guiones-enseña estarán depositados en las vitrinas de la sala principal de las unidades, centros u organismos o en las cámaras de los buques, de donde saldrán, únicamente, cuando la unidad superior forme con su enseña o cuando la condecorada haya

de salir a prestar un servicio independiente. El guión-enseña será portado siempre por un suboficial, en forma análoga a como lo hacen los oficiales con las banderas o estandartes. El portador del Guión-Enseña tendrá su puesto en formación junto al jefe de la unidad condecorada.

e) La condecoración correspondiente a las Medallas del Ejército, Naval o Aérea colectivas serán repetibles cuando se hubieran concedido más de una de ellas, en la forma que se describe en el artículo 30 de este reglamento.

f) El personal militar que hubiese intervenido directamente en las acciones o hechos que motivaron la concesión de la Medalla colectiva correspondiente a la unidad, centro u organismo militar tendrá derecho a ostentar en el antebrazo de la manga izquierda de su uniforme la insignia individual representativa de las Medallas del Ejército, Naval o Aérea colectivas. Para el reconocimiento de tal derecho, una vez concedida la recompensa, el jefe de la unidad, centro u organismo recompensado elaborará una relación nominal del personal militar que hubiera tomado parte activamente en el desarrollo de la acción o hecho recompensado colectivamente, sin menoscabo del valor exigible a todo militar en el transcurso de operaciones militares. Dicha relación nominal será elevada por conducto reglamentario al Subsecretario de Defensa o al Jefe del Estado Mayor respectivo, quienes, por resolución, autorizarán el uso de esta insignia individual, que será anotada en la documentación militar de los interesados. La posesión de esta insignia individual no generará más derecho que el de su ostentación sobre las prendas de uniformidad en las que proceda.

CAPÍTULO IV

Descripción de las condecoraciones, insignias, pasadores y su uso

Artículo 29. *Condecoraciones de las Medallas del Ejército, Naval y Aérea individuales.*

Las condecoraciones representativas de cada una de estas recompensas tienen las siguientes características:

a) Las medallas serán de hierro oxidado, ovaladas, de 42 milímetros en su eje vertical y 28 milímetros en el horizontal, y llevarán en su parte superior un asa oblonga de 15 milímetros en el sentido horizontal y siete milímetros en el vertical.

En su anverso, circundando su borde, llevarán un filo de plata de tres milímetros de ancho y dentro del óvalo habrá un sol naciente tras el mar y una matrona, en pie, representando a España, que ofrenda, con la mano diestra, una corona de laurel y sostiene una espada, con la siniestra. En la parte superior del óvalo, ostentarán el lema: «AL MÉRITO DISTINGUIDO». La parte comprendida entre el filo de plata y el borde la constituirá una orla de dos ramas de laurel en la que alternan dos leones y que, en la parte superior, se rematará con un castillo y se apoyará, en la parte inferior, en una cartela, en la que irá inscrita la fecha de concesión.

En su reverso, de análoga factura, ostentarán dentro del óvalo el emblema del Ejército de Tierra, de la Armada, que irá repetido y entrecruzándose ambas anclas por su centro, o del Ejército del Aire, según corresponda y proporcionado a las dimensiones del óvalo.

b) La cinta de la que irán pendientes las medallas será de seda y de 30 milímetros de ancha, dividida en tres partes: la central, de 12 milímetros de ancho, con los colores nacionales, y las de los costados, con los colores verde cinabrio oscuro, para la Medalla del Ejército; azul más oscuro, para la Naval, y azur, para la Aérea. Esta cinta tendrá 30 milímetros de longitud a la vista y se llevará sujeta por una hebilla dorada de la forma y dimensiones proporcionadas y usuales para esta clase de condecoraciones. Sobre la cinta se llevará un rectángulo de metal dorado con la leyenda correspondiente a la acción, en negro.

c) Las Medallas del Ejército, Naval y Aérea irán sobre la parte delantera izquierda del uniforme correspondiente y en primer orden de colocación sobre las restantes de esta clase, únicamente antecedidas, en su caso, por la Cruz de Guerra. Sólo se podrá ostentar una condecoración de cada una de las medallas sobre el uniforme, acreditándose la repetición de la recompensa, siempre y cuando sea del mismo ejército, por medio de sucesivos rectángulos de metal dorado sobre la cinta, relativos a cada una de las sucesivas

concesiones. Si se estuviera en posesión de más de una medalla, pero de distinto ejército, su orden de colocación será, primero, del Ejército; segundo, la Naval, y tercero, la Aérea.

d) Las condecoraciones en miniatura tendrán idéntico diseño al descrito en los apartados 1 y 2 de este artículo, con las dimensiones proporcionales que correspondan. En este tamaño, se ostentarán tantas condecoraciones como Medallas del Ejército, Navales o Aéreas se posean.

Artículo 30. *Condecoraciones de las Medallas del Ejército, Naval y Aérea colectivas.*

Las Medallas del Ejército, Naval y Aérea colectivas constan de las siguientes condecoraciones:

a) La Corbata de la Medalla del Ejército, de la Naval o de la Aérea, de seda en los mismos colores que la cinta especificada en el apartado 2 del artículo anterior y de 80 milímetros de anchura, con una lazada de dos caídas de 500 milímetros de longitud, terminadas con flecos de oro de 50 milímetros, llevando bordada en una de ellas, a 100 milímetros del borde del que pende el fleco, la orla con el reverso de la medalla correspondiente descrito en el apartado 1 del artículo anterior, con un tamaño de 42 milímetros en su eje vertical y 28 milímetros en el horizontal y debajo de ella, en negro, la unidad, la acción y la fecha que determine el real decreto de concesión. La Corbata irá sujeta a la moharra de la bandera o estandarte, y quedará pendiente sobre ella y a la altura de su centro. La ostentación de la Corbata será repetible cuando se hubiera concedido más de una de ellas.

b) El Guión-Enseña de la Medalla del Ejército, de la Naval o de la Aérea estará formado por dos telas superpuestas de damasco de seda en los mismos colores proporcionales que la cinta especificada en el apartado 2 del artículo anterior y en un cuadrado de 560 milímetros de lado. En su centro, irá bordado modelo análogo al de la medalla correspondiente descrita en el apartado 1 del artículo anterior, con un diámetro total de 200 milímetros y debajo de éste, en negro y por este orden, la unidad, la acción y su fecha. El Guión-Enseña irá sujeto al asta de las dimensiones reglamentarias para los estandartes. Cuando se ostente más de una Medalla del Ejército, Naval o Aérea colectivas habrá tantos guiones-enseña como recompensas concedidas.

c) La Placa de la Medalla del Ejército, de la Naval o de la Aérea será de plata, con forma rectangular y de dimensiones proporcionadas al lugar donde vaya a ostentarse, llevará grabado en dorado y en su parte izquierda el reverso de la medalla correspondiente descrita en el apartado 1 del artículo anterior, proporcionado a su tamaño, debajo del cual, en dorado, se situará, por este orden, la unidad, la acción y la fecha que se determine en el real decreto de concesión. En su parte derecha figurará, en dorado, la inscripción: «AL SERVICIO DISTINGUIDO».

Artículo 31. *Insignias de las Medallas del Ejército, Naval y Aérea.*

1. La insignia de las Medallas del Ejército, Naval y Aérea estará constituida por el reverso de las medallas descritas en el artículo 29.1 y será de tamaño y material diverso, según su lugar de colocación.

2. Las insignias individuales representativas de las Medallas del Ejército, Naval y Aérea colectivas estarán constituidas por una orla ovalada sujeta con cuatro brazaletes, dos a cada lado; entre los brazaletes, dos leones rampantes. La parte superior de la orla estará rematada con un castillo y la inferior estará apoyada en una cartela en la que figure inscrito el nombre de la unidad y la fecha de concesión de la recompensa. La orla irá bordada en sus colores y en su interior irá un óvalo del siguiente diseño:

a) De color verde cinabrio oscuro con el emblema del Ejército de Tierra, para la Medalla del Ejército.

b) De color azul más oscuro con el emblema de la Armada, repetido y entrecruzado por el centro de ambas anclas, para la Medalla Naval.

c) De color azur con el emblema del Ejército del Aire, para la Medalla Aérea.

3. Las insignias individuales representativas de las Medallas del Ejército, Naval y Aérea tendrán unas dimensiones de 42 milímetros en su eje vertical y 28 milímetros en el

horizontal, e irán bordadas en el antebrazo de la manga izquierda del uniforme. Sólo se podrá ostentar una insignia individual de cada una de las medallas sobre el uniforme, y se acreditará la posesión de otras medallas del mismo ejército mediante una barra de oro de 40 milímetros de longitud y cuatro milímetros de ancho, por cada una de más que se posea, bordada debajo de la insignia individual y separada de ella, o entre sí, por cinco milímetros de distancia, y en las que hará constar en cifra negra la acción y fecha que motivaron la concesión.

Artículo 32. *Pasadores de las Medallas del Ejército, Naval y Aérea individuales.*

Los pasadores representativos de las condecoraciones correspondientes a las Medallas del Ejército, Naval y Aérea individuales están constituidos por la cinta en los mismos colores que la cinta especificada en el artículo 29.2, de 30 milímetros de longitud por 10 milímetros de ancho, montada sobre un armazón de metal dorado, y enmarcada por dos barras laterales de dicho metal, de dos milímetros de ancho y 12 milímetros de largo cada una, en cuyo centro irá superpuesta la insignia de la medalla respectiva descrita en el artículo 31.1. Los pasadores irán colocados sobre la parte izquierda y en primer lugar respecto de los restantes, antecedidos únicamente y, en su caso, por los correspondientes a la Cruz de Guerra, usándose según se determine en las normas de uniformidad. Se ostentarán tantos pasadores como medallas de cada uno de los ejércitos se posean.

TÍTULO IV

Cruces del Mérito Militar, del Mérito Naval y del Mérito Aeronáutico

CAPÍTULO I

Disposiciones generales

Artículo 33. *Ámbito objetivo de las recompensas.*

1. Las Cruces del Mérito Militar, del Mérito Naval y del Mérito Aeronáutico tienen por objeto recompensar y distinguir individualmente a los miembros de las Fuerzas Armadas y del Cuerpo de la Guardia Civil, por la realización de acciones y hechos o la prestación de servicios de destacado mérito o importancia, así como al personal civil por sus actividades meritorias relacionadas con la Defensa Nacional.

2. Las Cruces que se concedan serán del Mérito Militar, del Mérito Naval y del Mérito Aeronáutico según que la persona, el lugar en que se realicen los hechos o su propia naturaleza estén relacionados con el Ejército de Tierra, con la Armada o con el Ejército del Aire, respectivamente.

3. Para la concesión de estas recompensas al personal civil será preciso que los servicios o méritos por los que se concedan sean distinguidos y estén relacionados estrictamente con las actividades propias de la Defensa Nacional y, preferentemente, del ejército que se trate.

Artículo 34. *Ámbito subjetivo y concesión de las recompensas.*

1. Las Cruces del Mérito Militar, del Mérito Naval y del Mérito Aeronáutico podrán ser concedidas como:

a) Gran Cruz del Mérito Militar, del Mérito Naval o del Mérito Aeronáutico, para oficiales generales y para el personal civil que reúna las condiciones del siguiente apartado.

b) Cruz del Mérito Militar, del Mérito Naval o del Mérito Aeronáutico, para el resto del personal militar y civil.

2. Para determinar la concesión de la Gran Cruz o de la Cruz al personal civil se tendrá en cuenta el rango institucional, administrativo, académico o profesional de la persona recompensada.

3. Las Cruces del Mérito Militar, del Mérito Naval y del Mérito Aeronáutico serán concedidas, como Gran Cruz, por real decreto acordado en Consejo de Ministros, a propuesta del Ministro de Defensa.

4. Las Cruces del Mérito Militar, del Mérito Naval y del Mérito Aeronáutico, como Cruz, serán concedidas por el Ministro de Defensa.

Artículo 35. *Distintivos de estas recompensas.*

1. Las Cruces del Mérito Militar, del Mérito Naval y del Mérito Aeronáutico se concederán:

- a) Con distintivo rojo.
- b) Con distintivo azul.
- c) Con distintivo amarillo.
- d) Con distintivo blanco.

2. La resolución por la que se concedan estas recompensas, ya sea como Gran Cruz o como Cruz, determinará el distintivo que corresponda.

CAPÍTULO II

Objeto y méritos para la concesión de las Cruces del Mérito Militar, del Mérito Naval y del Mérito Aeronáutico

Sección 1.ª Cruces del Mérito Militar, del Mérito Naval y del Mérito Aeronáutico, con distintivo rojo

Artículo 36. *Objeto y ámbito subjetivo de estas recompensas.*

1. Las Cruces del Mérito Militar, del Mérito Naval y del Mérito Aeronáutico, con distintivo rojo, se concederán a aquellas personas que, con valor, hayan realizado acciones, hechos o servicios eficaces en el transcurso de un conflicto armado o de operaciones militares que impliquen o puedan implicar el uso de fuerza armada, y que conlleven unas dotes militares o de mando significativas.

También podrán ser concedidas estas cruces del mérito, con distintivo rojo, a las personas que fallezcan en acto de servicio en misiones en el exterior, como consecuencia de acciones violentas de elementos hostiles.

2. Sólo podrán ser concedidas estas recompensas al personal de las Fuerzas Armadas, del Cuerpo de la Guardia Civil, cuando este último desempeñe acciones de carácter militar, o al personal civil que preste servicios en aquéllas en virtud de orden competente, dentro de fuerzas militares organizadas, siempre que lleven a cabo acciones, hechos o servicios señalados en el apartado anterior.

Artículo 37. *Acciones, hechos o servicios recompensados.*

La concesión de Cruces del Mérito Militar, del Mérito Naval y del Mérito Aeronáutico, con distintivo rojo, se fundamentará en las siguientes acciones, hechos o servicios:

a) Los que, acreditando valor, pongan de manifiesto, según los casos y conforme se define en el artículo anterior, dotes significadas de mando, serenidad o iniciativa frente a fuerzas hostiles o que traten de impedir el cumplimiento de la misión encomendada.

b) Los que impliquen, de acuerdo con el artículo anterior, acreditando valor, una acertada dirección o empleo de las fuerzas propias en el desarrollo de la operación armada, así como el inteligente y eficaz cumplimiento de la misión encomendada.

c) El fallecimiento en acto de servicio participando en misiones en el exterior como consecuencia de acciones violentas de elementos hostiles, tales como atentados con explosivos, minas o supuestos análogos.

**Sección 2.^a Cruces del Mérito Militar, del Mérito Naval y del Mérito Aeronáutico,
con distintivo azul**

Artículo 38. *Objeto de estas recompensas.*

Las Cruces del Mérito Militar, del Mérito Naval y del Mérito Aeronáutico, con distintivo azul, se concederán por acciones, hechos o servicios extraordinarios que, sin estar contemplados en la sección 1.^a de este capítulo, se lleven a cabo en operaciones derivadas de un mandato de las Naciones Unidas o en el marco de otras organizaciones internacionales.

Artículo 39. *Acciones, hechos o servicios recompensables.*

La concesión de Cruces del Mérito Militar, del Mérito Naval y del Mérito Aeronáutico, con distintivo azul, deberá fundamentarse en alguna de las siguientes acciones, hechos o servicios:

- a) Los que pongan de manifiesto, según los casos, dotes de valor militar, mando, serenidad o iniciativa en operaciones de mantenimiento de la paz cuando se desarrollen en circunstancias de riesgo ajenas al enfrentamiento con fuerzas hostiles o que traten de impedir el cumplimiento de la misión encomendada.
- b) Los que acrediten un inteligente y eficaz desempeño de los cometidos específicos que corresponden a las fuerzas en tales operaciones, de modo que constituyan un mérito extraordinario apreciado por el mando.

**Sección 3.^a Cruces del Mérito Militar, del Mérito Naval y del Mérito Aeronáutico,
con distintivo amarillo**

Artículo 40. *Objeto de estas recompensas.*

Las Cruces del Mérito Militar, del Mérito Naval y del Mérito Aeronáutico, con distintivo amarillo, se concederán por acciones, hechos o servicios que entrañen grave riesgo y en los casos de lesiones graves o fallecimiento, como consecuencia de actos de servicio, siempre que impliquen una conducta meritoria.

También podrán ser otorgadas dichas cruces con distintivo amarillo a las personas que en acto de servicio o con ocasión de este fallezcan o sufran lesiones graves, sin haber contribuido, por imprudencia, desobediencia u otras circunstancias, a este resultado.

Artículo 41. *Acciones, hechos o servicios recompensables.*

La concesión de Cruces del Mérito Militar, del Mérito Naval y del Mérito Aeronáutico, con distintivo amarillo, deberá fundamentarse en alguna de las siguientes acciones, hechos o servicios, excluidos aquéllos a los que corresponda la concesión de Cruces del Mérito Militar, del Mérito Naval o del Mérito Aeronáutico, con distintivo rojo o azul:

- a) Los que pongan de manifiesto, según los casos, dotes de valor militar, mando, serenidad o iniciativa en circunstancias de grave riesgo derivadas de la relación de servicios del interesado.
- b) Los que, comportando una especial conducta meritoria, tengan como consecuencia el fallecimiento o lesiones graves en acto de servicio, o con ocasión de éste.
- c) Los méritos contraídos por los militares capturados por el enemigo o fuerzas hostiles mientras permanezcan en esta situación.
- d) Los que produzcan en acto de servicio o con ocasión de este el resultado de muerte o de lesión grave determinante de la pérdida de aptitud psicofísica para el servicio, sin mediar impericia, imprudencia, desobediencia, incumplimiento de órdenes o incumplimiento de medidas de seguridad.

**Sección 4.^a Cruces del Mérito Militar, del Mérito Naval y del Mérito Aeronáutico,
con distintivo blanco**

Artículo 42. *Objeto de estas recompensas.*

Las Cruces del Mérito Militar, del Mérito Naval y del Mérito Aeronáutico, con distintivo blanco, se concederán por méritos, trabajos, acciones, hechos o servicios distinguidos, que se efectúen durante la prestación de las misiones o servicios que ordinaria o extraordinariamente sean encomendados a las Fuerzas Armadas o que estén relacionados con la Defensa, y que no se encuentren definidos en las tres secciones anteriores de este capítulo.

Artículo 43. *Acciones, hechos o servicios recompensables.*

La concesión de Cruces del Mérito Militar, del Mérito Naval y del Mérito Aeronáutico, con distintivo blanco, deberá fundamentarse en alguna de las siguientes acciones, hechos o servicios:

- a) Destacar en el cumplimiento de los deberes militares y la prestación de sus servicios, de manera que constituyan un mérito extraordinario apreciado por el mando.
- b) Ser autor de trabajos, estudios o innovaciones que el mando considere dignos de recompensa.
- c) Haber obtenido previamente tres Menciones honoríficas.

CAPÍTULO III

**Procedimiento para la concesión e imposición de las Cruces del Mérito Militar,
del Mérito Naval y del Mérito Aeronáutico**

Artículo 44. *Iniciación e instrucción.*

1. El procedimiento para la concesión de estas recompensas se iniciará mediante propuesta inicial formulada por escrito del jefe de la unidad, centro u organismo al que pertenezca o en donde preste sus servicios el interesado. Dicha propuesta inicial contendrá la apreciación de las circunstancias que se exigen para la concesión de estas recompensas, así como la calificación que proceda.

A tal efecto, la apreciación de las circunstancias que sirvan de base para la propuesta y la calificación de las acciones, hechos o servicios corresponderá:

a) Cuando se trate de Cruces del Mérito Militar, del Mérito Naval o del Mérito Aeronáutico, con distintivo rojo, al jefe que dirija las fuerzas desplegadas en el campo de operaciones en el que se desarrolle el conflicto armado, o al jefe que dirija las operaciones militares que impliquen o puedan implicar el uso de la fuerza armada, bien sea porque presencie la acción, hecho o servicio a recompensar, bien porque tenga conocimiento mediante parte por escrito de los jefes directos del interesado.

b) Cuando se trate de Cruces del Mérito Militar, del Mérito Naval o del Mérito Aeronáutico, con distintivo azul, al jefe de las fuerzas desplegadas en operaciones derivadas de un mandato de las Naciones Unidas o en el marco de otras organizaciones internacionales, bien sea porque presencie la acción, hecho o servicio a recompensar, bien porque tenga conocimiento mediante parte por escrito de los jefes directos del interesado.

c) Cuando se trate de Cruces del Mérito Militar, del Mérito Naval o del Mérito Aeronáutico, con distintivo amarillo, al jefe de la unidad, centro u organismo al que pertenezca o en donde preste sus servicios el interesado, bien sea porque presencie la acción, hecho o servicio a recompensar, bien porque tenga conocimiento mediante parte por escrito de los jefes directos del interesado.

d) Cuando se trate de Cruces del Mérito Militar, del Mérito Naval o del Mérito Aeronáutico, con distintivo blanco, al jefe de la unidad, centro u organismo al que pertenezca o en donde preste sus servicios el interesado.

2. La propuesta inicial se elevará por conducto reglamentario al Jefe del Estado Mayor de la Defensa, al Subsecretario de Defensa o al Jefe del Estado Mayor correspondiente, y será sucesivamente informada por los mandos militares intermedios.

3. Recibida la propuesta inicial en unión a los informes que la acompañen, el Jefe del Estado Mayor de la Defensa, el Subsecretario de Defensa o el Jefe del Estado Mayor respectivo adoptará alguna de las siguientes resoluciones:

a) Elevar al Ministro de Defensa la propuesta inicial, acompañada de cuantos informes se hayan emitido y de su petición razonada si, por la naturaleza de los hechos y circunstancias concurrentes, se considera que la acción, hecho o servicio es merecedor de otra recompensa distinta.

b) Elevar al Ministro de Defensa la propuesta inicial, acompañada de cuantos informes se hayan emitido y de su propuesta razonada de archivo cuando, por la naturaleza de los hechos y circunstancias concurrentes, la acción, hecho o servicio no sea merecedor de recompensa alguna.

c) Elevar al Ministro de Defensa la propuesta definitiva de concesión de las Cruces del Mérito Militar, del Mérito Naval y del Mérito Aeronáutico, cuando se conceda como Cruz.

d) Elevar al Ministro de Defensa la propuesta inicial, acompañada de cuantos informes se hayan emitido y de su propuesta de concesión de las Cruces del Mérito Militar, del Mérito Naval y del Mérito Aeronáutico, cuando se conceda como Gran Cruz.

Artículo 45. *Finalización.*

1. El Ministro de Defensa, a la vista de las propuestas iniciales, de los informes y de las propuestas definitivas, adoptará alguna de las siguientes resoluciones:

a) Ordenar la incoación del procedimiento que corresponda, cuando se considere que la acción, hecho o servicio es merecedor de otra recompensa distinta.

b) Ordenar el archivo del expediente, cuando se considere que dicha acción, hecho o servicio no es merecedor de recompensa militar alguna.

c) Conceder las Cruces del Mérito Militar, del Mérito Naval y del Mérito Aeronáutico, mediante orden ministerial, conforme a lo dispuesto en el artículo 34.4 de este reglamento.

d) Proponer al Consejo de Ministros la concesión de las Cruces del Mérito Militar, del Mérito Naval y del Mérito Aeronáutico, conforme a lo dispuesto en el artículo 34.3 de este reglamento.

2. A efectos de lo dispuesto en el párrafo d) del apartado anterior, el Ministro de Defensa elevará el expediente al Consejo de Ministros que, previa deliberación, podrá adoptar motivadamente cualquiera de las dos resoluciones siguientes:

a) Acordar la devolución del expediente al Ministro de Defensa, si considera que no han quedado suficientemente esclarecidos los hechos, o que procede el archivo del expediente, o la concesión de otra recompensa distinta.

b) Acordar la concesión, mediante real decreto, de las Cruces del Mérito Militar, del Mérito Naval y del Mérito Aeronáutico.

3. No obstante lo anterior, las Cruces del Mérito Militar, del Mérito Naval y del Mérito Aeronáutico, con distintivo rojo, podrán ser concedidas, como Cruz, durante el transcurso de conflictos armados o de operaciones que impliquen o puedan implicar el uso de fuerza armada, por los jefes de los mandos operativos permanentes o eventuales, así como por los de las grandes unidades superiores, o agrupaciones terrestres, navales o aéreas de nivel equivalente, que sean facultados por el Ministro de Defensa.

4. El plazo máximo para dictar resolución que ponga fin al procedimiento, contado a partir de la expedición de la propuesta inicial, será de seis meses.

Artículo 46. *Publicación de las recompensas e imposición de las condecoraciones.*

1. Cuando las recompensas concedidas sean las Cruces del Mérito Militar, del Mérito Naval o del Mérito Aeronáutico, con distintivo rojo, el real decreto o la orden ministerial por la que se conceden se publicará en el «Boletín Oficial del Estado» y en el «Boletín Oficial del

Ministerio de Defensa», así como en la Orden General interna del Cuartel General del ejército correspondiente.

La imposición de las Cruces del Mérito Militar, del Mérito Naval y del Mérito Aeronáutico, con distintivo rojo, será presidida por la autoridad que se designe, ante las fuerzas y personal de la unidad, centro u organismo a que pertenezca el recompensado, procurando dar la mayor relevancia posible a la ceremonia. Previamente al acto de imposición, la autoridad designada para presidirlo ordenará dar lectura del real decreto u orden ministerial de concesión. Si éste hubiera fallecido, la ceremonia se llevará igualmente a cabo, y será entregada la condecoración al familiar más allegado.

2. Cuando las recompensas concedidas sean las Cruces del Mérito Militar, del Mérito Naval o del Mérito Aeronáutico, con distintivos azul, amarillo o blanco, y lo sean como Gran Cruz, el real decreto de concesión se publicará en el «Boletín Oficial del Estado» y en el «Boletín Oficial del Ministerio de Defensa». Para la imposición de las citadas condecoraciones, se estará a lo que disponga el Ministro de Defensa.

3. Cuando las recompensas concedidas sean las Cruces del Mérito Militar, del Mérito Naval o del Mérito Aeronáutico, con distintivos azul, amarillo o blanco, y lo sean como Cruz, la orden ministerial de concesión se publicará en el «Boletín Oficial del Ministerio de Defensa». Para la imposición de las citadas condecoraciones, se estará a lo que disponga el Ministro de Defensa, o el jefe de la unidad, centro u organismo al que pertenezca o en relación con el cual preste sus servicios el recompensado.

CAPÍTULO IV

Derechos inherentes a las Cruces del Mérito Militar, del Mérito Naval y del Mérito Aeronáutico

Artículo 47. *Derechos y distinciones comunes a todas las Cruces del Mérito Militar, del Mérito Naval y del Mérito Aeronáutico.*

Los derechos y distinciones del personal militar y civil recompensado con las Cruces del Mérito Militar, del Mérito Naval y del Mérito Aeronáutico serán los siguientes:

a) Los recompensados con las Cruces del Mérito Militar, del Mérito Naval y del Mérito Aeronáutico, cuando se trate de la Gran Cruz, tendrán derecho al tratamiento de excelencia.

b) La ostentación de la condecoración correspondiente. Si se estuviera en posesión de más de una Cruz del Mérito Militar, o bien del Mérito Naval o del Mérito Aeronáutico, concedida como Cruz o como Gran Cruz, y con el mismo distintivo, se acreditará su repetición por medio de rectángulos de metal dorado relativos a las correspondientes concesiones.

c) El uso de la insignia correspondiente a la Cruz del Mérito Militar, del Mérito Naval o del Mérito Aeronáutico.

d) La obtención de la cédula acreditativa de la concesión de la recompensa, y su anotación en la documentación militar o administrativa.

Artículo 48. *Derechos de las Cruces del Mérito Militar, del Mérito Naval y del Mérito Aeronáutico, con distintivo rojo.*

1. Dentro de las evaluaciones que se realicen al personal militar, así como para el acceso a la enseñanza militar, tendrá la consideración de mérito destacado estar en posesión de alguna de estas recompensas.

2. Los militares premiados con estas recompensas tendrán, además, la calificación de «valor reconocido» en su hoja de servicios.

Artículo 49. *Derechos de las Cruces del Mérito Militar, del Mérito Naval y del Mérito Aeronáutico, con distintivos azul y amarillo.*

Dentro de las evaluaciones que se realicen al personal militar, así como para el acceso a la enseñanza militar, tendrá la consideración de mérito muy especial estar en posesión de alguna de estas recompensas.

Artículo 50. *Derechos de las Cruces del Mérito Militar, del Mérito Naval y del Mérito Aeronáutico, con distintivo blanco.*

Dentro de las evaluaciones que se realicen al personal militar, así como para el acceso a la enseñanza militar, tendrá la consideración de mérito especial estar en posesión de alguna de estas recompensas.

CAPÍTULO V

Descripción de las condecoraciones, insignias, pasadores y su uso

Artículo 51. *Descripción común y uso de las condecoraciones correspondientes a las Cruces del Mérito Militar, del Mérito Naval y del Mérito Aeronáutico.*

1. Las Cruces del Mérito Militar, del Mérito Naval y del Mérito Aeronáutico, concedidas como Gran Cruz, constan de las siguientes condecoraciones:

a) Placa abrillantada de ráfagas en oro de 70 milímetros de longitud, con la cruz correspondiente en el centro, orlada de dos leones y dos castillos en plata, proporcionales al conjunto.

La placa irá sobre la parte delantera del uniforme, en el lugar que las normas sobre uso de condecoraciones reservan a las placas. Si se estuviera en posesión de más de una Cruz del Mérito, pero con diferentes distintivos, el orden de colocación de las placas será: primero, las de distintivo rojo; segundo, las de distintivo azul; tercero, las de distintivo amarillo, y cuarto, las de distintivo blanco. Si, igualmente, se estuviera en posesión de más de una Cruz del Mérito, pero de distinto ejército, el orden de colocación de las placas será: primero, la placa del Mérito Militar; segundo, la placa del Mérito Naval, y tercero, la placa del Mérito Aeronáutico. Si se estuviera en posesión de más de una Cruz del Mérito Militar, del Mérito Naval o del Mérito Aeronáutico, concedidas como Gran Cruz, sólo se ostentará una placa, y se acreditará la repetición de la recompensa mediante rectángulos dorados donde irá inscrita la fecha de concesión, colocados sobre los brazos de la cruz correspondiente. La placa irá siempre en su tamaño normal.

b) Banda de seda, de los mismos colores que la cinta de la que penden las Cruces, de 100 milímetros de ancho, uniéndose en sus extremos con un lazo de la misma cinta, del que penderá la Venera de la Gran Cruz timbrada de Corona Real, en oro, y sujeta a la banda por un aro dorado. La venera consistirá en la cruz correspondiente del mérito y distintivo concedido.

La banda se llevará terciada del hombro derecho al lado izquierdo, y su uso será único, aunque se esté en posesión de varias Cruces del Mérito Militar, del Mérito Naval o del Mérito Aeronáutico, concedidas como Gran Cruz.

2. La condecoración correspondiente a las Cruces del Mérito Militar, del Mérito Naval y del Mérito Aeronáutico, concedidas como Cruz, consiste en una cruz sencilla de cuatro brazos rectos esmaltados en sus correspondientes colores, con filete en oro, de 40 milímetros de longitud entre sus brazos opuestos. Sobre el brazo superior de la cruz descansará un rectángulo en oro que llevará inscrita la fecha de la concesión, rematado por una Corona Real, también en oro. Se llevará pendiente de una cinta de seda de 30 milímetros de ancho y otros tantos de longitud en su zona visible, unida a una hebilla dorada, de la forma y dimensiones proporcionadas y usuales para esta clase de condecoraciones.

Si se estuviera en posesión de más de una Cruz del Mérito, pero con diferentes distintivos, el orden de colocación de las cruces será: primero, las de distintivo rojo; segundo, las de distintivo azul; tercero, las de distintivo amarillo, y cuarto, las de distintivo blanco. Si, igualmente, se estuviera en posesión de más de una Cruz del Mérito, pero de distinto ejército, el orden de colocación de las cruces será: primero, la del Mérito Militar; segundo, la del Mérito Naval, y tercero, la del Mérito Aeronáutico. Si se estuviera en posesión de más de una Cruz del Mérito Militar, del Mérito Naval o del Mérito Aeronáutico, concedidas como Cruz, sólo se ostentará una cruz, acreditándose la repetición de la recompensa mediante rectángulos de metal dorado sobre la cinta con las fechas de las sucesivas concesiones.

Las condecoraciones en miniatura tendrán idéntico diseño al descrito en el primer párrafo de este apartado, con las dimensiones proporcionales que correspondan. En este

tamaño, se ostentarán tantas condecoraciones como Cruces del Mérito Militar, del Mérito Naval y del Mérito Aeronáutico, en los diferentes distintivos, se posean.

Artículo 52. *Descripción de las condecoraciones correspondientes a las Cruces del Mérito Militar.*

1. Las Cruces del Mérito Militar, que serán de brazos iguales, llevarán en el centro un escudo circular cuartelado y fileteado en oro, de 20 milímetros de diámetro, de esmaltes: primero, de Castilla; segundo, de León; tercero, de Aragón, y cuarto, de Navarra; entado en punta Granada y escusón en su centro de Borbón-Anjou. En su reverso, el escudo llevará inscritas las letras, en oro, «MM», sobre esmalte de color rojo.

2. La Cruz con distintivo rojo será esmaltada en rojo y penderá de una cinta roja con lista blanca en el centro de ancho igual a un octavo del ancho total de aquella.

3. La Cruz con distintivo azul será esmaltada en blanco con listas esmaltadas en azul más oscuro en los brazos, salvo en el superior, y penderá de una cinta igual a la de la Cruz con distintivo blanco, con cantos azules más oscuros de dos milímetros de ancho.

4. La Cruz con distintivo amarillo será esmaltada en blanco con listas esmaltadas en amarillo en los brazos, salvo en el superior, y penderá de una cinta igual a la de la Cruz con distintivo blanco, con cantos amarillos de dos milímetros de ancho.

5. La Cruz con distintivo blanco será esmaltada en blanco. Penderá de una cinta blanca con lista roja en el centro de ancho igual a un octavo del ancho total de aquella.

Artículo 53. *Descripción de las condecoraciones correspondientes a las Cruces del Mérito Naval.*

1. Las Cruces del Mérito Naval, que serán en forma de cruz latina, llevarán en su anverso un ancla centrada sobre los brazos verticales.

2. La Cruz con distintivo rojo será esmaltada en rojo y llevará el ancla en oro. Penderá de una cinta roja con lista amarilla en el centro de ancho igual a un octavo del ancho total de aquella.

3. La Cruz con distintivo azul será esmaltada en blanco con listas esmaltadas en azul más oscuro en los brazos horizontales, y llevará el ancla en azul más oscuro. Penderá de una cinta igual a la de la Cruz con distintivo blanco, con cantos azules más oscuros de dos milímetros de ancho.

4. La Cruz con distintivo amarillo será esmaltada en blanco con listas esmaltadas en amarillo en los brazos horizontales, y llevará el ancla en azul más oscuro. Penderá de una cinta igual a la de la Cruz con distintivo blanco, con cantos amarillos de dos milímetros de ancho.

5. La Cruz con distintivo blanco será esmaltada en blanco y llevará el ancla en azul más oscuro. Penderá de una cinta con los colores nacionales en la misma disposición que tienen en la bandera.

Artículo 54. *Descripción de las condecoraciones correspondientes a las Cruces del Mérito Aeronáutico.*

1. Las Cruces del Mérito Aeronáutico, que serán de brazos iguales, llevarán en el centro el emblema del Ejército del Aire, de 33 milímetros de longitud por 18 milímetros de alto, en cuyo círculo interior figurará un escudo cuartelado y fileteado en oro, de esmaltes: primero, de Castilla; segundo, de León; tercero, de Aragón, y cuarto, de Navarra; entado en punta Granada y escusón en su centro de Borbón-Anjou. En su reverso, escudo circular que llevará inscritas las letras, en oro, «MA», sobre esmalte de color rojo.

2. La Cruz con distintivo rojo será esmaltada en rojo y penderá de una cinta roja con dos listas blancas de ancho igual a un octavo del ancho total de aquella, que dejarán cantos rojos de dos milímetros en los bordes.

3. La Cruz con distintivo azul será esmaltada en blanco con una lista esmaltada en azul más oscuro en el brazo inferior. Penderá de una cinta igual a la de la Cruz con distintivo blanco, excepto en sus cantos exteriores de dos milímetros, que serán azules más oscuros.

4. La Cruz con distintivo amarillo será esmaltada en blanco con una lista esmaltada en amarillo en el brazo inferior. Penderá de una cinta igual a la de la Cruz con distintivo blanco, excepto en sus cantos exteriores de dos milímetros, que serán amarillos.

5. La Cruz con distintivo blanco será esmaltada en blanco. Penderá de una cinta blanca con dos listas rojas de ancho igual a un octavo del ancho total de aquélla, que dejarán cantos blancos de dos milímetros en los bordes.

Artículo 55. *Insignias de las Cruces del Mérito Militar, del Mérito Naval y del Mérito Aeronáutico.*

Las insignias de las Cruces del Mérito Militar, del Mérito Naval y del Mérito Aeronáutico, concedidas como Gran Cruz, estarán constituidas por la placa descrita en el artículo 51.1 de este reglamento, de tamaño y material diverso, según su lugar de colocación. Cuando se concedan como Cruz, las insignias estarán constituidas por la cruz descrita en el apartado 2 del citado artículo, igualmente de tamaño y material diverso.

Artículo 56. *Pasadores de las Cruces del Mérito Militar, del Mérito Naval y del Mérito Aeronáutico.*

Los pasadores representativos de las condecoraciones correspondientes a las Cruces del Mérito Militar, del Mérito Naval y del Mérito Aeronáutico están constituidos por la cinta en los colores de las cruces descritas en los artículos 52, 53 y 54, de 30 milímetros de longitud por 10 milímetros de ancho, montada sobre un armazón de metal dorado, y enmarcada por dos barras laterales de dicho metal, de dos milímetros de ancho y 12 milímetros de largo cada una. Sobre la cinta y en su centro, irá incorporada la Corona Real en oro, para los pasadores de la Gran Cruz. El pasador irá colocado sobre la parte izquierda del uniforme, en el orden indicado en el artículo 51, y se usará según se determine en las normas de uniformidad. Se ostentarán tantos pasadores como Cruces del Mérito Militar, del Mérito Naval y del Mérito Aeronáutico se posean.

TÍTULO V

Citación como distinguido en la Orden General

Artículo 57. *Naturaleza, objeto y ámbito subjetivo de la recompensa.*

1. La Citación como distinguido en la Orden General es la recompensa militar que sirve para premiar a aquellas personas que, con valor, realicen acciones, hechos o servicios eficaces para la operación militar concreta que se esté llevando a cabo, en el transcurso de conflictos armados o de operaciones militares que impliquen o puedan implicar el uso de la fuerza armada, cuando no corresponda otra recompensa.

2. Sólo podrá ser concedida esta recompensa al personal de las Fuerzas Armadas, del Cuerpo de la Guardia Civil, cuando este último desempeñe acciones de carácter militar, o al personal civil que preste servicios en aquéllas, en virtud de orden competente, dentro de fuerzas militares organizadas, siempre que lleven a cabo acciones, hechos o servicios señalados en el apartado anterior.

Artículo 58. *Procedimiento para la concesión de la recompensa.*

1. El procedimiento se iniciará mediante parte por escrito del jefe inmediato del interesado. Dicho parte contendrá la apreciación de las circunstancias que se exigen para la concesión de esta recompensa, así como la calificación de las acciones, hechos o servicios como significativas de un valor acreditado.

2. El parte se elevará por conducto reglamentario al mando de la gran unidad o de la agrupación naval o aérea de nivel equivalente, y será sucesivamente informado por los mandos militares intermedios. Recibido el parte en unión a los informes que le acompañen, el mando de la gran unidad, sólo en el supuesto de considerar procedente la concesión de esta recompensa, formulará propuesta motivada de su concesión, que elevará al Jefe del Estado Mayor de la Defensa o al Jefe del Estado Mayor correspondiente.

3. Recibido el parte en unión a los informes que le acompañen, el Jefe del Estado Mayor de la Defensa o el Jefe del Estado Mayor respectivo adoptarán alguna de las siguientes resoluciones:

a) Elevar al Ministro de Defensa el parte, acompañado de cuantos informes se hayan emitido, así como su petición razonada si, por la naturaleza de los hechos y circunstancias concurrentes, se considera que la acción, hecho o servicio es merecedor de otra recompensa distinta.

b) Elevar al Ministro de Defensa el parte acompañado de cuantos informes se hayan emitido y su propuesta razonada de archivo cuando, por la naturaleza de los hechos y circunstancias concurrentes, la acción, hecho o servicio no sea merecedor de recompensa alguna.

c) Elevar al Ministro de Defensa el parte acompañado de cuantos informes se hayan emitido y su propuesta de concesión de la Citación como distinguido en la Orden General.

4. El Ministro de Defensa, a la vista del parte y de las propuestas e informes que integren el expediente, podrá adoptar alguna de las siguientes resoluciones:

a) Ordenar la incoación del procedimiento que corresponda, cuando se considere que la acción, hecho o servicio es merecedor de otra recompensa distinta.

b) Ordenar el archivo del expediente, cuando se considere que dicha acción, hecho o servicio no es merecedor de recompensa militar alguna.

c) Conceder la Citación como distinguido en la Orden General.

5. No obstante lo dispuesto en el apartado anterior, esta recompensa podrá ser concedida por los jefes de los mandos operativos permanentes o eventuales, así como por los de las grandes unidades superiores o agrupaciones terrestres, navales o aéreas de nivel equivalente, que sean facultados por el Ministro de Defensa.

6. El plazo máximo para dictar la resolución que ponga fin al procedimiento, contado a partir de la expedición del parte, será de tres meses.

7. La resolución por la que se concede la Citación como distinguido en la Orden General se publicará en el «Boletín Oficial del Ministerio de Defensa» y en la Orden General interna del Cuartel General del ejército correspondiente.

Artículo 59. *Derechos inherentes a la Citación como distinguido en la Orden General.*

El personal recompensado con la Citación como distinguido en la Orden General tendrá los siguientes derechos:

a) Dentro de las evaluaciones que se realicen al personal militar, así como para el acceso a la enseñanza militar, tendrá la consideración de mérito ordinario estar en posesión de esta recompensa.

b) La obtención de la cédula acreditativa de la concesión de la recompensa y su anotación en la documentación militar o administrativa.

c) La calificación de «valor reconocido» en su hoja de servicios, para los militares premiados con esta recompensa.

TÍTULO VI

Mención honorífica

Artículo 60. *Naturaleza y objeto de la recompensa.*

La Mención honorífica es la recompensa militar que sirve para premiar la realización de servicios, trabajos y estudios de diversa índole y que se consideren destacados por contribuir al progreso militar, naval o aeronáutico de la Nación, cuando no corresponda otra recompensa.

Artículo 61. *Procedimiento para la concesión de la recompensa.*

1. El procedimiento se iniciará mediante propuesta inicial formulada por escrito del jefe de la unidad, centro u organismo al que pertenezca o donde preste sus servicios el interesado. Dicha propuesta contendrá la apreciación de las circunstancias que se exigen para la concesión de esta recompensa, así como la calificación como destacados de los servicios, trabajos o estudios a recompensar.

2. La propuesta inicial, que será sucesivamente informada por los mandos intermedios, se elevará por conducto reglamentario al Jefe del Estado Mayor de la Defensa, al Subsecretario de Defensa o al Jefe del Estado Mayor correspondiente, quienes, como autoridades en quienes queda desconcentrada la competencia para conceder esta recompensa, podrán adoptar alguna de las siguientes resoluciones:

- a) Ordenar la incoación del procedimiento que corresponda, cuando se considere que la acción, hecho o servicio es merecedor de otra recompensa distinta.
- b) Ordenar el archivo del expediente, cuando se considere que dicha acción, hecho o servicio no es merecedor de recompensa militar alguna.
- c) Conceder la Mención honorífica.

3. El plazo máximo para dictar resolución que ponga fin al procedimiento, contado a partir de la expedición de la propuesta inicial, será de tres meses.

4. La resolución por la que se concede la Mención honorífica se publicará en el «Boletín Oficial del Ministerio de Defensa».

Artículo 62. *Derechos inherentes a la Mención honorífica.*

El personal recompensado con la Mención honorífica tendrá los siguientes derechos:

a) Dentro de las evaluaciones que se realicen al personal militar, así como para el acceso a la enseñanza militar, tendrá la consideración de mérito simple estar en posesión de esta recompensa.

b) La obtención de la cédula acreditativa de la concesión de la recompensa y su anotación en su documentación militar o administrativa.

c) La acumulación de tres Menciones honoríficas traerá consigo la concesión de las Cruces del Mérito Militar, del Mérito Naval o del Mérito Aeronáutico, con distintivo blanco.

TÍTULO VII

Real y Militar Orden de San Hermenegildo y Cruz a la Constancia en el Servicio

Artículo 63. *Real y Militar Orden de San Hermenegildo y Cruz a la Constancia en el Servicio.*

1. La Real y Militar Orden de San Hermenegildo, a través del ingreso y ascenso a las categorías que la integran, tiene por finalidad recompensar y distinguir a los oficiales generales, oficiales y suboficiales del Ejército de Tierra, de la Armada, del Ejército del Aire, de los Cuerpos Comunes de las Fuerzas Armadas y del Cuerpo de la Guardia Civil, por su constancia e intachable conducta en el servicio, a tenor de lo que establecen las Reales Ordenanzas para las Fuerzas Armadas.

2. La Cruz a la Constancia en el Servicio tiene por finalidad recompensar y distinguir a los militares de complemento, a los militares de tropa y marinería y a los miembros del Cuerpo de la Guardia Civil pertenecientes a la Escala de Cabos y Guardias, por su constancia en el servicio e intachable conducta, a tenor de lo que establecen las Reales Ordenanzas para las Fuerzas Armadas.

3. El ámbito objetivo y subjetivo de estas recompensas militares, las condiciones generales y el procedimiento para su concesión, así como los derechos y distinciones que conllevan, y la descripción y uso de sus condecoraciones son los establecidos sus respectivos reglamentos.

Disposición adicional primera. *Normativa supletoria.*

Dentro de los procedimientos para la concesión de cada una de las recompensas militares regulados por este reglamento, y en lo no previsto específicamente en ellos, serán de aplicación supletoria las normas reguladoras del procedimiento administrativo común.

Disposición adicional segunda. *Procedimientos extraordinarios y ordinarios.*

1. Los procedimientos para la concesión de las recompensas reguladas en este reglamento tendrán el carácter de extraordinarios. No obstante, las Cruces del Mérito Militar, Naval y Aeronáutico, con distintivo blanco, y la Mención honorífica podrán ser concedidas mediante procedimiento ordinario.

El Ministro de Defensa determinará las normas para la tramitación y concesión ordinaria de las Cruces del Mérito Militar, Naval y Aeronáutico, con distintivo blanco, concedidas como Gran Cruz o como Cruz, y de la Mención honorífica, así como sus limitaciones.

2. Igualmente, el Consejo de Ministros, respecto de las Cruces del Mérito Militar, Naval o Aeronáutico, con distintivo blanco, como Gran Cruz, y el Ministro de Defensa, respecto de las Cruces del Mérito Militar, Naval o Aeronáutico, con distintivo blanco, como Cruz, y de la Mención honorífica, serán los competentes, respectivamente, para su concesión a personal militar o civil extranjero y a personal civil con nacionalidad española que no se encuentre comprendido en los supuestos contemplados en este reglamento.

Disposición adicional tercera. *Felicitaciones.*

Las felicitaciones que, por escrito, reciba el personal militar y el civil al servicio de las Fuerzas Armadas, por la realización de algún trabajo, estudio, hecho o servicio, no tendrán consideración de recompensas militares. No obstante, las felicitaciones por escrito que pudieran conceder Su Majestad El Rey o el Presidente del Gobierno, así como las que concedan el Ministro de Defensa, el Secretario de Estado de Defensa, el Jefe del Estado Mayor de la Defensa, el Subsecretario de Defensa y los Jefes de los Estados Mayores de los tres ejércitos, serán anotadas en la documentación militar o administrativa, y deberán ser tomadas como circunstancia señalada que se valorará para la concesión de cualquiera de las recompensas militares contempladas en este reglamento.

Igualmente, serán anotadas en la documentación militar o administrativa de los interesados las felicitaciones por escrito que reciban de los mandos operativos permanentes y eventuales, así como de los mandos de grandes unidades o de agrupaciones terrestres, navales o aéreas de nivel equivalente.

Disposición adicional cuarta. *Concesión de Cruces del Mérito Militar, del Mérito Naval y del Mérito Aeronáutico, como Gran Cruz, con distintivo blanco, a determinadas autoridades.*

No obstante lo dispuesto en el artículo 34.1.a) de este reglamento, los titulares de los órganos superiores y directivos del Ministerio de Defensa, así como las personas que, por su empleo, cargo o función, tengan la condición de alto cargo, o bien tengan reconocido el rango o asimilación a subdirector general dentro de la Administración General del Estado, o la correspondiente a dicho rango dentro de las restantes Administraciones públicas, podrán ser recompensadas, cuando reúnan los requisitos establecidos, con las Cruces del Mérito Militar, del Mérito Naval o del Mérito Aeronáutico, con distintivo blanco, concedidas como Gran Cruz.

Disposición adicional quinta. *Condecoraciones, insignias y pasadores.*

Los modelos de las condecoraciones, insignias y pasadores de las recompensas reguladas en este reglamento son los que se acompañan en su anexo.

Disposición adicional sexta. *Modelos de las cédulas y diplomas que acreditan la posesión de las recompensas militares.*

Los modelos de cédulas y diplomas que acreditan la concesión de todas las recompensas militares reguladas por este reglamento serán aprobados por el Ministro de Defensa mediante orden ministerial.

Disposición adicional séptima. *Compatibilidad de recompensas colectivas e individuales.*

Una misma acción, hecho o servicio no podrá ser premiada con más de una recompensa militar. No obstante, el reconocimiento del derecho a usar las insignias individuales representativas de recompensas colectivas concedidas a unidades, centros u organismos militares por acciones, hechos o servicios llevados a cabo en colectividad no será impedimento para que se pueda recompensar individualmente, a los que tengan reconocido tal derecho, con otra recompensa distinta a la colectiva.

Disposición adicional octava. *Consideración de las condecoraciones representativas de las recompensas militares y pasadores de las insignias individuales, a efectos de su colocación.*

1. Las condecoraciones correspondientes a la Gran Cruz Laureada y a la Cruz Laureada, y la Medalla Militar individual, se ostentarán siempre en su tamaño normal, en primer lugar y destacadas de las restantes condecoraciones, con preferencia las Cruces Laureadas sobre las Medallas Militares.

Las condecoraciones correspondientes a las Grandes Cruces del Mérito Militar, del Mérito Naval y del Mérito Aeronáutico, así como las correspondientes a la categoría de Gran Cruz de la Real y Militar Orden de San Hermenegildo, se ostentarán en su tamaño normal sobre las prendas de uniformidad que reglamentariamente se determinen. Las placas irán, por su respectivo orden, en el lugar reservado a las placas, y se ubicará la de la Gran Cruz de la Real y Militar Orden de San Hermenegildo con posterioridad a las que correspondan a las Grandes Cruces del Mérito Militar, del Mérito Naval y del Mérito Aeronáutico.

Las condecoraciones correspondientes a las categorías de placa y encomienda de la Real y Militar Orden de San Hermenegildo se ostentarán en su tamaño normal sobre las prendas de uniformidad que reglamentariamente se determinen. La placa irá en el lugar reservado a las placas, con posterioridad a la que corresponde a la Gran Cruz de la Real y Militar Orden de San Hermenegildo.

Las condecoraciones correspondientes a la Cruz de Guerra, a las Medallas del Ejército, Naval y Aérea individuales, a las Cruces del Mérito Militar, del Mérito Naval y del Mérito Aeronáutico, a la categoría Cruz de la Real y Militar Orden de San Hermenegildo y a la Cruz a la Constancia en el Servicio, en sus tres modalidades, se ostentarán en su tamaño normal o miniatura, dependiendo de la uniformidad. Irán, por su respectivo orden, en el lugar reservado a las cruces y medallas que cuelguen de cinta, situándose la Cruz de la Real y Militar Orden de San Hermenegildo y la Cruz a la Constancia en el Servicio, en sus modalidades Cruz de Oro, Cruz de Plata y Cruz de Bronce, por dicho orden, con posterioridad a las que correspondan a las Cruces de Mérito Militar, del Mérito Naval y del Mérito Aeronáutico.

2. Las condecoraciones correspondientes a la Orden del Mérito del Cuerpo de la Guardia Civil, y las restantes recompensas civiles nacionales, o militares y civiles extranjeras o de organizaciones internacionales, se ostentarán y colocarán sobre la uniformidad, conforme reglamentariamente se determine.

3. Las insignias individuales representativas de las Medallas del Ejército, Naval y Aérea colectivas se ostentarán e irán ubicadas según se establece en este reglamento. No obstante, cuando la uniformidad correspondiente no permita el uso de las mencionadas insignias, la posesión de éstas se acreditará mediante pasadores representativos de las insignias individuales que estarán constituidos por las cintas en los colores de la cinta de la Medalla del Ejército, Naval o Aérea individual, respectivamente, de 30 milímetros de longitud por 10 milímetros de ancho, montadas sobre un armazón de metal dorado, y enmarcadas por dos barras laterales de dicho metal, de dos milímetros de ancho y 12 milímetros de largo cada una. Estos pasadores irán colocados sobre la parte izquierda del uniforme e inmediatamente después del pasador correspondiente a las Cruces del Mérito Militar, Naval y Aeronáutico, con distintivo blanco. Se ostentarán tantos pasadores como insignias individuales, de cada una de estas recompensas colectivas, se posean.

Disposición adicional novena. *Orden de colocación de Medallas del Ejército, Naval y Aérea, y de Cruces del Mérito Militar, del Mérito Naval y del Mérito Aeronáutico, para el personal militar profesional de la Armada y del Ejército del Aire.*

No obstante lo dispuesto en el artículo 29.c) y en el artículo 51.1 y 2 de este reglamento, la Medalla Naval y la Cruz del Mérito Naval, para el personal militar profesional de la Armada, y la Medalla Aérea y la Cruz del Mérito Aeronáutico, para el personal militar profesional del Ejército del Aire, irán ubicadas sobre las prendas de uniformidad en primer lugar, siempre que se estuviera en posesión de más de una de las citadas recompensas, pero de distinto ejército, respetándose en lo demás el orden de colocación establecido.

Disposición adicional décima. *Tratamientos por la posesión de recompensas militares.*

1. De conformidad con lo dispuesto en el Reglamento de la Real y Militar Orden de San Fernando, aprobado por el Real Decreto 899/2001, de 27 de julio, los Caballeros y Damas Cruces Laureadas tienen derecho al tratamiento inmediatamente superior al que les corresponda, y los Caballeros y Damas Medallas Militares individuales, al del empleo inmediato superior al que les corresponda, todos ellos según su empleo militar, cargo que ostenten o condiciones especiales que reúnan.

2. De acuerdo con lo regulado en este reglamento general, únicamente los recompensados con la Cruz del Mérito Militar, del Mérito Naval o del Mérito Aeronáutico, concedidas como Gran Cruz, tendrán derecho al tratamiento de excelencia, sin que la concesión de ninguna otra recompensa militar, de la Cruz a la Constancia en el Servicio o la pertenencia a la Real y Militar Orden de San Hermenegildo, en cualquiera de sus categorías, de conformidad con las prescripciones establecidas por su reglamento, aprobado por Real Decreto 1189/2000, de 23 de junio, genere derecho a tratamiento especial alguno.

3. Las recompensas civiles concedidas al personal militar y que conlleven tratamientos o dignidades especiales deberán ser puestas en conocimiento del Ministro de Defensa, a efectos de su reconocimiento en la Administración militar. Igualmente, las recompensas extranjeras concedidas a dicho personal y que conlleven tratamientos o dignidades especiales deberán ser previamente autorizados por el Ministro de Defensa, para dicho reconocimiento.

Disposición adicional undécima. *Declaración del valor.*

Se autoriza al Ministro de Defensa a establecer los hechos, servicios y circunstancias determinantes de la declaración del valor, en sus diferentes modalidades, de los miembros de las Fuerzas Armadas y su correspondiente anotación en la hoja de servicios.

Disposición final única. *Facultades de desarrollo y ejecución.*

Queda facultado el Ministro de Defensa para adoptar cuantas disposiciones y medidas sean necesarias en desarrollo y ejecución de lo dispuesto en este reglamento.

ANEXO

En las figuras de este anexo, están representados las condecoraciones, insignias y pasadores de las recompensas.

**REFERENCIAS "PANTONE" PARA
NORMALIZACION DEL COLOR DE LOS ESMALTES**

PALETA DE COLOR "PANTONE" *MATCHING SYSTEM*

CARMESI



PANTONE 225 CV

AZUL MAS OSCURO



PANTONE 282 CV

AZUR



PANTONE 300 CV

SINOPLA



PANTONE 335 CV

GULES



PANTONE Red 032 CV

CORINTO



PANTONE 1805 CV

ORO



(AMARILLO A EFECTOS DE DIBUJADO)

ORO



(AMARILLO A EFECTOS DE DIBUJADO)

PLATA



(GRIS A EFECTOS DE DIBUJADO)

BRONCE



CRUZ DE GUERRA

ANVERSO

REVERSO

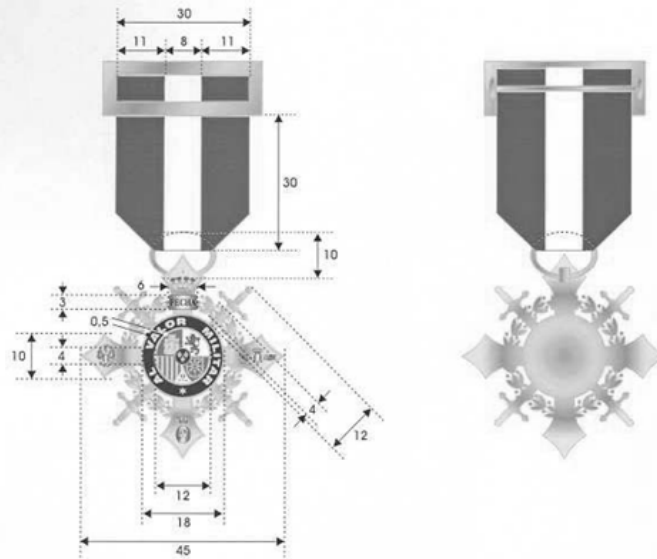

PASADOR CRUZ DE GUERRA

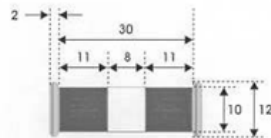

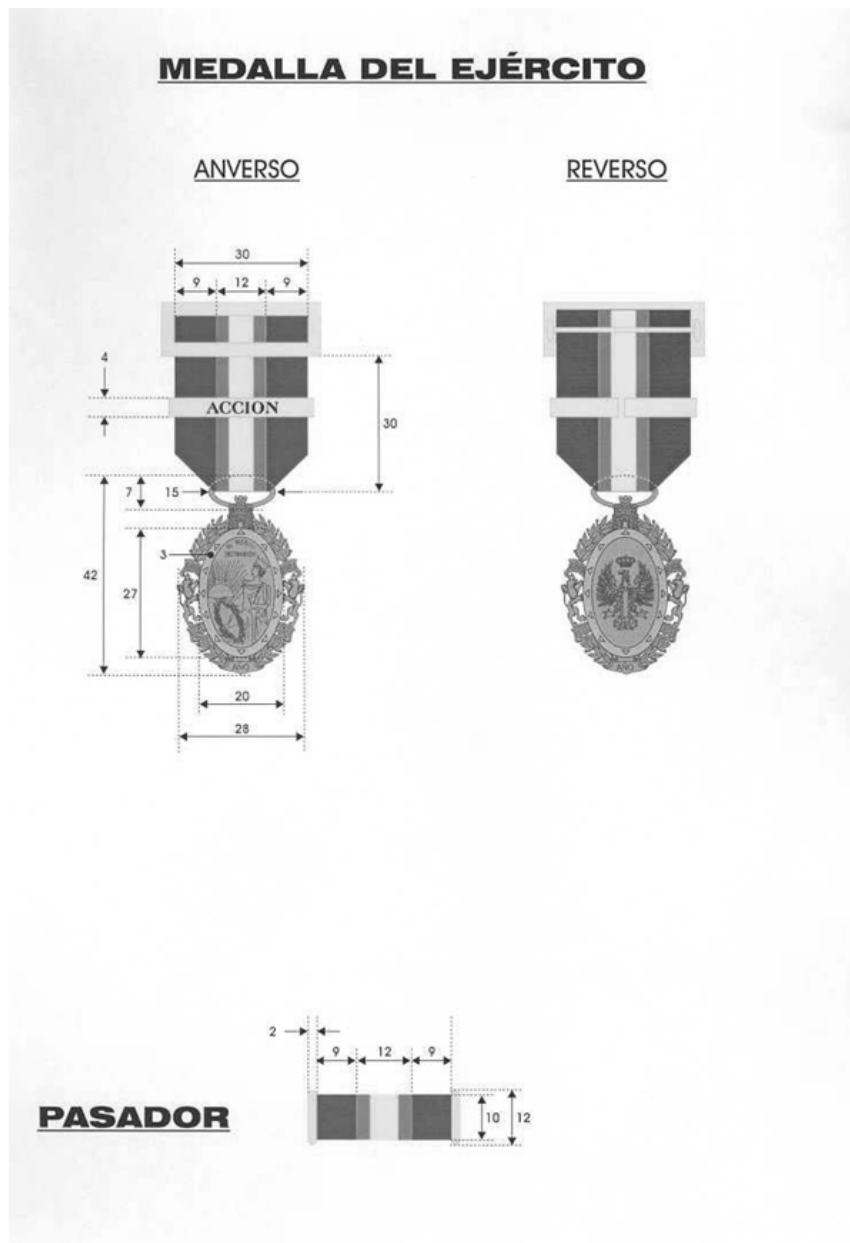

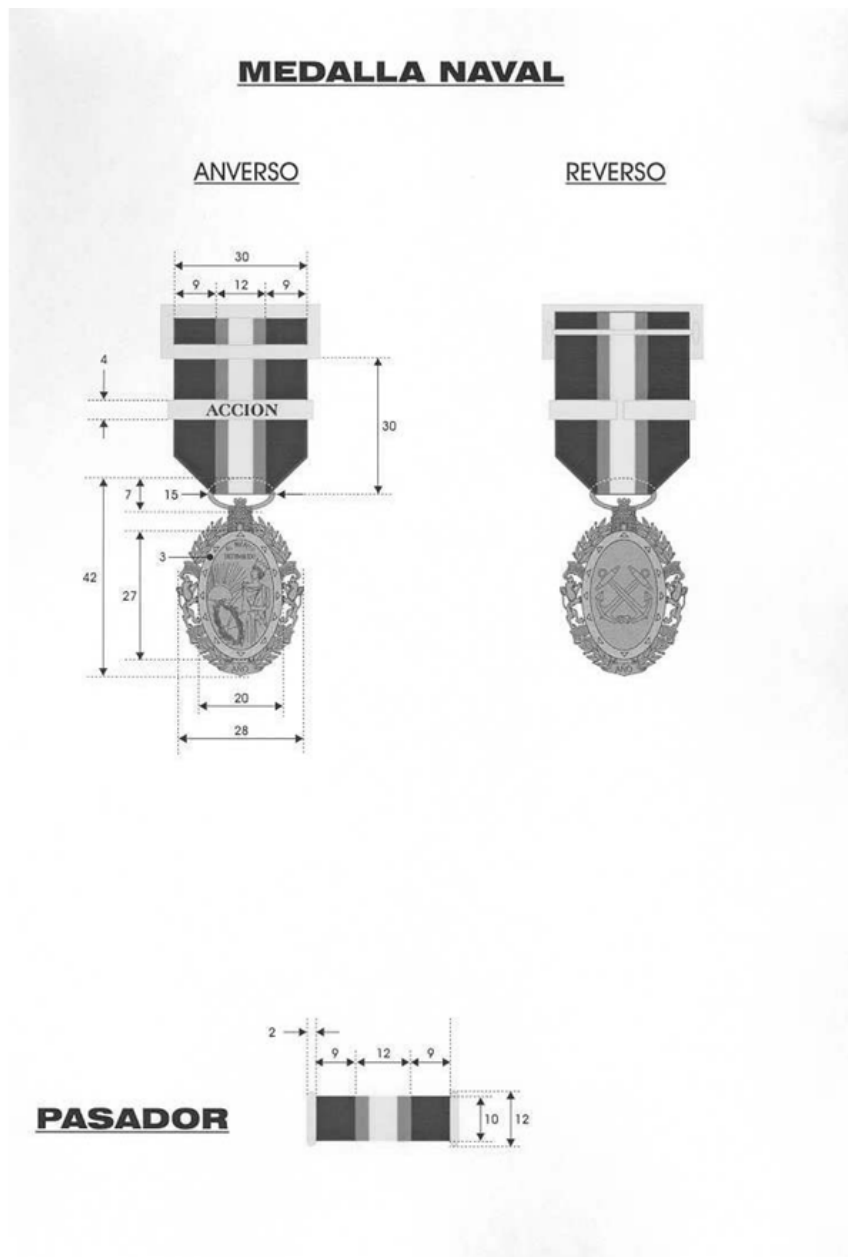

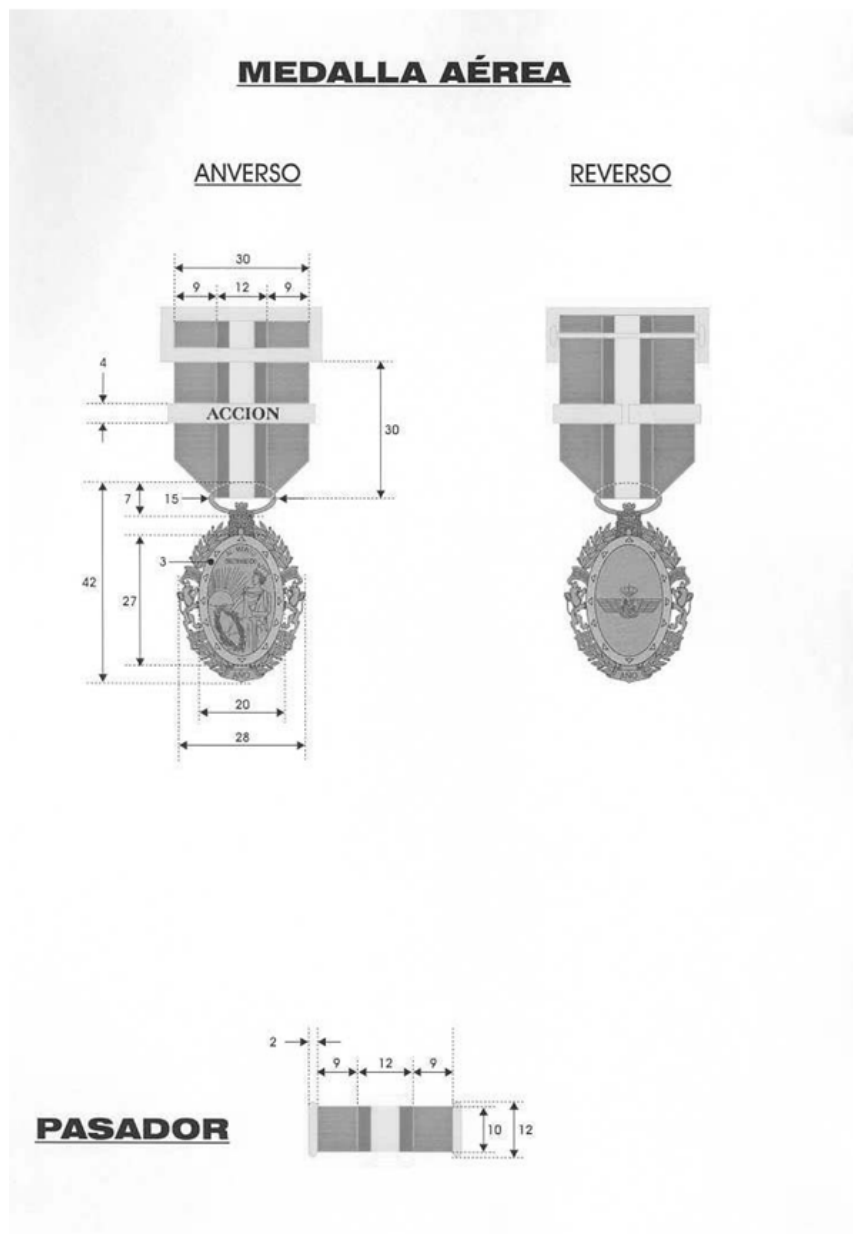

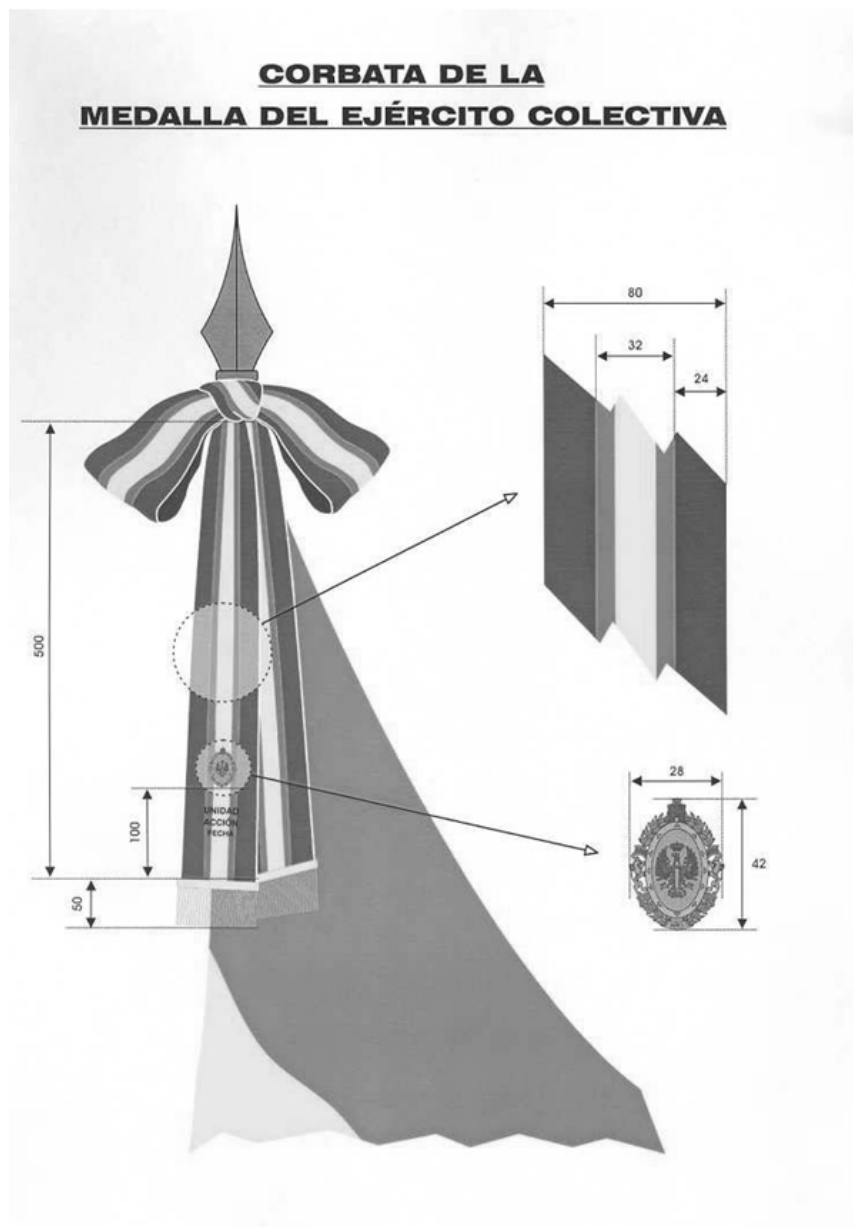

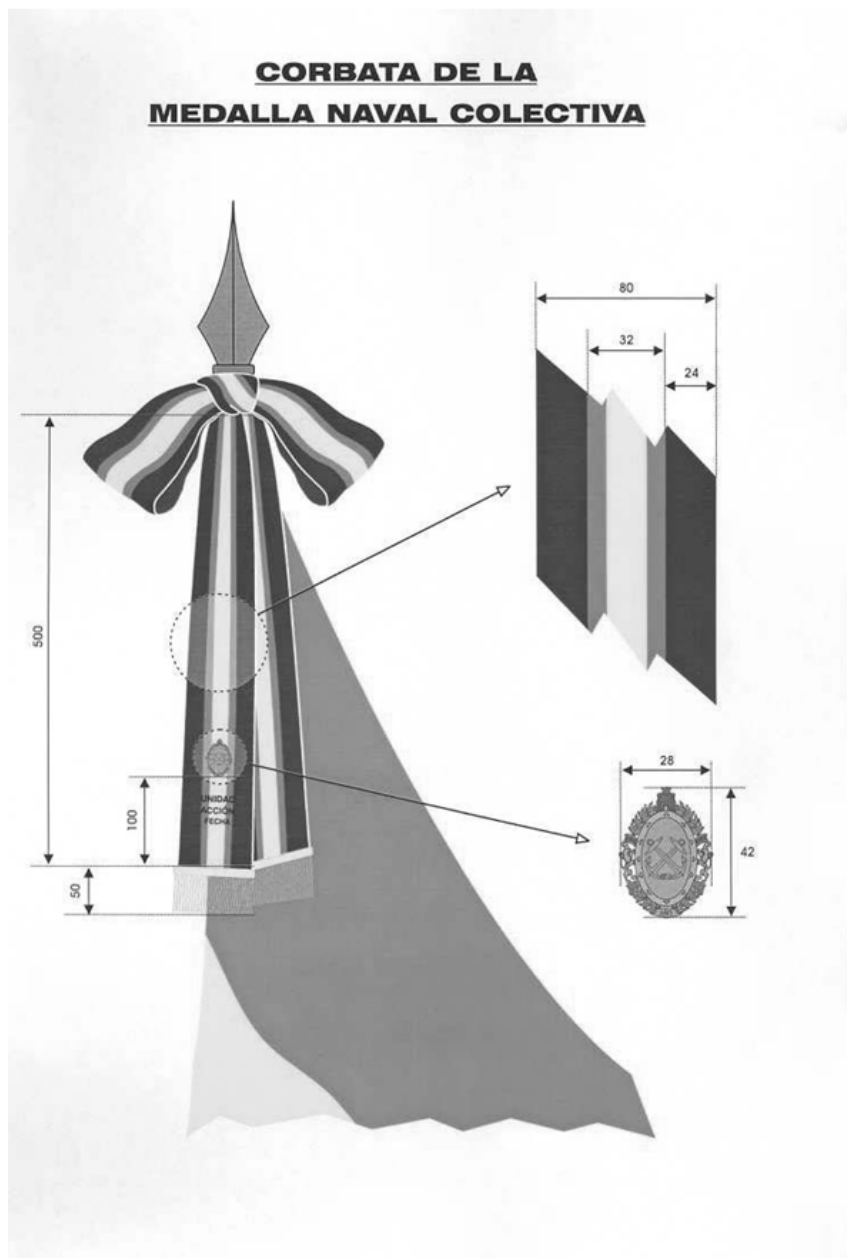

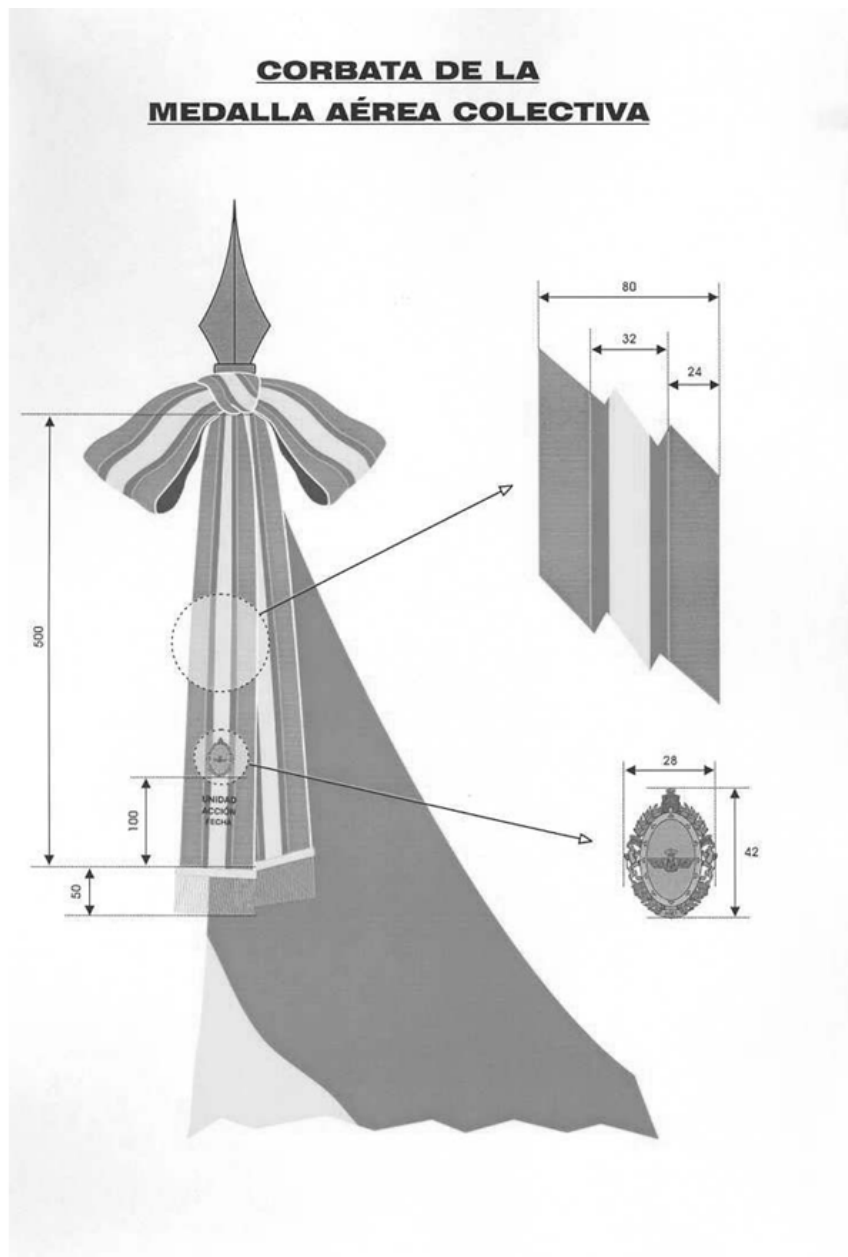

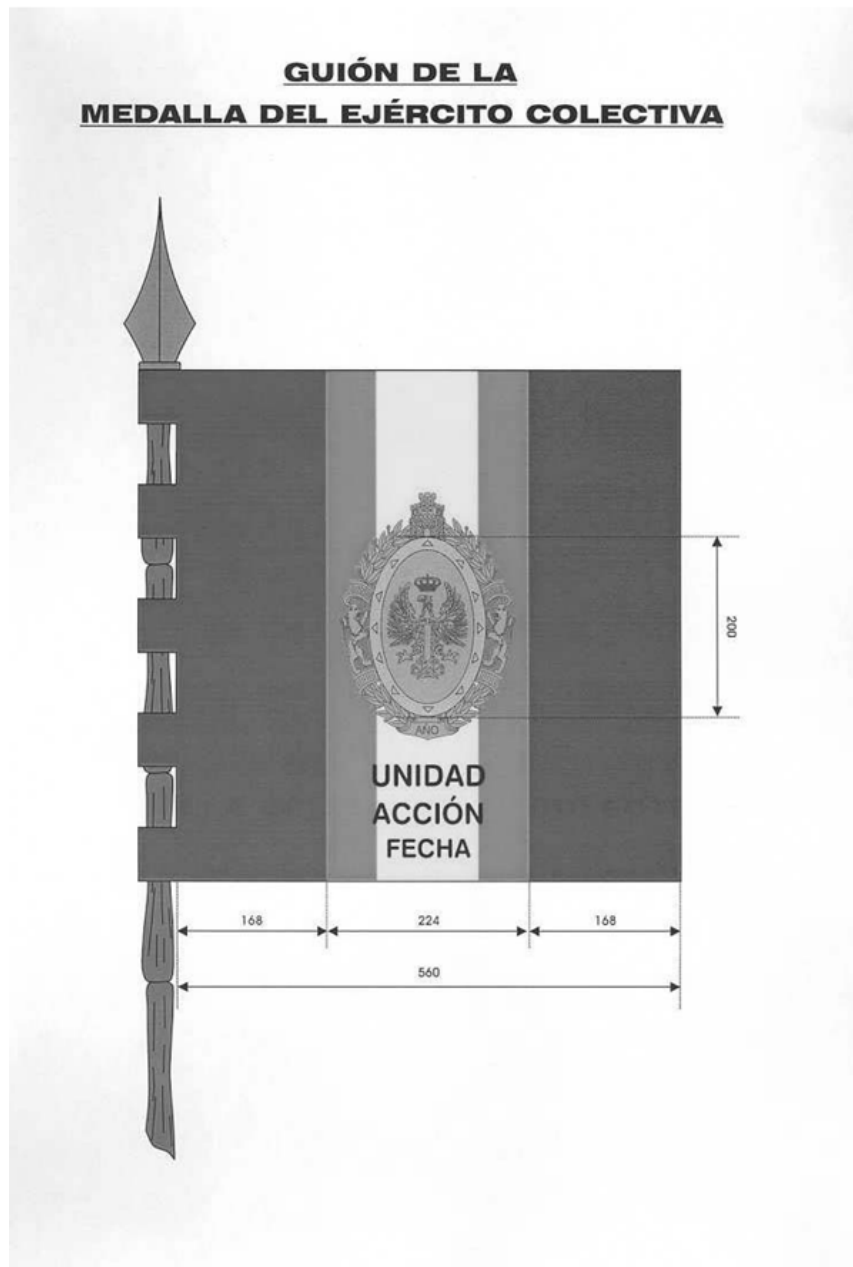

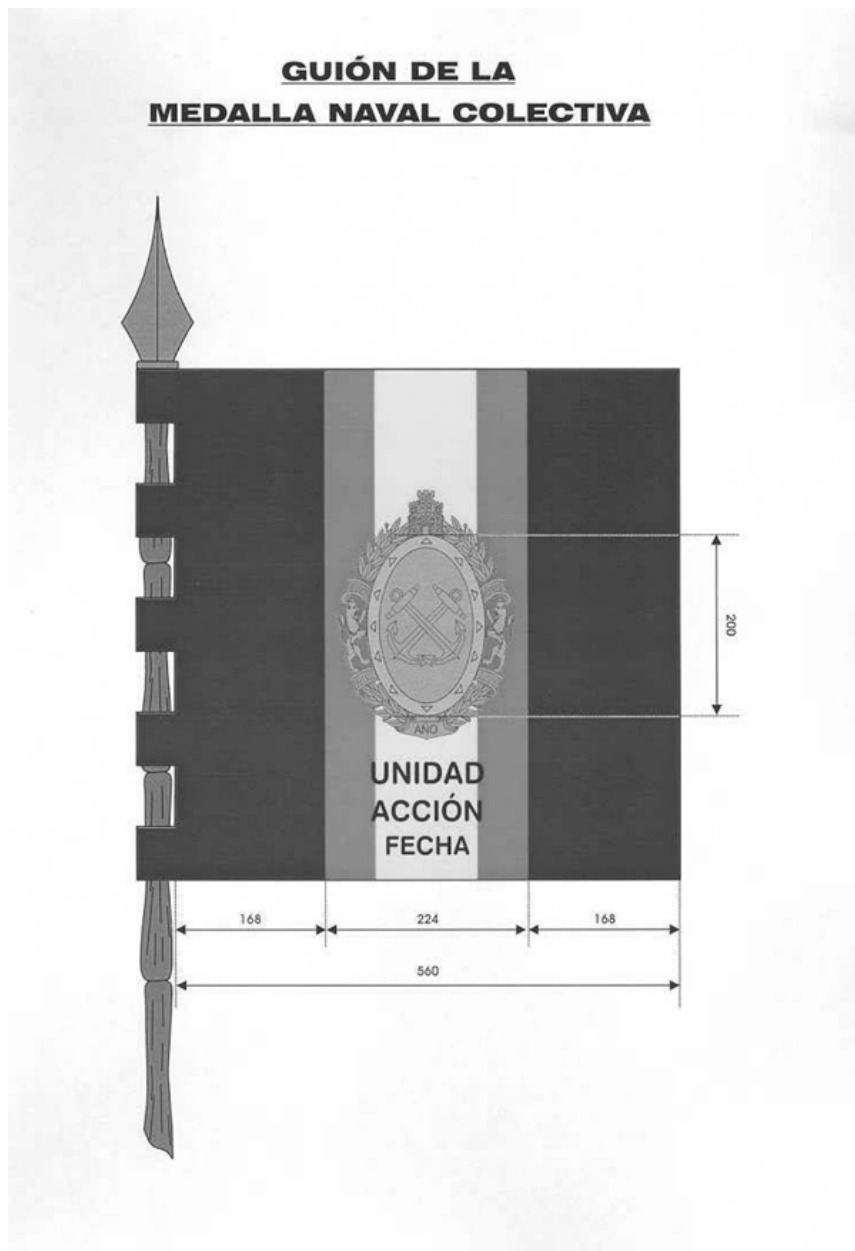

**GUIÓN DE LA
MEDALLA AÉREA COLECTIVA**

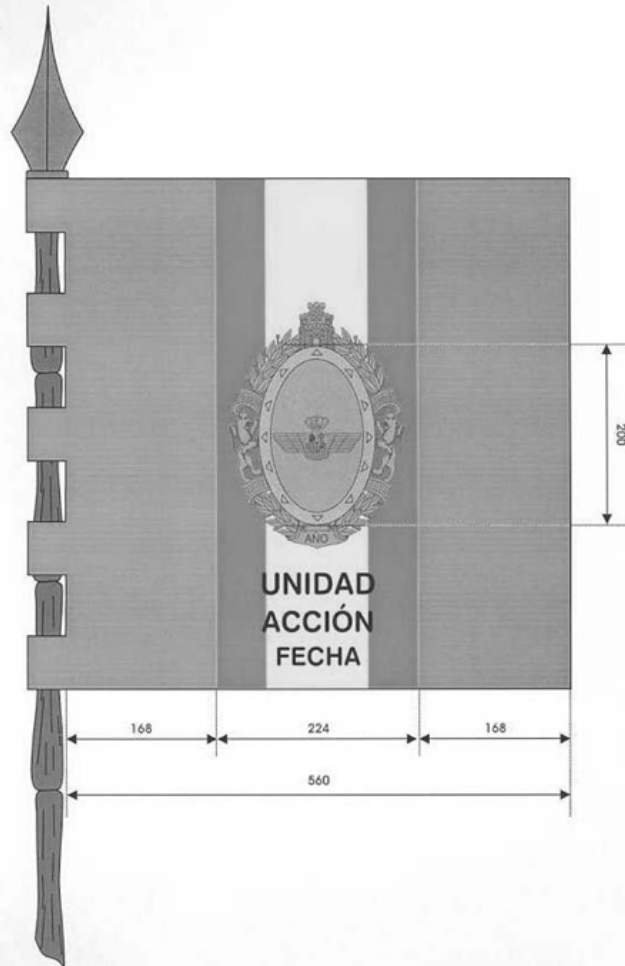

**PLACA DE LA
MEDALLA DEL EJÉRCITO COLECTIVA**



PLACA DE LA
MEDALLA NAVAL COLECTIVA



PLACA DE LA
MEDALLA AÉREA COLECTIVA



INSIGNIAS DE LAS MEDALLAS COLECTIVAS

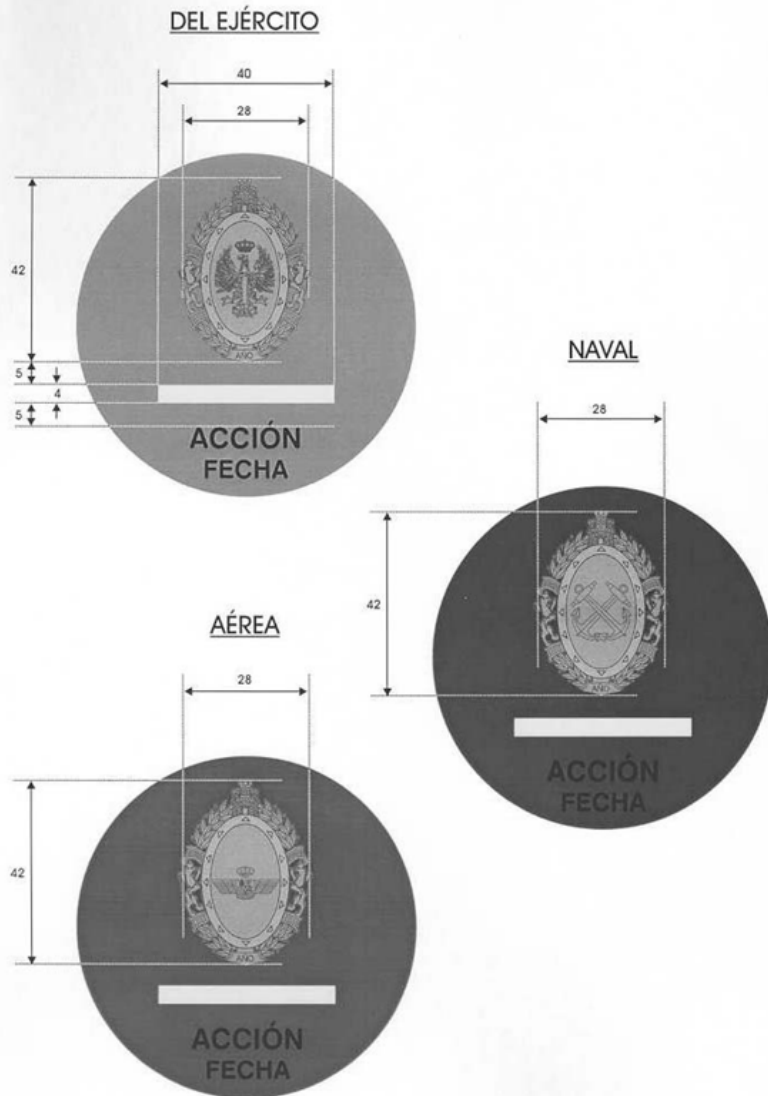

GRAN CRUZ AL MERITO MILITAR
(con distintivo rojo)

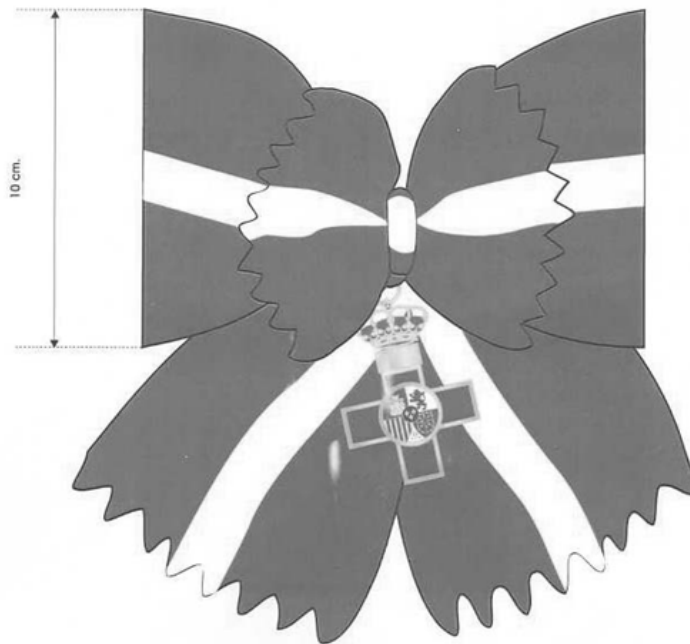
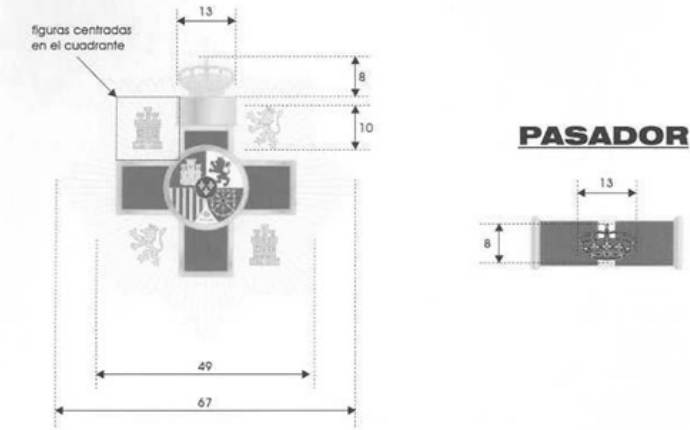

CRUZ AL MERITO MILITAR
(con distintivo rojo)

ANVERSO

REVERSO

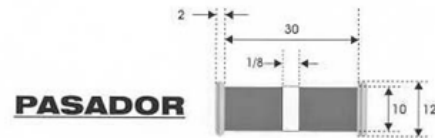
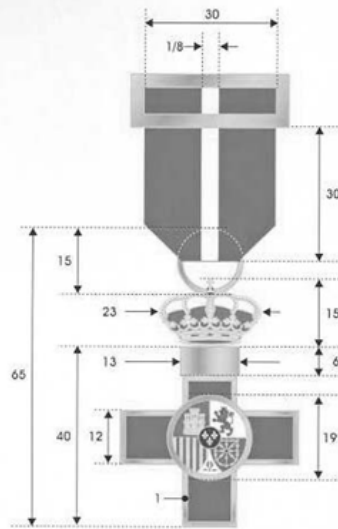

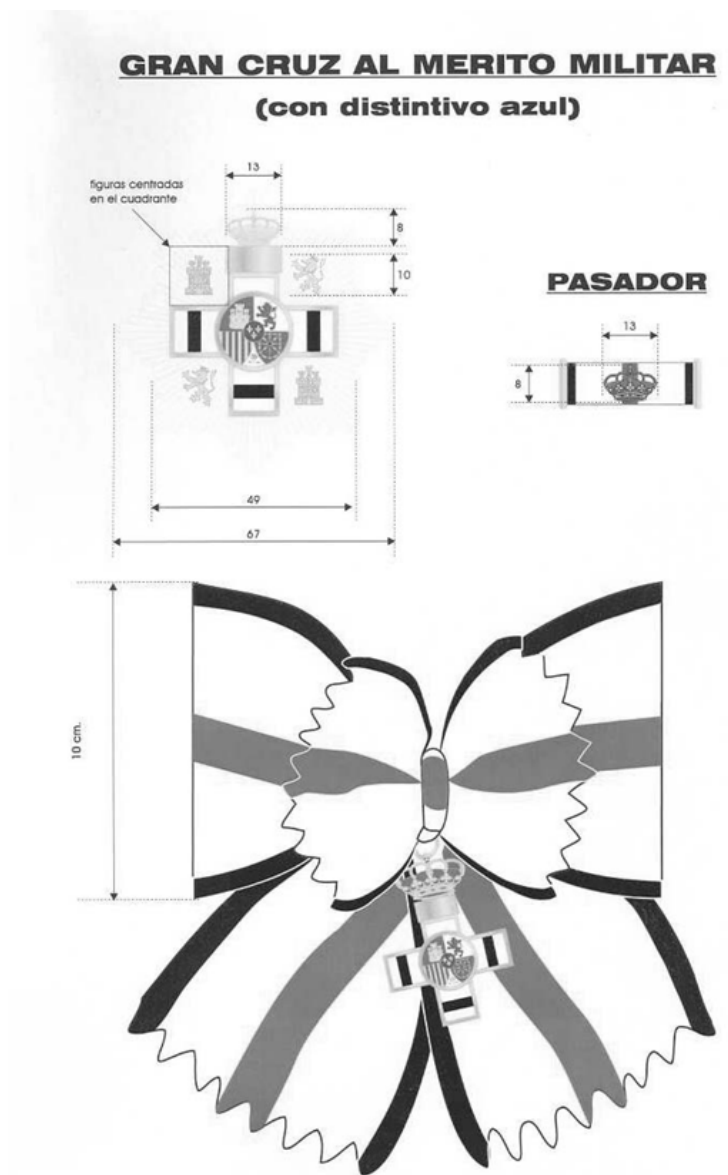

CRUZ AL MERITO MILITAR
(con distintivo azul)

ANVERSO

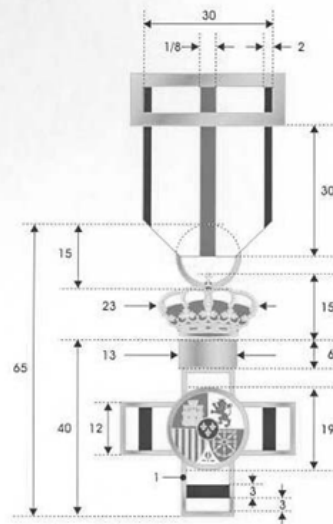

REVERSO

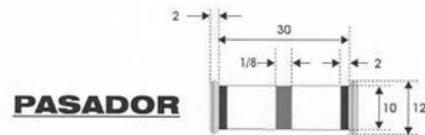

GRAN CRUZ AL MERITO MILITAR
(con distintivo amarillo)

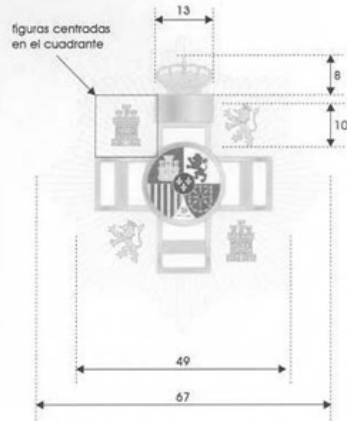

PASADOR

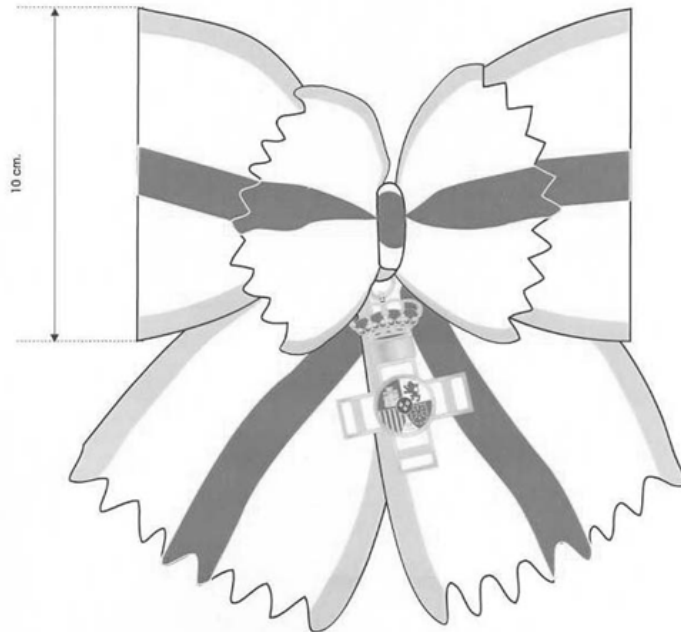
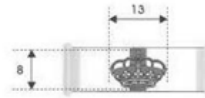

CRUZ AL MERITO MILITAR
(con distintivo amarillo)

ANVERSO

REVERSO

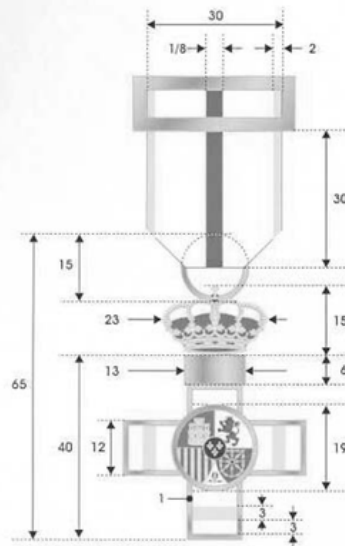

PASADOR

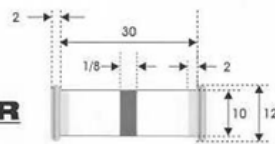

GRAN CRUZ AL MERITO MILITAR
(con distintivo blanco)

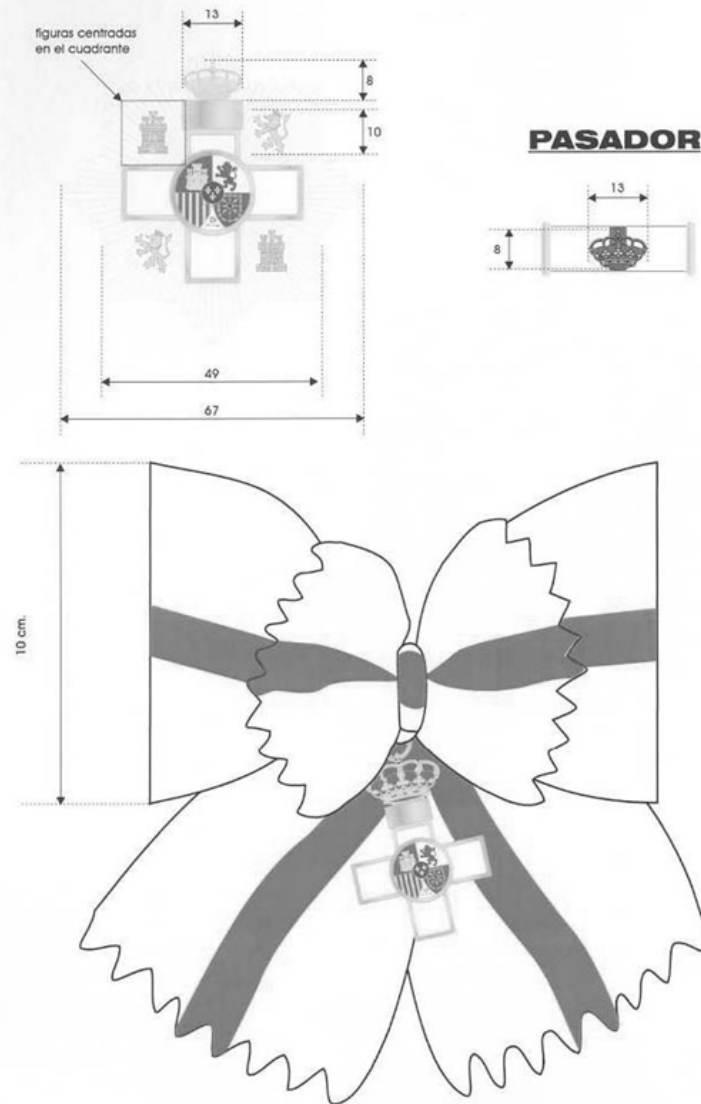

CRUZ AL MERITO MILITAR
(con distintivo blanco)

ANVERSO

REVERSO

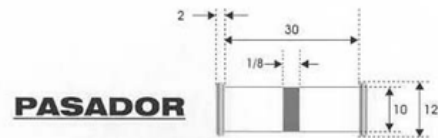
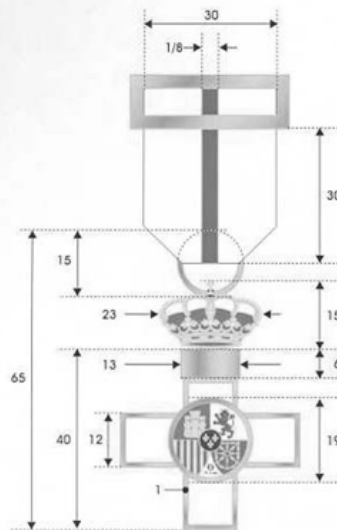

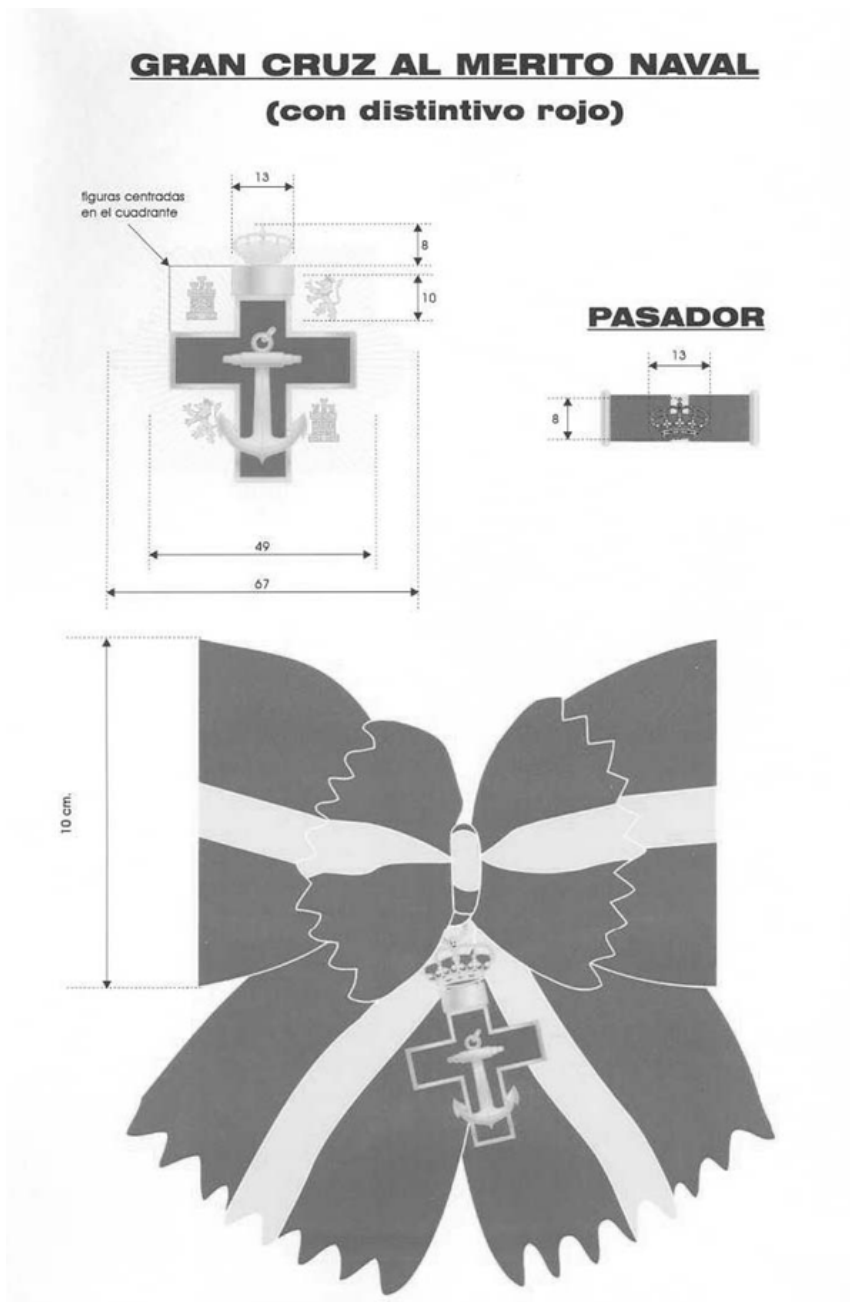

CRUZ AL MERITO NAVAL
(con distintivo rojo)

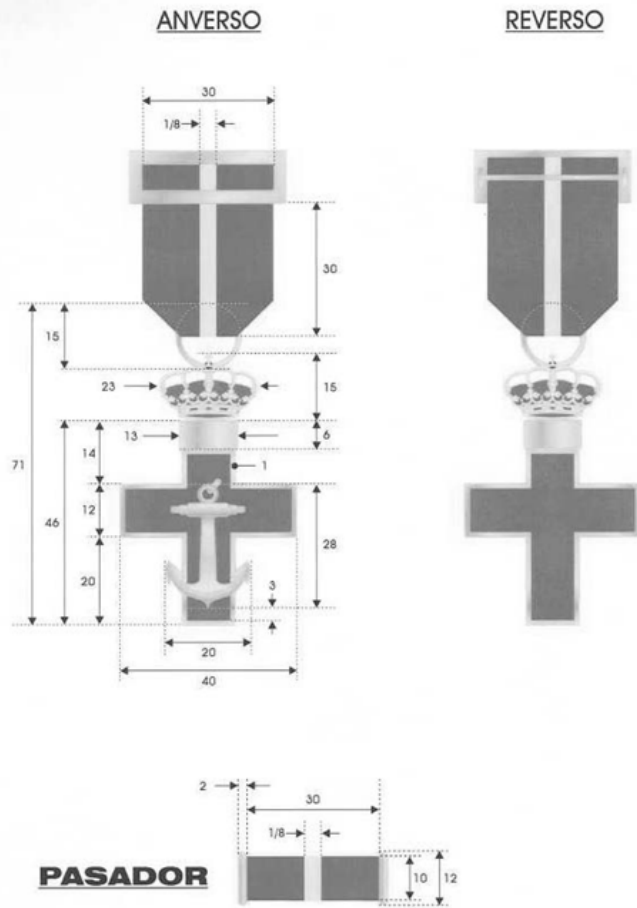

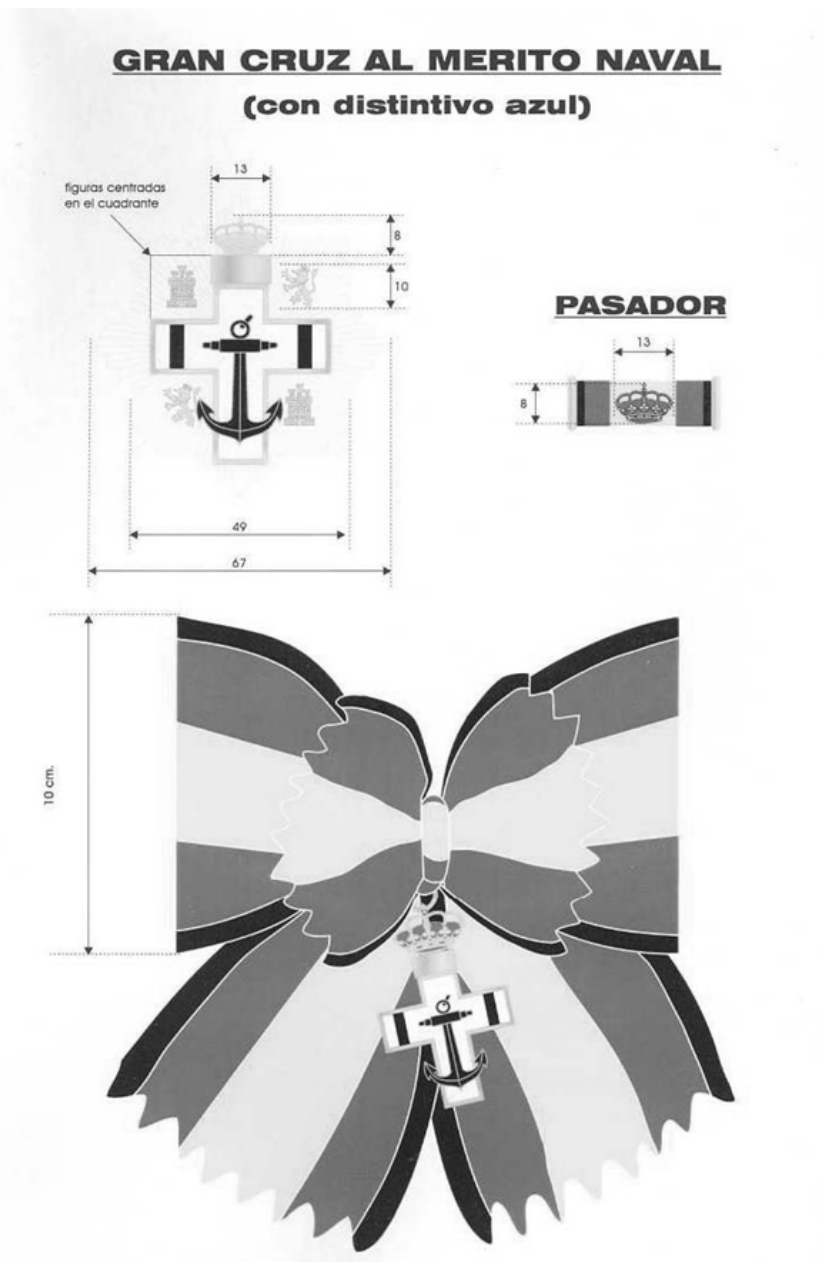

CRUZ AL MERITO NAVAL
(con distintivo azul)

ANVERSO

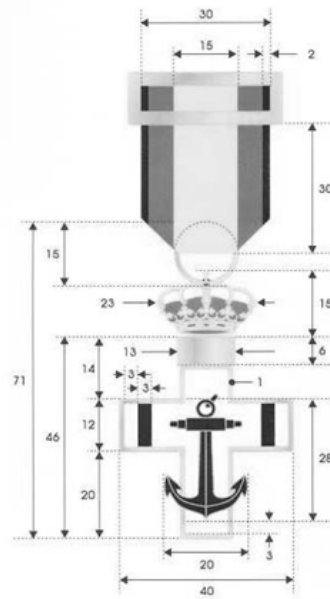

REVERSO



PASADOR

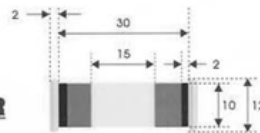

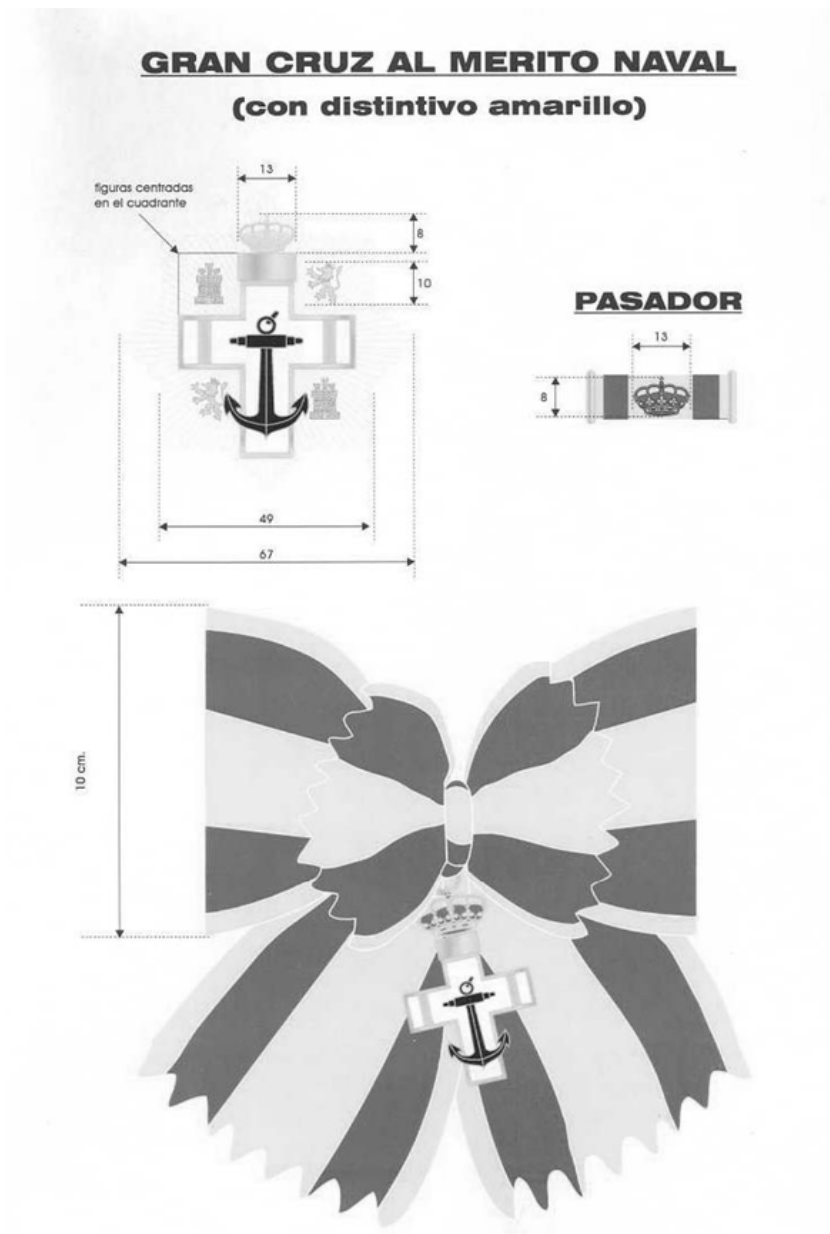

CRUZ AL MERITO NAVAL
(con distintivo amarillo)

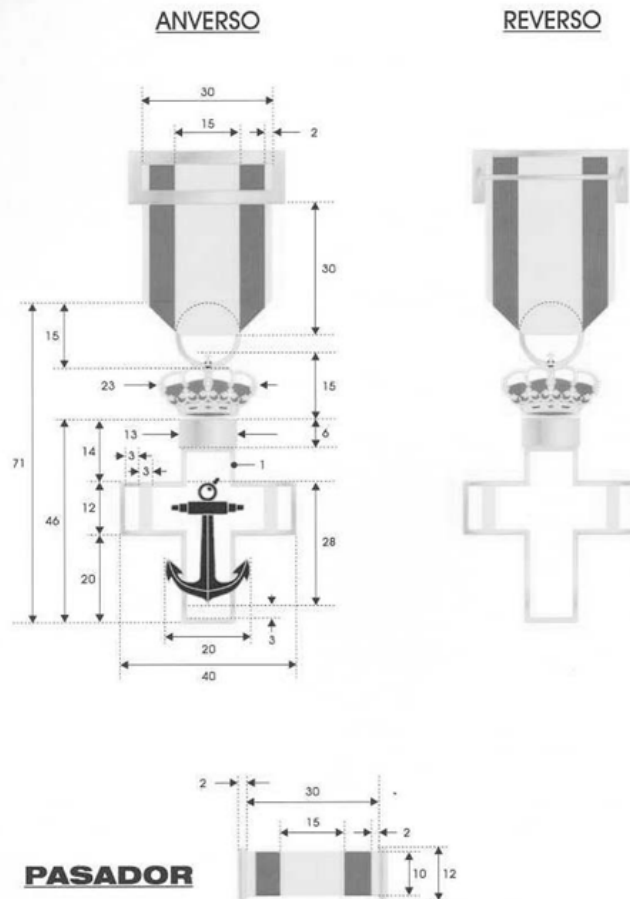

GRAN CRUZ AL MERITO NAVAL
(con distintivo blanco)

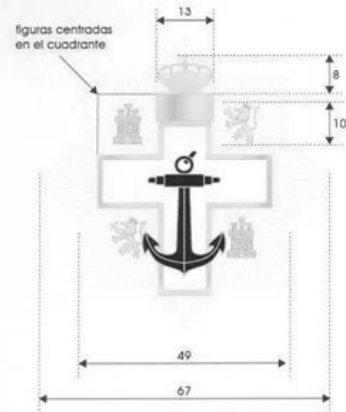

PASADOR

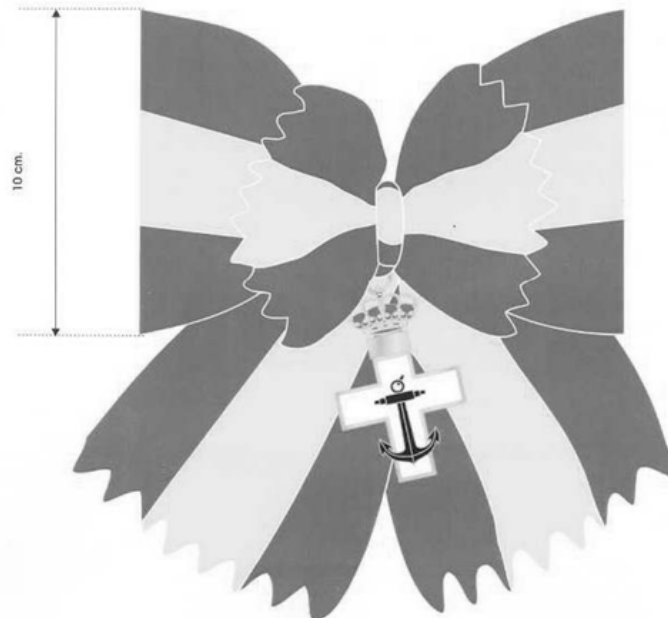
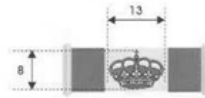

CRUZ AL MERITO NAVAL
(con distintivo blanco)

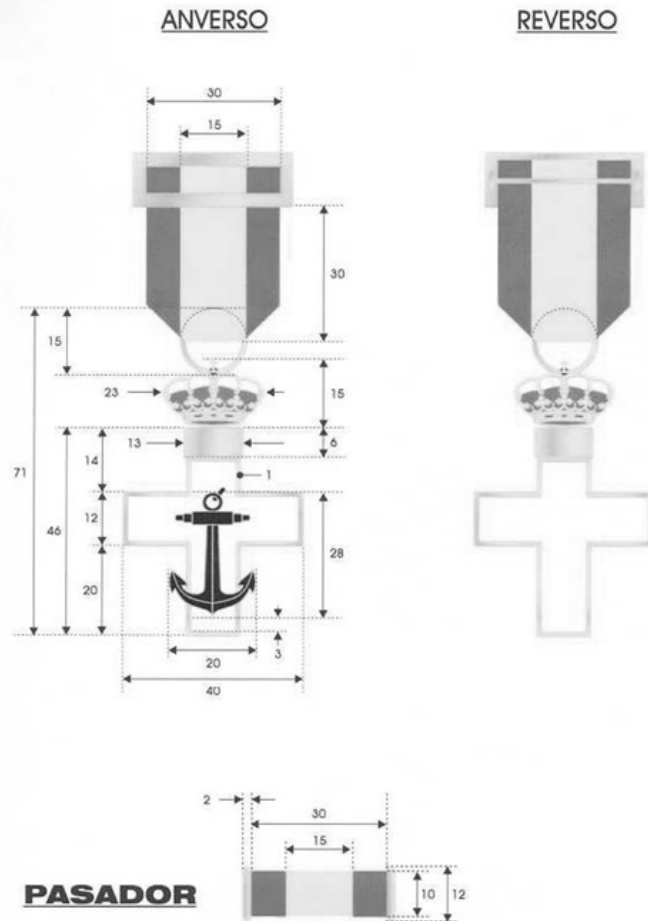

GRAN CRUZ AL MERITO AERONAUTICO
(con distintivo rojo)

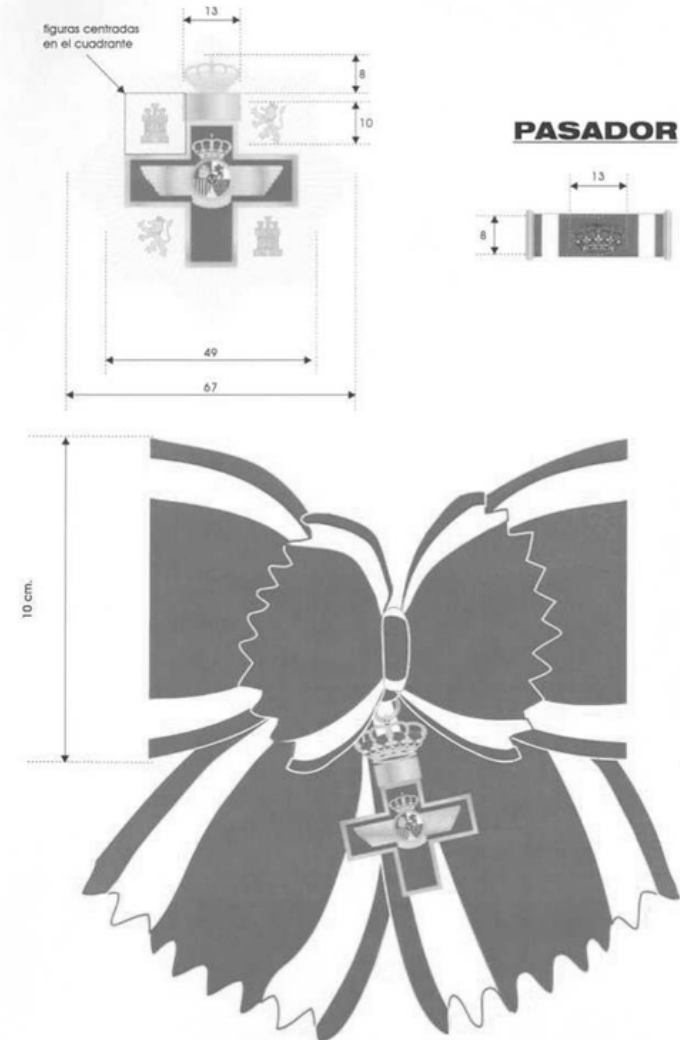

CRUZ AL MERITO AERONAUTICO
(con distintivo rojo)

ANVERSO

REVERSO

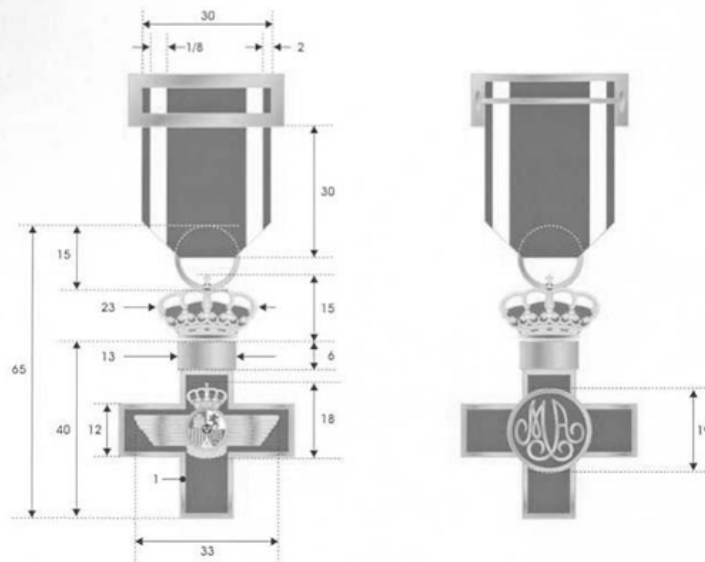

PASADOR

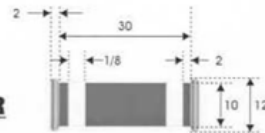

GRAN CRUZ AL MERITO AERONAUTICO
(con distintivo azul)

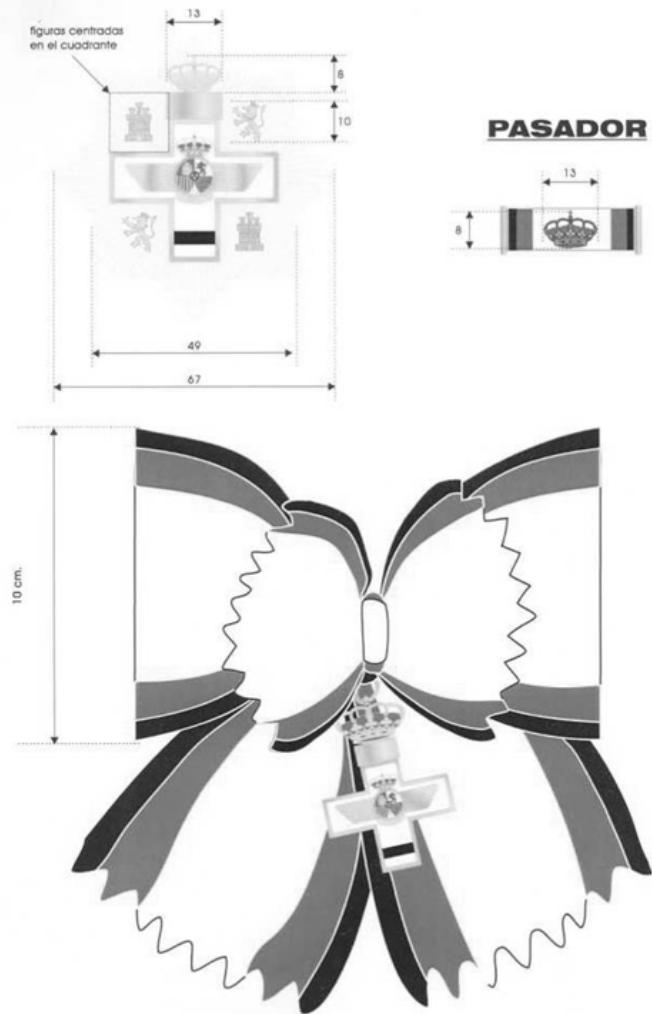

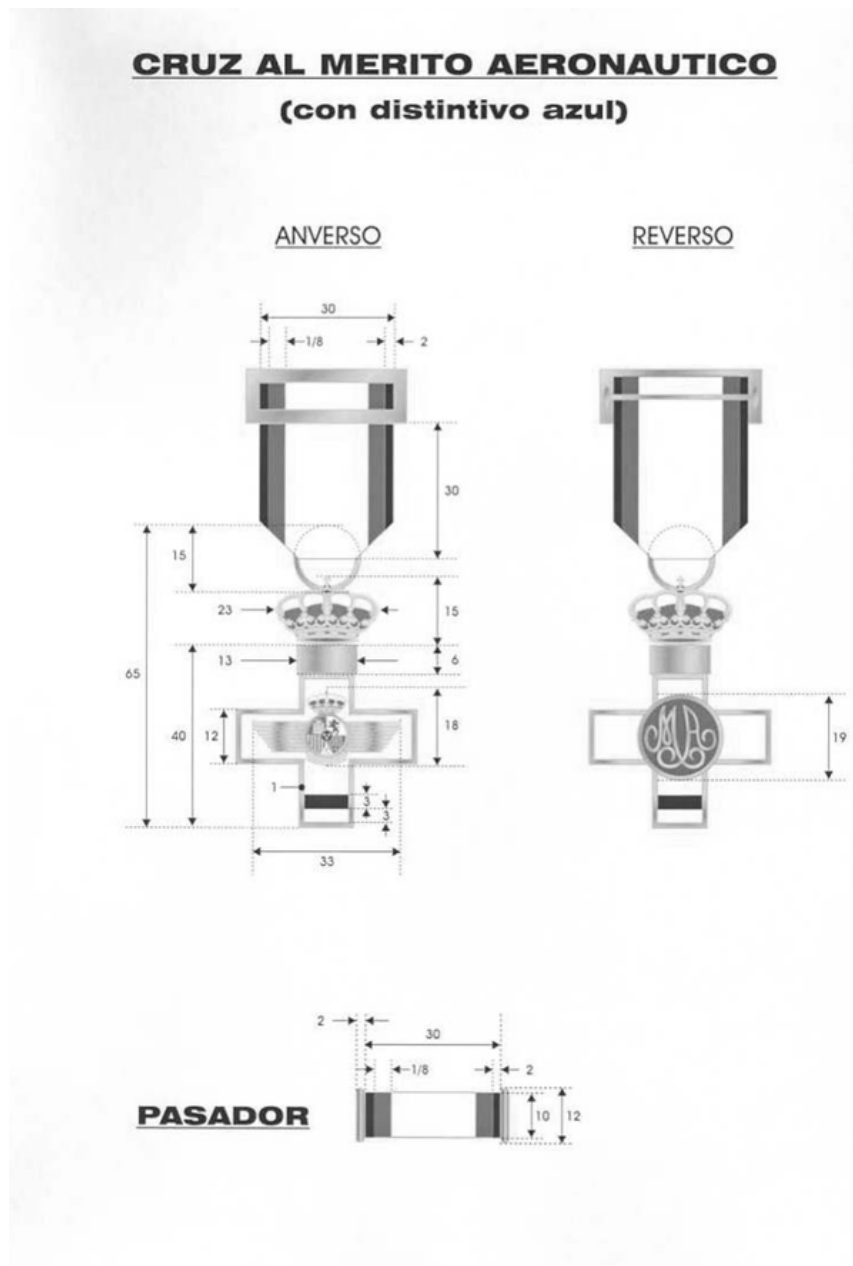

GRAN CRUZ AL MERITO AERONAUTICO
(con distintivo amarillo)

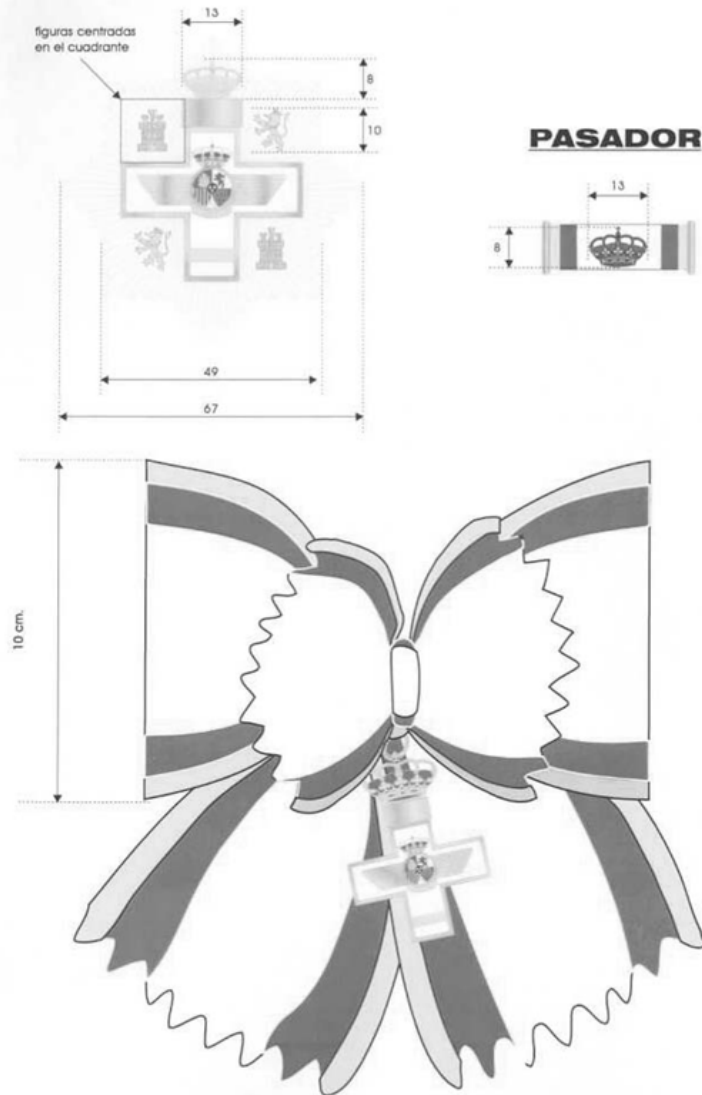

CRUZ AL MERITO AERONAUTICO
(con distintivo amarillo)

ANVERSO

REVERSO

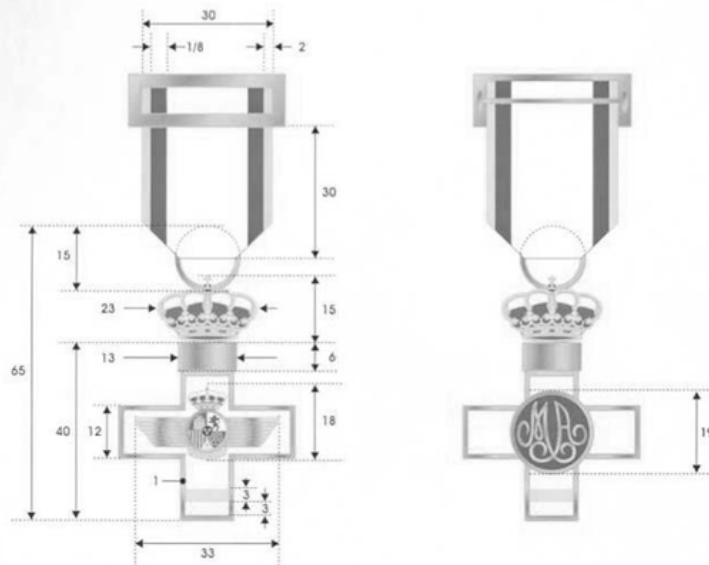

PASADOR

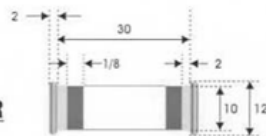

GRAN CRUZ AL MERITO AERONAUTICO
(con distintivo blanco)

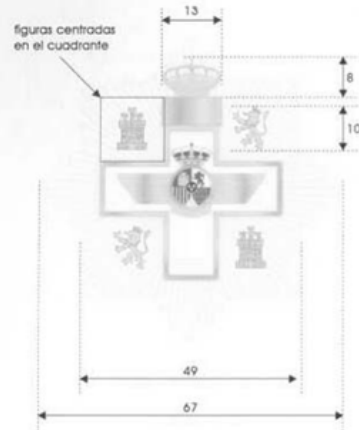

PASADOR

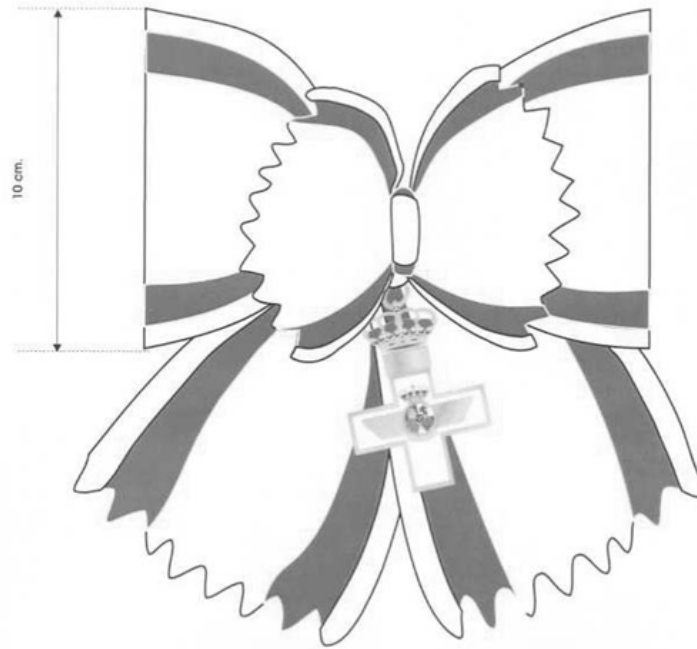
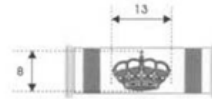

CRUZ AL MERITO AERONAUTICO
(con distintivo blanco)

ANVERSO

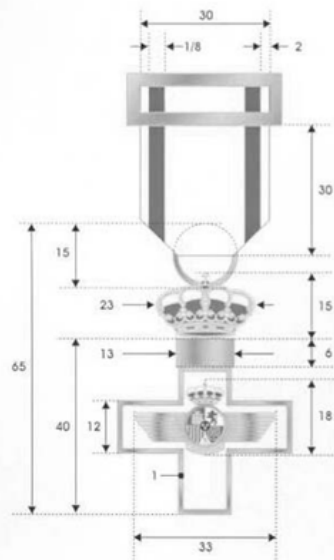

REVERSO



PASADOR

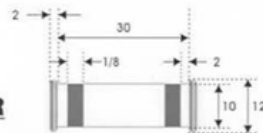

§ 39

Real Decreto 899/2001, de 27 de julio, por el que se aprueba el Reglamento de la Real y Militar Orden de San Fernando

Ministerio de Defensa
«BOE» núm. 194, de 14 de agosto de 2001
Última modificación: sin modificaciones
Referencia: BOE-A-2001-15950

La Real y Militar Orden de San Fernando fue instituida por Decreto número LXXXVIII de las Cortes de Cádiz, de 31 de agosto de 1811 y refrendada por Real Decreto de S.M. el Rey Don Fernando VII, de 28 de noviembre de 1814. A través de su dilatada historia se ha ido produciendo, mediante diversas disposiciones, un proceso de adaptación de su Reglamento a la realidad social de las Fuerzas Armadas, pero manteniendo siempre fidelidad absoluta a la finalidad para la que fue establecida la Real y Militar Orden. Y dicho proceso culminó con la aprobación, mediante Real Decreto 2091/1978, de 3 de junio, del hasta ahora vigente Reglamento de la Real y Militar Orden de San Fernando.

La promulgación de la Constitución de 27 de diciembre de 1978, así como las numerosas disposiciones legislativas y reglamentarias que han ido entrando en vigor desde esa fecha, introduciendo importantes cambios que afectan al Ministerio de Defensa y a las Fuerzas Armadas, han traído como consecuencia que el vigente Reglamento de la Real y Militar Orden de San Fernando haya quedado desfasado de la legislación actual, a la que no está adaptado, y que sea imposible su aplicación en el marco de la realidad actual de nuestras Fuerzas Armadas, lo que conlleva el riesgo cierto de desaparición de los Caballeros Laureados, base fundamental de la existencia de tan gloriosa Orden.

Tras un profundo análisis de la situación actual de las Fuerzas Armadas y un extenso estudio de las disposiciones que históricamente han regulado la Real y Militar Orden de San Fernando, se ha optado por incorporar a ella, como principal innovación en su regulación, a los Caballeros, Damas y Unidades, Centros y Organismos militares recompensados con la Medalla Militar.

Si bien esta recompensa militar, desde su creación en 1920, ha tenido como finalidad premiar el valor en distinto grado que el requerido para la concesión de la Cruz Laureada de San Fernando –en ésta, el valor heroico y, en aquélla, el valor muy distinguido–, es lo cierto que existe una estrecha relación entre ambas recompensas militares ya que, durante más de cien años, el ingreso en la Real y Militar Orden ha servido para honrar el valor en dichos grados.

Las consideraciones antecedentes supondrán, por lo tanto, además de una revitalización de la Orden por la incorporación a la misma de nuevos miembros, la recuperación del espíritu tradicional que se encuentra en su origen y existencia.

Igualmente, la reciente promulgación de la Ley 17/1999, de 18 de mayo, de Régimen del Personal de las Fuerzas Armadas, en su disposición final primera ha eliminado la tradicional distinción entre recompensas militares de guerra y de paz y establece su enumeración,

encomendando al desarrollo reglamentario la formulación de los hechos o servicios y de las circunstancias que determinarán la concesión de las diferentes recompensas, así como los trámites y procedimientos.

La singularidad de que la concesión tanto de la Cruz Laureada de San Fernando como de la Medalla Militar suponga el ingreso en la Real y Militar Orden de San Fernando, aconseja que se instrumente el desarrollo de la Orden y de ambas recompensas en una disposición independiente, al igual que se ha hecho con la Real y Militar Orden de San Hermenegildo, cuyo Reglamento ha sido recientemente aprobado mediante Real Decreto 1189/2000, de 23 de junio, para establecer con más precisión sus características, finalidad, y organización, en concordancia con los requisitos y procedimientos precisos para la concesión de las recompensas que otorgan el honor y el derecho de pertenecer a la Orden.

Los argumentos expuestos llevan a concluir la necesidad de dictar un nuevo Reglamento que, adaptando su regulación a la legalidad vigente, facilite la revitalización y actualización de la Real y Militar Orden. Todo ello, manteniendo el máximo respeto a la tradición y a los requisitos y condiciones procedimentales exigibles para la concesión de la Cruz Laureada de San Fernando y de la Medalla Militar, que son los que han dado lugar al extraordinario prestigio de la Real y Militar Orden.

Constituyen principios del Reglamento que aprueba este Real Decreto: el de reafirmar el carácter de primera Orden Militar española de la Real y Militar Orden de San Fernando; mantener inalterada su finalidad; revitalizarla; adaptar la terminología y léxico del Reglamento al Derecho vigente y a las definiciones admitidas y utilizadas internacionalmente; y designar los diversos tipos de conflictos armados y operaciones militares que pueden dar lugar a la concesión de las recompensas que se regulan.

Por último, se ha mantenido la exigencia de los estrictos requisitos y trámites procedimentales para la concesión de las recompensas, de los que se deriva el prestigio extraordinario de la Orden, conservando el mecanismo del correspondiente expediente contradictorio, y se ha modificado, en aplicación del principio administrativo de economía de medios, su organización y funcionamiento, a través de la Real y Militar Orden de San Hermenegildo, facilitando así el funcionamiento de sus órganos administrativos.

En su virtud, con informe favorable del Ministro de Hacienda y la aprobación previa del Ministro de Administraciones Públicas, a propuesta del Ministro de Defensa, de acuerdo con el Consejo de Estado, previa aprobación del Consejo de Ministros en su reunión del día 27 de julio de 2001, conforme al artículo 5.1. h), de la Ley 50/1997, de 27 de noviembre, del Gobierno, y de acuerdo con lo dispuesto en el artículo 62. f) de la Constitución,

DISPONGO:

Artículo único. *Aprobación del Real Decreto.*

Se aprueba el Reglamento de la Real y Militar Orden de San Fernando, cuyo texto se inserta a continuación.

Disposición adicional primera. *Escudos, estandarte e insignias de la Orden y condecoraciones e insignias de la Cruz Laureada de San Fernando y de la Medalla Militar.*

Los modelos de los escudos, estandarte e insignias de la Real y Militar Orden de San Fernando, así como los de las condecoraciones e insignias de la Cruz Laureada de San Fernando y de la Medalla Militar son los que se acompañan en el anexo al Reglamento.

Disposición adicional segunda. *Dietas y pasaportes.*

La asistencia a las reuniones de los distintos órganos de la Real y Militar Orden de San Fernando tendrá el carácter de comisión de servicio indemnizable, conforme establece el artículo 3.1 del Real Decreto 236/1988, de 4 de marzo, sobre indemnizaciones por razón de servicio, siendo asimilados, a los exclusivos efectos de la participación y asistencia como miembros de dichos órganos, al personal del grupo 1, en cuanto al devengo de las correspondientes dietas.

Disposición adicional tercera. *Asamblea Permanente y Cancillería de la Real y Militar Orden de San Hermenegildo.*

En tanto la falta de Caballeros y Damas Grandes Cruces Laureadas, Cruces Laureadas y Medallas Militares impida el normal funcionamiento de la Real y Militar Orden de San Fernando, se encargarán de todos los asuntos relacionados con esta Orden la Asamblea Permanente y la Cancillería de la Real y Militar Orden de San Hermenegildo.

A tal efecto, la Asamblea Permanente de esta última Orden actuará como Asamblea de la Real y Militar Orden de San Fernando, incorporándose a ella, en calidad de Vocales, los Caballeros y Damas pertenecientes a dicha Orden que se designen.

Por su parte, la Comisión Ejecutiva de la Cancillería realizará la gestión de cuantos asuntos relacionados con la Real y Militar Orden de San Fernando le sean encomendados por su Asamblea y, en particular, desempeñará las siguientes funciones:

a) Asistir al Capítulo y a la Asamblea de la Real y Militar Orden de San Fernando en el desarrollo de sus funciones.

b) Formular, a la vista de los correspondientes expedientes, las propuestas de calificación de los hechos para la concesión de Cruces Laureadas de San Fernando y Medallas Militares.

c) Proponer a la Asamblea cuantas iniciativas o actos puedan redundar en mayor prestigio y eficacia de los fines asignados a la Real y Militar Orden.

d) Organizar, coordinar y supervisar los actos capitulares y demás actos solemnes de la Real y Militar Orden de San Fernando.

e) Tramitar o resolver, en su caso, las solicitudes que sean formuladas por los miembros de la Orden o sus derechohabientes.

Disposición transitoria primera. *Reglas especiales de funcionamiento de la Real y Militar Orden de San Fernando.*

La Asamblea Permanente de la Real y Militar Orden de San Hermenegildo, junto con los Caballeros Laureados de San Fernando, se reunirá como Capítulo de ésta con el fin de proceder al ingreso en la Real y Militar Orden de los Caballeros que tengan concedida la Medalla Militar Individual.

Disposición transitoria segunda. *Pensiones y derechos inherentes a las recompensas militares establecidos por la normativa anterior.*

1. Las pensiones por la posesión de las recompensas militares Cruz Laureada de San Fernando y Medalla Militar, reconocidas conforme a la normativa vigente hasta la entrada en vigor del Reglamento aprobado por el presente Real Decreto mantendrán su actual cuantía, adaptándose, en las anualidades sucesivas, a lo que se disponga por las leyes de presupuestos.

2. Igualmente se mantendrán los derechos que, según la citada normativa vigente, fueran inherentes a las recompensas militares concedidas según sus prescripciones, siempre que sean compatibles con la legislación en vigor. Si no lo fueran, se adaptarán a los derechos reconocidos en el Reglamento aprobado por el presente Real Decreto.

Disposición derogatoria única. *Derogación normativa.*

Quedan derogados:

1. El Real Decreto 2091/1978, de 3 de junio, por el que se aprueba el Reglamento de la Real y Militar Orden de San Fernando.

2. El Decreto 2422/1975, de 23 de agosto, por el que se aprueban los Reglamentos de la «Medalla Militar», «Cruz de Guerra con Palmas», «Cruz de Guerra», «Medalla de Sufrimientos por la Patria» y de las «Medallas de las Campañas», en lo relativo al Reglamento de la Medalla Militar.

3. Cuantas disposiciones de igual o inferior rango se opongan a lo dispuesto en el presente Real Decreto.

Disposición final primera. *Habilitación de desarrollo.*

Se autoriza al Ministro de Defensa para dictar cuantas disposiciones sean necesarias en desarrollo del presente Real Decreto.

Disposición final segunda. *Entrada en vigor.*

El presente Real Decreto entrará en vigor al día siguiente de su publicación en el «Boletín Oficial del Estado».

REGLAMENTO DE LA REAL Y MILITAR ORDEN DE SAN FERNANDO

TÍTULO I

Real y Militar Orden de San Fernando

CAPÍTULO I

Disposiciones generales, dignatarios y miembros de la Real y Militar Orden

Artículo 1. *Naturaleza y finalidad de la Real y Militar Orden.*

La Real y Militar Orden de San Fernando, primera Orden española de carácter militar, tiene por objeto honrar el reconocido valor heroico y el muy distinguido, como virtudes que, con abnegación, inducen a acometer acciones excepcionales o extraordinarias, individuales o colectivas, siempre en servicio y beneficio de España.

Dichas acciones tendrán tales consideraciones cuando se produzcan durante intervenciones de sus Fuerzas Armadas, o cuando éstas participen en misiones de fuerzas multinacionales, bajo mandato de Organizaciones internacionales o Alianzas de las que España forme parte.

Artículo 2. *Soberano de la Real y Militar Orden.*

Su Majestad el Rey es el Soberano de la Real y Militar Orden de San Fernando. Presidirá el Capítulo y expedirá las Reales Cédulas de las recompensas militares que integran la Orden. Su insignia es el Collar de Soberano, que ostentará en las solemnidades de la Orden.

Artículo 3. *Dignatarios de la Real y Militar Orden.*

1. Gran Maestre. Representante de la suprema dignidad del Soberano, será un Caballero o Dama Gran Cruz Laureada, Cruz Laureada o Medalla Militar, nombrado por Real Decreto acordado en Consejo de Ministros. Su insignia es el Collar de Gran Maestre, que ostentará en las solemnidades de la Orden.

Le corresponde:

- a) Presidir el Capítulo en ausencia del Soberano.
- b) Informar al Soberano, cuando no haya presidido el Capítulo, del resultado de la reunión.
- c) Presidir la Asamblea.
- d) Despachar con el Soberano los asuntos trascendentes y presentarle las propuestas y acuerdos de la Asamblea para su resolución.
- e) Remitir al Ministro de Defensa los informes emitidos sobre concesión o denegación de Cruces Laureadas de San Fernando y Medallas Militares, a efectos de su resolución por el Consejo de Ministros y posterior publicación.

2. Maestre. Principal informador de la Asamblea, será un Caballero o Dama Gran Cruz Laureada, Cruz Laureada, o Medalla Militar, de menor antigüedad que el Gran Maestre, nombrado por Orden ministerial, a propuesta de éste.

Le corresponde:

- a) Presidir la Asamblea, en caso de ausencia del Gran Maestro.
- b) Presidir la Comisión Permanente y dirigir la Unidad Administrativa.
- c) Actuar como secretario del Capítulo y de la Asamblea.
- d) Elevar a la Asamblea los expedientes instruidos para la concesión de las recompensas que integran la Orden, acompañados de las propuestas de calificación de los hechos formuladas por la Comisión Permanente.
- e) Informar a la Asamblea sobre todos los asuntos encomendados a la Maestranza.
- f) Establecer y mantener relación permanente con los miembros de la Orden, como forma de conocer y atender, en lo posible, sus peticiones y velar por sus intereses y los de sus derechohabientes.

Artículo 4. *Componentes de la Real y Militar Orden.*

1. Son componentes de la Real y Militar Orden de San Fernando:

- a) Los Caballeros y Damas Grandes Cruces Laureadas.
- b) Los Caballeros y Damas Cruces Laureadas.
- c) Los Caballeros y Damas Medallas Militares.

2. También pertenecen a la Orden las Unidades, Centros y Organismos militares, cuyas Banderas y Estandartes ostenten la Corbata de la Laureada, o de la Medalla Militar, o que tengan concedidos los Guiones-Enseña de las Laureadas o Medallas Militares Colectivas, cuando carezcan de aquéllos, representadas por sus Jefes.

Artículo 5. *Ingreso de Caballeros y Damas.*

El ingreso efectivo en la Real y Militar Orden se producirá desde el momento de la publicación del Real Decreto de concesión de la Cruz Laureada de San Fernando o de la Medalla Militar.

CAPÍTULO II

Organización de la Real y Militar Orden

Artículo 6. *Órganos de la Real y Militar Orden.*

La Real y Militar Orden de San Fernando está integrada por los siguientes órganos:

1. Capítulo.
2. Asamblea.
3. Maestranza.

Artículo 7. *Capítulo.*

1. El Capítulo es el órgano superior de gobierno de la Real y Militar Orden. Lo preside el Soberano y, en ausencia de éste, el Gran Maestro. Está constituido por la Asamblea y los Caballeros y Damas Grandes Cruces Laureadas, Cruces Laureadas y Medallas Militares y Jefes de las Unidades, Centros y Organismos militares poseedores de la Laureada y de la Medalla Militar Colectivas, en representación de todas ellas, que determine la Asamblea. Estará asistido por un miembro del Cuerpo Jurídico Militar, que actuará como su Asesor.

2. Se reunirá en sesión ordinaria, previa aceptación del Soberano, para conocer los informes preceptivos elaborados por la Asamblea respecto de las propuestas de concesión de cualquiera de las recompensas que dan lugar al ingreso en la Orden Militar. Con carácter extraordinario, se reunirá a instancia del Soberano, por propia iniciativa o por aceptar la propuesta de la Asamblea, para tratar asuntos de interés de la Orden.

3. Son funciones del Capítulo:

a) Conocer de aquellos asuntos que le sean sometidos por iniciativa del Soberano o a propuesta de la Asamblea de la Real y Militar Orden. Dichos asuntos deberán ser remitidos con todos los antecedentes, datos e informes que los ilustren adecuadamente.

b) Encomendar a la Asamblea el estudio y propuesta de solución de los asuntos de interés para la Orden.

c) Reunirse, cuando el Soberano lo determine, para dar mayor realce a algún acto de la Orden.

4. El Capítulo adoptará sus acuerdos por mayoría simple, en votación secreta.

5. En la Sala en la que se reúna el Capítulo figurarán, junto al Estandarte de la Orden, dos Banderas o Estandartes condecorados con la Corbata de la Laureada o de la Medalla Militar, que constituirán la representación de todas las demás Unidades en posesión de estas recompensas.

Artículo 8. Asamblea.

1. La Asamblea de la Real y Militar Orden, presidida por el Gran Maestre, está constituida por el Maestre, que actuará como Secretario y, como Vocales, por Caballeros y Damas Grandes Cruces Laureadas, Cruces Laureadas y Medallas Militares. Un miembro del Cuerpo Jurídico Militar actuará como su Asesor.

El nombramiento de los vocales y del Asesor Jurídico, que será el mismo que asista al Capítulo, se efectuará por Orden ministerial, a propuesta del Gran Maestre.

2. Se reunirá preceptivamente una vez al año procurando que la fecha coincida con la festividad de San Fernando y cuantas veces sea convocada por su Presidente, así como en todos aquéllos casos en los que deba emitir informe en los expedientes de concesión de las recompensas.

Con ocasión de la reunión anual preceptiva, se celebrará un acto solemne en sufragio de los fallecidos de la Orden. En dicho acto figurarán dos Banderas o Estandartes condecorados con la Corbata de San Fernando o de la Medalla Militar, que ocuparán un lugar preferente.

3. Son funciones de la Asamblea las siguientes:

a) Informar preceptivamente al Consejo de Ministros respecto de los expedientes instruidos para la concesión de Cruces Laureadas de San Fernando y Medallas Militares, así como de las incidencias que, en relación con los mismos, le sean consultadas.

b) Emitir los informes que le sean requeridos por el Soberano, el Ministro de Defensa o el Gran Maestre.

c) Convocar a la Maestranza en aquéllos casos en los que lo estime pertinente, en razón de la importancia o urgencia de los asuntos que hayan de tratarse y en los que interese su informe o parecer.

d) Resolver todos los asuntos que, por su naturaleza e importancia, le sean elevados por la Maestranza.

e) Velar por el reconocimiento de los derechos y el cumplimiento de los deberes de los miembros de la Real y Militar Orden y por el prestigio de la misma.

4. La Asamblea adoptará sus acuerdos por mayoría simple, en votación secreta de todos sus miembros.

5. En la Sala donde tenga lugar la reunión de la Asamblea convocada por su Presidente figurarán, junto al Estandarte de la Orden, dos Banderas o Estandartes condecorados con la Corbata de la Laureada o de la Medalla Militar, que constituirán la representación de todas las demás Unidades en posesión de estas recompensas.

Artículo 9. Maestranza.

1. La Maestranza está constituida por la Comisión Permanente y la Unidad Administrativa y se encarga de la gestión y tramitación de todos los asuntos de la Real y Militar Orden.

2. La Comisión Permanente presidida por el Maestre, está constituida por seis Caballeros o Damas Cruces Laureadas o Medallas Militares. Depende orgánica y funcionalmente del Gran Maestre y sus miembros serán designados por Orden ministerial, a propuesta de éste.

Son funciones de la Comisión Permanente:

a) Formular, a la vista de los correspondientes expedientes, las propuestas de calificación de los hechos para la concesión de Cruces Laureadas de San Fernando y Medallas Militares.

- b) Informar y ejecutar los acuerdos que la Asamblea le remita a tal efecto.
- c) Elevar a la Asamblea cuantos asuntos estime que son de su competencia o que les sean reclamados por aquélla.
- d) Asistir al Capítulo y a la Asamblea en el desarrollo de sus funciones.
- e) Adoptar las medidas necesarias para organizar, coordinar y supervisar los actos capitulares y demás actos solemnes de la Real y Militar Orden.
- f) Tramitar o resolver, en su caso, las solicitudes que le sean formuladas por los miembros de la Orden o sus derechohabientes, así como por cualquier persona en relación con sus competencias.
- g) Elaborar los presupuestos de la Real y Militar Orden.
- h) Realizar el seguimiento de la localización y movilidad de las Banderas o Estandartes condecorados con la Corbata de la Laureada o de la Medalla Militar y de sus Guiones-Enseña.

3. La Unidad Administrativa, que será la misma que la de la Cancillería de la Real y Militar Orden de San Hermenegildo, actuará, en cuanto Unidad Administrativa de la Real y Militar Orden de San Fernando, bajo la dirección del Maestre, del que depende funcionalmente.

Son funciones de la Unidad Administrativa:

- a) Preparar los asuntos de los que haya de conocer la Asamblea, remitiéndoselos a través de la Comisión Permanente.
- b) Llevar los archivos y registros propios de la Orden.
- c) Custodiar y tener actualizadas las relaciones y los expedientes de todos los Caballeros y Damas Grandes Cruces Laureadas, Cruces Laureadas y Medallas Militares, en cualquier situación que se encuentren, así como de los derechohabientes de los fallecidos.
- d) Recopilar datos, bibliografía y cuantos documentos y publicaciones afecten a la Real y Militar Orden de San Fernando o a sus miembros.
- e) Llevar la estadística de las Unidades, Centros y Organismos militares, que ostenten la Laureada o la Medalla Militar Colectivas, y el historial y los datos relativos a su concesión.

CAPÍTULO III

Descripción de los Escudos, Estandarte e insignias de la Real y Militar Orden

Artículo 10. *Escudos de la Real y Militar Orden.*

La Real y Militar Orden de San Fernando, como Orden Militar, tiene la potestad de utilizar Escudos representativos de la misma y de sus dignidades.

1. El Escudo de la Real y Militar Orden de San Fernando tiene la siguiente composición: escudo de contorno circular. En campo de oro rayado por haces de gules, efigie de San Fernando en su color, de frente y a pie, con armadura de plata y manto de gules forrado de armiños y coronado de oro. Empuñando, brazo en alto, una espada de oro en la mano diestra, terciada a la siniestra; en la siniestra sostiene un mundo de azur, con el semimeridiano y ecuador de oro, sumado de una cruz latina de lo mismo. A sus pies, una bandera de gules a la diestra y otra de azur a la siniestra, ambas armadas de oro. El todo está enmarcado por bordura de azur con la inscripción en oro: «REAL Y MILITAR ORDEN DE SAN FERNANDO», separada entre su inicio y final por aspa en oro. Acolada al Escudo una cruz de esmalte blanco fileteada de oro, de igual diseño que la de Malta, rematándose sus ocho puntas con globillos de oro. A su vez, acoladas a la cruz, dos ramas de laurel de sinople, frutadas de gules, unidas por sus troncos y liadas en punta con lazo de gules. El todo timbrado de Corona Real de España.

2. Escudo de Soberano: Su Majestad el Rey, como Soberano de la Real y Militar Orden de San Fernando, utilizará sus armas personales rodeadas del Collar de Soberano de la Orden.

3. Escudo de Gran Maestre: utilizará el Escudo de la Orden rodeado por su Collar.

Artículo 11. *Estandarte de la Real y Militar Orden.*

1. El Estandarte de la Orden tendrá la siguiente composición:

a) Estará formado por dos telas de damasco de seda blanca, para anverso y reverso, en un cuadrado de quinientos sesenta milímetros de lado. El paño llevará una orla de gules de dieciocho milímetros de anchura y, desde el ángulo superior de la vaina al ángulo inferior del pendiente, la Banda de la Gran Cruz Laureada, en sus colores, de noventa y tres milímetros de anchura. En el centro del paño, bordado, el Escudo de la Real y Militar Orden de San Fernando, en tamaño de doscientos setenta y cinco milímetros entre las puntas opuestas de los globillos de oro y ciento veinticinco milímetros de diámetro de su escudo de contorno circular, incluida la bordura. La Corona Real tendrá una altura de noventa y tres milímetros. Flocadura de oro de sesenta milímetros.

b) La moharra de oro repujado, llevará grabada a su anverso, en medalla circular de plata de sesenta milímetros de diámetro, la Cruz Laureada de San Fernando en la condecoración de la Cruz Laureada, y en su reverso la Medalla Militar. El asta será de bambú con intermedios y regatón grabados y esmaltados estilo Toledo.

c) La altura del asta con moharra será de dos metros cuarenta centímetros.

2. El Estandarte se conservará y custodiará por la Asamblea Permanente de la Real y Militar Orden de San Hermenegildo, junto a su Estandarte, y estará presente en los actos solemnes de la Real y Militar Orden de San Fernando.

3. El Estandarte será portado por un Caballero o Dama y escoltado por otros tres Caballeros o Damas de la Orden.

Artículo 12. *Insignias de la Real y Militar Orden.*

1. La insignia de la Real y Militar Orden de San Fernando está constituida por idéntico diseño al descrito en el Escudo de la Real y Militar Orden, pero siendo de tamaño y material diverso, según el uso y lugar de colocación.

2. El Collar de Soberano de la Real y Militar Orden de San Fernando está compuesto por siete Cruces Laureadas de San Fernando en la condecoración de la Cruz Laureada, de cuarenta y dos milímetros entre las puntas opuestas de sus espadas; seis Medallas Militares, de igual tamaño; y doce Escudos de España: Cuartelado, primero de Castilla, segundo de León, tercero de Aragón, cuarto de Navarra, entado en punta Granada y escusón sobre el todo de Borbón-Anjou, timbrado de Corona Real, de cuarenta milímetros en total de largo por diecisiete de ancho. Estos Escudos servirán de unión de las Cruces Laureadas con las Medallas Militares. Partiendo del centro, la colocación será, a diestra y siniestra, por este orden: Cruz Laureada, Escudo de España, Medalla Militar, Escudo de España. Cierre con Cruz Laureada. En la parte central, pendiente de aro de oro unido por eslabones en cada lado a las Cruces Laureadas, el Escudo de la Real y Militar Orden, de cincuenta milímetros entre puntas opuestas de los globillos de oro y veintitrés milímetros de diámetro de su escudo de contorno circular, incluida la bordura. La Corona Real tendrá una altura de dieciocho milímetros. Al reverso del escudo de contorno circular llevará, en campo de oro, la fecha: «1811», en sable y la bordura de azur con la inscripción en oro: «ESPAÑA A SUS HÉROES», separada entre su inicio y final por aspa en oro.

3. El Collar de Gran Maestre de la Real y Militar Orden de San Fernando consta de ocho Cruces Laureadas de San Fernando en la condecoración de la Cruz Laureada, de un tamaño cada una de cuarenta y dos milímetros entre las puntas opuestas de sus espadas y ocho Medallas Militares de igual tamaño, unidas por doble cadena de eslabones de oro. Partiendo del centro, a diestra y siniestra de forma alternativa, y por este orden: Cruz Laureada, Medalla Militar, con una distancia entre la punta de la espada correspondiente a la Cruz Laureada y el borde exterior de la Medalla Militar de treinta milímetros. En la parte central, pendiente de aro de oro unido por eslabones en cada lado a las Cruces Laureadas, lleva una Corona de Laurel de la que a su vez pende el Escudo de la Real y Militar Orden, sin Corona Real. La inscripción de la bordura, al anverso será: «AL VALOR MILITAR», separada entre su inicio y final por aspa en oro, siendo el reverso del escudo de contorno circular en campo de oro con la fecha: «1811», en sable y bordura de azur con la inscripción en oro: «ESPAÑA A SUS HÉROES», separada entre su inicio y final por aspa en oro.

4. Las Medallas Pectorales acreditan a los miembros que integran los distintos órganos de la Real y Militar Orden de San Fernando. Corresponde su uso a los Caballeros y Damas del Capítulo, de la Asamblea y de la Maestranza. Esta Medalla consta del Escudo de la Real y Militar Orden, de cincuenta milímetros entre puntas opuestas de los globillos de oro y veintitrés milímetros de diámetro de su escudo de contorno circular, incluida la bordura. La Corona Real tendrá una altura de dieciocho milímetros. Al reverso del escudo de contorno circular llevará, en campo de oro, la fecha: «1811», en sable y la bordura de azur con la inscripción en oro: «ESPAÑA A SUS HÉROES», separada entre su inicio y final por aspa en oro. La Medalla irá pendiente al cuello con un cordón, sujeto por una anilla de siete milímetros de diámetro con un pasador de veinte milímetros, ambos de oro. El cordón será de oro para los miembros del Capítulo; de plata, para los de la Asamblea y de corinto para los de la Maestranza.

TÍTULO II

Recompensas militares que integran la Real y Militar Orden de San Fernando

CAPÍTULO I

Disposiciones generales

Artículo 13. *Ámbito objetivo y naturaleza de las recompensas.*

1. El valor heroico es la virtud sublime que, con relevante esfuerzo de la voluntad, induce a acometer excepcionales acciones, hechos o servicios militares, bien individuales o colectivos, con inminente riesgo de la propia vida y siempre en servicio y beneficio de la Patria o de la paz y seguridad de la Comunidad Internacional.

2. El valor muy distinguido es la virtud que, sin llegar a tener la consideración de valor heroico según se define en el apartado anterior, sobresale muy significativamente del valor exigible a cualquier militar en el desarrollo de operaciones armadas, llevando a acometer acciones, hechos o servicios militares, individuales o colectivos, de carácter extraordinario que impliquen notables cambios favorables y ventajas tácticas para las fuerzas propias o para la misión encomendada.

3. La Cruz Laureada de San Fernando y la Medalla Militar son las recompensas que integran la Real y Militar Orden de San Fernando.

1.º Para recompensar el valor heroico, la Cruz Laureada de San Fernando, máxima recompensa militar de España, podrá ser concedida como:

- a) Gran Cruz Laureada.
- b) Cruz Laureada.
- c) Laureada Colectiva.

2.º Para recompensar el valor muy distinguido, la Medalla Militar, recompensa militar ejemplar, podrá ser concedida como:

- a) Medalla Militar Individual.
- b) Medalla Militar Colectiva.

4. Las acciones, hechos o servicios premiados con estas recompensas deberán ser realizados en el transcurso de conflictos armados o de operaciones militares que impliquen o puedan implicar el uso de la fuerza armada.

5. No obstante lo dispuesto en el apartado anterior y al margen de los supuestos de conflictos armados o de operaciones militares que impliquen o puedan implicar el uso de fuerza armada, si algún miembro de las Fuerzas Armadas o del Cuerpo de la Guardia Civil llevase a cabo una acción o hecho de naturaleza tan sobresaliente que se considerase merecedor de la Cruz Laureada de San Fernando o de la Medalla Militar, por su innegable equivalencia con las acciones, hechos o servicios acreditativos de un valor heroico o muy distinguido regulados en el presente Reglamento, se podrá ordenar la incoación del procedimiento para su concesión.

6. Estas recompensas militares, una vez concedidas, tendrán el carácter de irrenunciables, no podrán ser permutadas y sustituirán a cualquier otra recompensa que se hubiese concedido anteriormente por la misma acción, hecho o servicio.

Artículo 14. *Ámbito subjetivo de las recompensas.*

1. La Gran Cruz Laureada, otorgada a título individual, podrá ser concedida a los Oficiales Generales cuando contraigan los méritos y cumplan los requisitos establecidos por este Reglamento.

Asimismo, los poseedores de la Cruz Laureada que accedan a la categoría de Oficial General y que hayan acreditado una excepcional carrera militar, por sus extraordinarias dotes de mando y pericia profesional, podrán ser propuestos para la concesión de la Gran Cruz Laureada. Los hechos a recompensar en estos casos deberán ser de pública notoriedad, atendiéndose para ello, principalmente, a la importancia de los méritos y servicios prestados.

2. La Cruz Laureada, otorgada a título individual, podrá ser concedida al personal de las Fuerzas Armadas, del Cuerpo de la Guardia Civil, cuando este último desempeñe acciones de carácter militar, o al personal civil que preste servicios en las mismas en virtud de orden competente, dentro de fuerzas militares organizadas, siempre que lleven a cabo acciones, hechos o servicios excepcionales de los señalados en los apartados 1 y 4 del artículo 13 y cumplan con los méritos y requisitos establecidos por este Reglamento.

3. La Laureada Colectiva podrá ser concedida a Unidades, Centros y Organismos de las Fuerzas Armadas o del Cuerpo de la Guardia Civil, que lleven a cabo acciones, hechos o servicios excepcionales de los señalados en los apartados 1 y 4 del artículo 13, realizados en colectividad.

4. La Medalla Militar Individual podrá ser concedida al personal de las Fuerzas Armadas, del Cuerpo de la Guardia Civil, cuando éste último desempeñe acciones de carácter militar, o al personal civil que preste servicios en las mismas en virtud de una orden competente, dentro de fuerzas militares organizadas, siempre que lleven a cabo acciones, hechos o servicios extraordinarios de los señalados en los apartados 2 y 4 del artículo 13 y cumplan con los méritos y requisitos establecidos por este Reglamento.

5. La Medalla Militar Colectiva podrá ser concedida a Unidades, Centros y Organismos de las Fuerzas Armadas o del Cuerpo de la Guardia Civil, que lleven a cabo acciones, hechos o servicios extraordinarios de los señalados en los apartados 2 y 4 del artículo 13, realizados en colectividad.

6. Excepcionalmente, podrán concederse estas recompensas a aquellas personas que, en la realización de operaciones complementarias, lleven a cabo acciones, hechos o servicios acreditativos de un valor heroico o muy distinguido, siempre que se las declare como de conflicto armado o de operaciones militares que impliquen o puedan implicar el uso de la fuerza armada y estuvieran autorizadas por el Mando militar de la zona de acción.

CAPÍTULO II

Méritos para la concesión de las recompensas

Artículo 15. *Requisitos y condiciones para la concesión de la Cruz Laureada de San Fernando.*

1. Las acciones, hechos y servicios para conceder la Cruz Laureada de San Fernando han de tener la consideración de excepcionales e implicar un valor heroico, tal y como se define en el apartado 1 del artículo 13 de este Reglamento.

2. Serán requisitos indispensables y de aplicación general a las acciones, hechos y servicios considerados como excepcionales los siguientes:

a) Que la acción, hecho o servicio realizado suponga una superación excepcional del deber, al implicar significativos sacrificios y riesgos, incluso perder la propia vida.

b) Que la acción, hecho o servicio no esté originado, como único impulso, por el propósito de salvar la vida, o por la ambición impropia y desmesurada que pueda conducir al interesado, o a las fuerzas de su mando, a un riesgo inútil o excesivo.

c) Que se hayan tomado las medidas necesarias para obtener el mayor rendimiento de la acción con el mínimo número de bajas y los menores daños materiales, incluso en el caso de que cumpliendo órdenes, o por circunstancias tácticas, se llegue deliberadamente al sacrificio propio, o al de sus fuerzas si se tiene mando.

d) Que el hecho tenga lugar en momentos críticos y difíciles para el desarrollo de la acción militar, bien por la manifiesta inferioridad del interesado o de las fuerzas bajo su mando, bien por las circunstancias excepcionales de la situación. La inferioridad se valorará en función de las fuerzas disponibles, situación táctica, medios de armamento y logísticos, así como en el estado físico y moral de las fuerzas propias y las heridas sufridas.

e) Que la acción, hecho o servicio heroico produzca excepcionales cambios favorables y señaladas ventajas tácticas para las fuerzas propias o para la misión encomendada.

f) Que sea el primero en realizar la acción, hecho o servicio, habiendo otros que, también, podrían haberlo llevado a cabo.

3. En la estimación que se haga de la acción, hecho o servicio, será circunstancia señalada que su autor se haya ofrecido voluntariamente a ejecutarlo, previstas las excepcionales dificultades y grandes riesgos que supongan su realización.

4. Asimismo, se tendrá en cuenta que las acciones, hechos o servicios, valorados de acuerdo con lo establecido en el presente artículo, podrán ser realizados como consecuencia de misiones ordenadas por el Mando, o por propia iniciativa del autor, si las circunstancias le tuvieran aislado y considerara obligado intervenir.

5. También será acreedor de esta recompensa quien, aun sin reunir los requisitos indispensables del apartado 2, haya realizado un hecho heroico tan destacado que su ejemplaridad constituya incentivo y repercuta en elevar y afianzar la moral de las Fuerzas Armadas.

Artículo 16. *Requisitos especiales para la concesión de la Gran Cruz Laureada.*

1. Las acciones, hechos y servicios que ha de realizar un Oficial General para merecer la concesión de la Gran Cruz Laureada deben cumplir los requisitos y condiciones del artículo 15, o bien han de ser notoriamente relevantes y decisivas para los intereses de España, ya sea directamente, o a través de las Organizaciones internacionales y Alianzas en las que participe.

En este último supuesto, habrán de efectuarse superando dificultades de carácter excepcional y deberán ser demostrativas de equivalentes dotes de mando, pericia profesional y valor.

2. Además de cumplir con los requisitos establecidos en el segundo supuesto del apartado anterior, se tendrá en cuenta para la concesión de la Gran Cruz Laureada que las acciones, hechos y servicios realizados hayan servido para conquistar o pacificar rápidamente un territorio u obtener una decisiva victoria terrestre, naval o aérea, sin contar para ello con recursos ni medios superiores a la importancia de la operación desarrollada.

Artículo 17. *Requisitos para la concesión de la Medalla Militar.*

1. Las acciones, hechos y servicios para conceder la Medalla Militar han de tener la consideración de extraordinarios e implicar un valor muy distinguido, tal y como se define en el apartado 2 del artículo 13 de este Reglamento.

2. Serán requisitos indispensables y de aplicación general a las acciones, hechos y servicios considerados como extraordinarios los siguientes:

a) Que la acción, hecho o servicio realizado suponga una superación extraordinaria del deber.

b) Que la acción, hecho o servicio no esté originado por el propósito de salvar la vida, o por la ambición impropia y desmesurada que pueda conducir al interesado, o a las fuerzas de su mando, a un riesgo inútil o excesivo.

c) Que se hayan tomado las medidas necesarias para obtener el mayor rendimiento de la acción con el mínimo número de bajas y los menores daños materiales.

d) Que la acción, hecho o servicio muy distinguido produzca notables cambios favorables y ventajas tácticas para las fuerzas propias o para la misión encomendada.

3. En la estimación que se haga de la acción, hecho o servicio, será circunstancia señalada que su autor se haya ofrecido voluntariamente a ejecutarlo.

4. Se podrá conceder con carácter inmediato esta recompensa, sin necesidad de instruir expediente contradictorio, ni emisión del informe favorable de la Asamblea, en aquellos supuestos tan excepcionales y de pública notoriedad y ejemplaridad en los que las acciones, hechos o servicios realizados constituyan incentivo y repercutan en elevar y afianzar la moral de las Fuerzas Armadas.

TÍTULO III

Procedimiento para la concesión de las recompensas que dan derecho al ingreso en la Real y Militar Orden

CAPÍTULO I

Reglas generales del procedimiento para la concesión de las recompensas

Artículo 18. *Concesión de las recompensas.*

La Cruz Laureada de San Fernando y la Medalla Militar, como recompensas militares que integran la Real y Militar Orden de San Fernando, se concederán por Su Majestad el Rey, como Soberano de la Orden, mediante Real Decreto acordado en Consejo de Ministros.

Artículo 19. *Iniciación del procedimiento.*

1. El procedimiento para la concesión de las recompensas militares que integran la Real y Militar Orden de San Fernando se incoará de oficio mediante resolución del Jefe del Estado Mayor de la Defensa o de los Jefes de los Estados Mayores de los Ejércitos de Tierra y Aire o del de la Armada, que la pondrán en inmediato conocimiento del Ministro de Defensa, bien por propia iniciativa, o por haber recibido parte de haberse realizado una acción que podría considerarse como constitutiva de un valor heroico o muy distinguido, de acuerdo con lo establecido en este Reglamento.

2. El Jefe del Estado Mayor de la Defensa, o el Jefe del Estado Mayor del Ejército respectivo, acordará la incoación del procedimiento que deberá contener los siguientes extremos:

a) Orden de proceder a la apertura del correspondiente expediente, que se iniciará con la propia resolución de incoación y, en su caso, con el parte, así como de su publicación en la Orden General de la Unidad y en la del Cuartel General correspondiente, con notificación al interesado.

b) Nombramiento de un Instructor para la tramitación y de un Secretario que le asista. La designación del Instructor deberá recaer en un Oficial General u Oficial de superior empleo o, en su caso, antigüedad y que pertenezca a una Unidad, Centro u Organismo militar distinto al del interesado. La designación de Instructor y Secretario no podrá recaer, en ningún caso, en Caballeros o Damas vocales de la Asamblea o miembros de la Comisión Permanente de la Orden.

3. Se aplicará al procedimiento, que tendrá la consideración de materia confidencial, la tramitación de urgencia, al objeto de que pueda concluirse a tiempo de premiar con oportunidad y ejemplaridad.

4. La resolución de incoación del procedimiento deberá dictarse inmediatamente después de la realización del hecho o de su conocimiento, sin que pueda transcurrir desde ese momento un plazo superior a quince días. No obstante, si por causa de fuerza mayor no pudiera iniciarse en dicho plazo, podrá ordenarse su incoación ulterior, previo informe razonado del Jefe del Estado Mayor de la Defensa, o del Jefe del Estado Mayor del Ejército correspondiente, en el que se acredite la existencia de la mencionada causa.

Artículo 20. *Instrucción del procedimiento.*

1. El instructor del procedimiento tomará todas las declaraciones que considere convenientes, procurando que tres sean de testigos de superior, tres de igual y tres de inferior empleo o cargo al interesado, entre aquellos que hayan tenido conocimiento más inmediato de los hechos. Si fuese posible, deberá prestar declaración el propio interesado. Por último, se unirán al expediente los informes de los Jefes del mismo, así como su documentación militar o administrativa.

2. En el expediente se procurará que queden suficientemente esclarecidas todas las circunstancias concurrentes y precisas para la concesión de las recompensas, tales como heridas sufridas por el interesado, número de bajas habidas en la operación, estado moral de las fuerzas que intervinieron en los hechos, potencial de las fuerzas contrarias, órdenes dadas, así como todos los demás datos que puedan tener relevancia en la calificación de la acción, hecho o servicio como representativos de un valor heroico o muy distinguido, tal y como se definen en los apartados 1 y 2 del artículo 13.

3. El plazo máximo para la instrucción del procedimiento será de un mes, prorrogable por quince días cuando, motivadamente, el Instructor justifique necesaria su ampliación.

4. Cuando, a la vista de las diligencias practicadas, el Instructor considere terminada la fase de instrucción, formulará un escrito motivado y fundado de conclusiones provisionales que deberá fijar con precisión los hechos que considera probados, así como todas las circunstancias concurrentes que hayan quedado constatadas. En dicho escrito, y en congruencia con los hechos y circunstancias que se recojan, el instructor deberá calificar el valor que, a su juicio, ha quedado acreditado.

5. Conclusa la instrucción del procedimiento, el instructor elevará el expediente completo a la Autoridad Militar que ordenó la incoación quien, previo informe de su Asesor Jurídico, adoptará una de estas tres resoluciones:

a) Devolver el expediente al Instructor, si considera que los hechos no han quedado suficientemente esclarecidos o no se han cumplimentado correctamente los trámites de la instrucción.

b) Elevar el expediente al Ministro de Defensa, con su propuesta, si por la naturaleza de los hechos y circunstancias concurrentes considera que la acción, hecho o servicio es merecedor de recompensa distinta, o que procede el archivo del expediente, notificándose al interesado.

c) Publicar el escrito de conclusiones provisionales del Instructor en la Orden General de la Unidad si se estima que concurren méritos para la concesión de alguna de las recompensas que integran la Orden, con exhorto a todos los que tengan conocimiento de circunstancias que puedan influir en la apreciación de los hechos, para que comparezcan en el plazo de quince días ante el Instructor del procedimiento, o le remitan por escrito su declaración.

6. Transcurrido el plazo de un mes desde la resolución a que se refiere el párrafo c) del apartado anterior, o antes si ello fuese posible y unidas, en su caso, las nuevas diligencias, el Instructor declarará conclusa definitivamente la instrucción, elevando el expediente original a la Autoridad Militar que ordenó su incoación, acompañado de su informe definitivo, la cual dará traslado del mismo a su Asesor Jurídico, al efecto de que informe sobre si se han cumplimentado correctamente todas las disposiciones vigentes, sin entrar al fondo del asunto.

Artículo 21. *Finalización.*

1. La Autoridad Militar, una vez emitido el informe de su Asesor Jurídico y subsanadas, en su caso, las deficiencias legales o de procedimiento que haya podido observar, remitirá el expediente completo a la Asamblea de la Real y Militar Orden de San Fernando, a través del Gran Maestre, comunicando al Ministro de Defensa dicha remisión.

2. El Gran Maestre de la Orden dará traslado inmediato del expediente a la Comisión Permanente de la Maestranza, convocando en plazo a la Asamblea a los efectos establecidos en el siguiente apartado.

3. La Comisión Permanente de la Maestranza estudiará las actuaciones practicadas en el expediente, formulando una propuesta de calificación de los hechos en el plazo de diez

días. Dicha propuesta se remitirá a la Asamblea que emitirá su dictamen en el plazo de otros diez días. El Gran Maestre dará traslado del mismo, junto con el expediente completo, al Ministro de Defensa a efectos de su resolución por el Consejo de Ministros.

4. El Consejo de Ministros, previa deliberación, podrá adoptar motivadamente cualquiera de las dos resoluciones siguientes:

a) Acordar la devolución del expediente al Ministro de Defensa, si considera que no han quedado suficientemente esclarecidos los hechos, o que procede el archivo del expediente, o la concesión de otra recompensa distinta.

b) Proponer a Su Majestad el Rey, como Soberano de Real y Militar Orden de San Fernando, la concesión, mediante Real Decreto, de la Cruz Laureada de San Fernando o de la Medalla Militar.

5. El plazo máximo para dictar la resolución, contado a partir de la Orden de incoación, será de seis meses.

En su tramitación, el procedimiento tendrá carácter de urgente y gozará de preferencia en el despacho de cualquier otro asunto.

6. El Real Decreto por el que se conceda la Cruz Laureada de San Fernando o la Medalla Militar determinará la fecha, el lugar y, en su caso, la leyenda que hayan de constar en las condecoraciones e insignias y que correspondan a la acción, hecho o servicio que motivaron la recompensa, así como el momento desde el que se producirán sus efectos, incluso los económicos.

CAPÍTULO II

Reglas especiales del procedimiento para la concesión de las recompensas

Artículo 22. *Trámites especiales para la concesión de la Laureada y Medalla Militar Colectivas.*

1. El procedimiento para la concesión de la Laureada y Medalla Militar Colectivas, otorgadas a Unidades, Centros y Organismos militares, de las Fuerzas Armadas o de la Guardia Civil, será el establecido en el Capítulo anterior, con las siguientes especialidades:

a) En las declaraciones que se presten se procurará que figuren las de Oficiales Generales y Oficiales que manden fuerzas, o unidades terrestres, navales o aéreas, similares a las que llevaron la acción o hecho que se trata de premiar, y que la hayan presenciado o tengan noticia directa o inmediata de ella.

b) El Instructor deberá esclarecer suficientemente quiénes son los individuos pertenecientes a la Unidad, Centro u Organismo militar acreedores de la correspondiente recompensa colectiva que tuvieron intervención directa en los hechos que motivan la propuesta. A tal fin, recabará del Jefe de la Unidad, Centro u Organismo militar la información oportuna e incluirá una relación nominal de los que se considere que deben ostentar individualmente la insignia representativa de la Laureada o Medalla Militar Colectivas.

2. El Real Decreto por el que se conceda la Laureada o Medalla Militar Colectivas determinará la fecha, el lugar y, en su caso, la leyenda que hayan de constar en las condecoraciones e insignias y que correspondan a la acción, hecho o servicio que motivaron la recompensa, así como la relación nominal de los individuos, civiles y militares, que tengan derecho a ostentar individualmente la insignia representativa de la Laureada o Medalla Militar Colectivas.

Artículo 23. *Trámites especiales en los supuestos extraordinarios para la concesión de las recompensas.*

En los supuestos contemplados en el apartado 5 del artículo 13 y 6 del 14 de este Reglamento, el Jefe del Estado Mayor de la Defensa, o los Jefes de los Estados Mayores de los tres Ejércitos, ya sea por conocimiento directo, o mediante parte o informe en el que se exponga la acción o hecho sobresaliente, y previa calificación de los mismos, podrá ordenar,

mediante resolución, la incoación del procedimiento contemplado en el capítulo I del presente Título.

CAPÍTULO III

Procedimientos extraordinarios para la concesión de las recompensas

Artículo 24. *Procedimiento para la concesión de la Gran Cruz Laureada.*

Cuando sea el Consejo de Ministros quien estime que se dan los supuestos contemplados en el segundo párrafo del apartado 1 del artículo 14, o en el inciso segundo del apartado primero y apartado segundo del artículo 16 de este Reglamento, solicitará a la Asamblea de la Orden, a través del Ministro de Defensa, su estudio y dictamen motivado para adoptar la resolución procedente.

Artículo 25. *Procedimiento sumarísimo para la concesión de la Medalla Militar Individual.*

1. En los supuestos contemplados en el apartado 4 del artículo 17 de este Reglamento, el Oficial General al mando de las fuerzas a las que pertenezca el interesado y tras un periodo de información sumarísima, podrá imponerle la Medalla Militar Individual, previa comunicación inmediata al Ministro de Defensa y al Jefe de Estado Mayor de la Defensa o del correspondiente Ejército.

2. El referido Oficial General remitirá la información sumarísima, directamente y por el medio más rápido, al Ministro de Defensa para su ulterior ratificación por el Consejo de Ministros, dando igualmente cuenta inmediata de ello al Jefe del Estado Mayor del Ejército respectivo.

TÍTULO IV

Derechos y distinciones que conllevan las recompensas de la Real y Militar Orden

CAPÍTULO I

Derechos inherentes a la Cruz Laureada de San Fernando

Sección 1.ª Gran Cruz Laureada y Cruz Laureada

Artículo 26. *Honores y distinciones.*

1. Los honores y distinciones de los Caballeros y Damas Grandes Cruces Laureadas y Cruces Laureadas serán los siguientes:

a) El ingreso y pertenencia como componentes, con carácter vitalicio, en la Real y Militar Orden de San Fernando.

b) La ostentación de las condecoraciones correspondientes. Si se estuviera en posesión de más de una Cruz Laureada de San Fernando, se ostentarán las condecoraciones de cada una de ellas, en la forma que se describe en el artículo 42 de este Reglamento, siempre preferentemente a las restantes clases de condecoraciones.

c) El tratamiento inmediatamente superior al que les corresponda, según su empleo militar, cargo que ostente o condiciones especiales que reúnan. Dicho tratamiento se hará constar en cuantos escritos o documentos oficiales se les expidan, anteponiéndose al mismo la dignidad de: «Caballero (o Dama) (Gran) Cruz Laureada», en siglas: «C.(o D.)(G.)C.L».

d) El derecho a tener asignado un puesto relevante, específicamente señalado para ellos, en los actos públicos militares. Los militares de la categoría de Tropa y Marinería formarán en primer lugar de sus respectivas Unidades.

e) La exención de todo servicio que no sea de armas o de su propia especialidad, para los militares de la categoría de Tropa y Marinería.

f) El uso de la tarjeta militar de identidad, en la que figure la insignia de la Cruz Laureada de San Fernando y la dignidad de Caballero o Dama Gran Cruz Laureada o Cruz Laureada.

La tarjeta y los derechos que conlleva su posesión, serán los que correspondan a la categoría del último empleo alcanzado y será extensiva a todo miembro militar de la Orden, cualquiera que sea su situación administrativa.

g) El uso de las insignias de la Real y Militar Orden de San Fernando y de la Cruz Laureada en tarjetas, cartas y cualquier otro medio de correspondencia, así como su ostentación en cuantos elementos representativos tengan asignados oficialmente, o utilicen en su vida privada. Cuando por razón de su empleo, cargo o destino, tengan derecho a utilizar guiones, enseñas, insignias o distintivos de identificación similar, podrán ostentar la insignia de la Real y Militar Orden en la parte superior del astil.

h) La obtención de la Real Cédula acreditativa de la concesión de la recompensa, así como su anotación en la documentación militar o administrativa.

i) Los honores fúnebres serán los correspondientes a la categoría militar inmediatamente superior a la ostentada en el momento del fallecimiento y se ajustarán a lo dispuesto en el Reglamento de Honores Militares.

2. Los recompensados con la Gran Cruz Laureada que cumplan los requisitos establecidos en el artículo 15 y con la Cruz Laureada tendrán, además, la calificación de «valor heroico» en su historial militar.

Artículo 27. *Ascensos.*

Los militares profesionales en posesión de esta recompensa, otorgada a título individual, tendrán derecho a ascender, con carácter honorífico, al empleo inmediato superior al que tuvieran reconocido en el momento en el que legalmente les corresponda su pase a retiro, finalización y resolución de su compromiso o de su fallecimiento, salvo que hayan sido condenados con pena principal o accesoria de pérdida de empleo, inhabilitación absoluta o inhabilitación especial para empleo o cargo público por más de tres años, o hayan sido sancionados disciplinariamente con la sanción de separación del servicio.

Artículo 28. *Ventajas de régimen personal.*

1. Ningún Caballero o Dama Gran Cruz Laureada o Cruz Laureada podrá ser privado de esta recompensa ni de su condecoración, aun cuando disciplinariamente haya sido sancionado con la separación del servicio, salvo que una sentencia penal lo determine expresamente.

2. Dentro de las evaluaciones que se realicen al personal militar, así como para el acceso a la enseñanza militar, tendrá la consideración de mérito excepcional estar en posesión de la Cruz Laureada de San Fernando, otorgada a título individual.

3. El Ministerio de Defensa adoptará las medidas oportunas a fin de facilitar la adecuada preparación a los referidos Caballeros o Damas, para el ingreso en los centros docentes militares de formación, siempre que reúnan las condiciones intelectuales y físicas precisas, pudiendo a tal fin y excepcionalmente, dispensarles del requisito de edad exigido con carácter general.

Artículo 29. *Ventajas económicas.*

1. La dignidad de Caballero o Dama Gran Cruz Laureada o Cruz Laureada llevará aneja la percepción de una pensión vitalicia, consistente en el cincuenta por ciento del sueldo correspondiente a los funcionarios al servicio de las Administraciones públicas clasificados en el grupo A, con independencia de su empleo militar o categoría laboral, profesional o funcionarial.

2. La cuantía exacta de la pensión por la Cruz Laureada de San Fernando será la que figure en los Presupuestos Generales del Estado y su reconocimiento individualizado se efectuará por la Asamblea de la Orden.

3. La pensión inherente a esta recompensa será transmisible en su integridad al viudo, hijos o padres al fallecimiento del causante. Para ello el beneficiario deberá acreditar el requisito de aptitud legal exigido por la legislación reguladora del Régimen de Clases Pasivas del Estado que en cada caso resulte aplicable, tanto en el reconocimiento del derecho como para el percibo de la pensión de que se trate.

4. La posesión de más de una Cruz Laureada de San Fernando, otorgada a título individual, dará lugar a la acumulación de cada una de las pensiones que lleven anejas.

5. Todas las pensiones por la Cruz Laureada de San Fernando, tanto de sus titulares como de sus causahabientes son inalienables, imprescriptibles e inembargables.

Sección 2.ª Laureada Colectiva

Artículo 30. Derechos, honores y distinciones.

Las Unidades, Centros y Organismos militares que hayan sido recompensados con la Laureada Colectiva tendrán los siguientes honores y distinciones:

1. Las Unidades, Centros y Organismos militares que tengan concedido el uso de la Enseña Nacional, tendrán derecho a ostentar la Corbata de la Laureada en sus Banderas o Estandartes; si no lo tuvieren, tendrán derecho a usar el Guión-Enseña y la Placa de la Laureada.

2. Los buques llevarán permanentemente en el tope del palo donde se izan las insignias, un gallardete con los colores de la Corbata de la Laureada.

3. El derecho a ostentar la insignia de la Cruz Laureada de San Fernando en sus escudos, si los tuvieren.

4. En los actos oficiales solemnes y en los desfiles militares en los que participen, sus Banderas, Estandartes y Guiones-Enseña figurarán en lugar preeminente y destacado de las restantes Banderas y Estandartes de otras Unidades, Centros y Organismos militares.

5. Los Guiones-Enseña estarán depositados en las vitrinas de la Sala principal de las Unidades, Centros u Organismos o en las Cámaras de los buques, de donde saldrán, únicamente, cuando la Unidad superior forme con su Enseña o cuando la condecorada haya de salir a prestar un servicio independiente. El Guión-Enseña será portado siempre por un Suboficial, en forma análoga a como lo hacen los oficiales con las Banderas o Estandartes. El portador del Guión-Enseña tendrá su puesto en formación junto al Jefe de la Unidad condecorada.

6. La condecoración correspondiente a la Laureada Colectiva será repetible cuando se hubiera concedido más de una de ellas.

7. Las Unidades, Centros y Organismos militares celebrarán los aniversarios de su concesión, considerándose el día como festivo y en los actos que se organicen se explicarán a sus componentes las acciones, hechos o servicios que originaron su recompensa, al objeto de mantener vivo el honor que representa su concesión.

8. Si la Laureada Colectiva fuese concedida a dos tercios de Unidades militares que formen parte de una Unidad superior, podrá ésta ostentar también la insignia de la Cruz Laureada en sus escudos y la Corbata de la Laureada en su Bandera o Estandarte.

9. El personal militar que hubiese intervenido directamente en la acción, hecho o servicio que motivó la concesión de la Laureada Colectiva y que esté incluido en la relación nominal a que se refiere el apartado 2 del artículo 22 de este Reglamento, ostentará, en el antebrazo de la manga izquierda de su uniforme, la correspondiente Corona de Laurel, como insignia individual representativa de la Laureada Colectiva. Su posesión será anotada en el historial militar de los interesados y constituirá un elemento a valorar dentro de las evaluaciones que se realicen del personal militar, como mérito ordinario. El personal civil incluido en la citada relación nominal tendrá derecho a un diploma expedido por el Ministro de Defensa.

10. Si la concesión de la Laureada Colectiva no fuera debida a un hecho de armas concreto, sino a una sucesión de acciones, la insignia representativa de dicha recompensa sólo podrá ser concedida y ostentada por los que hubieran intervenido, al menos, en dos tercios de las acciones, salvo que no hubiesen podido alcanzar esa proporción, al haber fallecido o resultado heridos en alguna de ellas.

CAPÍTULO II

Derechos inherentes a la Medalla Militar

Sección 1.ª Medalla Militar Individual

Artículo 31. *Honores y distinciones.*

1. Los honores y distinciones de los Caballeros y Damas Medallas Militares serán los siguientes:

a) El ingreso y pertenencia como componentes, con carácter vitalicio, en la Real y Militar Orden de San Fernando.

b) La ostentación de la condecoración correspondiente. Si se estuviera en posesión de más de una Medalla Militar, se acreditará su repetición por medio de rectángulos de metal dorado relativos a las correspondientes concesiones, en la forma que se describe en el artículo 45 de este Reglamento.

c) El tratamiento correspondiente al empleo inmediato superior al que les corresponda, según su empleo militar, cargo que ostente o condiciones especiales que reúnan. Dicho tratamiento se hará constar en cuantos escritos o documentos oficiales se les expidan, anteponiéndose al mismo la dignidad de: «Caballero (o Dama) Medalla Militar», en siglas: «C.(o D.)M.M».

d) El derecho a tener asignado un puesto relevante, específicamente señalado para ellos, en los actos públicos militares. Los militares de la categoría de Tropa y Marinería formarán en primer lugar de sus respectivas Unidades, detrás de los Caballeros y Damas Cruces Laureadas, si los hubiere.

e) La exención de todo servicio que no sea de armas o de su propia especialidad, para los militares de la categoría de Tropa y Marinería.

f) El uso de las insignias de la Real y Militar Orden de San Fernando y de la Medalla Militar en tarjetas, cartas y cualquier otro medio de correspondencia, así como su ostentación en cuantos elementos representativos tengan asignados oficialmente, o utilicen en su vida privada. Cuando por razón de su empleo, cargo o destino, tengan derecho a utilizar guiones, enseñas, insignias o distintivos de identificación similar, podrán ostentar la insignia de la Real y Militar Orden en la parte superior del astil.

g) La obtención de la Real Cédula acreditativa de la concesión de la recompensa y su anotación en su documentación militar o administrativa.

h) Los honores fúnebres serán los correspondientes al empleo militar inmediatamente superior al ostentado en el momento de fallecimiento y se ajustarán a lo dispuesto en el Reglamento de Honores Militares.

2. Los recompensados con la Medalla Militar Individual, tendrán la calificación de «valor muy distinguido» en su historial militar.

Artículo 32. *Ascensos.*

Los militares profesionales en posesión de esta recompensa, otorgada a título individual, tendrán derecho a ascender, con carácter honorífico, al empleo inmediato superior al que tuvieran reconocido en el momento en el que legalmente les corresponda su pase a retiro, finalización y resolución de su compromiso o de su fallecimiento, salvo que hayan sido condenados con pena principal o accesoria de pérdida de empleo, inhabilitación absoluta o inhabilitación especial para empleo o cargo público por más de tres años, o hayan sido sancionados disciplinariamente con la sanción de separación del servicio.

Artículo 33. *Ventajas de régimen personal.*

1. Ningún Caballero o Dama Medalla Militar podrá ser privado de esta recompensa ni de su condecoración, aun cuando disciplinariamente haya sido sancionado con la separación del servicio, salvo que una sentencia penal lo determine expresamente.

2. Dentro de las evaluaciones que se realicen al personal militar, así como para el acceso a la enseñanza militar, tendrá la consideración de mérito extraordinario estar en posesión de la Medalla Militar Individual.

3. El Ministerio de Defensa adoptará las medidas oportunas a fin de facilitar la adecuada preparación a los referidos Caballeros o Damas, para el ingreso en los centros docentes militares de formación, siempre que reúnan las condiciones intelectuales y físicas precisas, pudiendo a tal fin y excepcionalmente, dispensarles del requisito de edad exigido con carácter general.

Artículo 34. *Ventajas económicas.*

1. La dignidad de Caballero o Dama Medalla Militar llevará aneja la percepción de una pensión vitalicia, consistente en el veinte por ciento del sueldo correspondiente a los funcionarios al servicio de las Administraciones públicas clasificados en el grupo A, con independencia de su empleo militar o categoría laboral, profesional o funcionarial.

2. La cuantía exacta de la pensión por la Medalla Militar será la que figure en los Presupuestos Generales del Estado y su reconocimiento individualizado se efectuará por la Asamblea de la Orden.

3. La pensión inherente a esta recompensa será transmisible en su integridad al viudo, hijos o padres al fallecimiento del causante. Para ello el beneficiario deberá acreditar el requisito de aptitud legal exigido por la legislación reguladora del Régimen de Clases Pasivas del Estado que en cada caso resulte aplicable, tanto en el reconocimiento del derecho como para el percibo de la pensión de que se trate.

4. La posesión de más de una Medalla Militar Individual dará lugar a la acumulación de cada una de las pensiones que lleven anejas.

5. Todas las pensiones por la Medalla Militar Individual, tanto de sus titulares como de sus causahabientes son inalienables, imprescriptibles e inembargables.

Sección 2.ª Medalla Militar Colectiva

Artículo 35. *Derechos, honores y distinciones.*

Las Unidades, Centros y Organismos militares que hayan sido recompensados con la Medalla Militar Colectiva tendrán los siguientes derechos, honores y distinciones:

1. Las Unidades, Centros y Organismos militares que tengan concedido el uso de la Enseña Nacional, tendrán derecho a ostentar la Corbata de la Medalla Militar en sus Banderas o Estandartes; si no lo tuvieren, tendrán derecho a usar el Guión-Enseña y la Placa de la Medalla Militar.

2. Los buques llevarán permanentemente en el tope del palo donde se izan las insignias, un gallardete con los colores de la cinta de la Medalla Militar.

3. En los actos oficiales solemnes y en los desfiles militares en los que participen, sus Banderas, Estandartes y Guiones-Enseña figurarán en lugar preeminente y destacado de las restantes Banderas y Estandartes de otras Unidades, Centros y Organismos militares, e inmediatamente después de aquéllas condecoradas con la Laureada Colectiva de San Fernando.

4. Los Guiones-Enseña estarán depositados en las vitrinas de la Sala principal de las Unidades, Centros u Organismos o en las Cámaras de los buques, de donde saldrán, únicamente, cuando la Unidad superior forme con su Enseña o cuando la condecorada haya de salir a prestar un servicio independiente. El Guión-Enseña será portado siempre por un Suboficial, en forma análoga a como lo hacen los oficiales con las Banderas o Estandartes. El portador del Guión-Enseña tendrá su puesto en formación junto al Jefe de la Unidad condecorada.

5. La condecoración correspondiente a la Medalla Militar Colectiva será repetible cuando se hubiera concedido más de una de ellas.

6. Las Unidades, Centros y Organismos militares celebrarán los aniversarios de su concesión y, dentro de las actividades que ordinariamente se lleven a cabo, se procurarán organizar actos en los que se expliquen a sus componentes las acciones, hechos o servicios que originaron su recompensa, al objeto de mantener vivo el honor que representa se concesión.

7. El personal militar que hubiese intervenido directamente en la acción, hecho o servicio que motivó la concesión de la Medalla Militar Colectiva y que esté incluido en la relación

nominal a que se refiere el apartado 2 del artículo 22 de este Reglamento, ostentará, en el antebrazo de la manga izquierda de su uniforme, la correspondiente Orla, como insignia individual representativa de la Medalla Militar Colectiva. Su posesión será anotada en el historial militar de los interesados y constituirá un elemento a valorar dentro de las evaluaciones que se realicen del personal militar, como mérito simple. El personal civil incluido en la citada relación nominal tendrá derecho a un diploma expedido por el Ministro de Defensa.

TÍTULO V

Imposición de las condecoraciones de las recompensas que integran la Real y Militar Orden

CAPÍTULO I

Ceremonia de imposición

Artículo 36. *Imposición de las condecoraciones de la Cruz Laureada de San Fernando, otorgada a título individual.*

1. El Real Decreto por el que se concede la recompensa de la Cruz Laureada de San Fernando, además de su publicación en los boletines oficiales correspondientes y Órdenes Generales internas de los Cuarteles Generales de los Ejércitos, deberá ser difundido al máximo posible.

2. La imposición de la Gran Cruz Laureada, o de la Cruz Laureada, concedidas a título individual, se realizará por Su Majestad el Rey, como Soberano de la Real y Militar Orden de San Fernando o persona que le represente, y al acto serán invitadas las máximas autoridades civiles y militares del Estado, los representantes del Cuerpo Diplomático y los de las instituciones y corporaciones más significativas. La ceremonia se celebrará con la máxima brillantez y ante fuerzas militares de los tres Ejércitos y del Cuerpo de la Guardia Civil.

3. El Soberano de la Real y Militar Orden, o quien le represente, previamente al acto de la imposición pronunciará la siguiente fórmula: «En nombre de España, agradecida por vuestros heroicos servicios, os impongo la Gran Cruz Laureada (o Cruz Laureada), que os ha sido concedida, siendo reconocido como Caballero (o Dama) Gran Cruz Laureada (o Cruz Laureada), de la Real y Militar Orden de San Fernando». A continuación, las fuerzas militares asistentes desfilarán ante el condecorado, que estará situado a la derecha de Su Majestad el Rey.

4. Si el Caballero o Dama Gran Cruz Laureada o Cruz Laureada hubiere fallecido, la ceremonia de imposición de la condecoración se llevará a cabo, siendo entregada al familiar más allegado del recompensado, pronunciándose la siguiente fórmula: «En nombre de España, agradecida por el heroico valor demostrado por... (se pronunciará el nombre del recompensado, antecedido, en su caso, por su empleo militar), os entregamos la Cruz Laureada de San Fernando que le ha sido concedida». A continuación, las fuerzas militares asistentes desfilarán ante la autoridad que presida el acto.

Artículo 37. *Imposición de las condecoraciones de la Laureada Colectiva.*

1. En el acto de imposición de la Laureada Colectiva a Unidades, Centros y Organismos militares, cuya ceremonia será similar a la descrita en el apartado 2 del artículo anterior, formará, en lugar preferente y destacado, la Unidad, Centro u Organismo recompensado.

2. Si la Unidad, Centro u Organismo tuviera concedido el uso de la Enseña Nacional, se impondrá la Corbata de la Laureada, como condecoración representativa de la recompensa, a su Bandera o Estandarte, y la fórmula que pronunciará el Soberano de la Real y Militar Orden o, en su caso, la Autoridad militar que le represente, será la siguiente: «Gloriosa Enseña, en nombre de España y para honrar a la Unidad (Centro u Organismo), que representáis y a quienes lucharon heroicamente bajo vuestros colores, me honro en imponeros la Corbata de la Laureada que os ha sido concedida». A continuación, las fuerzas

militares asistentes desfilarán ante la Bandera o Estandarte recompensado y detrás formará la Unidad, o el personal militar del Centro u Organismo.

3. Cuando las Unidades, Centros u Organismos carezcan de Bandera o Estandarte, se sustituirá la Corbata de San Fernando por un Guión-Enseña y Placa de la Laureada y su entrega se acomodará, en todo lo posible, a lo establecido en los apartados anteriores.

4. Si se tratara de buque, aeronave, o cualquier otro material militar destruido o desaparecido, el Guión-Enseña y la Placa serán entregadas solemnemente por el Gran Maestre de la Real y Militar Orden de San Fernando al Director del Museo del Ejército correspondiente o del Cuerpo de la Guardia Civil, según la pertenencia de la Unidad, para que se guarden en su Sala de Laureados, donde se conservarán, también, las Banderas y Estandartes que hayan quedado fuera de uso por desaparición de la Unidad, o por sustitución por otros nuevos y que ostentaban la Corbata de San Fernando, así como los Guiones-Enseña y Placas, en lo mismos casos.

Artículo 38. *Imposición de la condecoración de la Medalla Militar Individual.*

1. El Real Decreto por el que se concede la recompensa de la Medalla Militar se publicará en el «Boletín Oficial del Estado» y en el «Boletín Oficial del Ministerio de Defensa», así como en las Órdenes Generales internas de los Cuarteles Generales de los Ejércitos.

2. La imposición de la Medalla Militar, concedida a título individual, se realizará por Su Majestad el Rey, como Soberano de la Real y Militar Orden de San Fernando o persona que le represente, ante las fuerzas y personal de la Unidad a que pertenezca el recompensado y otras Unidades militares y del Cuerpo de la Guardia Civil.

3. El Soberano de la Real y Militar Orden, o quien le represente, previamente al acto de la imposición pronunciará la siguiente fórmula: «En nombre de España, agradecida por vuestros muy distinguidos servicios, os impongo la Medalla Militar que os ha sido concedida, siendo reconocido como Caballero (o Dama) Medalla Militar de la Real y Militar Orden de San Fernando».

A continuación, las fuerzas militares asistentes desfilarán ante el condecorado, que estará situado a la derecha de quien presida el acto.

4. Si el Caballero o Dama Medalla Militar hubiere fallecido, la ceremonia se llevará igualmente a cabo, siendo entregada la condecoración al familiar más allegado, pronunciándose la siguiente fórmula: «En nombre de España, agradecida por el muy distinguido valor demostrado por... (se pronunciará el nombre del recompensado, antecedido, en su caso, por su empleo militar), os entregamos la Medalla Militar que le ha sido concedida». A continuación, las fuerzas militares asistentes desfilarán ante la Autoridad que presida el acto.

Artículo 39. *Imposición de las condecoraciones de la Medalla Militar Colectiva.*

1. En el acto de imposición de la Medalla Militar Colectiva a Unidades, Centros y Organismos militares, cuya ceremonia será similar a la descrita en el apartado 2 del artículo anterior, formará, en lugar preferente y destacado, la Unidad, Centro u Organismo recompensado.

2. Si la Unidad, Centro u Organismo tuviera concedido el uso de la Enseña Nacional, se impondrá la Corbata de la Medalla Militar, como condecoración representativa de la recompensa, a su Bandera o Estandarte, y la fórmula que pronunciará el Soberano de la Real y Militar Orden o, en su caso, la Autoridad militar que le represente, será la siguiente: «Gloriosa Enseña, en nombre de España y para honrar a la Unidad (Centro u Organismo), que representáis y a quienes lucharon muy distinguidamente bajo vuestros colores, me honro en imponeros la Corbata de la Medalla Militar, que os ha sido concedida». A continuación, las fuerzas militares asistentes desfilarán ante la Bandera o Estandarte recompensados y detrás formará la Unidad, o el personal militar del Centro u Organismo.

3. Cuando las Unidades, Centros u Organismos carezcan de Bandera o Estandarte, se sustituirá la Corbata de la Medalla Militar por un Guión-Enseña y Placa de la Medalla Militar y su entrega se acomodará, en todo lo posible, a lo establecido en los apartados anteriores.

4. Si se tratara de buque, aeronave, o cualquier otro material militar destruido o desaparecido, el Guión-Enseña y la Placa serán entregadas solemnemente por el Gran

Maestre de la Real y Militar Orden de San Fernando al Director del Museo del Ejército o del Cuerpo de la Guardia Civil, según la pertenencia de la Unidad, para que se guarden en su Sala de Laureados, donde se conservarán, también, las Banderas y Estandartes que hayan quedado fuera de uso por desaparición de la Unidad, o por sustitución por otros nuevos y que ostentaban la Corbata de la Medalla Militar, así como los Guiones-Enseña y Placas, en los mismos casos.

5. Si asistiera al acto alguna Unidad militar recompensada con la Laureada Colectiva no desfilará y ocupará la derecha de la autoridad que lo presida.

CAPÍTULO II

Reales Cédulas acreditativas de la concesión de las recompensas

Artículo 40. *Entrega de las Reales Cédulas.*

La entrega de las correspondientes Reales Cédulas a los Caballeros y Damas Grandes Cruces Laureadas, Cruces Laureadas y Medallas Militares se realizará en el acto de imposición de las condecoraciones.

CAPÍTULO III

Depósito de Banderas, Estandartes, Guiones-Enseña y Placas, en caso de disolución de Unidades condecoradas

Artículo 41. *Depósito de las Laureadas y Medallas Militares Colectivas.*

1. Cuando alguna Unidad, Centro u Organismo Militar o de la Guardia Civil recompensado con la Laureada o la Medalla Militar Colectivas sea disuelto, deberán entregarse las condecoraciones correspondientes a dichas recompensas al Museo del Ejército de pertenencia o al de la Guardia Civil.

2. La entrega de las Banderas y Estandartes condecorados, en su caso, y de las Corbatas, Guiones-Enseña y Placas, se hará directamente al Director del Museo por una comisión presidida por el último Jefe de la Unidad, Centro u Organismo, previa publicación del acto en la Orden del Cuartel General correspondiente.

TÍTULO VI

Descripción de las condecoraciones e insignias de las recompensas de la Real y Militar Orden y su uso

CAPÍTULO I

Condecoraciones e insignias de la Cruz Laureada de San Fernando y su uso

Artículo 42. *Condecoraciones de la Gran Cruz y de la Cruz Laureada.*

1. La Gran Cruz Laureada consta de las siguientes condecoraciones:

a) La Cruz, constituida por cuatro espadas en oro que conforman sus brazos, unidas por los pomos de sus empuñaduras. La distancia entre los extremos de los brazos es de sesenta y cuatro milímetros. La Cruz irá acolada a una Corona de Laurel, formada por dos ramas de laurel de sinople, frutadas de gules, unidas por sus troncos y liadas en punta por lazo de gules, de cincuenta y dos milímetros de diámetro, siendo el ancho de cada rama de siete milímetros.

La ostentación de la Cruz será obligatoria sobre el uniforme, llevándose siempre en su tamaño normal. Si se estuviera en posesión de más de una Gran Cruz Laureada, la Cruz irá repetida en su diseño.

b) La Banda, de seda de gules, de cien milímetros de ancho, uniéndose en sus extremos con un lazo de la misma cinta, del que penderá la Venera consistente en el Escudo de la

Real y Militar Orden de San Fernando, sin Corona Real, que será sustituida por una Corona de Laurel, y en el que la inscripción de la bordura será:

«AL VALOR HERÓICO», en su anverso, llevando al reverso, en campo de oro la fecha: «1811», en sable, y bordura de azur con la inscripción: «ESPAÑA A SUS HÉROES», separada entre su inicio y final por aspa en oro. La Corona de Laurel de la Venera irá sujeta con un pasador y un aro de oro al lazo. A cinco milímetros de cada borde, la Banda llevará un filete naranja de quince milímetros de anchura, completándose así los colores de la cinta.

La Banda se utilizará, únicamente, en actos solemnes y sobre la uniformidad de gala, etiqueta y gran etiqueta, terciada del hombro derecho al lado izquierdo. El uso de la Banda será único, aun cuando se esté en posesión de más de una Gran Cruz Laureada, acreditándose su repetición por medio de pasadores, consistentes en barras de oro de cuatro milímetros de anchura y treinta milímetros de longitud, con la fecha y la acción relativas a su concesión inscritas sobre ellas en gules, y pendientes sobre el tramo vertical del lazo de la Banda.

2. La condecoración correspondiente a la Cruz Laureada está formada por una Cruz, constituida por cuatro espadas de gules guarnecidas de oro que conforman sus brazos, unidas por los pomos de sus empuñaduras de oro. La distancia entre los extremos de los brazos es de sesenta y cuatro milímetros. La Cruz irá acolada a una Corona de Laurel, formada por dos ramas de laurel de sinople, frutadas de gules, unidas por sus troncos y liadas en punta por lazo de gules, de cincuenta y dos milímetros de diámetro, siendo el ancho de cada rama de siete milímetros.

La ostentación de la Cruz será obligatoria sobre el uniforme, llevándose siempre en su tamaño normal. Si se estuviera en posesión de más de una Cruz Laureada, irá repetida en su diseño.

Artículo 43. *Condecoraciones de la Laureada Colectiva.*

La Laureada Colectiva consta de las siguientes condecoraciones:

1. La Corbata de la Laureada, de seda y en los mismos colores que la cinta de la Banda, proporcionalmente a su tamaño, de ochenta milímetros de anchura, con una lazada de dos caídas de quinientos milímetros de longitud y terminadas ambas con flecos de oro de cuarenta milímetros de longitud. Sobre la primera de dichas caídas irá bordada, a cien milímetros del borde del que pende el fleco, en sus colores, la Cruz correspondiente a la Cruz Laureada y debajo, en sable, la Unidad, acción y fecha de la misma. La Corbata irá sujeta a la moharra de la Bandera o Estandarte, quedando pendiente sobre ella y a la altura de su centro. La ostentación de la Corbata será repetible cuando se hubiera concedido más de una de ellas.

2. El Guión-Enseña de la Laureada será un cuadrado de seda, de quinientos sesenta milímetros y de los mismos colores que la Banda, proporcionalmente a su tamaño. En su centro irá bordada por ambas caras una Cruz similar a la de la Cruz Laureada, de doscientos milímetros entre las puntas opuestas de sus espadas y debajo, en sable, la denominación de la Unidad, acción y fecha de la misma. El Guión-Enseña irá sujeto a un asta de las dimensiones reglamentarias para los estandartes. Llevará un fleco dorado de sesenta milímetros. Cuando se ostente más de una Laureada Colectiva habrá tantos Guiones-Enseña como recompensas concedidas.

3. La Placa de la Laureada, que será de plata, con forma rectangular y de dimensiones proporcionadas al lugar donde vaya a ostentarse, llevando en su parte izquierda superpuesta, en sus esmaltes y colores, proporcionada a su tamaño, una Cruz similar a la de la Cruz Laureada, debajo de la cual figurará, grabada en oro y en mayúsculas, la denominación de la Unidad, Centro u Organismo militar, así como la acción, hecho o servicio que motivó su concesión y la fecha en el que tuvo lugar. En su parte derecha figurará, también en oro, la inscripción: «AL VALOR HEROICO».

Artículo 44. *Insignias.*

1. Las insignias de la Cruz Laureada de San Fernando están constituidas por los modelos de las cruces descritos en el párrafo a) del apartado 1 del artículo 42 de este

Reglamento, para la Gran Cruz Laureada, y en el apartado 2 del mismo artículo, para la Cruz Laureada, siendo de tamaño y material diverso, según el uso y lugar de colocación.

2. La insignia individual representativa de la Laureada Colectiva consistirá en una Corona de Laurel, bordada en seda o estambre verde sobre la bocamanga del uniforme, en cuyo centro figurará, en cifra roja, la acción que motivó la concesión de la Laureada Colectiva y la fecha en que se produjo. Su diámetro será de treinta y dos milímetros, siendo el ancho de cada una de las dos ramas de laurel entrecruzadas que la componen de cuatro milímetros.

Se llevará en el lugar indicado en el apartado 9 del artículo 30 de este Reglamento. No se podrá ostentar más de una insignia individual en el diseño descrito, acreditándose la posesión de otras Laureadas Colectivas mediante barras de oro de cuatro milímetros de anchura y cuarenta milímetros de longitud por cada una de más que se conceda, bordadas debajo de la insignia individual y separadas de ella o entre sí, por diez milímetros de distancia y en las que se hará constar, en cifra roja, la acción que motivó la concesión y la fecha en que se produjo.

CAPÍTULO II

Condecoraciones e insignias de la Medalla Militar y su uso

Artículo 45. *Condecoración de la Medalla Militar Individual.*

La condecoración representativa de esta recompensa tiene las siguientes características:

1. La Medalla será de hierro oxidado, circular, de cuarenta y dos milímetros de diámetro y llevará en su parte superior una anilla rectangular, con los bordes redondeados, de quince milímetros en el sentido horizontal y siete milímetros en el vertical.

En su anverso, concéntrico a su borde, llevará un aro de plata de treinta y un milímetros de diámetro exterior y veintinueve milímetros interior. Dentro del círculo llevará un sol naciente tras el mar y una matrona en pie representando a España ofrendando, con la mano diestra, una corona de laurel y sosteniendo un escudo con una cabeza de león, en la mano siniestra. Fuera del círculo, entre el aro y el borde, una Orla constituida por una corona de laurel y roble, con la que alternan dos leones y un castillo y, en la parte inferior, una cartela con el lema: «AL VALOR MUY DISTINGUIDO».

Su reverso, de análoga factura, ostentará dentro del aro, el Escudo de España proporcionado a las dimensiones del círculo. No figurará el lema del anverso.

2. La cinta, de la que irá pendiente la Medalla, será de seda de treinta y cinco milímetros de ancho, dividida en tres partes: la central, de quince milímetros de ancho, con los colores nacionales, y las de los costados, blancas, de diez milímetros de ancho cada una, con un filete amarillo de dos milímetros de anchura. Esta cinta tendrá cuarenta y cinco milímetros de longitud a la vista y se llevará sujeta por una hebilla dorada de la forma y dimensiones proporcionadas y usuales para esta clase de condecoraciones. Sobre la cinta se llevará un rectángulo de metal dorado de cuatro milímetros de ancho, con la fecha correspondiente a la acción que motiva la concesión de la recompensa, en rojo.

3. La ostentación de la Medalla Militar será obligatoria sobre el uniforme, siempre en su tamaño normal y en lugar destacado sobre las restantes condecoraciones individuales, salvo las de la Cruz Laureada de San Fernando, que irán por delante. Sólo se ostentará una condecoración de esta recompensa sobre el uniforme, acreditándose su repetición por medio de sucesivos rectángulos de metal dorado sobre la cinta relativos a las correspondientes concesiones.

Artículo 46. *Condecoraciones de la Medalla Militar Colectiva.*

La Medalla Militar Colectiva consta de las siguientes condecoraciones:

1. La Corbata de la Medalla Militar, de seda y en los mismos colores que la cinta especificada en el apartado 2 del artículo anterior, de ochenta milímetros de anchura, con una lazada de dos caídas de quinientos milímetros de longitud, terminadas con flecos de oro de cincuenta milímetros. Sobre la primera de dichas caídas irá bordada, a cien milímetros del borde del que pende el fleco, la Orla de la Medalla Militar Colectiva, de cuarenta y dos

milímetros de diámetro. El círculo central estará bordado en rojo, con la acción y su fecha en oro y, debajo de ella, en sable, la Unidad. La Corbata irá sujeta a la moharra de la Bandera o Estandarte, quedando pendiente sobre ella y a la altura de su centro. La ostentación de la Corbata será repetible cuando se hubiera concedido más de una de ellas.

2. El Guión-Enseña de la Medalla Militar estará formado por dos telas superpuestas de damasco de seda en los mismos colores proporcionales que la cinta especificada en el apartado 2 del artículo anterior, y en un cuadrado de quinientos sesenta milímetros de lado. En su centro irá bordado modelo análogo al de la Medalla descrita en el apartado 1 del artículo anterior, con un diámetro total de doscientos milímetros y debajo, en sable y por este orden, la Unidad, la acción y su fecha. El Guión-Enseña irá sujeto a un asta de las dimensiones reglamentarias para los estandartes. Llevará un fleco plateado de sesenta milímetros. Cuando se ostente más de una Medalla Militar Colectiva habrá tantos Guiones-Enseña como recompensas concedidas.

3. La Placa de la Medalla Militar será de plata, con forma rectangular y de dimensiones proporcionadas al lugar donde vaya a ostentarse, llevando grabado en hierro oxidado y en su parte izquierda, el anverso de la Medalla descrita en el apartado 1 del artículo anterior, proporcionado a su tamaño, debajo del cual, en oro, se situará, por este orden, la Unidad, la acción y su fecha. En su parte derecha figurará, también en oro, la inscripción: «AL VALOR MUY DISTINGUIDO».

Artículo 47. *Insignias de la Medalla Militar.*

1. La insignia de la Medalla Militar está constituida por el modelo del anverso de la Medalla descrita en el apartado 1 del artículo 45, siendo de tamaño y material diverso, según su lugar de colocación.

2. La insignia individual representativa de la Medalla Militar Colectiva, consistirá en la Orla de la Medalla Militar Colectiva, de cuarenta y dos milímetros de diámetro.

El círculo central estará bordado en rojo, con la acción y fecha que determine el Real Decreto de concesión, en oro.

Se llevará en el lugar indicado en el apartado 7 del artículo 35 de este Reglamento. No se podrá ostentar más de una insignia individual en el diseño descrito, acreditándose la posesión de otras Medallas Militares Colectivas mediante barras de oro de cuarenta milímetros de longitud y cuatro milímetros de ancho por cada una de más que se conceda, bordadas debajo de la insignia individual y separadas de ella o entre sí, por cinco milímetros de distancia y en las que se hará constar, en cifra roja, la acción que motivó la concesión y la fecha en que se produjo.

Disposición adicional primera. *Normativa supletoria y régimen de recursos.*

1. Dentro de los procedimientos para la concesión de cada una de las recompensas militares regulados por el presente Reglamento, y en lo no previsto específicamente en ellos, serán de aplicación supletoria las normas reguladoras del Procedimiento Administrativo Común.

2. Contra las resoluciones definitivas, cualquiera que sea la forma que adopten, y contra los actos de trámite, si estos últimos deciden directa o indirectamente el fondo del asunto, determinan la imposibilidad de continuar el procedimiento, producen indefensión o perjuicio irreparable a los derechos e intereses legítimos, podrán interponerse por los interesados los recursos de alzada y potestativo de reposición, de conformidad con la legislación reguladora del Procedimiento Administrativo Común.

3. Contra las resoluciones que pongan fin a la vía administrativa, cualquiera que sea la forma que adopten, podrá interponerse por los interesados recurso potestativo de reposición, o bien ser directamente impugnadas ante el Orden Jurisdiccional contencioso-administrativo.

Disposición adicional segunda. *Modelos de las Reales Cédulas y diplomas que acreditan la posesión de las recompensas militares.*

Los modelos de Reales Cédulas y diplomas que acreditan la concesión de la Cruz Laureada de San Fernando y de la Medalla Militar, como recompensas militares que integran

la Real y Militar Orden de San Fernando regulada por el presente Reglamento, serán aprobados por el Ministro de Defensa mediante Orden ministerial.

Disposición adicional tercera. *Compatibilidad de recompensas Colectivas e Individuales.*

Una misma acción, hecho o servicio no podrá ser premiada con más de una recompensa militar. No obstante, el reconocimiento del derecho a usar las insignias individuales representativas de recompensas colectivas concedidas a Unidades, Centros u Organismos militares por acciones, hechos o servicios llevados a cabo en colectividad, no será impedimento para que se pueda recompensar individualmente, a los que tengan reconocido tal derecho, con otra recompensa distinta a la colectiva.

Disposición adicional cuarta. *Clasificación de las condecoraciones representativas de las recompensas militares y pasadores de las insignias individuales.*

1. Las Cruces, Bandas y Medallas correspondientes a la Gran Cruz Laureada, a la Cruz Laureada y a la Medalla Militar Individual, por ser condecoraciones de primera clase, se ostentarán siempre en su tamaño normal, en primer lugar y destacadas respecto de las restantes condecoraciones, con preferencia de las Cruces Laureadas sobre las Medallas Militares.

2. Las insignias representativas de Cruces Laureadas y Medallas Militares Colectivas se ostentarán e irán ubicadas según se establece en el presente Reglamento.

No obstante, cuando la uniformidad correspondiente no permita el uso de las mencionadas insignias, la posesión de éstas se acreditará mediante pasadores representativos de las insignias individuales que estarán constituidos por las cintas en los colores de la Banda de la Gran Cruz Laureada y de la cinta de la Medalla Militar Individual, respectivamente, de treinta milímetros de longitud por diez milímetros de ancho, montadas sobre un armazón de metal dorado, y enmarcadas por dos barras laterales de dicho metal, de dos milímetros de ancho y doce milímetros de largo cada una. Estos pasadores irán colocados sobre la parte izquierda del uniforme y en primer lugar respecto de los restantes pasadores, con preferencia el pasador de la insignia individual de la Cruz Laureada sobre el de la Medalla Militar. Se ostentarán tantos pasadores como insignias individuales, de ambas recompensas colectivas, se posean.

Disposición adicional quinta. *Baremación del mérito como elemento valorativo en las evaluaciones del personal militar.*

1. Dentro de los derechos inherentes a todas las recompensas militares reguladas en el presente Reglamento está el de constituir un mérito, concebido como elemento de valoración en las distintas evaluaciones del personal militar.

2. Las Normas de evaluación y clasificación del personal militar de las Fuerzas Armadas deberán tener en consideración como elementos valorativos esenciales a la Cruz Laureada de San Fernando y a la Medalla Militar, en función del mérito que implican.







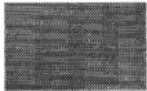

Disposición final única. *Facultades de desarrollo y ejecución.*

Queda facultado el Ministro de Defensa para adoptar cuantas disposiciones y medidas sean necesarias en desarrollo y ejecución de lo dispuesto en este Reglamento.

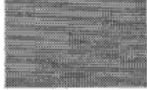
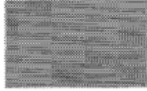
[Anexos]

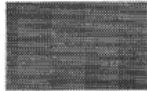
REFERENCIAS "PANTONE" PARA NORMALIZACION DEL COLOR DE LOS ESMALTES

PALETA DE COLOR "PANTONE" MATCHING SYSTEM

CARMESI		PANTONE 225 CV
AZUL MAS OSCURO		PANTONE 282 CV
AZUR		PANTONE 300 CV
SINOPLA		PANTONE 335 CV
GULES		PANTONE Red 032 CV
CORINTO		PANTONE 1805 CV
NARANJA		PANTONE 1495 CVU
ORO		(AMARILLO A EFECTOS DE DIBUJADO)
ORO		(AMARILLO A EFECTOS DE DIBUJADO)
PLATA		(GRIS A EFECTOS DE DIBUJADO)

ESEUDO DE LA ORDEN



ESCUDO DE SOBERANO

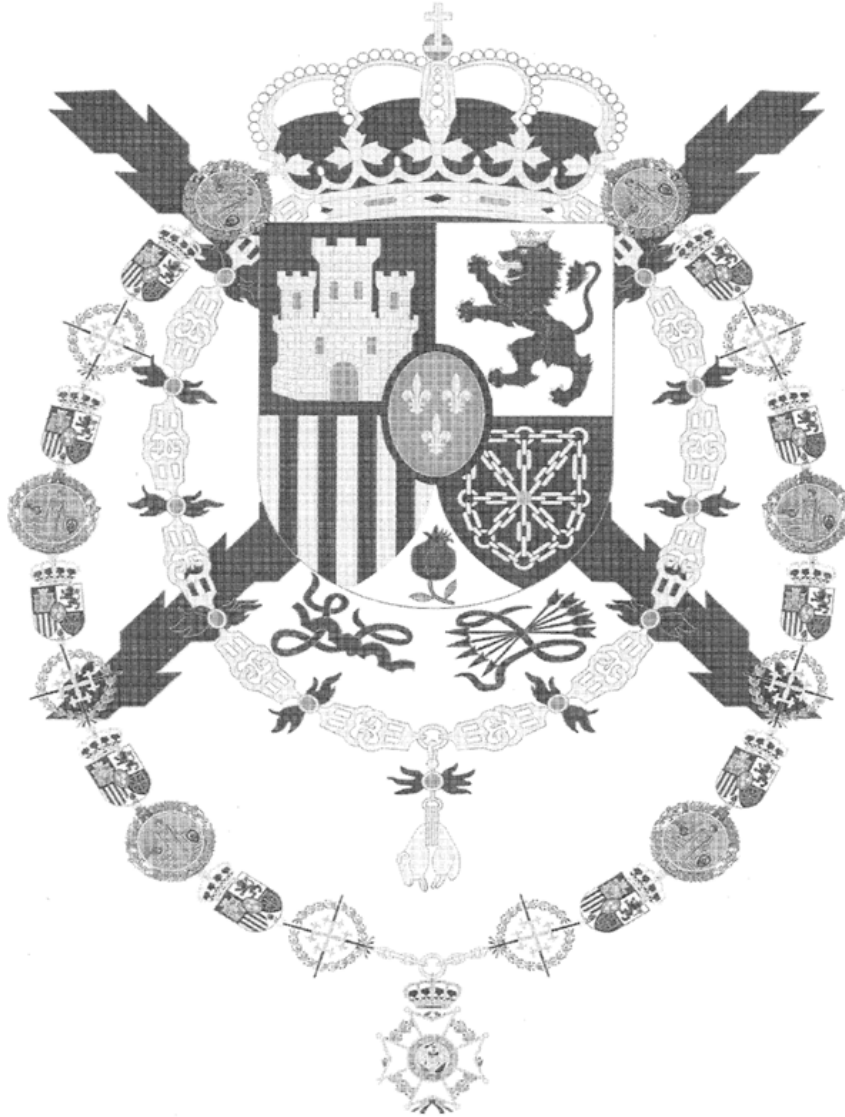

Téngase en cuenta que esta imagen se ha visto afectada por la Ley Orgánica 3/2014, de 18 de junio, por la que se hace efectiva la abdicación de Su Majestad el Rey Don Juan Carlos I de Borbón y por el Real Decreto 527/2014, de 20 de junio, por el que se crea el Guión y el Estandarte de Su Majestad el Rey Felipe VI y se modifica el Reglamento de Banderas y Estandartes, Guiones, Insignias y Distintivos, aprobado por Real Decreto 1511/1977, de 21 de enero. [Ref. BOE-A-2014-6525](#).

ESCUDO DE GRAN MAESTRE

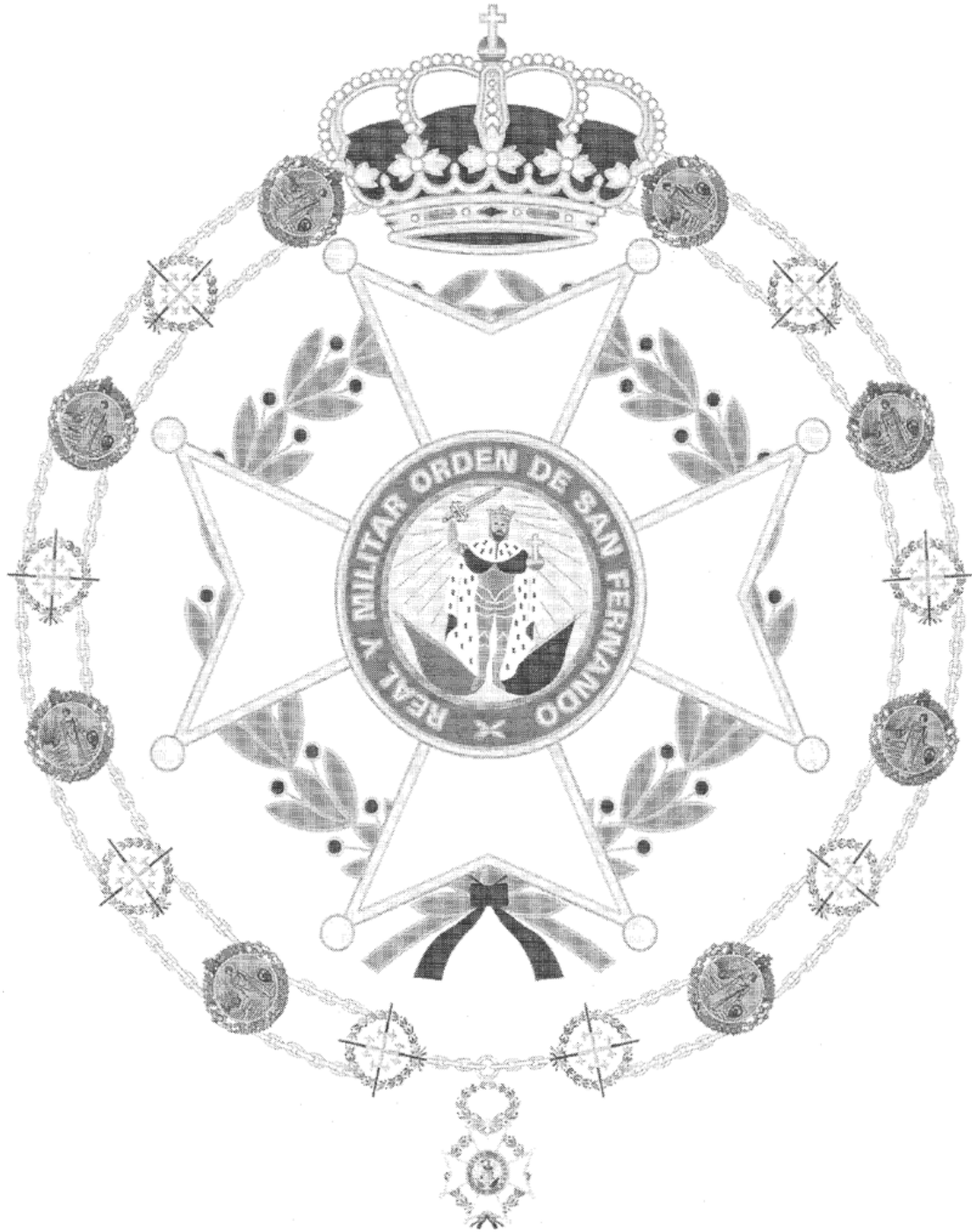

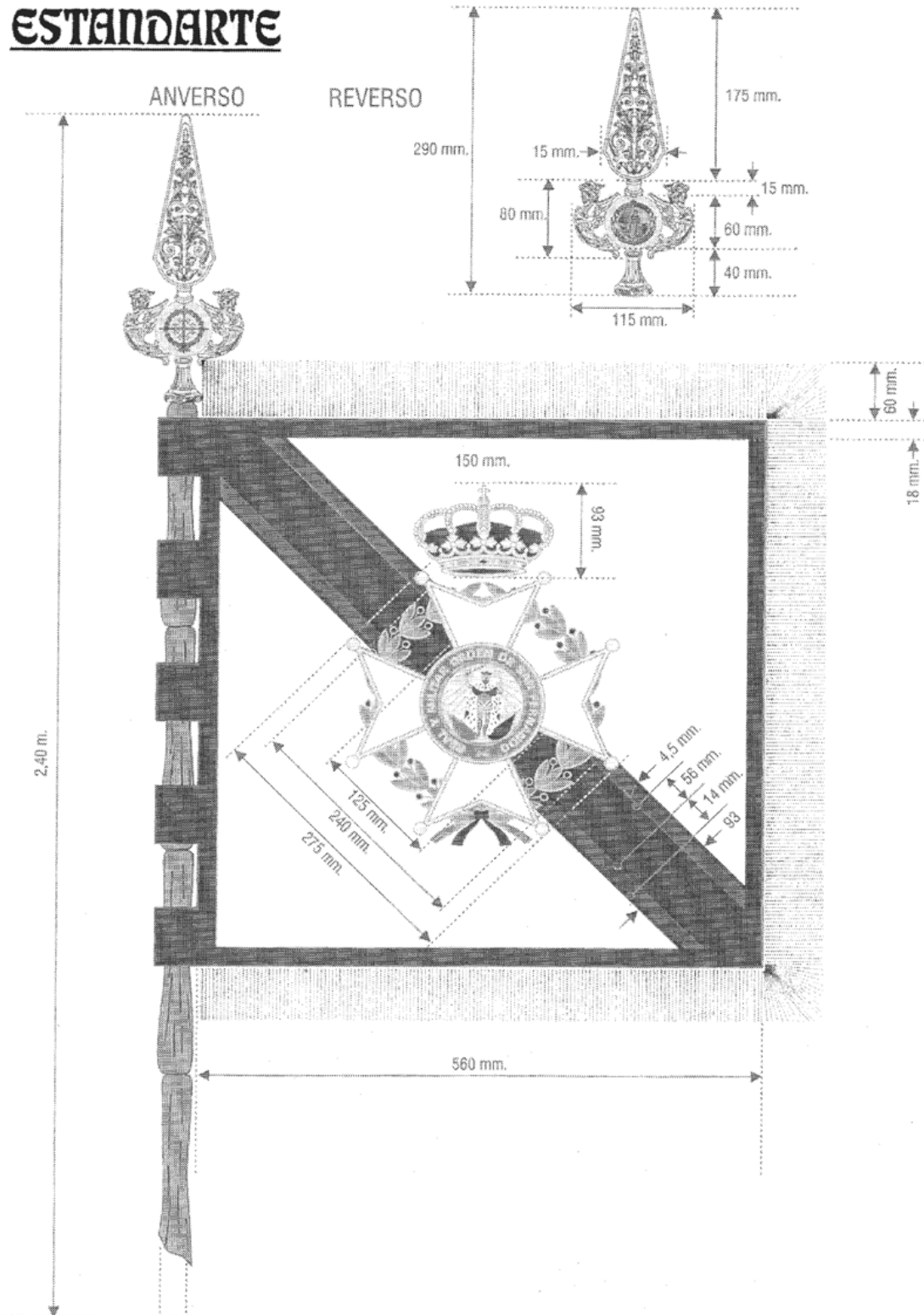

COLLAR DE SOBERANO

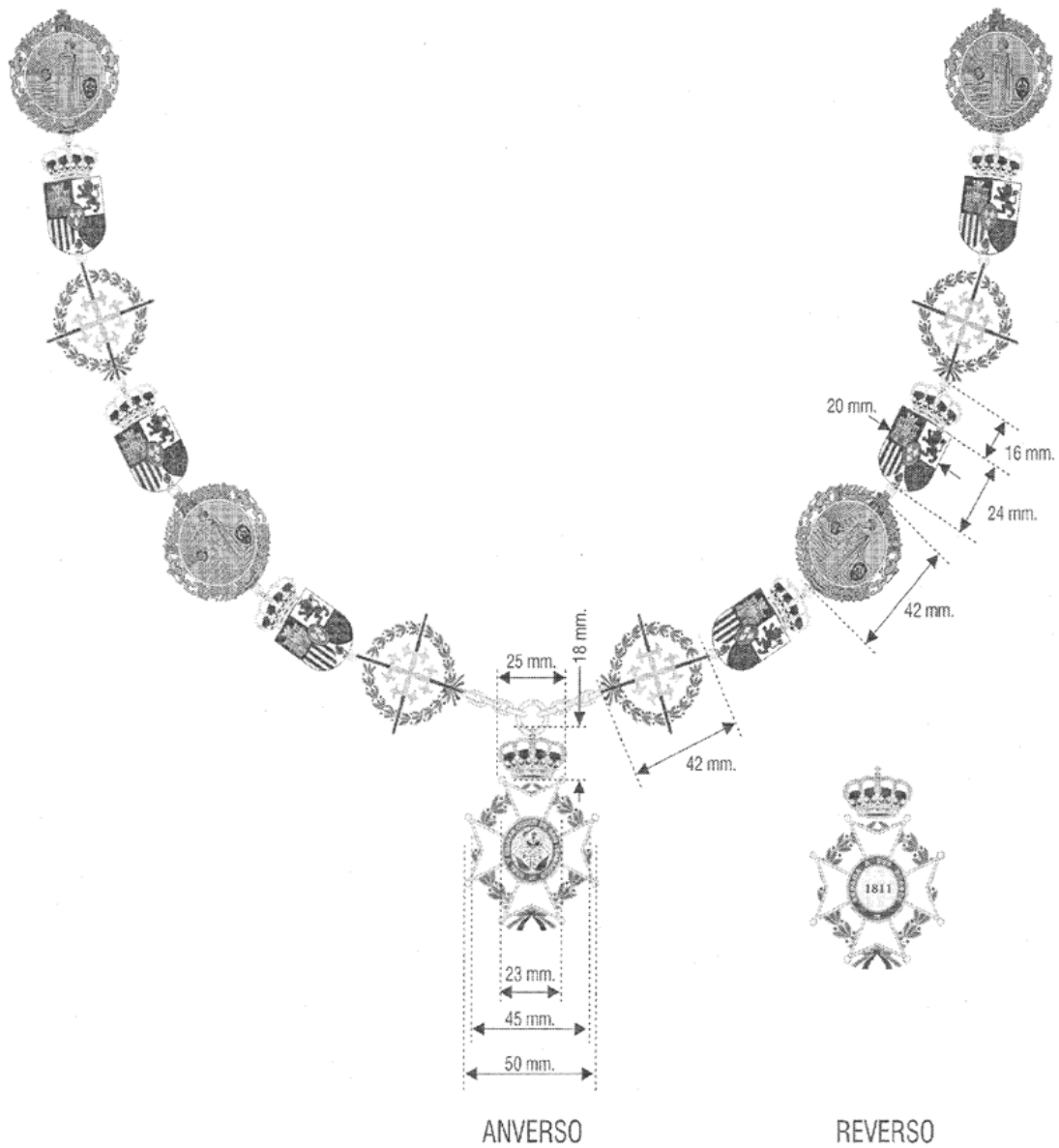

COLLAR DE GRAN MAESTRE

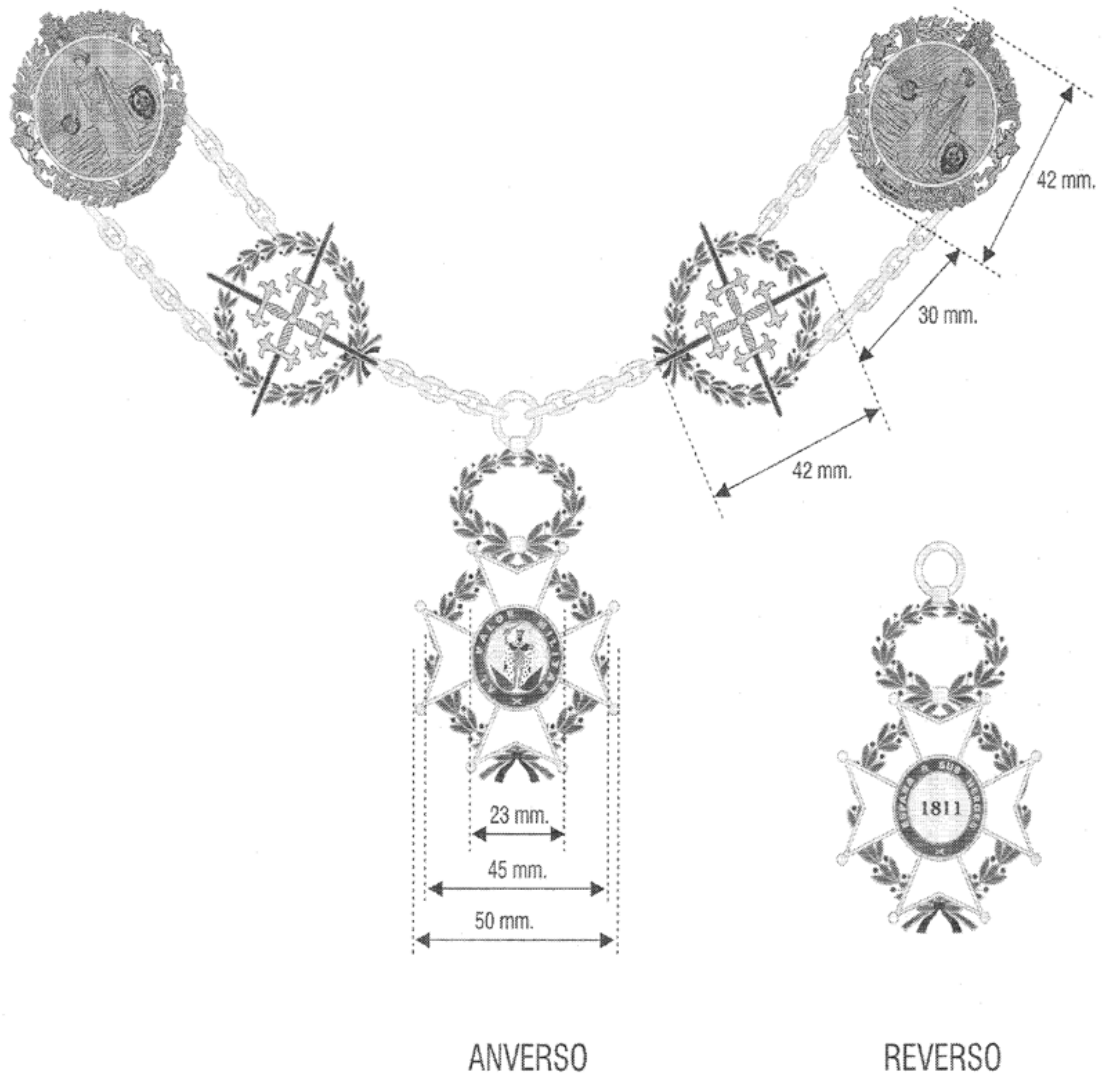

MEDALLAS PECTORALES

Miembros Capitulares

Cordón de 760 mm. de largo

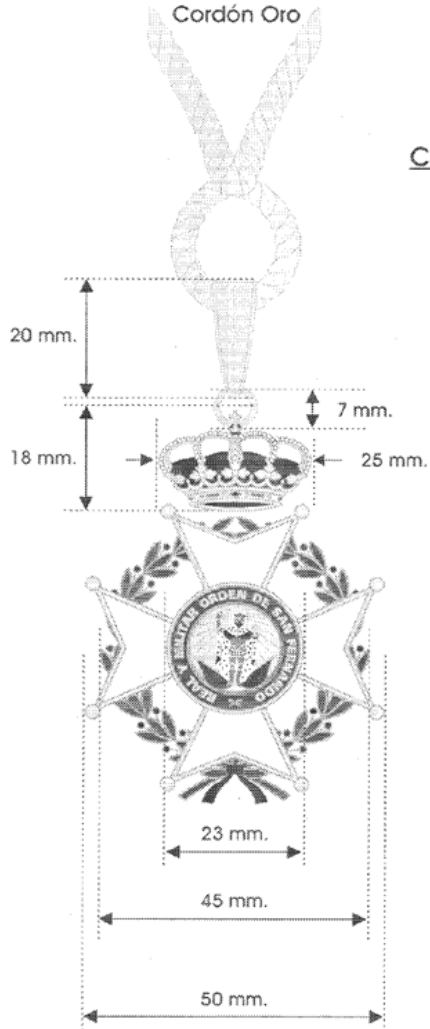

Caballeros de la Asamblea

Cordón Plata



Caballeros de la Maestranza

Cordón Corinto

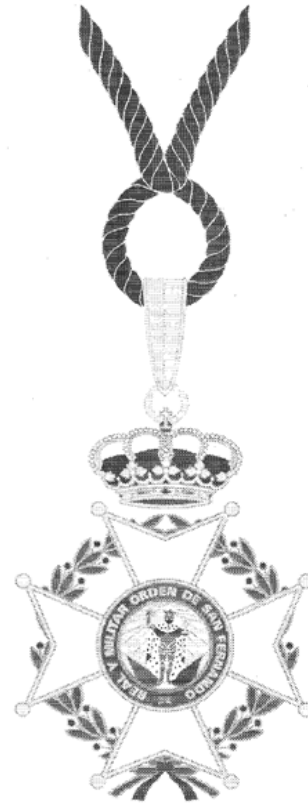

REVERSO

GRAN CRUZ LAUREADA

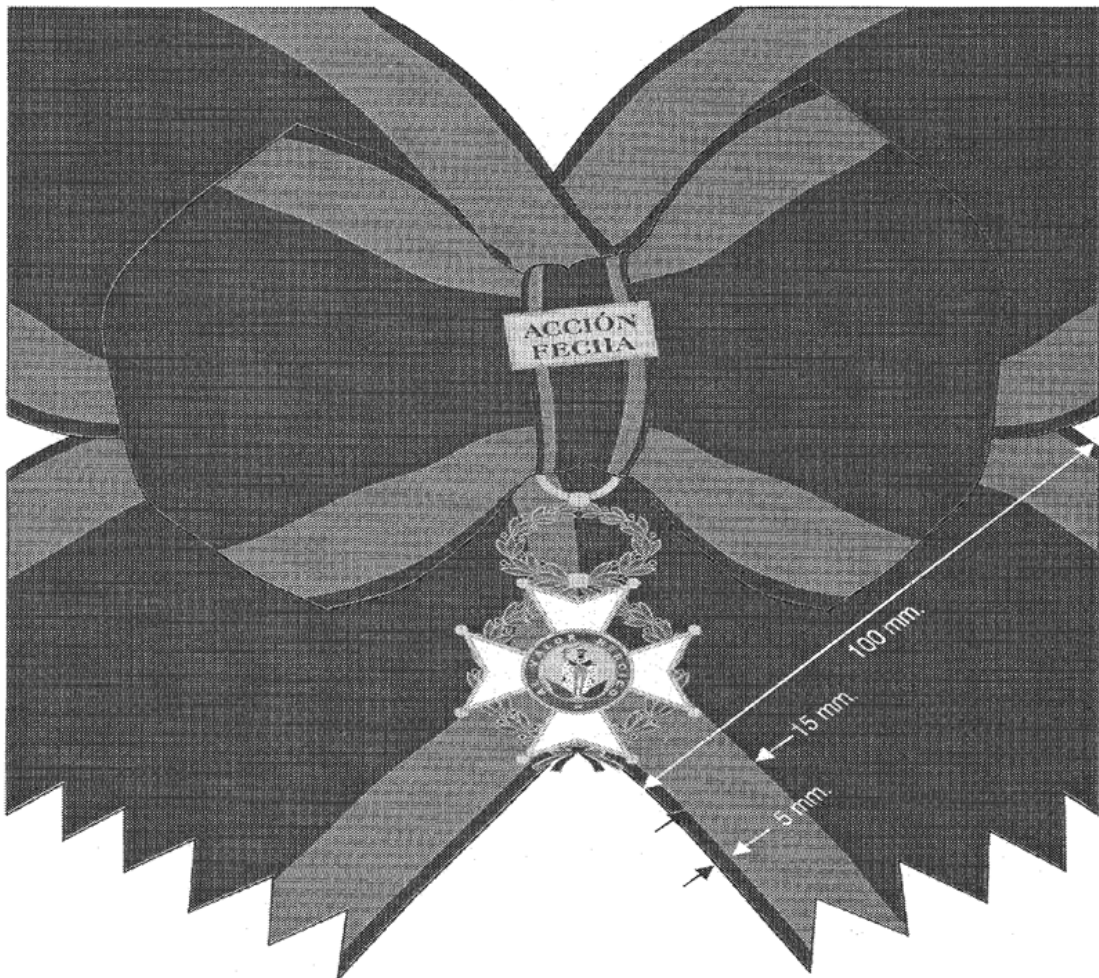
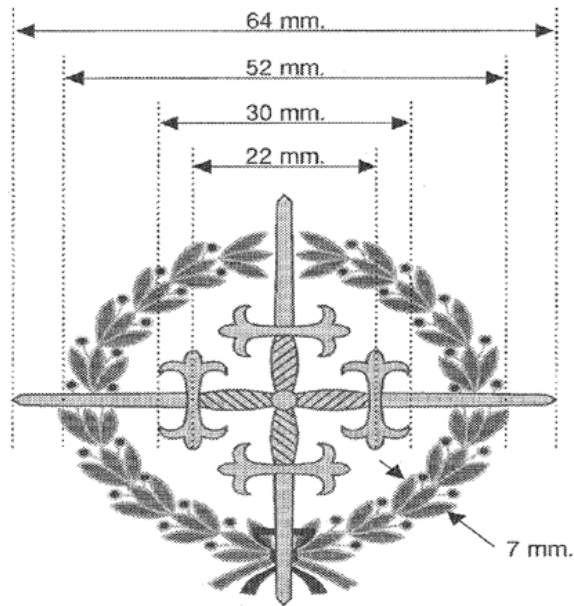

VENERA DE LA GRAN CRUZ LAUREADA

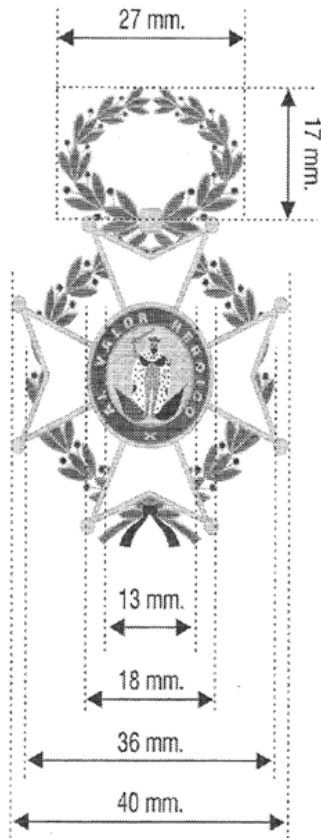

ANVERSO



REVERSO

CRUZ LAUREADA

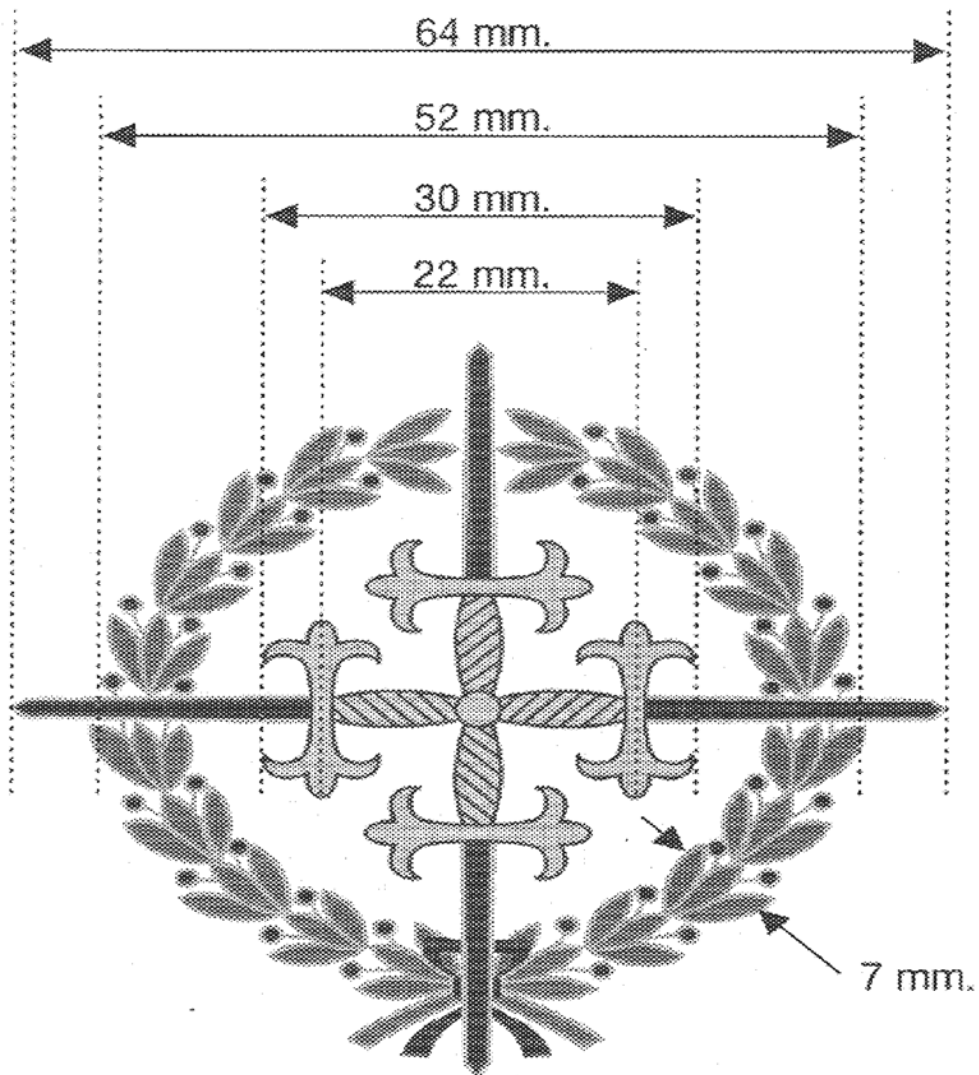

CORBATA DE LA LAUREADA COLECTIVA

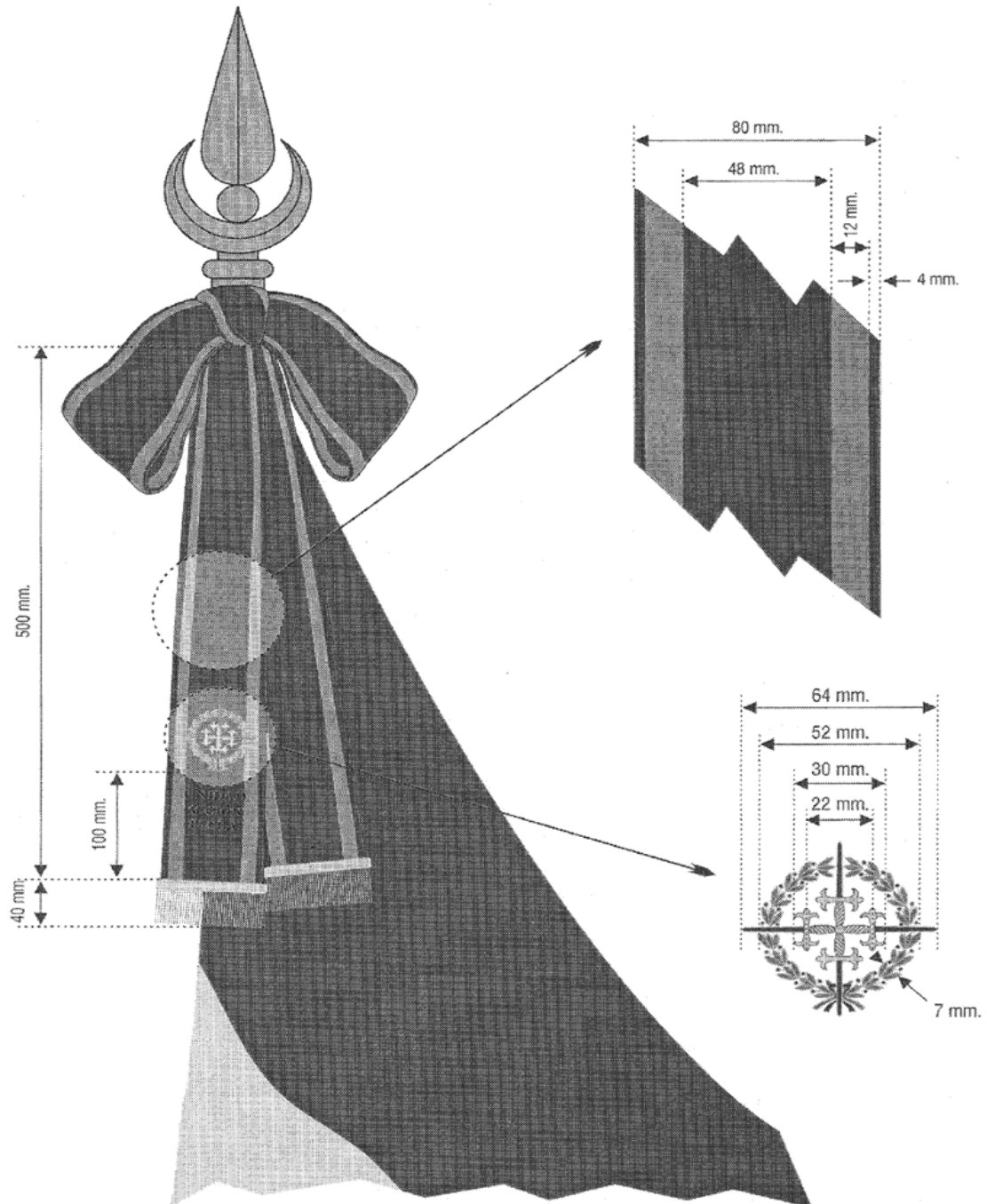

GUIÓN-ENSEÑA DE LA LAUREADA COLECTIVA

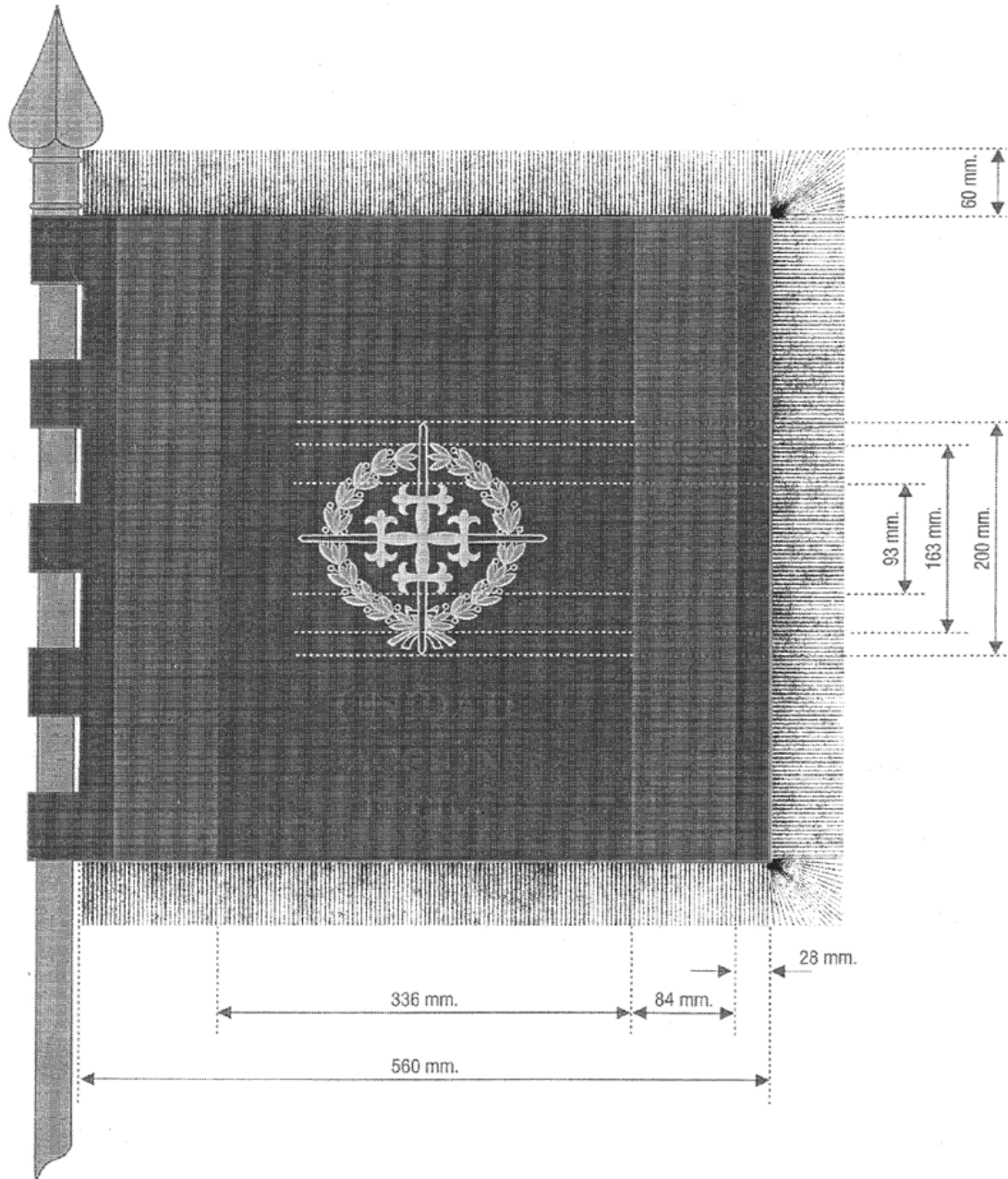

PLACA LAUREADA COLECTIVA



CORONA DE LA LAUREADA COLECTIVA



Ejército de Tierra



Armada



Ejército del Aire

MEDALLA MILITAR

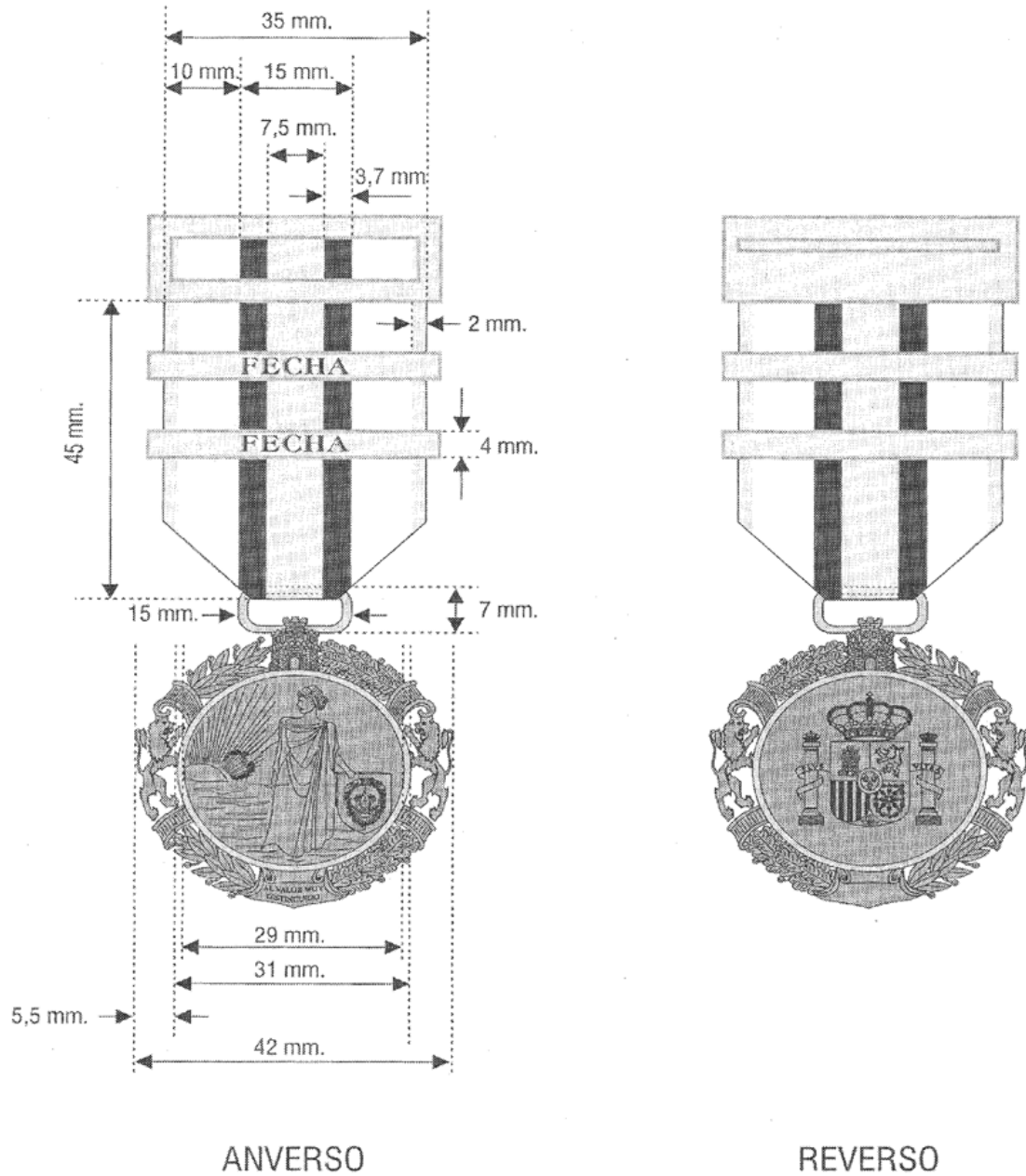

CORBATA DE LA MEDALLA MILITAR COLECTIVA

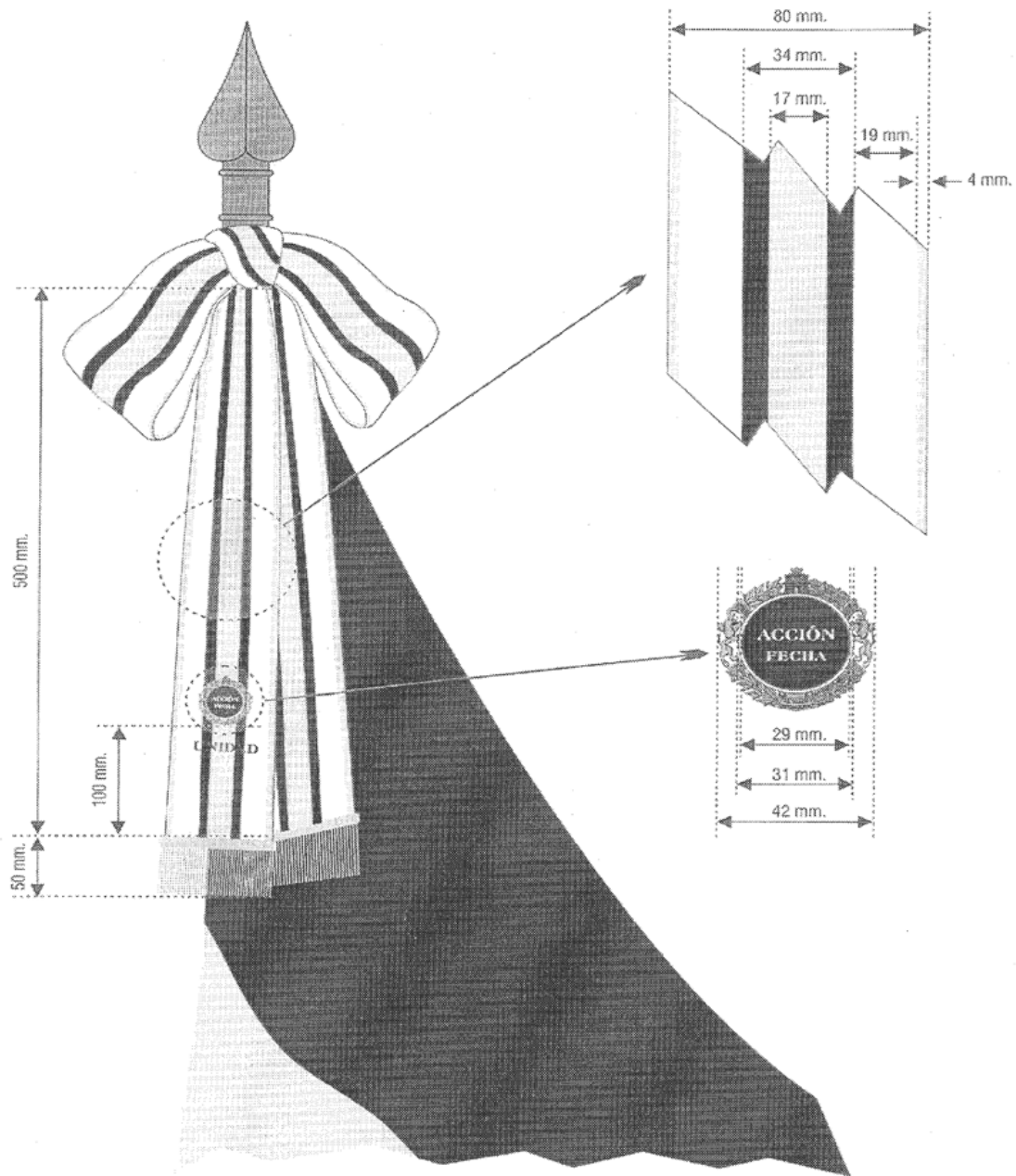

GUIÓN-ENSEÑA DE LA MEDALLA MILITAR COLECTIVA

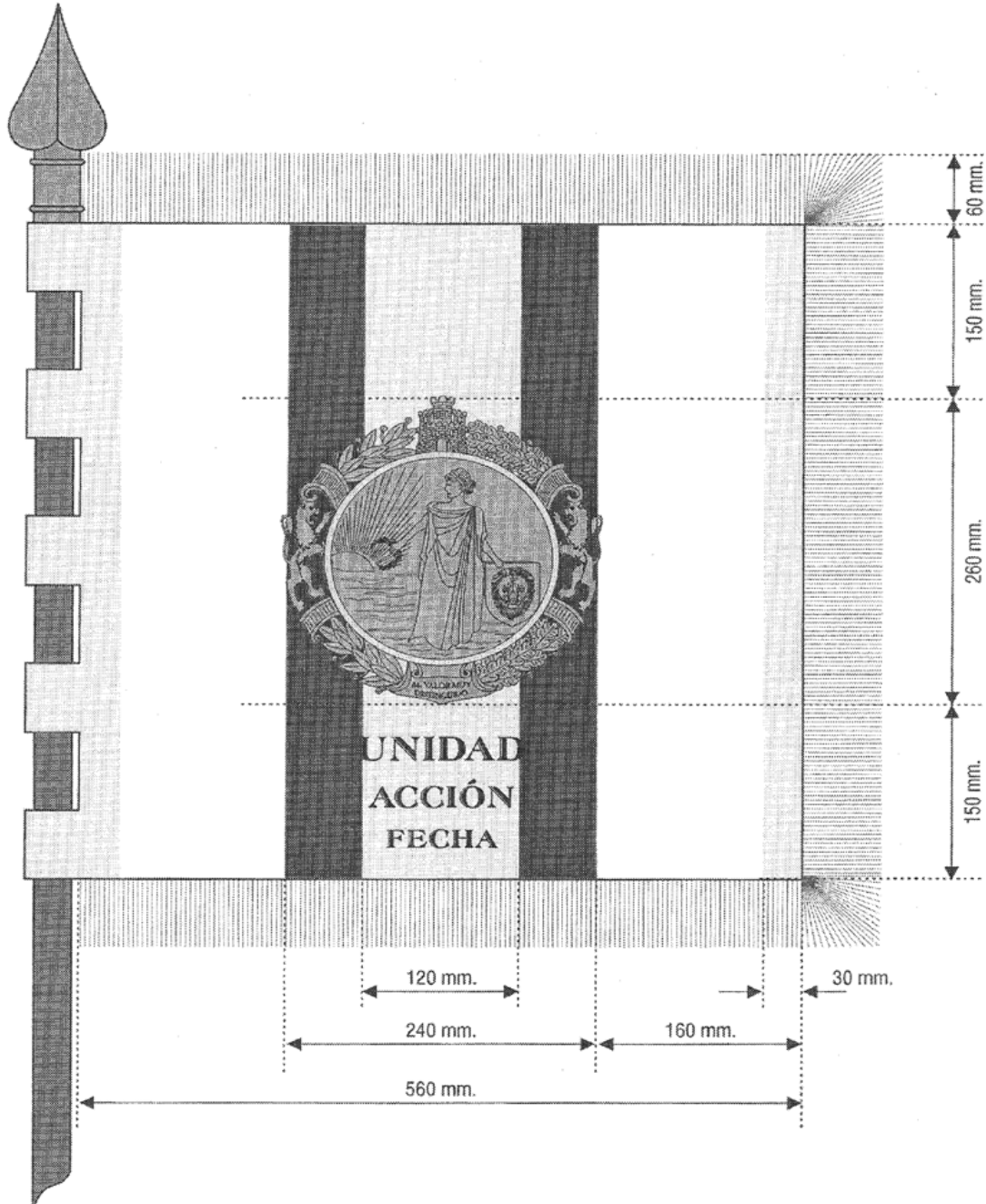

PLACA DE LA MEDALLA MILITAR COLECTIVA

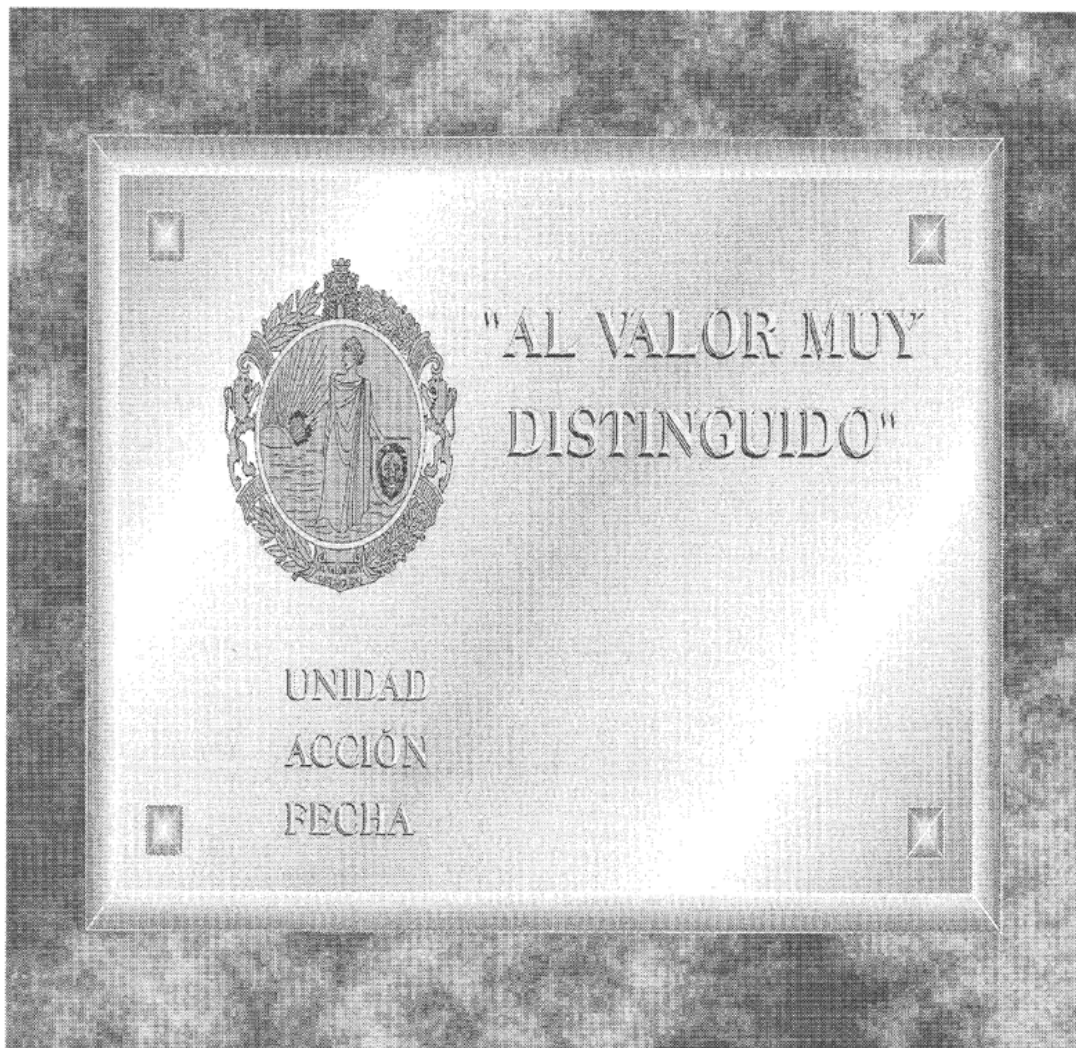

ORGA DE LA MEDALLA

MILITAR COLECTIVA

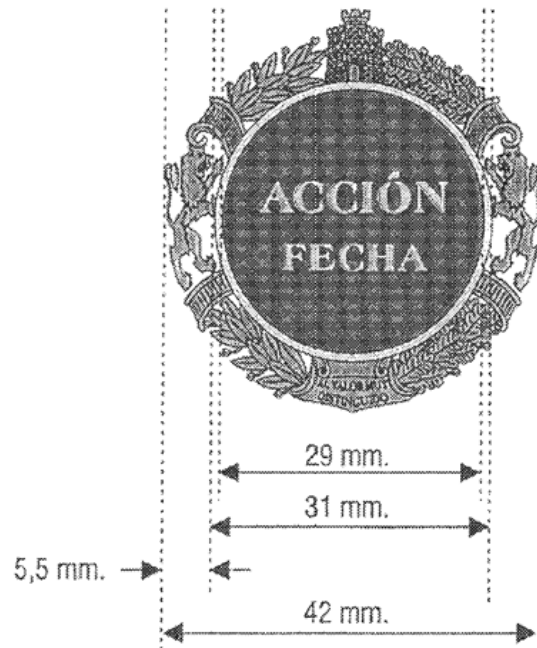

§ 40

Real Decreto 725/2020, de 4 de agosto, por el que se aprueba el Reglamento de la Real y Militar Orden de San Hermenegildo

Ministerio de Defensa
«BOE» núm. 211, de 5 de agosto de 2020
Última modificación: sin modificaciones
Referencia: BOE-A-2020-9133

La Real y Militar Orden de San Hermenegildo fue instituida por Real Decreto de 28 de noviembre de 1814. A través de su dilatada historia se ha producido un proceso de adaptación de su Reglamento a la evolución social de las Fuerzas Armadas, conservando el espíritu que conforma la finalidad de la Orden.

El último cambio tuvo lugar tras la entrada en vigor del Real Decreto 1189/2000, de 23 de junio, por el que se aprueba el Reglamento de la Real y Militar Orden de San Hermenegildo, el cual ha proporcionado una experiencia práctica importante y ha demostrado su utilidad; no obstante, desde que se aprobó ha continuado la promulgación de disposiciones que le afectan, por lo que es aconsejable una revisión de su texto para adecuarlo a ellas. Entre todas las anteriores destacan las siguientes: la Ley Orgánica 9/2011, de 27 de julio, de derechos y deberes de los miembros de las Fuerzas Armadas; la Ley Orgánica 8/2014, de 4 de diciembre, de Régimen Disciplinario de las Fuerzas Armadas; la Ley Orgánica 14/2015, de 14 de octubre, del Código Penal Militar; la Ley Orgánica 12/2007, de 22 de octubre, de Régimen Disciplinario de la Guardia Civil; la Ley 39/2007, de 19 de noviembre, de la carrera militar; la Ley 29/2014, de 28 de noviembre, de Régimen del Personal de la Guardia Civil y el Real Decreto 240/2013, de 5 de abril, por el que se aprueba el Estatuto del personal del Centro Nacional de Inteligencia.

Asimismo, con la revisión del actual reglamento se cumple con lo establecido en el apartado 3 de la disposición adicional segunda de la Ley 39/2007, de 19 de noviembre, cuando regula que: «Reglamentariamente se establecerán los hechos o servicios y las circunstancias que determinarán la concesión de las diferentes recompensas, así como los trámites y procedimientos».

Desde la entrada en vigor el 1 de enero de 2008 de la Ley 39/2007, de 19 de noviembre, el apartado 5 de su artículo 109 ha generado controversia, ya que el concepto de «tener la condición de militar en suspenso» no determina cuáles son los derechos y deberes que en tal situación se restringen. Razón por la cual se han hecho interpretaciones diferentes, tanto por organismos oficiales como por los tribunales de justicia.

Aunque las situaciones administrativas en la que se tenga la condición de militar en suspenso no impiden el ingreso o el ascenso dentro de la Orden, sí se ha considerado que los tiempos transcurridos en dichas situaciones no sirven para perfeccionar los tiempos mínimos exigidos, ya sea para ingresar en la Orden o para ascender dentro de ella.

Como se ha indicado anteriormente, una de las características de los sucesivos reglamentos de la Real y Militar Orden de San Hermenegildo ha sido la de adaptarse a la

evolución de las Fuerzas Armadas dentro de la sociedad de la que forman parte sus componentes. En este contexto hay que señalar que, si para conductas penalmente reprochables se contemplan circunstancias modificativas de la responsabilidad, e incluso el perdón, igualmente parece razonable que, en el ámbito del derecho premial en que nos encontramos, se pueda incluir un mecanismo que faculte a la Asamblea Permanente para que pueda valorar la variación de las circunstancias que motivaron, en su momento, la desestimación de una solicitud de ingreso o ascenso, cumpliendo siempre las condiciones indicadas en el Capítulo III del Reglamento que se propone.

Desde la aprobación del reglamento de 2000 se han implantado nuevos sistemas telemáticos de gestión que permiten el acceso a diversas bases de datos desde la Cancillería de la Orden, lo cual aconseja reducir el número de documentos exigibles para el ingreso o ascenso en aquella, agilizándose de esta manera la tramitación de los expedientes.

En cuanto a la presencia del Cuerpo de la Guardia Civil en la Orden, se suprime la individualización existente respecto al vocal de ese cuerpo en la Asamblea Permanente, lo cual da más flexibilidad a la hora de valorar la presencia de la Guardia Civil en dicha Asamblea. Todo ello sin variar el número total de vocales y garantizando la presencia de los Ejércitos, la Armada y del Cuerpo de la Guardia Civil en la Asamblea Permanente, al margen de los que resultan vocales por su condición de antiguos jefes de estado mayor o Jefe del Cuarto Militar de la Casa de S.M. el Rey.

En este sentido, se ha incrementado de cuatro a ocho los Caballeros o Damas del Cuerpo de la Guardia Civil que integran el Capítulo, dado el peso proporcional de dicho Instituto en la Orden, tanto respecto a las solicitudes de ingreso o ascenso, como a las plantillas de las Fuerzas Armadas y de la Guardia Civil.

En este ámbito del Derecho, el ingreso y ascenso en esta Real y Militar Orden son un premio a la observancia de una conducta intachable tras la valoración de la misma por parte de la Asamblea Permanente. Del mismo modo, parece razonable contemplar la posibilidad de que causen baja en la Orden aquellas personas que hayan dejado de observar dicha conducta, incluso teniendo la consideración de militar retirado. Se trata de evitar así que pudieran permanecer en la Orden personas cuyas conductas fueran contrarias a los valores en los que se fundamenta, o que tales conductas afectasen negativamente a la buena imagen de la misma.

En consecuencia, se ha incluido un artículo que regula el procedimiento para dichos supuestos, para causar baja en la Orden el personal con la consideración de militar retirado, así como para los militares de las Fuerzas Armadas y de la Guardia Civil con la condición de militar o de guardia civil en suspenso.

En analogía con lo establecido en el Reglamento de la Real y Militar Orden de San Fernando, se incluye la consideración de comisión de servicio indemnizable la asistencia a las reuniones y actos de la Orden en aquellos supuestos en los que se den los requisitos previstos por la legislación vigente en materia de indemnizaciones por razón de servicio.

Durante su tramitación este real decreto fue informado por las asociaciones profesionales con representación en el Consejo de Personal de las Fuerzas Armadas, conforme al artículo 40.2.b) de la Ley Orgánica 9/2011, de 27 de julio, de derechos y deberes de los miembros de las Fuerzas Armadas. Finalmente, con arreglo a lo establecido en el artículo 49.1.c) de la citada ley orgánica, ha sido informado por el Consejo de Personal de las Fuerzas Armadas y por el Consejo de la Guardia Civil, de acuerdo con lo contemplado en la Ley Orgánica 11/2007, de 22 de octubre, reguladora de los derechos y deberes de los miembros de la Guardia Civil.

Este real decreto se adecúa a los principios de buena regulación conforme a los cuales deben actuar las Administraciones Públicas en el ejercicio de la iniciativa legislativa y la potestad reglamentaria, como son los principios de necesidad, eficacia, proporcionalidad, seguridad jurídica, transparencia y eficiencia, previstos en el artículo 129 de la Ley 39/2015, de 1 de octubre, del Procedimiento Administrativo Común de las Administraciones Públicas.

En su virtud, a propuesta de la Ministra de Defensa, con la aprobación previa de la Ministra de Política Territorial y Función Pública, de acuerdo con el Consejo de Estado, y previa deliberación del Consejo de Ministros en su reunión del día 4 de agosto de 2020,

DISPONGO:

Artículo único. *Aprobación del Reglamento.*

Se aprueba el Reglamento de la Real y Militar Orden de San Hermenegildo, cuyo texto se inserta a continuación.

Disposición adicional única. *Mantenimiento de las cuantías de las pensiones reconocidas.*

Las pensiones reconocidas hasta el 1 de marzo de 1994 mantendrán su cuantía con carácter vitalicio.

Asimismo, los oficiales y suboficiales que, antes del 1 de marzo de 1994, hubieran reunido las condiciones para alcanzar las diferentes categorías de la Cruz, establecidas en el Real Decreto 38/1986, de 10 de enero, por el que se aprueba el Reglamento de la Cruz a la Constancia en el Servicio y que fue derogado por el Real Decreto 223/1994, de 14 de febrero, mantendrán en su actual cuantía y con carácter vitalicio las pensiones reconocidas en el año 1989 para cada una de las categorías.

Disposición transitoria primera. *Régimen de los procedimientos ya iniciados.*

Los procedimientos iniciados antes de la entrada en vigor del presente real decreto se regularán por las normas vigentes en el momento de la solicitud, y con arreglo a ellas se resolverán, salvo que lo establecido en el presente reglamento fuera más favorable para el interesado.

Disposición transitoria segunda. *Conservación de derechos consolidados.*

Los miembros de la Real y Militar Orden de San Hermenegildo que hubieran pasado a retiro con anterioridad a la fecha de 1 de enero de 1990 no podrán acogerse a los derechos reconocidos en este reglamento, pero seguirán conservando, como integrantes de la Orden, los ya consolidados con anterioridad a la fecha en que se produjo dicho pase.

Disposición transitoria tercera. *Tramitación electrónica.*

Se establece un plazo máximo de seis meses desde la entrada en vigor de este real decreto para la completa implantación del procedimiento de tramitación electrónica de las solicitudes, según lo dispuesto en el artículo 16.2 del Reglamento. Hasta ese momento podrá seguirse empleando la tramitación no electrónica, para lo que se aplicará, si fuese necesario, el Reglamento aprobado por Real Decreto 1189/2000, de 23 de junio.

Disposición derogatoria única. *Derogación normativa.*

Queda derogado el Real Decreto 1189/2000, de 23 de junio, por el que se aprueba el Reglamento de la Real y Militar Orden de San Hermenegildo.

Disposición final primera. *Habilitación reglamentaria.*

Se faculta a la persona titular del Ministerio de Defensa para dictar cuantas disposiciones sean necesarias para la aplicación y desarrollo de este real decreto.

Disposición final segunda. *Entrada en vigor.*

El presente real decreto entrará en vigor a los veinte días de su publicación en el «Boletín Oficial del Estado».

REGLAMENTO DE LA REAL Y MILITAR ORDEN DE SAN HERMENEGILDO

CAPÍTULO I

Disposiciones generales

Artículo 1. *Finalidad.*

La Real y Militar Orden de San Hermenegildo tiene por finalidad recompensar y distinguir a los oficiales generales, oficiales y suboficiales del Ejército de Tierra, de la Armada, del Ejército del Aire, de los Cuerpos Comunes de las Fuerzas Armadas y del Cuerpo de la Guardia Civil, por su constancia en el servicio y la intachable conducta, a tenor de lo que establecen las Reales Ordenanzas para las Fuerzas Armadas.

Artículo 2. *Categorías.*

La Real y Militar Orden de San Hermenegildo se integra por Caballeros y Damas, con las siguientes categorías:

- a) Gran Cruz.
- b) Placa.
- c) Encomienda.
- d) Cruz.

Artículo 3. *Concesión.*

1. La Gran Cruz se concederá mediante real decreto, acordado en Consejo de Ministros.
2. La Placa, Encomienda y Cruz se concederán mediante orden de la persona titular del Ministerio de Defensa.

CAPÍTULO II

Organización, dignatarios y órganos rectores y administrativos

Artículo 4. *Soberano de la Orden.*

1. Su Majestad el Rey es el Soberano de la Real y Militar Orden de San Hermenegildo.
2. Presidirá su Capítulo.
3. Expedirá las Reales Cédulas de las diferentes categorías de la Orden.
4. Su insignia es el Collar de Soberano.

Artículo 5. *Órganos rectores y administrativos.*

La Real y Militar Orden de San Hermenegildo se rige por los siguientes órganos:

- a) Capítulo.
- b) Asamblea Permanente.
- c) Cancillería.

Artículo 6. *Capítulo.*

1. El Capítulo, órgano superior de gobierno de la Orden, presidido por su Majestad el Rey, como Soberano, y en su ausencia por el Gran Canciller, se reunirá cada dos años en sesión ordinaria y, con carácter extraordinario, siempre que el Soberano lo disponga.

2. El Capítulo lo integran, además de los miembros de la Asamblea Permanente, cincuenta y dos Caballeros o Damas de los que veinte pertenecen al Ejército de Tierra, diez a la Armada, diez al Ejército del Aire, cuatro a los Cuerpos Comunes de las Fuerzas Armadas y ocho al Cuerpo de la Guardia Civil, correspondiendo trece capitulares a cada una de las categorías de Gran Cruz, Placa, Encomienda y Cruz.

El Gran Canciller solicitará oportunamente, de la persona titular de la Subsecretaría de Defensa respecto de los Cuerpos Comunes, de los Jefes de Estados Mayores del Ejército de

Tierra, de la Armada y del Ejército del Aire, así como de la persona titular de la Dirección General de la Guardia Civil, la designación de los capitulares correspondientes.

3. Podrán formar parte del Capítulo las autoridades militares que, pertenecientes a la Orden, sean invitadas por el Soberano, así como por el Gran Canciller.

Asimismo, podrán asistir a las sesiones de carácter extraordinario, como invitados, aquellas personalidades que estime conveniente el Soberano.

4. El Capítulo conocerá de los asuntos que le sean sometidos por iniciativa del Soberano, o bien a propuesta de la Asamblea Permanente y adoptará sus acuerdos por mayoría simple, en votación secreta.

Los asuntos deberán ser sometidos al Capítulo con todos los antecedentes, datos e informes que los ilustren adecuadamente.

En las votaciones tomarán parte todos los Caballeros y Damas capitulares cuando se trate de asuntos relacionados con la categoría de Cruz; los de categoría de Encomienda, Placa y Gran Cruz cuando se refieran a Encomienda; los de Placa y Gran Cruz para los relativos a Placa y únicamente los de Gran Cruz cuando el asunto afecte a esta categoría.

5. Cuando el Soberano no presida el Capítulo, el Gran Canciller le dará cuenta del resultado de las votaciones realizadas, con expresión del parecer de la Asamblea Permanente y, en su caso, del resto de Caballeros y Damas capitulares asistentes.

6. Todos los componentes del Capítulo ostentarán la Medalla Pectoral correspondiente, en el desarrollo de los actos capitulares.

Artículo 7. Asamblea Permanente.

1. La Asamblea Permanente de la Orden se constituye por:

El Gran Canciller, que la presidirá, el Censor, que actuará de Secretario, y los siguientes vocales:

a) Los oficiales generales que, perteneciendo a la Orden, hayan ejercido el cargo de Jefe de Estado Mayor de la Defensa, Jefe de Estado Mayor del Ejército de Tierra, Jefe de Estado Mayor de la Armada, Jefe de Estado Mayor del Ejército del Aire o Jefe del Cuarto Militar de la Casa de Su Majestad el Rey.

Podrán permanecer como miembros de la Asamblea Permanente durante un período máximo de seis años, a partir de la fecha de su nombramiento, siempre que sigan perteneciendo a la Orden, en cuyo caso retrasarán su pase a la situación de retiro hasta el momento de su cese.

b) Siete oficiales generales en situación de reserva y en posesión de la Gran Cruz, tres de ellos, al menos, con el empleo de Teniente General o Almirante, General de División o Vicealmirante y uno del Cuerpo Jurídico Militar que ejerce, además, la función de Asesor del Capítulo y de la Asamblea Permanente. Siempre deberán estar representados el Ejército de Tierra, la Armada, el Ejército del Aire y el Cuerpo de la Guardia Civil.

El nombramiento y cese de los vocales se hará por orden ministerial, oído el Gran Canciller respecto de los señalados en el párrafo b).

El vocal de mayor empleo y antigüedad sustituirá al Gran Canciller en caso de vacante, ausencia o enfermedad.

Cuando el Soberano de la Orden asista a alguna sesión de la Asamblea Permanente la presidirá.

2. Son funciones de la Asamblea Permanente:

a) Emitir informe en los casos que lo requiera el Soberano, la persona titular del Ministerio de Defensa, o el Gran Canciller.

b) Actuar como órgano asesor de la persona titular del Ministerio de Defensa y emitir informe, cuando ésta lo solicite, en el proceso de elaboración de disposiciones de carácter general que puedan incidir en el establecimiento o modificación de recompensas militares, o de las Reales Ordenanzas para las Fuerzas Armadas.

c) Apreciar la conducta intachable, a efectos de ingreso, ascenso o permanencia en la Orden.

d) Proponer las resoluciones a los expedientes sobre ingreso, ascenso y baja en la Orden, una vez oído el Censor.

e) Velar por el cumplimiento de este reglamento.

3. Las deliberaciones de la Asamblea Permanente serán de carácter reservado y todos sus componentes tendrán voz y voto, y deberán observar la confidencialidad y reserva de la información que contenga la documentación de los interesados.

4. La Asamblea Permanente conservará y custodiará el Estandarte, que estará presente en los actos solemnes de la Orden y sus componentes ostentarán en ellos la Medalla Pectoral.

5. La Asamblea Permanente actuará también como Asamblea de la Real y Militar Orden de San Fernando, según previene el Reglamento de esta Orden.

Artículo 8. *Cancillería.*

1. La Cancillería, constituida por la Comisión Ejecutiva y la Unidad Administrativa, llevará a cabo la gestión y tramitación de todos los asuntos de la Orden, así como los de la Real y Militar Orden de San Fernando.

2. La Comisión Ejecutiva, presidida por el Censor de la Orden, se compone de un número suficiente de Caballeros o Damas, con la categoría de Placa, uno de ellos con empleo de Suboficial Mayor. Depende orgánica y funcionalmente del Gran Canciller.

3. Los componentes de la Comisión Ejecutiva serán designados por Orden de la persona titular del Ministerio de Defensa, a propuesta del Gran Canciller.

4. Son funciones de la Comisión Ejecutiva la gestión de cuantos asuntos, relacionados con las Reales y Militares Órdenes de San Hermenegildo y San Fernando, le sean encomendados y la organización, coordinación y supervisión de los actos capitulares y celebraciones solemnes de ambas órdenes y asistir al Capítulo en el desarrollo de sus funciones.

5. La Unidad Administrativa preparará, bajo la dirección del Censor, los asuntos que hayan de conocer las Asambleas de las dos Reales y Militares Órdenes.

Depende orgánica y funcionalmente del Gran Canciller y administrativamente de la Dirección General de Personal del Ministerio de Defensa.

Las vacantes de esta Unidad Administrativa serán publicadas en el «Boletín Oficial del Ministerio de Defensa» a petición del Gran Canciller.

Los registros y archivos de las dos Reales y Militares Órdenes estarán a cargo de dicha Unidad Administrativa.

6. La Unidad Administrativa encuadra a la Secretaría del Gran Canciller con un suboficial, Caballero o Dama, con la categoría de Placa, que depende orgánica y funcionalmente del Gran Canciller.

Artículo 9. *Gran Canciller.*

1. El Gran Canciller de la Real y Militar Orden de San Hermenegildo, representante de la suprema dignidad del Soberano, será un General de Ejército, Almirante General o General del Aire, en situación de reserva, en posesión de la Gran Cruz de la Orden, nombrado mediante Real Decreto, acordado en Consejo de Ministros, a propuesta de la persona titular del Ministerio de Defensa. Podrá permanecer en su cargo durante un período máximo de seis años, a partir de la fecha de su nombramiento como vocal de la Asamblea Permanente, siempre que siga perteneciendo a la Orden.

2. Le corresponde:

a) Presidir el Capítulo en ausencia del Soberano de la Orden.

b) Presidir la Asamblea Permanente, salvo que la presida el Soberano de la Orden de acuerdo a lo previsto en el artículo 7.1.

c) Consultar con el Soberano de la Orden los asuntos trascendentes, presentándole las propuestas y acuerdos adoptados por el Capítulo o, en su caso, la Asamblea Permanente.

d) Trasladar a la persona titular del Ministerio de Defensa las propuestas adoptadas sobre concesión o denegación de las distintas categorías de la Orden o de baja en la misma, para su resolución y posterior publicación del real decreto u orden correspondiente.

e) Presidir la Asamblea de la Real y Militar Orden de San Fernando.

3. Su insignia es el Collar de Gran Canciller, que ostentará en las solemnidades de la Orden. También podrá ostentarlo en otras ocasiones cuando acuda en representación de la Orden.

Artículo 10. *Censor.*

1. El Censor de la Real y Militar Orden de San Hermenegildo, principal informador de la Asamblea Permanente con carácter preceptivo, será un General de Brigada o Contralmirante en situación de reserva, perteneciente al Ejército de Tierra, la Armada, el Ejército del Aire o al Cuerpo de la Guardia Civil, en posesión de la Gran Cruz de la Orden, nombrado por la persona titular del Ministerio de Defensa, previo informe del Gran Canciller.

2. Le corresponde:

a) Informar a la Asamblea Permanente sobre todos los expedientes que se instruyan para ingreso, ascenso o baja en la Orden, así como los que se tramiten por incidencias relacionadas con ella.

b) Ejercer el cargo de Secretario del Capítulo y de la Asamblea Permanente.

c) Presidir la Comisión Ejecutiva.

d) Dirigir la actividad de la Unidad Administrativa en relación con los asuntos que afecten a la Orden.

Artículo 11. *Dietas y pasaportes.*

La asistencia a las reuniones y actos de los distintos órganos de la Real y Militar Orden de San Hermenegildo tendrá el carácter de comisión de servicio indemnizable en aquellos supuestos en los que se den los requisitos previstos por la legislación vigente en materia de indemnizaciones por razón de servicio.

CAPÍTULO III

Régimen de la Orden

Artículo 12. *Condiciones generales.*

1. Para ingresar o ascender en la Real y Militar Orden de San Hermenegildo son requisitos indispensables:

a) Ser oficial general, oficial o suboficial de los distintos cuerpos y escalas que integran las Fuerzas Armadas y el Cuerpo de la Guardia Civil.

b) Tener cumplidos los tiempos de servicio que se indican en el artículo siguiente.

c) Haber observado una conducta intachable a tenor de lo que establecen las Reales Ordenanzas de las Fuerzas Armadas.

d) No tener, en la fecha de solicitud, delitos o faltas y las penas o sanciones correspondientes, sin cancelar en su documentación personal.

2. La cancelación de las notas desfavorables estampadas en el historial militar, historial profesional o expediente personal no asegura el derecho de los interesados al ingreso o ascenso en la Orden, ya que, aún anulada su inscripción, la Asamblea Permanente puede apreciar, a la vista de los antecedentes que sirvieron de base a las anotaciones, que, por la naturaleza de los hechos que las originaron, por su reiteración o por otras circunstancias, no se corresponden con una conducta intachable.

A estos efectos, la Asamblea Permanente de la Orden podrá solicitar, de los órganos de personal donde radiquen las documentaciones, conforme a lo dispuesto en la normativa vigente, la certificación de los antecedentes que sirvieron de base a las notas canceladas y de las calificaciones periódicas, informes personales y observaciones de los mandos, en su caso. Igualmente podrá comprobar la información y los datos facilitados por el solicitante.

La Orden podrá dirigirse a los Juzgados y Tribunales que considere conveniente, así como a las unidades, centros u organismos de las Fuerzas Armadas o de la Guardia Civil, u órganos de la Administración Civil del Estado que estime apropiado, con el fin de comprobar la información suministrada por el interesado o ampliarla, con salvaguardia, en todo caso, de las normas en materia de protección de datos personales.

3. No tendrán acceso a la Orden quienes no ostenten alguno de los empleos de las distintas categorías de oficiales generales, oficiales y suboficiales, aunque tengan concedida asimilación, consideración o empleo honorífico en ellas, a excepción de aquellos ascensos honoríficos concedidos por el Consejo de Ministros en virtud del artículo 24.1 de la Ley 39/2007, de 19 de noviembre, de la carrera militar, y del artículo 20.1 de la Ley 29/2014, de 28 de noviembre, de Régimen del Personal de la Guardia Civil, en el caso de que la incapacidad permanente para el servicio se haya producido en acto de servicio o como consecuencia del mismo.

Artículo 13. *Tiempos para ingreso o ascensos.*

1. Podrán ingresar en la Real y Militar Orden de San Hermenegildo, como Caballeros o Damas Cruz, los oficiales generales, oficiales y suboficiales que lleven veinte años de servicio.

2. La categoría de Caballero o Dama Comendador podrá obtenerse, por ascenso del Caballero o Dama Cruz, cuando se cuenten cinco años de servicios ostentando esta categoría.

3. La categoría de Caballero o Dama Placa podrá obtenerse, por ascenso del Caballero o Dama Comendador, cuando se cuenten cinco años de servicio ostentando esta categoría.

4. La categoría de Caballero o Dama Gran Cruz podrá obtenerse, por ascenso del Caballero o Dama Placa, cuando se cuenten, al menos, tres años de servicio ostentando esta categoría y se posea el empleo de Oficial General.

5. El cómputo de los plazos anteriormente señalados para el ingreso y ascenso a cada categoría se efectuará aplicando los aumentos y descuentos que procedan, conforme a lo dispuesto en el artículo siguiente.

Artículo 14. *Validación de tiempos.*

1. Para el ingreso o ascenso en la Orden se considerará el tiempo permanecido en las situaciones administrativas según lo establecido en los apartados 2 y 3 siguientes. Asimismo se computará el tiempo transcurrido en la situación de reserva del militar profesional, pero no el de reserva del servicio militar anterior a la consideración de militar profesional.

2. Los tiempos que deben ser computados, tras descontarse el tiempo transcurrido en las situaciones de suspensión de funciones y de suspensión de empleo, serán los siguientes:

a) Tiempo de servicio en cualquiera de las situaciones administrativas en las que no se tenga la condición de militar o de guardia civil en suspenso. Para el personal estatutario del Centro Nacional de Inteligencia, le será de aplicación lo dispuesto en el punto 4 de la Disposición final cuarta del Real Decreto 240/2013, de 5 de abril, por el que se aprueba el Estatuto del personal del Centro Nacional de Inteligencia.

b) Tiempo de servicio como militar de reemplazo.

c) Tiempo de servicio como militar profesional de tropa o marinería o como miembro de la Escala de Cabos y Guardias del Cuerpo de la Guardia Civil.

d) Tiempo de servicio como militar de complemento o equivalente.

e) Tiempo que proceda por permanencia como alumno en los centros docentes militares de formación para militares de carrera.

f) Tiempo de servicio que proceda como participante en operaciones militares para la defensa de España o para el mantenimiento de la paz y seguridad internacionales. Este último tiempo de servicio será computado con el aumento que, para cada caso, determine la persona titular del Ministerio de Defensa, a propuesta del Jefe de Estado Mayor de la Defensa.

3. Los años y meses para cómputo de tiempos serán los naturales, expresándose en días los que excedan de estos. Para la composición de meses, por suma de días, se contará un mes cada treinta días y un año por cada doce meses.

Para determinar los días que hayan de computarse cuando la situación que dé lugar al hecho se exprese entre dos fechas, se contarán ambas.

Artículo 15. *Ingreso del Heredero o la Heredera de la Corona.*

El Heredero o la Heredera de la Corona podrá ingresar en la Real y Militar Orden de San Hermenegildo, con la categoría de Gran Cruz, por disposición del Soberano.

Artículo 16. *Solicitudes de ingreso o ascenso.*

1. El procedimiento de ingreso o ascenso en la Orden, salvo lo dispuesto en el artículo 15, se iniciará a solicitud del interesado dirigida al Soberano. La solicitud, que será cursada a través del Gran Canciller, incluirá la declaración sobre sus antecedentes penales y disciplinarios, así como la autorización para su comprobación.

2. Las solicitudes se elevarán por conducto reglamentario a través de los medios electrónicos disponibles en el Ministerio de Defensa y en la Dirección General de la Guardia Civil.

3. El personal que mantuviera en su historial militar, historial profesional o expediente personal alguna nota desfavorable no podrá solicitar el ingreso o ascenso en la Orden hasta que haya sido cancelada.

4. Tampoco podrá solicitar el ingreso o ascenso quien se encuentre sometido a procedimiento penal o disciplinario. Si al finalizar el procedimiento no hubiera condena o sanción se podrá solicitar de nuevo el ingreso o ascenso en la Orden, asignándose como fecha de antigüedad la del cumplimiento de las condiciones.

5. No podrán solicitar el ingreso o ascenso en la Real y Militar Orden de San Hermenegildo aquellos que hubieran cesado en la relación de servicios profesionales antes de cumplir las condiciones exigibles para cada categoría que marca el presente reglamento.

6. Aquellas personas a las que les haya sido desestimado su ingreso o ascenso en la Orden mediante resolución firme podrán solicitar de nuevo el ingreso o ascenso, siempre que acrediten la variación de las circunstancias que fundamentaron dicha resolución, las cuales serán valoradas por la Asamblea Permanente, con las condiciones siguientes:

a) Que hayan transcurrido los tiempos previstos en el artículo 13 de este Reglamento desde la fecha de imposición de la última sanción penal o disciplinaria que se haya tenido en consideración para la desestimación de la solicitud de ingreso o ascenso.

b) Que desde la fecha citada haya mantenido la intachable conducta exigida para el ingreso o ascenso en la Orden.

c) Que la Asamblea Permanente apruebe el ingreso o ascenso, por una mayoría simple.

Artículo 17. *Procedimiento.*

1. Las solicitudes de ingreso o ascenso se tramitarán por los jefes de unidad, centro u organismo, a través del órgano de personal donde radique su documentación.

Dichas solicitudes serán acreditadas por el órgano de personal, u órganos depositarios de los historiales militares, historiales profesionales o expedientes personales, con la siguiente documentación:

a) Hoja resumen de servicios o expediente personal, emitido por el jefe de unidad, centro u organismo correspondiente, en el que figurará el tiempo de servicios efectivos, los aumentos y las deducciones de tiempos que no sean computables a efectos de la Orden.

Cuando se trate de ascensos en la Orden, solo se rellenarán los datos correspondientes al período de tiempo transcurrido entre la última concesión y la que se solicita.

b) Certificación del órgano de personal correspondiente, cuando en los informes personales de calificación del solicitante tenga dos o más informes personales de calificación anuales consecutivos negativos en la calificación global o en los conceptos de disciplina o prestigio.

2. Una vez cumplidos los plazos y condiciones reglamentarias para el ingreso o ascenso en la Orden, los interesados podrán presentar sus solicitudes. Si lo hacen dentro del plazo de seis meses, se les asignará como fecha de antigüedad la del cumplimiento de las condiciones.

Si las solicitudes de ingreso o ascenso se presentasen con posterioridad al referido plazo de seis meses se les asignará, como fecha de antigüedad, la de entrada de la solicitud en el

registro del órgano competente para su tramitación, salvo que la demora se justifique como no imputable al peticionario.

3. A la vista de la documentación aportada y oído el Censor, la Asamblea Permanente formulará la propuesta pertinente, que el Gran Canciller trasladará a la persona titular del Ministerio de Defensa para su resolución y, en su caso, publicación del real decreto u orden ministerial correspondiente.

La persona titular del Ministerio de Defensa podrá devolver las propuestas presentadas expresando su desacuerdo, para su reconsideración por la Asamblea Permanente.

Las resoluciones que se adopten serán motivadas y se ajustarán a lo dispuesto en la Ley 39/2015, de 1 de octubre, del Procedimiento Administrativo Común de las Administraciones Públicas, debiendo notificarse de acuerdo con lo establecido en la misma ley.

Los procedimientos de ingreso o ascenso en la Orden se resolverán en el plazo de seis meses, distribuidos de la siguiente forma:

a) Dos meses, para que el órgano de personal documente la solicitud y remita el expediente a la Asamblea Permanente.

b) Tres meses, para que la Asamblea Permanente haga su propuesta y el Gran Canciller la traslade a la persona titular del Ministerio de Defensa.

c) Un mes, para que se publique la resolución, mediante real decreto u orden ministerial, en el «Boletín Oficial del Estado» o en el «Boletín Oficial del Ministerio de Defensa».

Si en el plazo de los seis meses establecido no se hubiera notificado la decisión, la solicitud se considerará desestimada, quedando expedita la vía contencioso-administrativa, conforme a lo regulado en la Ley 39/2007, de 19 de noviembre.

Todas las notificaciones de los procedimientos contemplados en este reglamento serán válidamente realizadas en el destino del interesado, si lo tuviera, o, en su caso, en el domicilio que este haya designado expresamente ante la Cancillería, Delegación o Subdelegación de Defensa correspondiente y, en su defecto, en el último domicilio conocido por la Administración Militar. Si no fuera posible su localización, la notificación será publicada en el boletín oficial que corresponda.

4. El fallecimiento del interesado no impedirá la continuación del procedimiento, hasta su resolución.

Artículo 18. *Recursos.*

Las resoluciones del Consejo de Ministros y de la persona titular del Ministerio de Defensa, en el ámbito de sus respectivas competencias, pondrán fin a la vía administrativa, pudiendo interponerse contra las mismas, con carácter potestativo, recurso de reposición previo a la vía contencioso-administrativa.

Artículo 19. *Real Cédula.*

Concedida la recompensa se expedirá la Real Cédula que lo acredite y se anotará en la documentación personal del interesado.

Los derechos y obligaciones de la recompensa obtenida se entienden concedidos por la publicación de la misma en el «Boletín Oficial del Estado», o en el «Boletín Oficial del Ministerio de Defensa», en su caso.

CAPÍTULO IV

Derechos

Artículo 20. *Uso y empleo de las condecoraciones.*

1. Todos los Caballeros y Damas pertenecientes a la Orden podrán ostentar sobre el uniforme las condecoraciones de la misma que tengan concedidas y los correspondientes pasadores, de acuerdo con las normas reglamentarias de uniformidad.

2. En los actos solemnes de la Orden, los Caballeros y Damas que tomen parte en ellos ostentarán únicamente la condecoración de mayor categoría de la Real y Militar Orden de San Hermenegildo que tengan concedida, las condecoraciones a las que tenga derecho

según el Reglamento de la Real y Militar Orden de San Fernando y la insignia de la Orden que, en su caso, corresponda a cada uno.

Artículo 21. Imposición.

Cuando los interesados estén en situación de servicio activo u ocupando destinos asignados a la de reserva, las condecoraciones serán impuestas con solemnidad, con ocasión de que la unidad a la que pertenece el condecorado forme con armas, o en la forma y lugar que determine el Jefe o Director, cuando pertenezca a centros u organismos.

En los demás casos, la entrega de la Real Cédula equivaldrá a la imposición citada en el párrafo anterior.

Artículo 22. Derechos económicos.

Las diferentes categorías de la Real y Militar Orden de San Hermenegildo, que se establecen en este Reglamento, no llevarán consigo la percepción de pensión alguna.

CAPÍTULO V

Inhabilitación

Artículo 23. Impedimentos.

1. No podrán ingresar, ascender, ni permanecer en la Orden:

a) Los condenados a pena principal o accesoria de pérdida de empleo, suspensión de empleo, inhabilitación absoluta para mando de buque de guerra o aeronave militar, inhabilitación absoluta o inhabilitación especial para empleo o cargo público por tiempo superior a tres años.

b) Los sancionados disciplinariamente con separación del servicio o suspensión de empleo.

c) Los que a juicio motivado de la Asamblea Permanente, aun teniendo canceladas las notas desfavorables en su historial militar, historial profesional o expediente personal, atendidos los antecedentes que sirvieron a las notas canceladas y los informes personales de calificación y la documentación aportada, y a la vista de la naturaleza de los hechos que los originaron, su repetición u otras circunstancias, no pueda considerarse que hayan observado una conducta intachable, de acuerdo con lo establecido en las Reales Ordenanzas para las Fuerzas Armadas.

2. No podrán ingresar ni ascender en la Orden los condenados por cualquier delito o falta, o sancionados por cualquier tipo de falta disciplinaria, mientras no hayan sido canceladas las correspondientes notas desfavorables.

3. Asimismo, no podrán ingresar o ascender y causarán baja en la Orden, cuando la Asamblea Permanente así lo estime, aquellos que tengan dos o más informes personales de calificación anuales consecutivos negativos en la calificación global o en los conceptos de disciplina o prestigio.

4. No podrán ingresar, ascender ni permanecer en la Orden quienes en su solicitud omitan o falseen datos de especial relevancia para la decisión de la Asamblea Permanente.

5. No podrán ingresar en la Orden los que hayan causado baja en ella, tras la instrucción del expediente previsto en el artículo siguiente.

6. A los efectos considerados en este artículo, los órganos de personal donde radique la documentación del personal de las Fuerzas Armadas y del Cuerpo de la Guardia Civil comunicarán a la Asamblea Permanente las penas y sanciones que sean impuestas y den lugar a anotaciones en su historial militar, historial profesional o expediente personal, así como las cancelaciones de notas desfavorables según la normativa penal y disciplinaria vigente. Para el personal de las Fuerzas Armadas dicha comunicación quedará cumplimentada con la anotación en los datos correspondientes del Sistema de Información de Personal del Ministerio de Defensa (SIPERDEF).

Artículo 24. *Resolución de baja en la Orden.*

1. La resolución de baja en la Real y Militar Orden de San Hermenegildo de alguno de sus miembros requerirá la instrucción del correspondiente expediente que se iniciará de oficio, se resolverá en el plazo de seis meses y se tramitará de arreglo a lo contemplado en la Ley 39/2015, de 1 de octubre.

2. El instructor del procedimiento, que deberá ser de empleo superior o más antiguo que el expedientado y con preferencia del mismo Ejército, Cuerpo Común o Cuerpo de la Guardia Civil, será nombrado por el Gran Canciller. Asimismo, se designará un secretario que le asista. Ambos deberán pertenecer a la Orden.

Para ello, el Gran Canciller los designará de entre el personal que de él dependa o solicitará de la persona titular de la Subsecretaría de Defensa, para los Cuerpos Comunes, o del Jefe de Estado Mayor del Ejército a que pertenece el expedientado o, en su caso, de la persona titular de la Dirección General de la Guardia Civil, la propuesta de los Caballeros o Damas de la Orden que considere adecuados para el cargo de instructor y secretario.

3. A la vista del resultado del expediente instruido, la Asamblea Permanente propondrá la baja o la permanencia en la Orden del interesado.

En caso de que se proponga la baja en la Orden, el Gran Canciller trasladará la propuesta a la persona titular del Ministerio de Defensa para su aprobación.

4. La resolución de la baja en la Real y Militar Orden de San Hermenegildo de los Caballeros o Damas Gran Cruz será adoptada por real decreto acordado en Consejo de Ministros.

5. La resolución de baja en la Real y Militar Orden de San Hermenegildo de los Caballeros o Damas pertenecientes a las restantes categorías será adoptada mediante orden ministerial.

Artículo 25. *Baja de personal retirado, o con la condición de militar en suspenso.*

Con carácter extraordinario, causará baja en la Orden el personal con la consideración de militar retirado o de guardia civil retirado que hubiera protagonizado actos o conductas que supongan un descrédito para él mismo y para la Orden, por socavar y poner en entredicho los valores y virtudes que deben adornar a cuantos pertenecen a la misma.

La utilización de tal facultad extraordinaria requerirá que el afectado haya sido condenado por hechos delictivos en virtud de sentencia firme y que fueran susceptibles de ser considerados gravemente atentatorios a los valores de conducta ejemplar y prestigio personal que propugna la Orden.

El expediente será instruido conforme a lo dispuesto en el artículo 24 de este reglamento, previo acuerdo de la Asamblea Permanente para la apertura del mismo.

El mismo procedimiento se aplicará para los militares y guardias civiles con dicha condición en suspenso, de acuerdo con la normativa vigente. En todo caso será indispensable la práctica del trámite de audiencia al interesado.

Artículo 26. *Efectos de la exclusión.*

La baja como miembro de la Real y Militar Orden de San Hermenegildo producirá la pérdida de todas las prerrogativas inherentes a la recompensa.

CAPÍTULO VI

Escudos, Estandarte, condecoraciones e insignias**Artículo 27.** *Escudo.*

La Real y Militar Orden de San Hermenegildo, como «Orden Militar», tiene la potestad de utilización de escudos representativos de los diversos estamentos de la misma.

1. Escudo de la Orden.

Escudo de contorno circular. En campo de azur, efigie de San Hermenegildo montado en caballo galopando a la siniestra con una palma en la mano diestra, todo de oro, terrazado de

§ 40 Reglamento de la Real y Militar Orden de San Hermenegildo

lo mismo. Bordura de esmalte blanco con la leyenda en oro: Real y Militar Orden de San Hermenegildo.

Este escudo llevará como adornos exteriores dos ramas de laurel de sinople, frutadas de gules, unidas por sus troncos y liadas en punta con lazo de gules timbrado de Corona Real.

2. Escudo de Soberano.

Su Majestad el Rey, como Soberano de la Real y Militar Orden de San Hermenegildo, utilizará sus armas personales rodeadas del Collar de Soberano de la Orden.

3. Escudo de Gran Canciller.

El Gran Canciller utilizará el Escudo de la Orden con adornos exteriores rodeado por el Collar de Gran Canciller.

Artículo 28. *El Estandarte.*

1. El Estandarte de la Real y Militar Orden de San Hermenegildo, tendrá las siguientes características:

Estará formado por dos telas de damasco de seda blanca, para anverso y reverso, en un cuadrado de 60 cm de lado. El paño llevará una orla de color carmesí de dos centímetros de anchura y desde el ángulo superior de la vaina al ángulo inferior del pendiente, banda de la Gran Cruz en sus colores de diez centímetros de anchura. En el centro del paño, Escudo de la Orden con adornos exteriores. Flocadura de oro de cinco centímetros.

La cimera llevará grabada la Cruz de San Hermenegildo con Corona Real en sus colores. El asta será de bambú con intermedios y regatón grabados y esmaltados estilo Toledo.

La altura del asta con cimera será de dos metros cuarenta centímetros.

2. El Estandarte se conservará y custodiará por la Asamblea Permanente y estará presente en los actos solemnes de la Orden.

3. El Estandarte será portado por un Caballero o Dama Gran Cruz y escoltado por tres Caballeros o Damas Placa.

Artículo 29. *Condecoraciones.*

Las condecoraciones que refrendan las distintas categorías de la Real y Militar Orden de San Hermenegildo tendrán las siguientes características:

1. La Cruz estará constituida por el Escudo de la Orden, sin adornos exteriores, de diez milímetros de radio, en el que la bordura es de color azul más oscuro y con la inscripción en oro: «Premio a la Constancia Militar»; al reverso, en campo de oro, inscripción grabada en oro: «F. VII» y bordura de azul.

Acolada al Escudo una Cruz de cuatro brazos de esmalte blanco fileteados de oro, siendo la distancia entre los extremos de los brazos de catorce milímetros. El brazo superior irá sumado de Corona Real de oro de quince milímetros. El total de la Cruz, con inclusión de la anilla, será de sesenta milímetros.

La cinta de la que se ha de llevar pendiente en el lado izquierdo del pecho, será de treinta milímetros de ancho, dividida en tres partes iguales en sentido longitudinal, siendo la del centro de color carmesí y las otras dos blancas con filetes de dos milímetros carmesíes, formando aguas y su longitud será también de treinta milímetros, sin incluir el pasador.

2. La Encomienda será una Cruz, similar a la anteriormente descrita, en la que el escudo de la Orden es de siete milímetros de radio y tiene la bordura en esmalte blanco, con la misma inscripción que la Cruz, y rodeando el todo dos ramas de laurel de sinople frutadas de gules, unidas por sus troncos y liadas en punta con lazo de gules.

Se llevará pendiente del cuello con una cinta de treinta milímetros de ancho, de longitud adecuada para que se coloque sobre el nudo de la corbata, de análogos colores a los descritos para la cinta de la Cruz.

3. La Placa tendrá el mismo Escudo que la Encomienda, con adornos exteriores excepto la Corona Real. Irá acolado a una Cruz de oro con escamas brillantadas de la misma tonalidad en sus brazos, y entre estos llevará cinco ráfagas unidas en plata; cada brazo

tendrá dos puntas rematadas por pequeños globos en oro. La distancia entre puntas opuestas será de setenta milímetros.

4. La Gran Cruz consistirá en una Placa similar a la anteriormente descrita, cargada con una Corona Real en el brazo superior de la Cruz, apoyada sobre las dos ramas de laurel, descritas en la Encomienda.

Se complementará asimismo con una banda de seda de diez centímetros de ancho, de la misma clase y colores asignados para la cinta de la Cruz, que se llevará terciada del hombro derecho al lado izquierdo, uniéndose sus extremos con un lazo de la misma cinta, del que penderá la Cruz sujeta con otro lazo de la cinta correspondiente a esta condecoración.

Artículo 30. *Pasadores.*

El pasador es la representación de la condecoración correspondiente. Está constituido por la cinta de la medalla montada sobre un armazón metálico de forma y dimensiones establecidas en las normas reglamentarias de uniformidad, siendo idéntico para todas las categorías.

Al objeto de distinguirlas llevarán incorporados los siguientes distintivos:

- a) Gran Cruz: Corona Real.
- b) Placa: Santo Patrón a caballo, en oro.
- c) Encomienda: dos palmas cruzadas, en oro.

Artículo 31. *Insignias.*

1. Collar del Soberano. Corresponde a su Majestad el Rey.

El Collar está compuesto por doce escudos cuartelados. Primero de Castilla, segundo de León, tercero de Aragón, cuarto de Navarra, entado en punta Granada y escusón sobre el todo de Borbón-Anjou, timbrados de Corona Real, unidos por trece eslabones rectangulares en campo de azur, «figura en ocho» en oro y bordura de gules.

En la parte central, pendiente el Escudo de la Orden sobre cartela de esmalte blanco fileteada de oro, sembrada de tallos vegetales en oro formando ondas y volutas. La bordura lleva la inscripción en oro: «Premio a la Constancia Militar», rodeado el conjunto de dos ramas de laurel unidas por sus troncos y liadas en punta con lazo de gules. El todo timbrado de Corona Real. Al reverso, en esmalte blanco, inscripción grabada en oro: «F. VII» y bordura de azur.

2. Collar de Gran Canciller. Corresponde su uso durante el desempeño del cargo, al General de Ejército, Almirante General o General del Aire nombrado para el mismo.

El Collar consta de ocho Escudos de la Orden rodeados de dos ramas de laurel unidas por sus troncos y liadas en punta con lazo de gules, en los que la bordura llevará la inscripción en oro: «Premio a la Constancia Militar», unidos por ocho eslabones rectangulares, que llevan sobre un campo de azur, una «figura en ocho» de oro y bordura de gules.

Como pieza central lleva el emblema interejércitos, todo de oro y pendiente de él, el Escudo de la Orden sobre cartela de esmalte blanco fileteada de oro, sembrada de tallos vegetales en oro formando ondas y volutas. La bordura lleva la inscripción en oro: «Premio a la Constancia Militar», rodeado el conjunto de dos ramas de laurel unidas por sus troncos y liadas en punta con lazo de gules. La cartela cargada con Corona Real. Al reverso, en esmalte blanco, inscripción grabada en oro: «F. VII» y bordura de azur.

3. Medallas pectorales. Acreditan a los Caballeros o Damas que integran distintos estamentos en la Orden. Corresponde su uso a los miembros del Capítulo, de la Asamblea Permanente y de la Comisión Ejecutiva.

Esta medalla consta del Escudo de la Orden, sobre cartela, en la que la bordura lleva la inscripción: «Premio a la Constancia Militar», rodeado el conjunto de dos ramas de laurel unidas por sus troncos y liadas en punta con lazo de gules y el todo timbrado de Corona Real, que será de oro en la de los Caballeros Capitulares, pendiente al cuello de un cordón, sujeto por una anilla con un pasador y, sobre el mismo, emblema interejércitos en sus esmaltes.

§ 40 Reglamento de la Real y Militar Orden de San Hermenegildo

La cartela será de oro sembrada de tallos vegetales en oro formando ondas y volutas, su bordura será también de oro, para los Caballeros Capitulares y de esmalte blanco perfilada en oro para los Caballeros miembros de la Asamblea Permanente y los de la Comisión Ejecutiva.

El cordón será de oro para los miembros de la Asamblea Permanente, de plata para el resto de los Caballeros Capitulares y corinto para los miembros de la Comisión Ejecutiva.

ANEXO

En las figuras de este anexo, están representados escudos, Estandarte, condecoraciones, pasadores e insignias de la Real y Militar Orden de San Hermenegildo.

ESCUDO DE LA ORDEN



ESCUDO DEL SOBERANO
S.M. DON FELIPE VI



ESCUDO DE GRAN CANCELLER



CÓDIGO DE LEYES ADMINISTRATIVAS DE LA DEFENSA
§ 40 Reglamento de la Real y Militar Orden de San Hermenegildo

ESTANDARTE

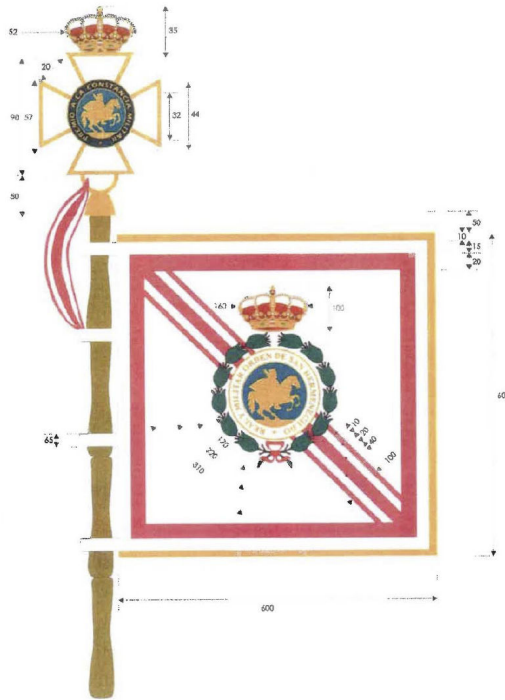

CRUZ

ANVERSO

REVERSO

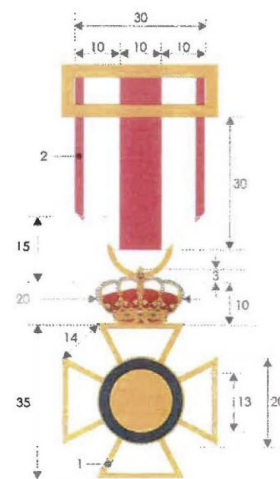
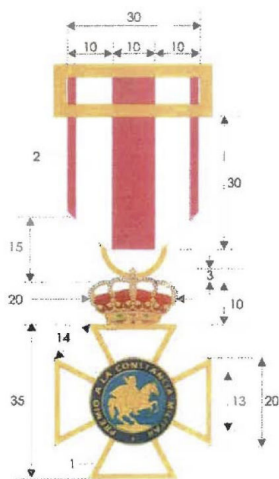

ENCOMIENDA

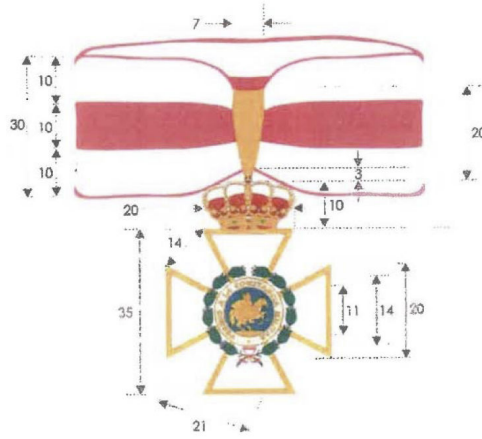

PLACA

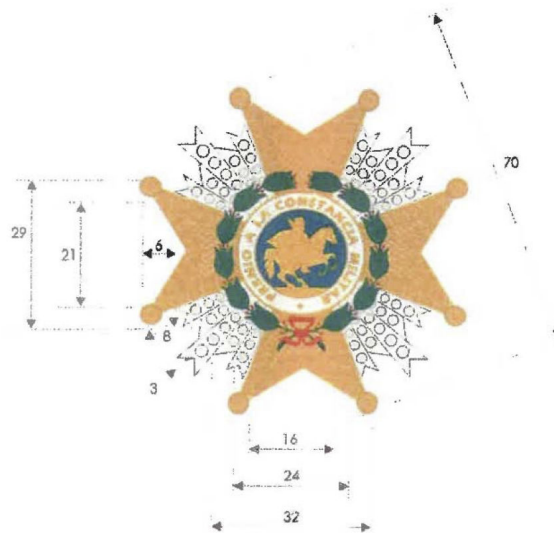

GRAN CRUZ

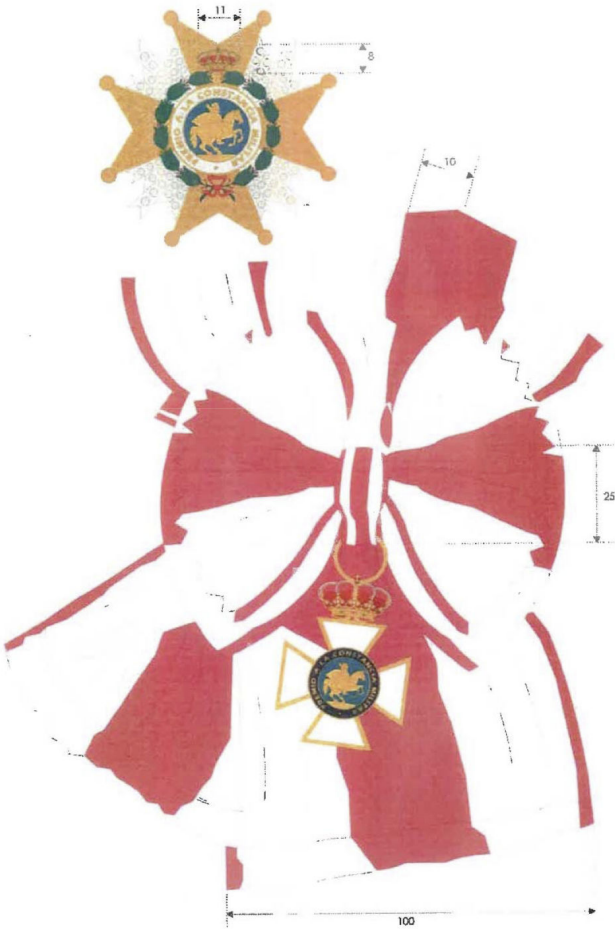

CÓDIGO DE LEYES ADMINISTRATIVAS DE LA DEFENSA
§ 40 Reglamento de la Real y Militar Orden de San Hermenegildo

REAL Y MILITAR ORDEN DE SAN HERMENEGILDO
PASADORES DE LAS CONDECORACIONES QUE REPRESENTAN
LAS DISTINTAS CATEGORÍAS



ORDEN DE PASADORES



GRAN CRUZ



PLACA



ENCIMENDA



CRUZ

Medidas según normas de uniformidad.

COLLAR DE SOBERANO

Collar de 1,020 mm. de largo

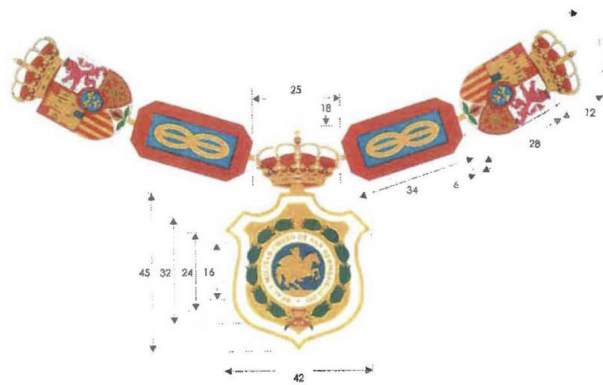

Reverso



COLLAR DE GRAN CANCELLER

Collar de 1.100 mm. de largo

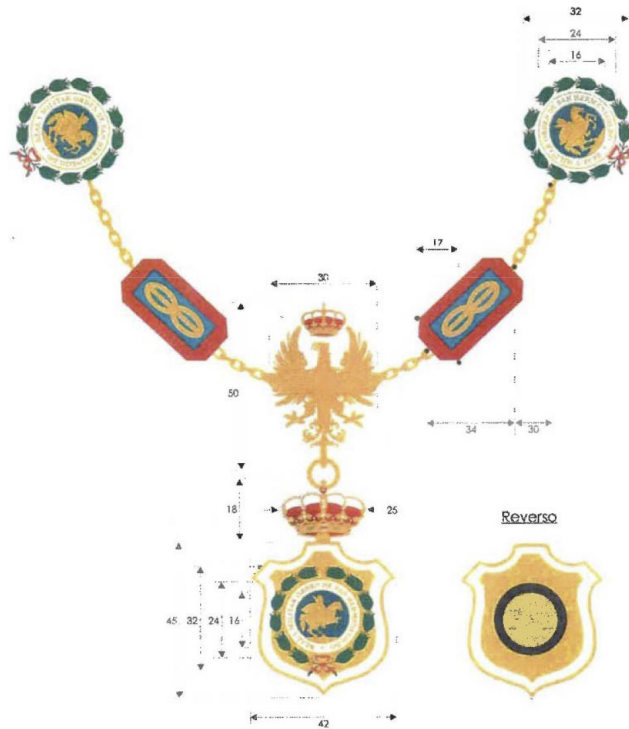

MEDALLAS PECTORALES

Cordón de 760 mm. de largo

Miembros de la Asamblea
Cordón Oro



Caballeros y Damas
Capitulares
Cordón Plata



Comisión Ejecutiva
Cordón Corinto



REFERENCIAS "PANTONE" PARA NORMALIZACION
DEL COLOR DE LOS ESMALTES

PALETA DE COLOR "PANTONE" MATCHING SYSTEM

CARMESI		PANTONE 225 CV
AZUL MAS OSCURO		PANTONE 282 CV
AZUR		PANTONE 300 CV
SINOPLA		PANTONE 335 CV
GULES		PANTONE Red 032 CV
CORINTO		PANTONE 1805 CV
ORO		{ AMARILLO A EFECTOS DE DIBUJADO }
ORO		{ ESCAMAS DE LAS PLACAS }
PLATA		{ GRIS A EFECTOS DE DIBUJADO }

§ 41

Orden DEF/961/2021, de 6 de septiembre, por la que se establece el procedimiento y la documentación necesaria para la tramitación de solicitudes de ingreso o ascenso en la Real y Militar Orden de San Hermenegildo, según lo dispuesto en el Reglamento aprobado por Real Decreto 725/2020, de 4 de agosto

Ministerio de Defensa
«BOE» núm. 221, de 15 de septiembre de 2021
Última modificación: sin modificaciones
Referencia: BOE-A-2021-14975

La promulgación del Reglamento de la Real y Militar Orden de San Hermenegildo aprobado por el Real Decreto 725/2020, de 4 de agosto, supone la necesidad de dictar una orden ministerial por la que se establezcan los modelos de solicitud de ingreso o ascenso en la citada Real y Militar Orden (en adelante, Orden) y de la restante documentación a que se refiere el Reglamento, así como unas normas de desarrollo.

La implantación de sistemas de gestión de personal a los que se permite el acceso telemático desde la Cancillería de la Orden hace posible la reducción del número de documentos exigibles a los solicitantes, lo que permite agilizar la tramitación de los expedientes.

Las condiciones especiales en cuanto a la gestión del personal estatutario del Centro Nacional de Inteligencia, que impiden el acceso telemático a sus datos, obligan a establecer unos documentos específicos que han de ser cumplimentados para hacer posible la tramitación de sus expedientes, en las mismas condiciones que los del personal de las Fuerzas Armadas y de la Guardia Civil.

También se hace necesario adaptar los documentos y procesos a la normativa vigente sobre los informes personales de calificación y sobre protección de datos de carácter personal.

Durante su tramitación se ha dado conocimiento de esta orden a las asociaciones profesionales inscritas en el Registro de Asociaciones Profesionales de miembros de las Fuerzas Armadas, conforme al artículo 40.1.c) de la Ley Orgánica 9/2011, de 27 de julio, de Derechos y Deberes de los Miembros de las Fuerzas Armadas. Asimismo, con arreglo a lo establecido en el artículo 49.1.b) de la citada ley orgánica, ha tenido conocimiento y ha sido oído el Consejo de Personal de las Fuerzas Armadas. Por último, en cumplimiento de lo dispuesto en el artículo 54.1 de la Ley Orgánica 11/2007, de 22 de octubre, reguladora de los derechos y deberes de los miembros de la Guardia Civil, esta orden ministerial ha sido sometida para conocimiento y oído del Consejo de la Guardia Civil.

Esta orden ministerial se adecua a los principios de buena regulación conforme a los cuales deben actuar las Administraciones Públicas en el ejercicio de la iniciativa legislativa y la potestad reglamentaria, como son los principios de necesidad, eficacia, proporcionalidad,

seguridad jurídica, transparencia y eficiencia, previstos en el artículo 129 de la Ley 39/2015, de 1 de octubre, del Procedimiento Administrativo Común de las Administraciones Públicas, y ha sido sometido al trámite de consulta pública, prevista en el artículo 26.2 de la Ley 50/1997, de 27 de noviembre, del Gobierno, así como al trámite de información pública.

En su virtud, de acuerdo con la facultad contenida en la disposición final primera del Real Decreto 725/2020, de 4 de agosto, dispongo:

Artículo 1. *Modelo de solicitud.*

Se aprueba el modelo que figura en el anexo I como el documento al que se refiere el artículo 16.1 del Reglamento de la Real y Militar Orden de San Hermenegildo, aprobado por Real Decreto 725/2020, de 4 de agosto, relativo a la solicitud y declaración responsable de la persona interesada en el ingreso o ascenso en la Real y Militar Orden (en adelante, Orden) sobre sus antecedentes penales y disciplinarios.

Artículo 2. *Modelo de certificación de antecedentes.*

Se aprueba el modelo que figura en el anexo II como el documento relativo a la información referida en el artículo 16.3 del Reglamento, en relación a la información sobre notas desfavorables y a la cancelación de las mismas, que será de aplicación al personal estatutario del Centro Nacional de Inteligencia.

Artículo 3. *Modelo de conformidad de datos del expediente personal.*

Se aprueba el modelo que figura en el anexo III-A relativo a la conformidad de datos personales existentes en la hoja de servicios, al que se refiere el párrafo a) del artículo 17.1 del Reglamento.

Artículo 4. *Modelo de certificación de tiempo de servicios.*

Se aprueba el modelo que figura como anexo III-B relativo al cómputo de tiempo de servicios efectivos, al que se refiere el párrafo a) del artículo 17.1 del Reglamento, que será de aplicación al personal estatutario del Centro Nacional de Inteligencia.

Artículo 5. *Modelo de certificación de informes personales de calificación.*

Se aprueban los modelos que figuran como anexo IV-A y anexo IV-B relativos a la certificación de los informes personales de calificación, al que se refiere el párrafo b) del artículo 17.1 del Reglamento, de aplicación el primero de ellos para el personal perteneciente a las Fuerzas Armadas y el segundo para el personal perteneciente a la Guardia Civil.

Artículo 6. *Tramitación.*

Las solicitudes de ingreso o ascenso en la Orden serán tramitadas por conducto reglamentario, haciendo uso de los medios electrónicos del Ministerio de Defensa y de la Dirección General de la Guardia Civil para el intercambio de correspondencia oficial.

Artículo 7. *Asignación de la antigüedad.*

A los efectos de determinar la antigüedad que pudiera corresponder en el ingreso o ascenso en la Orden, según lo establecido en el artículo 17.2 del Reglamento, la instancia de solicitud deberá contar con el sello del registro de entrada del órgano competente para su tramitación. En ausencia del mencionado sello de registro se tomará como fecha de solicitud la de entrada de la misma en la Cancillería de la Orden.

Artículo 8. *Comprobación de tiempo de servicio.*

Los solicitantes de ingreso o ascenso en la Orden, previamente a la tramitación de la solicitud, deberán comprobar que los tiempos de servicio que figuran en la correspondiente base de datos de personal se ajustan a los realmente desempeñados, pues los mismos han

de servir a la Cancillería de la Orden para realizar la validación de tiempos que establece el artículo 14 del Reglamento.

Artículo 9. Publicidad.

Los modelos de documentos descritos en esta orden ministerial figurarán en la página web de las Reales y Militares Órdenes de San Fernando y San Hermenegildo, en internet y en la intranet corporativa del Ministerio de Defensa y en la de la Guardia Civil, desde donde podrán ser descargados para su cumplimentación y posterior tramitación.

Disposición derogatoria única. Derogación normativa.

Queda derogada la Orden ministerial 80/2001, de 20 de abril, por la que se normalizan los modelos de solicitud de ingreso o ascenso y de la restante documentación a que se refiere el Reglamento de la Real y Militar Orden de San Hermenegildo.

Disposición final única. Entrada en vigor.

La presente orden ministerial entrará en vigor el día siguiente al de su publicación en el «Boletín Oficial del Estado».

ANEXO I

Modelo de solicitud

Sello de entrada.

Señor

Don/doña
con DNI, (empleo, cuerpo, destino o situación), conforme a lo dispuesto en los artículos 16.1 y 17.2 del Reglamento de la Real y Militar Orden de San Hermenegildo,

EXPONE

Que en la actualidad no se encuentra sujeto a procedimiento judicial o disciplinario alguno y que carece de antecedentes penales sin cancelar.

Que, a los efectos de comprobación de los requisitos exigidos en el artículo 16 del Reglamento de la Orden, autoriza a la Unidad Administrativa de las Reales y Militares Órdenes a obtener de los órganos competentes los antecedentes penales y disciplinarios sobre su persona, así como cualquier otra información relativa al cumplimiento de las condiciones necesarias para el ingreso o ascenso durante la tramitación de la presente solicitud, y en cualquier otro momento posterior sobre las circunstancias constitutivas de impedimento para la permanencia, en tanto pertenezca a la Real y Militar Orden de San Hermenegildo, la que podrá actuar en funciones de inspección según lo establecido en el artículo 28.2 de la Ley 39/2015.

Que cumpliendo los plazos y demás condiciones exigidas por dicho reglamento para poder optar a la categoría de Caballero/Dama (cruz, encomienda, placa o gran cruz) de la referida Orden y comprometiéndose a mantener el cumplimiento de las condiciones exigidas durante el tiempo de permanencia en la misma, a V.M.

SOLICITA tenga a bien concederle la expresada recompensa.

....., a de de 20

A SU MAJESTAD EL REY, SOBERANO DE LA REAL Y MILITAR ORDEN DE SAN HERMENEGILDO.

Los datos personales facilitados serán incorporados a un tratamiento denominado «Gestión Ingreso/Ascenso en la RMO de San Hermenegildo» cuya finalidad será el registro y gestión de los integrantes de la Orden.

§ 41 Tramitación solicitudes de ingreso o ascenso en la Real y Militar Orden de San Hermenegildo

La entidad responsable del tratamiento de los datos es la Subdirección General de Planificación y Costes de Recursos Humanos del Ministerio de Defensa, ubicada en paseo de la Castellana 109, Madrid.

El tratamiento de los datos se lleva a cabo en base al artículo 6, apartados 1.c), el tratamiento es necesario para el cumplimiento de una obligación legal aplicable al responsable del tratamiento, y 1.e), el tratamiento es necesario para el cumplimiento de una misión realizada en interés público o en el ejercicio de poderes públicos conferidos al responsable del tratamiento, del RGPD. No se cederán datos a terceros salvo obligación legal.

Podrá ejercer los derechos de acceso, rectificación, supresión, oposición, limitación y portabilidad de los datos a través de la sede electrónica del Ministerio de Defensa en el siguiente enlace <https://sede.defensa.gob.es/acceda/contacto>; o de manera presencial en el mismo centro o en cualquier oficina de registro oficial.

Puede consultar la información adicional y detallada sobre Protección de Datos en la siguiente dirección: <http://www.defensa.gob.es/comun/politica-de-privacidad.html>.

ANEXO II

Modelo de certificación de antecedentes penales y disciplinarios

Para personal estatutario del CNI

Don/doña (Cargo), responsable de la custodia de la documentación personal correspondiente al (Empleo, Cuerpo) don/doña, DNI:

CERTIFICA que en la documentación personal correspondiente a la persona reseñada, obrante en el Centro Nacional de Inteligencia, constan los siguientes datos:

1. Antecedentes penales y disciplinarios:

Se indicarán los antecedentes existentes detallando la fecha de imposición de la condena o sanción y la duración de la misma.

En otro caso se pondrá «Sin contenido».

2. Cancelación de las notas desfavorables:

Se indicará la fecha de cancelación de cada una de las notas desfavorables que se hayan reseñado en el apartado anterior.

En otro caso se pondrá «Sin contenido».

Y para que conste, a efectos de documentar la solicitud de (ingreso o ascenso) en la Real y Militar Orden de San Hermenegildo, según lo que previene el artículo 16.3 del Reglamento de la Orden, expido el presente en, a de de dos mil

Los datos personales facilitados serán incorporados a un tratamiento denominado «Gestión Ingreso/Ascenso en la RMO de San Hermenegildo» cuya finalidad será el registro y gestión de los integrantes de la Orden.

La entidad responsable del tratamiento de los datos es la Subdirección General de Planificación y Costes de Recursos Humanos del Ministerio de Defensa, ubicada en paseo de la Castellana 109, Madrid.

El tratamiento de los datos se lleva a cabo en base al artículo 6, apartados 1.c), el tratamiento es necesario para el cumplimiento de una obligación legal aplicable al responsable del tratamiento, y 1.e), el tratamiento es necesario para el cumplimiento de una misión realizada en interés público o en el ejercicio de poderes públicos conferidos al responsable del tratamiento, del RGPD. No se cederán datos a terceros salvo obligación legal.

Podrá ejercer los derechos de acceso, rectificación, supresión, oposición, limitación y portabilidad de los datos a través de la sede electrónica del Ministerio de Defensa en el siguiente enlace <https://sede.defensa.gob.es/acceda/contacto>; o de manera presencial en el mismo centro o en cualquier oficina de registro oficial.

Puede consultar la información adicional y detallada sobre Protección de Datos en la siguiente dirección: <http://www.defensa.gob.es/comun/politica-de-privacidad.html>.

ANEXO III-A

Modelo de conformidad de datos del expediente personal

Don/doña con DNI, (empleo, cuerpo, destino o situación), conforme a lo dispuesto en el artículo 17.1 del Reglamento de la Real y Militar Orden de San Hermenegildo,

§ 41 Tramitación solicitudes de ingreso o ascenso en la Real y Militar Orden de San Hermenegildo

DECLARA:

Que es conecedor/a de los datos que obran sobre su persona en el Sistema de Información de Personal del Ministerio de Defensa (SIPERDEF) / Nuevo Entorno de Recursos Humanos (NERHU) (según proceda para FAS o GC) y los considera veraces y ajustados para acreditar sus situaciones administrativas y vicisitudes profesionales, en orden a determinar el tiempo de servicio correspondiente a su solicitud de ingreso/ascenso.

....., a..... de..... de 20

Comprobado y conforme, tramítese:

El/la (empleo), (Jefe de unidad, centro u organismo)

Fdo.:

Los datos personales facilitados serán incorporados a un tratamiento denominado «Gestión Ingreso/Ascenso en la RMO de San Hermenegildo» cuya finalidad será el registro y gestión de los integrantes de la Orden.

La entidad responsable del tratamiento de los datos es la Subdirección General de Planificación y Costes de Recursos Humanos del Ministerio de Defensa, ubicada en paseo de la Castellana 109, Madrid.

El tratamiento de los datos se lleva a cabo en base al artículo 6, apartados 1.c), el tratamiento es necesario para el cumplimiento de una obligación legal aplicable al responsable del tratamiento, y 1.e), el tratamiento es necesario para el cumplimiento de una misión realizada en interés público o en el ejercicio de poderes públicos conferidos al responsable del tratamiento, del RGPD. No se cederán datos a terceros salvo obligación legal.

Podrá ejercer los derechos de acceso, rectificación, supresión, oposición, limitación y portabilidad de los datos a través de la sede electrónica del Ministerio de Defensa en el siguiente enlace <https://sede.defensa.gob.es/acceda/> contacto; o de manera presencial en el mismo centro o en cualquier oficina de registro oficial.

Puede consultar la información adicional y detallada sobre Protección de Datos en la siguiente dirección: <http://www.defensa.gob.es/comun/politica-de-privacidad.html>.

ANEXO III-B

Modelo de certificación de tiempo de servicios

Para personal estatutario del CNI

Don/doña (Cargo), responsable de la custodia de la documentación personal correspondiente al (empleo, cuerpo) don/doña, DNI:

CERTIFICA que en la documentación personal correspondiente a la persona reseñada, obrante en el Centro Nacional de Inteligencia, constan los siguientes datos:

Tempos de servicio como estatutario del CNI:

Conceptos	Tiempo efectivo		
	Años	Meses	Días
Tiempo permanecido en servicio activo.			
Tiempo permanecido en expectativa de destino.			
Tiempo permanecido en excedencia por violencia de género.			
Tiempo permanecido en reserva.			
Total de tiempo permanecido a efectos de la RMOSH.			

Y para que conste, a efectos de documentar la solicitud de (ingreso o ascenso) en la Real y Militar Orden de San Hermenegildo, según lo que previene el artículo 17.1 del

§ 41 Tramitación solicitudes de ingreso o ascenso en la Real y Militar Orden de San Hermenegildo

Reglamento de la Orden, expido el presente en, a
de de dos mil

Los datos personales facilitados serán incorporados a un tratamiento denominado «Gestión Ingreso/Ascenso en la RMO de San Hermenegildo» cuya finalidad será el registro y gestión de los integrantes de la Orden.

La entidad responsable del tratamiento de los datos es la Subdirección General de Planificación y Costes de Recursos Humanos del Ministerio de Defensa, ubicada en paseo de la Castellana 109, Madrid.

El tratamiento de los datos se lleva a cabo en base al artículo 6, apartados 1.c), el tratamiento es necesario para el cumplimiento de una obligación legal aplicable al responsable del tratamiento, y 1.e), el tratamiento es necesario para el cumplimiento de una misión realizada en interés público o en el ejercicio de poderes públicos conferidos al responsable del tratamiento, del RGPD. No se cederán datos a terceros salvo obligación legal.

Podrá ejercer los derechos de acceso, rectificación, supresión, oposición, limitación y portabilidad de los datos a través de la sede electrónica del Ministerio de Defensa en el siguiente enlace <https://sede.defensa.gob.es/acceda/contacto>; o de manera presencial en el mismo centro o en cualquier oficina de registro oficial.

Puede consultar la información adicional y detallada sobre Protección de Datos en la siguiente dirección: <http://www.defensa.gob.es/comun/politica-de-privacidad.html>.

ANEXO IV-A

Modelo de certificación de informes personales de calificación

Para personal de las Fuerzas Armadas

Don/doña (empleo, cuerpo, destino),
responsable de la custodia de la colección de informes personales de calificación
correspondientes al (Empleo) don/doña
DNI

CERTIFICA que en los informes personales de calificación correspondientes a la
persona reseñada, constan los siguientes datos:

Disciplina:

Cuando existan dos o más calificaciones consecutivas con valoración inferior a «4»
(IPEC,s entre 1994 y 2010), se indicarán los años correspondientes.

A partir de año 2011 no se califica el concepto disciplina.

En otro caso se pondrá «Sin contenido».

Prestigio:

Cuando existan dos o más calificaciones consecutivas con valoración «nulo o negativo»
(IPEC,s entre 1994 y 2010), se indicarán los años correspondientes.

Cuando existan dos o más calificaciones consecutivas con valoración «E» (IPEC,s a
partir de 2011), se indicarán los años correspondientes.

En otro caso se pondrá «Sin contenido».

Calificación global:

Cuando existan dos o más calificaciones consecutivas con calificación global inferior a
«4» (IPEC,s entre 1994 y 2010), se indicarán los años correspondientes.

Cuando existan dos o más calificaciones consecutivas con calificación global «negativa»
(IPEC,s a partir de 2011), se indicarán los años correspondientes.

En otro caso se pondrá «Sin contenido».

Y para que conste, a efectos de documentar la solicitud de (ingreso o ascenso) en la
Real y Militar Orden de San Hermenegildo, según lo que previene el artículo 17 del
Reglamento de la Orden, expido el presente en, a
de de dos mil

Los datos personales facilitados serán incorporados a un tratamiento denominado «Gestión Ingreso/Ascenso en la RMO de San Hermenegildo» cuya finalidad será el registro y gestión de los integrantes de la Orden.

§ 41 Tramitación solicitudes de ingreso o ascenso en la Real y Militar Orden de San Hermenegildo

La entidad responsable del tratamiento de los datos es la Subdirección General de Planificación y Costes de Recursos Humanos del Ministerio de Defensa, ubicada en paseo de la Castellana 109, Madrid.

El tratamiento de los datos se lleva a cabo en base al artículo 6, apartados 1.c), el tratamiento es necesario para el cumplimiento de una obligación legal aplicable al responsable del tratamiento, y 1.e), el tratamiento es necesario para el cumplimiento de una misión realizada en interés público o en el ejercicio de poderes públicos conferidos al responsable del tratamiento, del RGPD. No se cederán datos a terceros salvo obligación legal.

Podrá ejercer los derechos de acceso, rectificación, supresión, oposición, limitación y portabilidad de los datos a través de la sede electrónica del Ministerio de Defensa en el siguiente enlace <https://sede.defensa.gob.es/acceda/> contacto; o de manera presencial en el mismo centro o en cualquier oficina de registro oficial.

Puede consultar la información adicional y detallada sobre Protección de Datos en la siguiente dirección: <http://www.defensa.gob.es/comun/politica-de-privacidad.html>.

ANEXO IV-B**Modelo de certificación de informes personales de calificación***Para personal de la Guardia Civil*

Don/doña (empleo, cuerpo, destino), responsable de la custodia de la colección de informes personales de calificación correspondientes al (Empleo) don/doña DNI

CERTIFICA que en los informes personales de calificación correspondientes a la persona reseñada, constan los siguientes datos:

Disciplina:

Cuando existan dos o más calificaciones consecutivas con valoración inferior a «4» (IPECGUCI,s entre 1997 y 2014), se indicarán los años correspondientes.

Cuando existan dos o más calificaciones consecutivas con valoración inferior a «5» (IPECGUCI,s a partir de 2015), se indicarán los años correspondientes.

En otro caso se pondrá «Sin contenido».

Prestigio:

Cuando existan dos o más calificaciones consecutivas con valoración «nulo o negativo» (IPECGUCI,s entre 1997 y 2014), se indicarán los años correspondientes.

Cuando existan dos o más calificaciones consecutivas con valoración inferior a «5» en la media (IPECGUCI,s a partir de 2015), se indicarán los años correspondientes.

En otro caso se pondrá «Sin contenido».

Calificación global:

Cuando existan dos o más calificaciones consecutivas con calificación global inferior a «4» (IPECGUCI,s entre 1997 y 2014), se indicarán los años correspondientes.

Cuando existan dos o más calificaciones consecutivas con calificación global inferior a «5» (IPECGUCI,s a partir de 2015), se indicarán los años correspondientes.

En otro caso se pondrá «Sin contenido».

Y para que conste, a efectos de documentar la solicitud de (ingreso o ascenso) en la Real y Militar Orden de San Hermenegildo, según lo que previene el artículo 17 del Reglamento de la Orden, expido el presente en, a de de dos mil

El tratamiento de los datos se lleva a cabo en base al artículo 6, apartados 1.c), el tratamiento es necesario para el cumplimiento de una obligación legal aplicable al responsable del tratamiento, y 1.e), el tratamiento es necesario para el cumplimiento de una misión realizada en interés público o en el ejercicio de poderes públicos conferidos al responsable del tratamiento, del RGPD. No se cederán datos a terceros salvo obligación legal.

Podrá ejercer los derechos de acceso, rectificación, supresión, oposición, limitación y portabilidad de los datos a través de la sede electrónica del Ministerio de Defensa en el siguiente enlace <https://sede.defensa.gob.es/acceda/> contacto; o de manera presencial en el mismo centro o en cualquier oficina de registro oficial.

Puede consultar la información adicional y detallada sobre Protección de Datos en la siguiente dirección: <http://www.defensa.gob.es/comun/politica-de-privacidad.html>.

§ 42

Orden DEF/3594/2003, de 10 de diciembre, por la que se aprueban las normas para la tramitación y concesión ordinaria de las Cruces del Mérito Militar, Naval y Aeronáutico, con distintivo blanco, y de las menciones honoríficas, la delegación de competencias en esta materia, y el uso de las condecoraciones representativas de las recompensas

Ministerio de Defensa
«BOE» núm. 306, de 23 de diciembre de 2003
Última modificación: 14 de agosto de 2015
Referencia: BOE-A-2003-23556

El Real Decreto 1040/2003, de 1 de agosto, por el que se aprueba el Reglamento General de Recompensas Militares, desarrolla la disposición final primera de la Ley 17/1999, de 18 de mayo, de Régimen del Personal de las Fuerzas Armadas, estableciendo con carácter integrador y exhaustivo la regulación sobre las recompensas militares. Y dicho carácter se pone de manifiesto a lo largo del articulado del Reglamento general, bien a través de la reglamentación precisa y concreta de determinadas recompensas militares, bien mediante una regulación sumaria que remite a los reglamentos específicos de otras.

No obstante, son diversos los preceptos que, tanto en el Real Decreto aprobatorio, como en el Reglamento aprobado, requieren expresamente un ulterior desarrollo y ejecución reglamentario, habilitando, a tal efecto, al Ministro de Defensa. Y dada la variedad y extensión de la materia, se ha optado por desarrollar parcialmente el Reglamento general, mediante diversas Órdenes Ministeriales que vayan completando la regulación del régimen jurídico aplicable a las recompensas militares.

Así, la presente Orden Ministerial tiene por finalidad ejecutar lo dispuesto en el párrafo segundo del apartado 1 de la disposición adicional segunda del Reglamento general de recompensas militares, determinando, de una parte, las normas para la tramitación y concesión ordinaria de las Cruces del Mérito Militar, del Mérito Naval y del Mérito Aeronáutico, con distintivo blanco, y de las Menciones honoríficas, así como sus limitaciones y, de otra parte, las delegaciones de competencias que proceden sobre esta materia. Igualmente, y de conformidad con las previsiones del Reglamento general, se dictan unas normas sobre el uso de las condecoraciones representativas de las recompensas militares que las conlleven.

En su virtud, de acuerdo con lo establecido en la mencionada disposición adicional segunda, así como en la disposición final única, ambas del Reglamento general de recompensas militares, aprobado por Real Decreto 1040/2003, de 1 de agosto, dispongo:

Apartado único. *Aprobación de normas.*

Quedan aprobadas las normas para la tramitación y concesión ordinaria de las Cruces del Mérito Militar, Naval y Aeronáutico, con distintivo blanco, y de las Menciones honoríficas, la delegación de competencias en esta materia, y el uso de las condecoraciones representativas de las recompensas, que se insertan a continuación.

Disposición adicional única. *Modificación de los modelos de Cédulas y diplomas.*

Los actuales modelos de las respectivas Cédulas correspondientes a las Cruces de Mérito Militar, del Mérito Naval y del Mérito Aeronáutico continuarán vigentes hasta que, en cumplimiento de lo previsto en la disposición adicional sexta del Reglamento General de Recompensas Militares, aprobado por Real Decreto 1040/2003, de 1 de agosto, se aprueben todos los modelos de Cédulas y diplomas de las recompensas por Orden Ministerial.

Disposición transitoria primera. *Procedimientos de concesión en curso.*

De conformidad con lo dispuesto en la disposición transitoria primera del Real Decreto 1040/2003, de 1 de agosto, por el que se aprueba el Reglamento General de Recompensas Militares, los procedimientos para la concesión de las Cruces del Mérito Militar, Naval y Aeronáutica, con distintivo blanco, y de las Menciones honoríficas, iniciados con anterioridad a la presente Orden Ministerial 181/1998, de 16 de julio, por la que se aprueban las normas de tramitación de las propuestas de concesión de las Cruces del Mérito Militar, del Mérito Naval y del Mérito Aeronáutico y directrices sobre la concesión de menciones honoríficas, y de delegan competencias en la materia.

Disposición transitoria segunda. *Orden y colocación de condecoraciones representativas de recompensas y sus pasadores.*

Se establece un plazo de seis meses a partir de la entrada en vigor de la presente Orden Ministerial para que el orden y colocación de las condecoraciones representativas de recompensas y los pasadores de dichas condecoraciones se adecúen a lo dispuesto en el capítulo II de las normas aprobadas.

Disposición derogatoria única. *Derogación normativa.*

1. Queda derogada la Orden Ministerial 44/1985, de 22 de julio, por la que se dictan normas sobre el uso de las condecoraciones por miembros de las Fuerzas Armadas, a excepción de lo previsto en la norma decimocuarta de las presentes normas aprobadas.

Igualmente, se deroga la Orden Ministerial 181/1998, de 16 de julio, por la que se aprueban las normas de tramitación de las propuestas de concesión de las Cruces del Mérito Militar, del Mérito Naval y del Mérito Aeronáutico y directrices sobre la concesión de menciones honoríficas y se delegan competencias en la materia.

2. Quedan derogadas en aquello que se oponga a lo dispuesto en esta Orden Ministerial todas las disposiciones de igual o inferior rango.

Disposición final primera. *Facultades de desarrollo.*

Se autoriza al Jefe del Estado Mayor de la Defensa, al Subsecretario de Defensa y a los Jefes de los Estados Mayores del Ejército de Tierra, de la Armada y del Ejército del Aire para que adopten, en el ámbito de sus respectivas competencias, las medidas necesarias para el desarrollo y ejecución de la presente Orden Ministerial.

Disposición final segunda. *Entrada en vigor.*

La presente Orden Ministerial entrará en vigor el día siguiente al de su publicación en el Boletín Oficial del Estado.

NORMAS PARA LA TRAMITACIÓN Y CONCESIÓN ORDINARIA DE LAS CRUCES DEL MÉRITO MILITAR, NAVAL Y AERONÁUTICO, CON DISTINTIVO BLANCO, Y DE LAS MENCIONES HONORÍFICAS, LA DELEGACIÓN DE COMPETENCIAS EN ESTA MATERIA, Y EL USO DE LAS CONDECORACIONES REPRESENTATIVAS DE LAS RECOMPENSAS

CAPÍTULO I

Tramitación y concesión ordinaria de las Cruces del Mérito Militar, del Mérito Naval y del Mérito Aeronáutico, con distintivo blanco, y de las Menciones honoríficas

Primera. *Tramitación de las recompensas.*

1. El expediente para la concesión de las Cruces del Mérito Militar, del Mérito Naval o del Mérito Aeronáutico, con distintivo blanco, ya sea como Cruz o como Cruz, así como de las Menciones honoríficas, al personal militar y civil al servicio del Ministerio de Defensa y de las Fuerzas Armadas será iniciado a propuesta del Jefe de la unidad, centro u organismo de quien dependa el interesado.

2. La propuesta inicial se elevará por conducto reglamentario, siendo sucesivamente informada por los Mandos intermedios, hasta la Autoridad militar u órgano superior o directivo al que corresponda formular la propuesta definitiva quien, si la considera procedente, la presentará a la Autoridad competente para su concesión, con una antelación mínima, sobre la fecha en la que se pretenda su publicación de dos meses cuando se trate de Grandes Cruces y de un mes cuando sean Cruces o Menciones honoríficas.

3. Para el personal civil al servicio de las Administraciones Públicas ajeno al Ministerio de Defensa, así como para los demás civiles particulares de nacionalidad española, previamente a la concesión de las Cruces del Mérito Militar, del Mérito Naval o del Mérito Aeronáutico, con distintivo blanco, ya sea como Gran Cruz o como Cruz, se gestionará a través de la Subsecretaría de Defensa la anotación de las propuestas en el Registro de Órdenes y Condecoraciones, al menos, con veinte días de antelación sobre la fecha prevista de concesión, a fin de conocer si existe alguna razón que impida la continuación del expediente. Igualmente, a través de la Subsecretaría de Defensa se comunicará para su anotación definitiva en el Registro de Órdenes y Condecoraciones, la concesión de la recompensa al personal mencionado anteriormente y al personal civil del Ministerio de Defensa.

4. En cada convocatoria, de las dos anuales, las autoridades competentes podrán conceder Cruces del Mérito Militar, del Mérito Naval y del Mérito Aeronáutico, con distintivo blanco, como Cruz, al personal militar y civil destinado en el Ministerio de Defensa y en las Fuerzas Armadas, en los siguientes porcentajes máximos:

- a) Para el personal militar, el 2,5 por ciento de los efectivos de cada una de las categorías de oficial, suboficial y de tropa y marinería.
- b) Para el personal civil, el 1,5 por ciento de este personal.

5. Una vez finalizado el expediente por acumulación de tres Menciones honoríficas, las autoridades competentes determinarán la Cruz del Mérito Militar, Naval o Aeronáutico que se conceda aplicando consecutivamente los criterios con el orden de preferencia siguiente:

- a) Ejército de pertenencia del militar.
- b) Ejército donde está destinado.
- c) Ejército en el que se recibieron el número mayor de Menciones honoríficas.
- d) Ejército donde se concedió la última Mención honorífica.
- e) Criterio del Jefe de la Unidad, centro u organismo de destino.

6. En cada convocatoria, de las dos anuales, las autoridades competentes podrán conceder Menciones honoríficas al personal militar y civil destinado en el Ministerio de Defensa y en las Fuerzas Armadas, en los siguientes porcentajes máximos:

- a) Para el personal militar, el 1 por ciento de los efectivos de cada una de las categorías de oficial, suboficial y de tropa y marinería.

b) Para el personal civil, el 0,60 por ciento de este personal.

7. Para el cálculo del número de concesiones de Cruces del Mérito Militar, Naval y Aeronáutico, con distintivo blanco, y de Menciones honoríficas, conforme al porcentaje máximo correspondiente, se tomarán como referencia los efectivos existentes a primero del mes de enero, para la proclamación de Su Majestad El Rey, y a primero del mes de septiembre, para la Pascua Militar, del año en curso.

8. El personal del Cuerpo de la Guardia Civil destinado en el Ministerio de Defensa y en las Fuerzas Armadas, será contabilizado dentro de los porcentajes máximos de los efectivos del personal militar, en sus respectivas categorías.

9. En cada convocatoria, de las dos anuales, con respecto al personal del Cuerpo de la Guardia Civil destinado en su ámbito, el Director General de la Guardia Civil presentará al Subsecretario de Defensa la propuesta de recompensas militares de Cruces del Mérito Militar y Menciones honoríficas, con un porcentaje máximo del 0,5 por ciento de los efectivos de cada una de las categorías de oficial, suboficial, cabos y guardias.

10. En cada una de las convocatorias, de las dos anuales, las autoridades competentes elevarán al Subsecretario de Defensa las propuestas de concesión de Cruces del Mérito Militar, del Mérito Naval y del Mérito Aeronáutico, con distintivo blanco, como Cruz, al siguiente personal civil, militar y de las Fuerzas y Cuerpos de Seguridad del Estado, en las siguientes cuantías máximas:

a) Para el personal civil al servicio de las Administraciones Públicas ajeno al Ministerio de Defensa, así como para los demás civiles de nacionalidad española, cinco (5).

b) Para el personal civil y militar extranjero, tres (3).

c) Para el personal militar destinado fuera del ámbito competencial de dichas autoridades, quince (15).

d) Para personal del Cuerpo de la Guardia Civil, diez (10).

e) Para personal del Cuerpo Nacional de Policía, cuatro (4).

Segunda. *Propuestas de concesión de las recompensas.*

En la propuesta de concesión de cualquiera de las recompensas mencionadas en la norma anterior figurarán los datos siguientes:

1. Datos generales de la propuesta:

a) Recompensa a conceder: Cruz del Mérito Militar, del Mérito Naval o del Mérito Aeronáutico, como Gran Cruz o como Cruz, con distintivo blanco, o Mención honorífica.

b) Exposición clara y detallada de los actos, hechos, servicios, méritos o trabajos distinguidos que motivan la propuesta, que deberá estar basada en datos objetivos y valorados con rigor, evitando, en todo caso, expresiones genéricas y describiendo, si la hubiera, la situación extraordinaria en la que se encontrara la persona propuesta.

2. Datos del Jefe de la Unidad, Centro u Organismo que formula la propuesta inicial:

a) Nombre y apellidos.

b) Empleo, Ejército, Cuerpo, Escala y, en su caso, especialidad fundamental.

c) Cargo o puesto de trabajo que ocupa y Unidad, Centro u Organismo de destino.

3. Datos de la persona propuesta:

a) Nombre y apellidos.

b) Nacionalidad.

c) Lugar y fecha de nacimiento.

d) Número de documento nacional de identidad o pasaporte.

e) Personal militar: Empleo, Ejército, Cuerpo, Escala y, en su caso, especialidad fundamental.

f) Personal civil funcionario: Cuerpo, escala, grupo de clasificación y puesto que desempeña.

g) Personal laboral: Grupo y categoría profesional y puesto que desempeña.

h) Personal civil no funcionario ni laboral: Dirección particular y, en su caso, categoría y actividad profesional.

§ 42 Tramitación y concesión ordinaria de las Cruces del Mérito Militar, Naval y Aeronáutico

- i) Órdenes españolas a las que pertenece, categoría que ostenta y fecha de ingreso en las mismas.
- j) Recompensas y Condecoraciones que posee y fecha de concesión de las mismas.

Tercera. *Limitaciones en la concesión de recompensas.*

1. No se podrán elevar propuestas ni conceder Cruces del Mérito Militar, del Mérito Naval o del Mérito Aeronáutico, como Gran Cruz o como Cruz, con distintivo blanco, ni Menciones honoríficas, en los siguientes supuestos:

- a) Cuando el interesado ya hubiera sido distinguido con otra recompensa militar por la misma causa.
- b) Cuando el interesado, teniendo la condición de militar, tuviera anotada en su documentación profesional alguna nota desfavorable no cancelada.
- c) Cuando se trate de personal civil al servicio de las Administraciones Públicas que tenga anotada en su documentación alguna pena o sanción disciplinaria que no haya sido cancelada.

2. Si el personal a proponer para la concesión de una Cruz del Mérito Militar, Naval o Aeronáutico, con distintivo blanco, o de una Mención honorífica, estuviera sujeto a procedimiento judicial o expediente disciplinario, que pueda dar lugar a pena o sanción, se tramitará la propuesta acompañada de un informe sobre los hechos que lo originaron, con expresión de su naturaleza y estado en el que se encuentra.

3. No se podrán elevar propuestas ni conceder las recompensas expresadas a continuación, si en el momento de la concesión no hubieran transcurrido los períodos de tiempo que se citan:

a) Cruces del Mérito Militar, del Mérito Naval y del Mérito Aeronáutico, como Gran Cruz, con distintivo blanco:

Dos años desde la concesión de la última Gran Cruz, sea del mismo o de distinto Mérito, con distintivo blanco, en cualquier circunstancia.

b) Cruces del Mérito Militar, del Mérito Naval y del Mérito Aeronáutico, como Cruz, con distintivo blanco:

Tres años desde la concesión de la última Cruz, sea del mismo o de distinto Mérito, con distintivo blanco, que no lo fuese por acumulación de Menciones honoríficas.

c) Mención honorífica:

Un año desde la concesión de la última Cruz, con distintivo blanco, que no lo fuese por acumulación de Menciones honoríficas.

4. Las concesiones de las recompensas citadas que se propongan a título póstumo y aquéllas otras que deban ajustarse a circunstancias especiales de oportunidad, podrán ser exceptuadas de las limitaciones indicadas en los puntos 1 y 3 de esta norma por las Autoridades competentes para su concesión ajustándose, en cuanto a su tramitación, al procedimiento establecido en el Reglamento General de Recompensas Militares. En el último supuesto de los anteriormente mencionados, tampoco se originarán limitaciones temporales para la concesión de futuras recompensas, debiendo hacerse constar este extremo en la correspondiente publicación oficial de concesión.

Cuarta. *Fechas de concesión.*

1. La concesión ordinaria de las Cruces del Mérito Militar, del Mérito Naval o del Mérito Aeronáutico, con distintivo blanco, como Gran Cruz o como Cruz, y de las Menciones honoríficas, se llevará a cabo dos veces al año, dichas convocatorias podrán coincidir con el aniversario de la proclamación de Su Majestad El Rey o con la Pascua Militar.

2. No obstante, la concesión de las recompensas citadas en el apartado anterior podrá efectuarse en otras fechas distintas a las expresadas en dicho apartado, cuando razones extraordinarias de oportunidad o ejemplaridad así lo aconsejen.

§ 42 Tramitación y concesión ordinaria de las Cruces del Mérito Militar, Naval y Aeronáutico

3. La concesión de las Cruces del Mérito Militar, del Mérito Naval o del Mérito Aeronáutico, como Cruz, con distintivo blanco, obtenida por acumulación de Menciones honoríficas, no estará sujeta a las fechas del apartado primero, produciéndose en la fecha de finalización de la tramitación del expediente correspondiente.

Quinta. *Beneplácitos para otorgar la concesión de Cruces del Mérito Militar, Naval o Aeronáutico, con distintivo blanco.*

1. Para otorgar Cruces del Mérito Militar, Naval o Aeronáutico, con distintivo blanco, al personal civil nacional no dependiente del Ministerio de Defensa que preste sus servicios en las Administraciones Públicas, será necesario el beneplácito expreso de la Autoridad de la que dependa, tramitándose tal solicitud por medio del Ministerio u Organismo del que dependa el propuesto.

2. Como paso previo a la concesión de las recompensas mencionadas en esta norma a ciudadanos extranjeros, se requerirá el beneplácito expreso de las Autoridades del país correspondiente, tramitándose esta solicitud a través del Ministerio de Asuntos Exteriores de España. Podrá exceptuarse dicha solicitud, cuando exista autorización expresa de las Autoridades del Estado de la persona propuesta, en la que se indique la no necesidad del trámite de solicitud de beneplácito, comunicada por medio del Ministerio de Asuntos Exteriores de España.

3. Cuando circunstancias extraordinarias no permitan el cumplimiento del trámite señalado en los apartados anteriores de la presente norma, el Ministro de Defensa podrá conceder estas recompensas, como Cruz, o elevar propuesta de concesión, cuando se trate de la Gran Cruz, sin la exigencia de contar con el beneplácito expreso de las Autoridades señaladas, informando posteriormente de dicha concesión al Ministerio u Organismo correspondiente, o al Ministerio de Asuntos Exteriores, según proceda. En todo caso, y antes de la concesión, se notificará tal pretensión al Ministerio u Organismo correspondiente, o a la Embajada acreditada en España, a través del Ministerio de Asuntos Exteriores, según el caso.

Sexta. *Publicación de la concesión de las recompensas.*

1. El Real Decreto de concesión de las Cruces del Mérito Militar, del Mérito Naval o del Mérito Aeronáutico, como Gran Cruz, con distintivo blanco, se publicará en el Boletín Oficial del Estado y en el Boletín Oficial del Ministerio de Defensa.

2. La Orden Ministerial o Resolución de concesión de las Cruces del Mérito Militar, del Mérito Naval o del Mérito Aeronáutico, como Cruz, con distintivo blanco, y de la Mención honorífica se publicará en el Boletín Oficial del Ministerio de Defensa y en la Orden de la unidad terrestre, naval o aérea donde se encuentre encuadrado o preste sus servicios el recompensado.

Séptima. *Cédulas.*

1. Las Cédulas, las Cruces del Mérito Militar, del Mérito Naval o del Mérito Aeronáutico, como Gran Cruz o como Cruz, con distintivo blanco, y de la Mención honorífica constituirán el título acreditativo de las mismas.

2. Las Cédulas deberán reflejar, al menos, la denominación completa de la recompensa que acreditan, los datos de la persona a cuyo nombre se extiende, la antefirma y firma de la Autoridad que concede la condecoración y la correspondiente toma de razón.

3. La custodia de las Cédulas será de la exclusiva responsabilidad de sus propietarios. En caso de pérdida o robo se podrá solicitar una nueva, adjuntando en la solicitud una declaración jurada, formulada por el interesado, en la que se haga constar tal hecho y aportando la totalidad de los datos contenidos en la Cédula original. En caso de deterioro o error de los datos, se deberá acompañar a la solicitud la Cédula deteriorada o errónea.

Octava. *Delegaciones de competencias.*

1. Se delega en el Jefe del Estado Mayor de la Defensa, en el Secretario de Estado de Defensa, en el Subsecretario de Defensa y en los Jefes de los Estados Mayores del Ejército del Tierra, de la Armada y del Ejército del Aire, la concesión de las Cruces del Mérito Militar,

del Mérito Naval y del Mérito Aeronáutico, como Cruz, con distintivo blanco, al personal militar y civil que preste servicios en unidades, centros u organismos dependientes de las mencionadas Autoridades.

2. Se delega en el Secretario de Estado de Defensa la concesión de las Menciones honoríficas al personal militar y civil que preste servicios en unidades, centros u organismos dependientes de su Autoridad.

3. Por último, se delega en el Subsecretario de Defensa como Jefe Superior del Personal del Departamento la concesión de las Cruces del Mérito Militar, del Mérito Naval y del Mérito Aeronáutico, como Cruz, con distintivo blanco, y de las Menciones honoríficas al personal militar o civil no incluido en los anteriores apartados.

CAPÍTULO II

Normas sobre la ordenación, uso y colocación de las condecoraciones representativas de recompensas, así como de sus pasadores, en prendas de uniformidad por el personal militar

Novena. *Situación de las condecoraciones en el uniforme.*

Las condecoraciones representativas de todas las recompensas, militares y civiles, nacionales y extranjeras, se llevarán por el personal militar en la parte delantera izquierda del uniforme, salvo que tengan expresamente asignado otro lugar de ubicación, conforme se establece en las normas siguientes y en las figuras anexas a las presentes normas.

Décima. *Preferencia de las condecoraciones.*

De acuerdo con el orden de prelación establecido en el artículo 1 del Reglamento General de Recompensas Militares, así como en su disposición adicional octava respecto a todas las demás condecoraciones representativas de recompensas, el orden de preferencia de las mismas sobre las prendas de uniformidad que reglamentariamente se determinen será el siguiente:

a) La Gran Cruz Laureada, la Cruz Laureada y la Medalla Militar Individual, por este orden.

b) Las cruces y medallas que cuelguen de cinta irán en el siguiente orden:

Cruz de Guerra.

Medallas del Ejército, Naval y Aérea individuales.

Cruces del Mérito Militar, del Mérito Naval y del Mérito Aeronáutico, por el siguiente orden: Con distintivo rojo, con distintivo azul, con distintivo amarillo y con distintivo blanco.

Cruz de la Real y Militar Orden de San Hermenegildo.

Cruz a la Constancia en el Servicio.

Medallas de Organizaciones Internacionales de las que España forme parte; posteriormente, Medallas de Campañas y Medallas Conmemorativas, estableciendo su procedencia por su fecha de concesión.

Condecoraciones civiles españolas, con preferencia la Cruz de la Real y Distinguida Orden Española de Carlos III y, a continuación, las Cruces de la Orden de Isabel la Católica y, finalmente, las restantes que se colocarán por su fecha de concesión.

Condecoraciones militares y civiles extranjeras, que cuelguen de cinta, que se colocarán por su fecha de concesión.

c) El orden de colocación de las placas, cuando se ostente más de una, será el mismo que el que figura en la letra anterior para la Cruz o, en su caso, la Orden correspondiente.

Undécima. *Forma de colocación de las condecoraciones sobre prendas de uniformidad.*

1. Condecoraciones en la parte delantera izquierda del uniforme:

a) En general, las condecoraciones que tengan que ir a la misma altura se colocarán por el orden de preferencia establecido en la norma anterior, de la línea de botones al brazo. Si

§ 42 Tramitación y concesión ordinaria de las Cruces del Mérito Militar, Naval y Aeronáutico

tuviesen que colocarse en más de una fila, el orden de preferencia sería además de arriba abajo.

b) Las condecoraciones correspondientes a la Cruz Laureada de San Fernando, como Gran Cruz o como Cruz Laureada y la Medalla Militar Individual, irán siempre en su tamaño normal y destacadas sobre las demás, a excepción de la Banda de la Gran Cruz que se colocará en el sitio reservado a las condecoraciones terciadas. Se colocarán por encima del bolsillo del pecho, o en lugar equivalente, sobre cualquier prenda de uniformidad reglamentaria.

c) Las condecoraciones correspondientes a las cruces y medallas que cuelguen de cinta, cuando se pongan en tamaño normal, serán llevadas en una o dos filas, según el número de ellas que se posean, con arreglo al siguiente cuadro:

N.º medallas o cruces	N.º Filas	N.º Condecoraciones por fila
Del 1 a 4	1	1, 2, 3 ó 4
5	2	3, 2
6	2	3, 3
7	2	4, 3
8	2	4, 4

Potestativamente, a partir de la novena condecoración se podrán ir superponiendo las cintas de las que cuelguen las cruces y medallas, armónicamente, hasta completar un máximo de catorce condecoraciones, siete por fila, de forma que quede a la vista toda la cinta de la primera condecoración de cada fila y la mitad de las cintas de las restantes condecoraciones por fila.

La fila más baja deberá tener las presillas, para su fijación, 6 centímetros por encima del borde superior de la cartera del bolsillo del pecho al lado izquierdo del uniforme. Las condecoraciones de una misma fila irán en un único imperdible pasador.

Cuando se pongan en tamaño miniatura, irán practicadas en el costado superior izquierdo del uniforme, de forma horizontal, con arreglo al siguiente cuadro:

N.º medallas o cruces	N.º Filas	N.º Condecoraciones por fila
Del 1 a 10	1	1, 2, 3, 4, 5, 6, 7, 8, 9 ó 10
11	2	6, 5
12	2	6, 6
13	2	7, 6
14	2	7, 7
15	2	8, 7
16	2	8, 8
17	2	9, 8
18	2	9, 9
19	2	10, 9
20	2	10, 10
21	3	7, 7, 7

La misma regla que la expresada en el cuadro se aplicará cuando se posean más de veintiuna cruces o medallas.

d) Las condecoraciones que correspondan a las placas, se llevarán centradas sobre el bolsillo del pecho o lugar equivalente. Podrán llevarse un máximo de cuatro placas, con la siguiente distribución:

Una: Centrada.

Dos: A la misma altura.

Tres: Dos arriba y una abajo.

Cuatro: En forma de cruz.

2. Condecoraciones en el cuello.

Será el lugar de colocación de las veneras y encomiendas, de la que sólo podrá llevarse una a elección, salvo orden expresa en contrario. Dependiendo de la prenda de uniformidad,

§ 42 Tramitación y concesión ordinaria de las Cruces del Mérito Militar, Naval y Aeronáutico

se llevará la cinta por debajo del cuello de la camisa y la venera sobre el nudo de la corbata, o bien la cinta por debajo del cuello de la guerra cerrada y la venera sobre el primer botón de dicha prenda, o bien la cinta sobre la sujeción de la corbata y la venera, centrada, cubriendo el ángulo inferior de dicha prenda.

3. Condecoraciones terciadas.

En cuanto a las bandas, se llevará sólo una a elección, salvo orden expresa en contrario, del hombro derecho al costado izquierdo.

4. Condecoraciones e insignias sobre los hombros.

Será el lugar de colocación de los collares, de los que se llevará sólo uno, a elección, salvo orden expresa en contrario.

5. Insignias representativas en la manga izquierda.

Las insignias representativas de las recompensas colectivos se llevarán, de arriba abajo, por el siguiente orden:

Laureada Colectiva.

Medalla Militar Colectiva.

Medallas del Ejército, Naval o Aérea Colectivas.

No obstante, será de aplicación a las insignias individuales representativas de las mencionadas recompensas colectivas lo previsto en el apartado 2 de la disposición adicional cuarta del Reglamento de la Real y Militar Orden de San Fernando y en el apartado 3 de la disposición adicional octava del Reglamento General de Recompensas Militares.

Duodécima. *Pasadores de condecoraciones representativas de las recompensas.*

1. Se usarán sobre las prendas de uniformidad que reglamentariamente se determinen, sujetos a las mismas por sistema de broche interno por encima del bolsillo izquierdo, coincidiendo su limbo inferior con la costura superior de la cartera, conforme se establece en el siguiente apartado y en las figuras anexas a las presentes normas.

Se montarán yuxtapuestos entre sí y entre filas. Cuando la fila inferior comprenda menor número de pasadores que la superior, se apoyarán sobre ésta en su extremo derecho o interior.

La distribución de pasadores por filas será de cuatro pasadores por fila.

2. Conforme a lo dispuesto en la norma anterior, el orden de precedencia de los pasadores de condecoraciones será el siguiente:

En las circunstancias expresadas en la disposición adicional cuarta del Reglamento de la Real y Militar Orden de San Fernando, pasadores representativos de las insignias individuales de la Laureada Colectiva, con preferencia sobre las de la Medalla Militar Colectiva.

Cruz de Guerra.

Medallas del Ejército, Naval y Aérea individuales.

Condecoraciones civiles españolas de la Real y Distinguida Orden Española de Carlos III y de la Orden de Isabel la Católica que se correspondan a la categoría o grado de Gran Cruz o superior, con preferencia las de la Real y Distinguida Orden Española de Carlos III y, posteriormente, las de la Orden de Isabel la Católica.

Grandes Cruces del Mérito Militar, del Mérito Naval y del Mérito Aeronáutico, por el siguiente orden: Con distintivo rojo, con distintivo azul, con distintivo amarillo y con distintivo blanco.

Gran Cruz de la Real y Militar Orden de San Hermenegildo.

Condecoraciones civiles españolas de otras Órdenes y recompensas civiles que se correspondan a la categoría o grado de Gran Cruz o superior, por su fecha de concesión.

Placa y Encomienda de la Real y Militar Orden de San Hermenegildo.

Cruces del Mérito Militar, del Mérito Naval y del Mérito Aeronáutico, por el siguiente orden: Con distintivo rojo, con distintivo azul, con distintivo amarillo y con distintivo blanco.

En las circunstancias expresadas en la disposición adicional octava, apartado 3, del Reglamento General de Recompensas Militares, pasadores representativos de las insignias individuales de las Medallas del Ejército, Naval y Aérea Colectivas.

Cruz de la Real y Militar Orden de San Hermenegildo.

Cruz a la Constancia en el Servicio, por el siguiente orden: Cruz de Oro, Cruz de Plata y Cruz de Bronce.

Medallas de Organizaciones Internacionales de la que España forme parte; posteriormente, Medallas de Campañas y Medallas Conmemorativas, estableciendo su precedencia por su fecha de concesión.

Condecoraciones civiles españolas de las Órdenes y recompensas civiles que se correspondan a otras categorías o grados inferiores a Gran Cruz, con preferencia las de la Real y Distinguida Orden Española de Carlos III y, posteriormente, las de la Orden de Isabel la Católica, sobre las restantes que se colocarán por su fecha de concesión.

Condecoraciones militares y civiles extranjeras, que se colocarán por su fecha de concesión.

CAPÍTULO III

Normas especiales sobre recompensas militares

Decimotercera. *Aplicación de las normas aprobadas al personal contemplado en el apartado 2 de la disposición adicional segunda del Reglamento General de Recompensas Militares y a otras Recompensas Militares.*

1. Para la tramitación de las Cruces del Mérito Militar, del Mérito Naval o del Mérito Aeronáutico, con distintivo blanco, ya sea como Gran Cruz o como Cruz, así como de las Menciones honoríficas, al personal militar y civil extranjero y al personal civil español que no se encuentre en los supuestos contemplados en el Reglamento General de Recompensas Militares se tendrá en cuenta lo dispuesto en el apartado 2 de la disposición adicional segunda del citado Reglamento general.

2. La regla contenida en el apartado tercero de la norma primera, y la norma quinta, ambas del capítulo I, serán de aplicación a todas las recompensas militares que se propongan conceder al personal en ellas señalado.

3. Las normas primera, segunda, sexta y séptima del capítulo I se aplicarán, en lo que resulte pertinente, al procedimiento para la concesión de las Cruces del Mérito Militar, del Mérito Naval y del Mérito Aeronáutico, con distintivos rojo, azul y amarillo.

Decimocuarta. *Condecoraciones reconocidas por la normativa anterior.*

1. La denominación, el diseño y el uso de las condecoraciones correspondientes a las recompensas militares concedidas con anterioridad a la entrada en vigor del Reglamento General de Recompensas Militares, aprobado por Real Decreto 1040/2003, de 1 de agosto, se mantendrán sin modificación alguna, a excepción de lo dispuesto en el apartado 2 de la disposición transitoria primera del mencionado Real Decreto, ateniéndose, en cuanto a su ubicación sobre la uniformidad, a lo dispuesto en las normas aprobadas por la presente Orden Ministerial.

2. Cuando se esté en posesión de alguna de las recompensas militares suprimidas por la legislación vigente, las condecoraciones representativas tendrá el orden de colocación establecido en el anexo a la Orden Ministerial 44/1985, de 22 de julio, intercalándose, a tal efecto, entre las que se contemplan en la norma novena del capítulo II de la presente Orden Ministerial.

COLOCACIÓN DE CRUCES SOBRE LA GUERRERA DEL UNIFORME DE PASEO

COLOCACIÓN DE CRUCES
SOBRE LA GUERRERA DEL UNIFORME DE PASEO

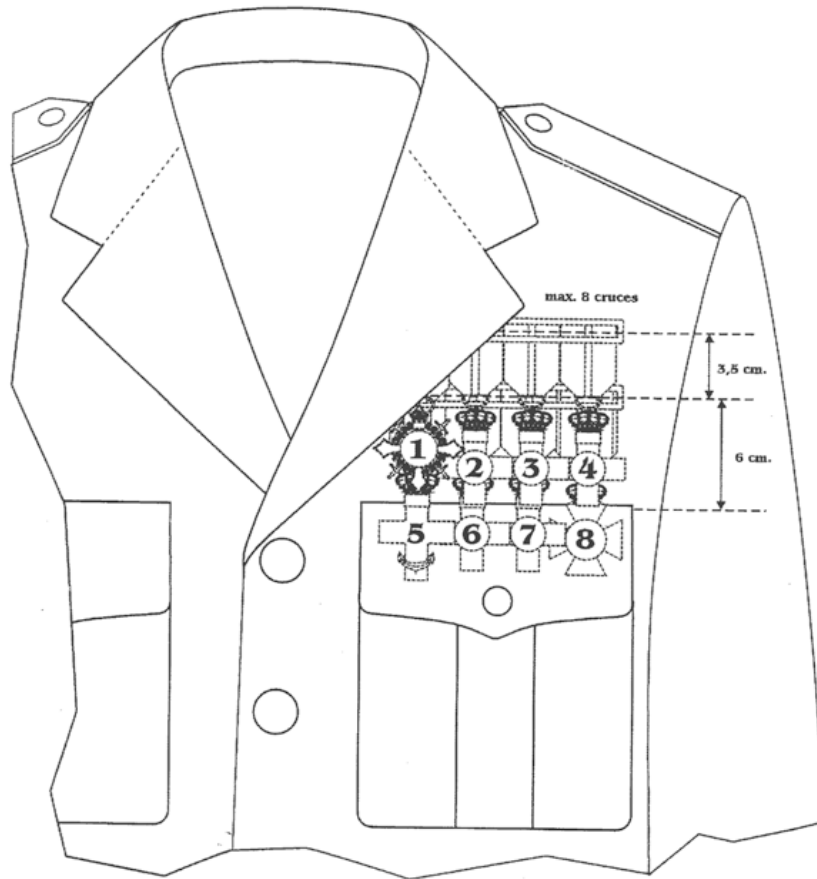

fig. nº 1

COLOCACIÓN DE CRUCES
SOBRE LA GUERRERA DEL UNIFORME DE PASEO

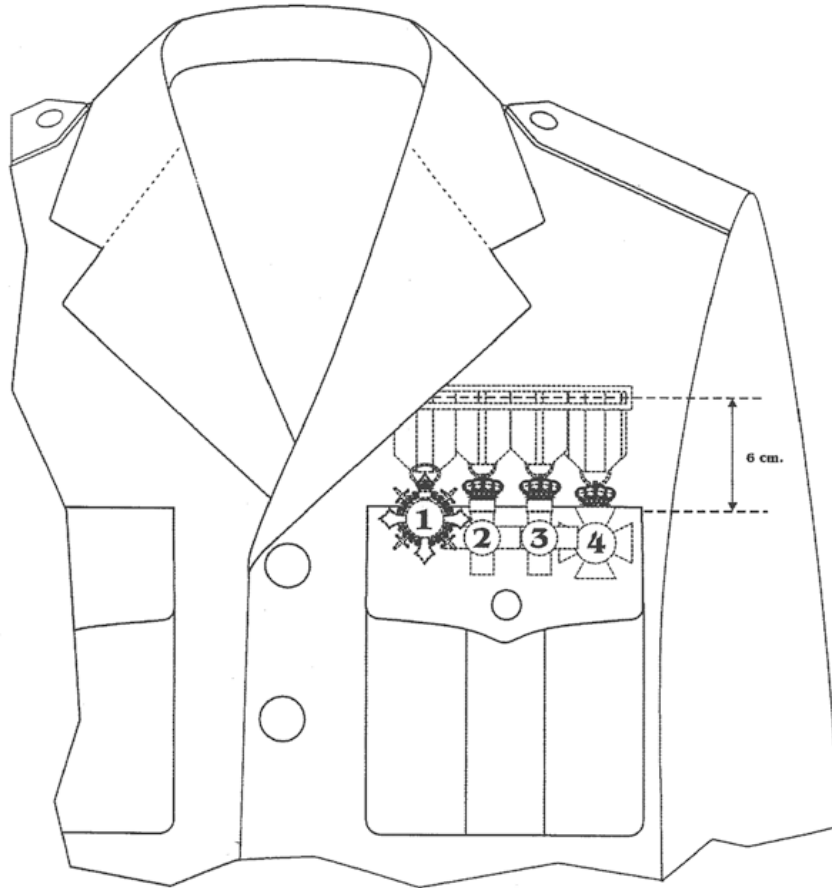

fig. nº 2

COLOCACIÓN DE CRUCES
SOBRE LA GUERRERA DEL UNIFORME DE PASEO

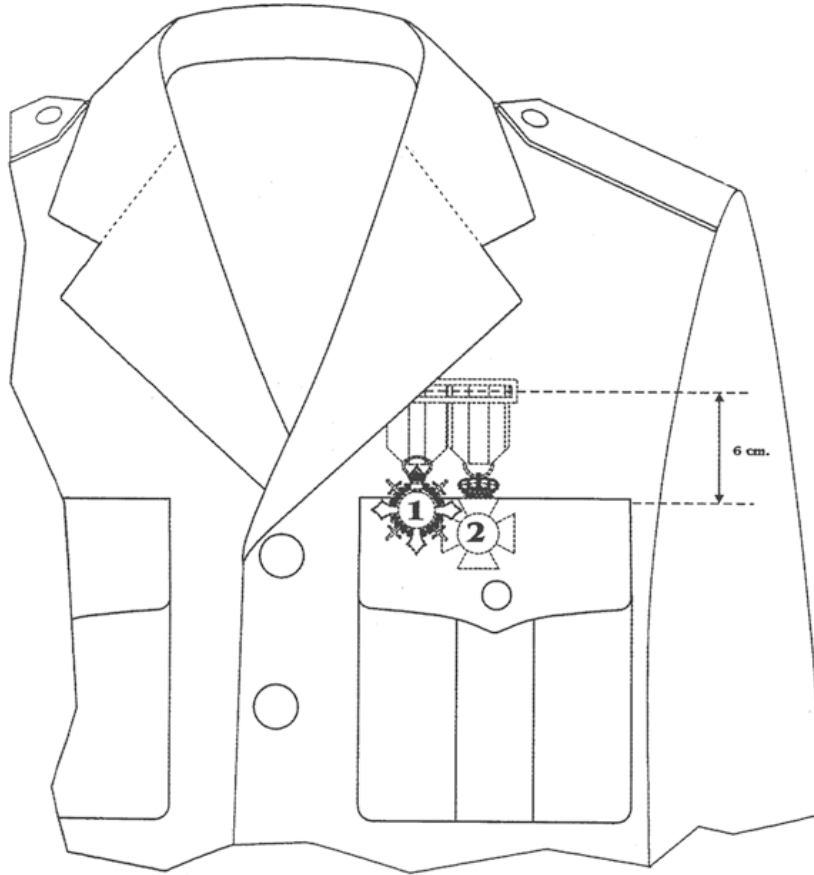

fig. nº 3

COLOCACIÓN DE MINIATURAS

COLOCACIÓN DE MINIATURAS

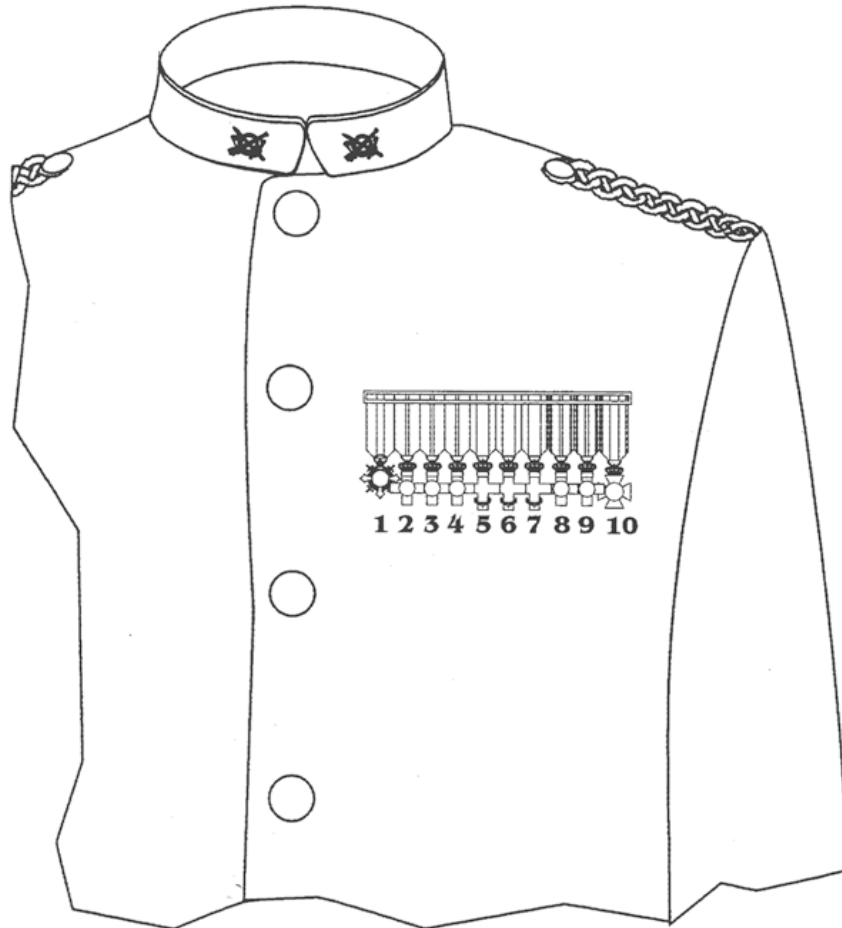

fig. nº 4

COLOCACIÓN DE MINIATURAS

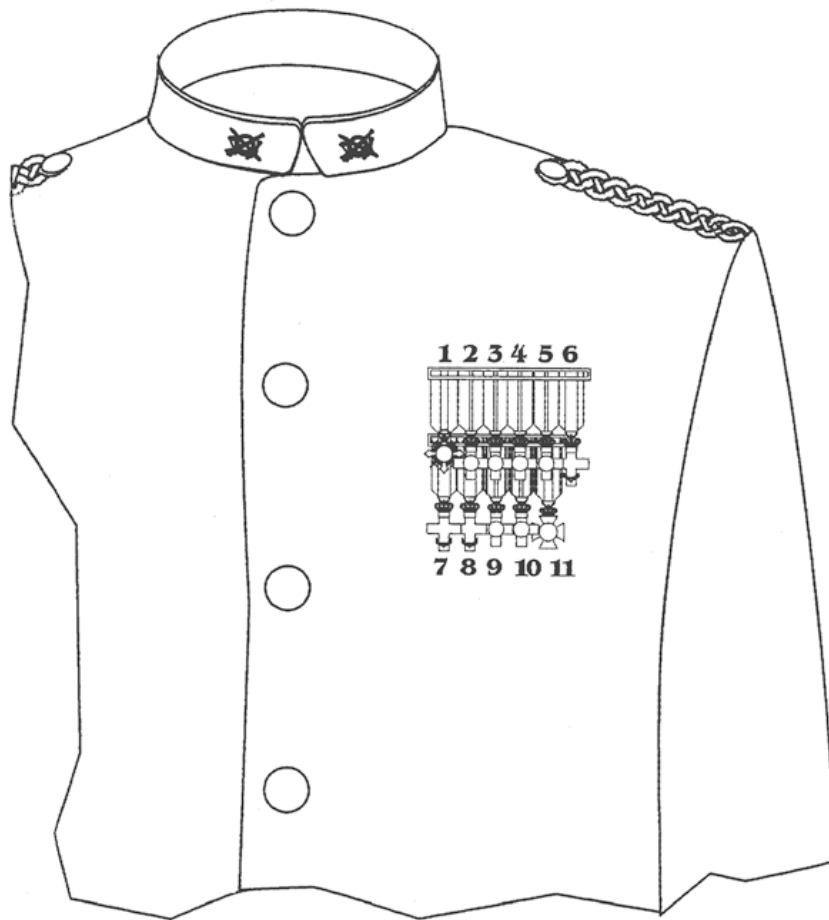

fig. nº 5

COLOCACIÓN DE MINIATURAS

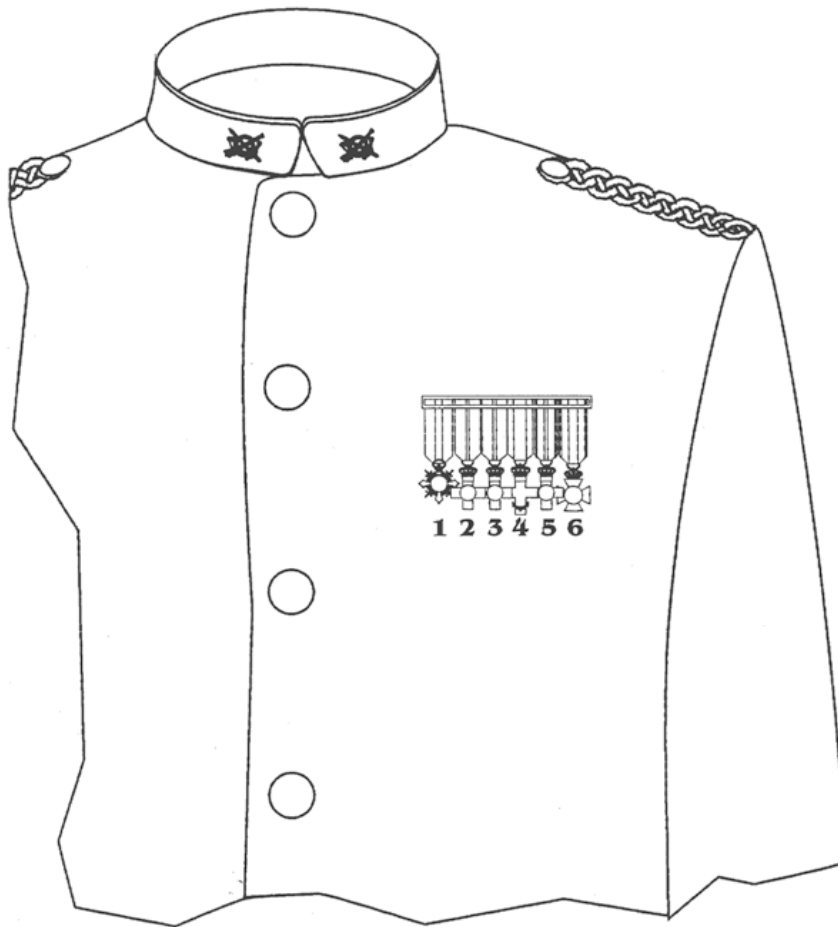

fig. nº 6

COLOCACIÓN DE GRANDES CRUCES SOBRE LA GUERRERA DEL UNIFORME DE PASEO

COLOCACIÓN DE GRANDES CRUCES
SOBRE LA GUERRERA DEL UNIFORME DE PASEO

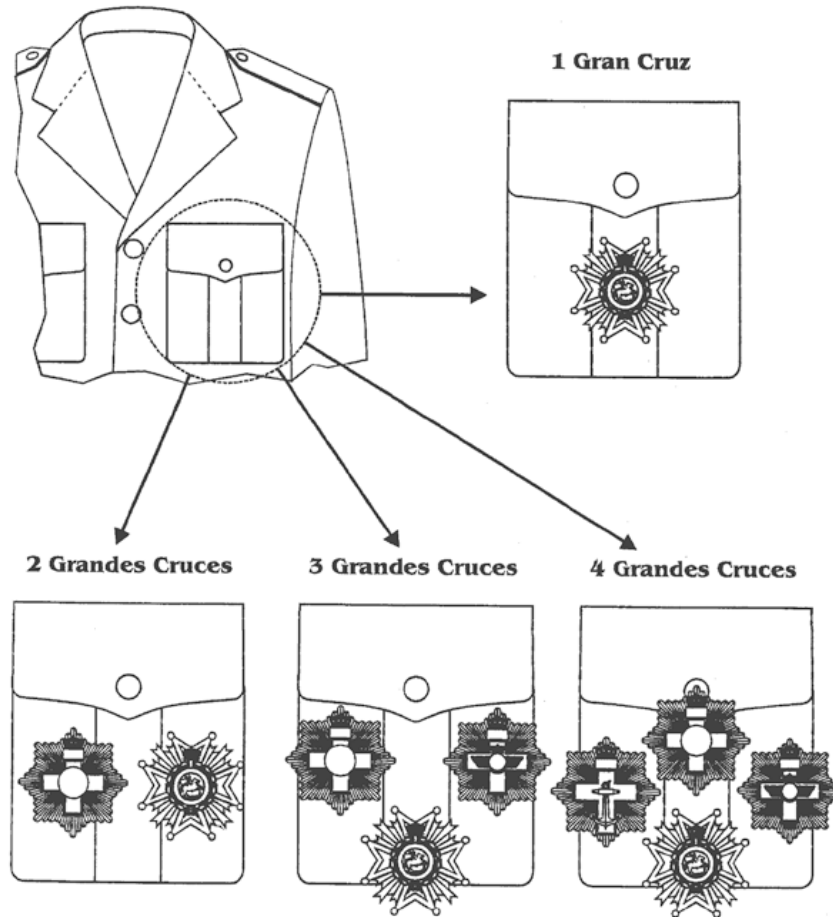

fig. nº 7

COLOCACIÓN DE CONDECORACIONES EN CUELLO

COLOCACIÓN DE CONDECORACIONES EN CUELLO

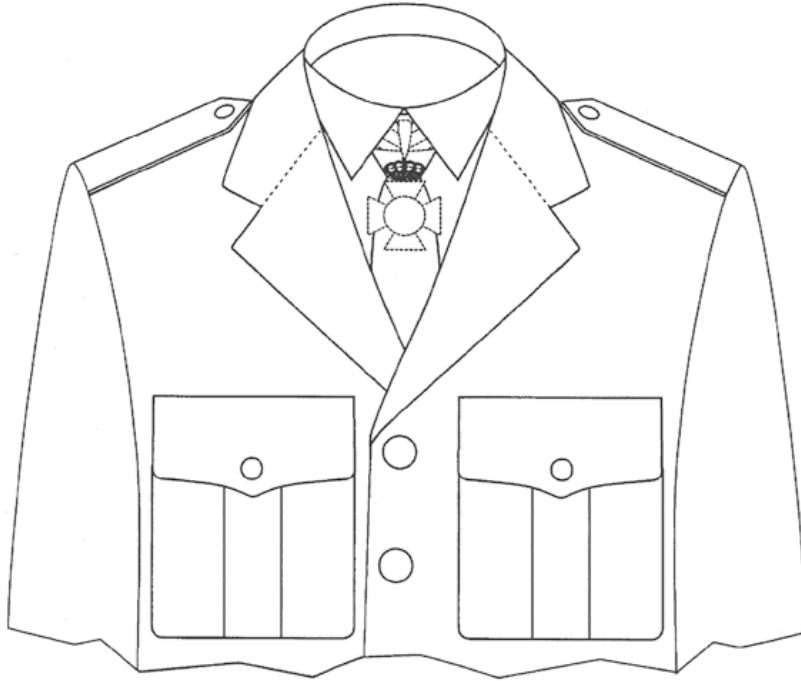

fig. nº 8

COLOCACIÓN DE CONDECORACIONES EN CUELLO

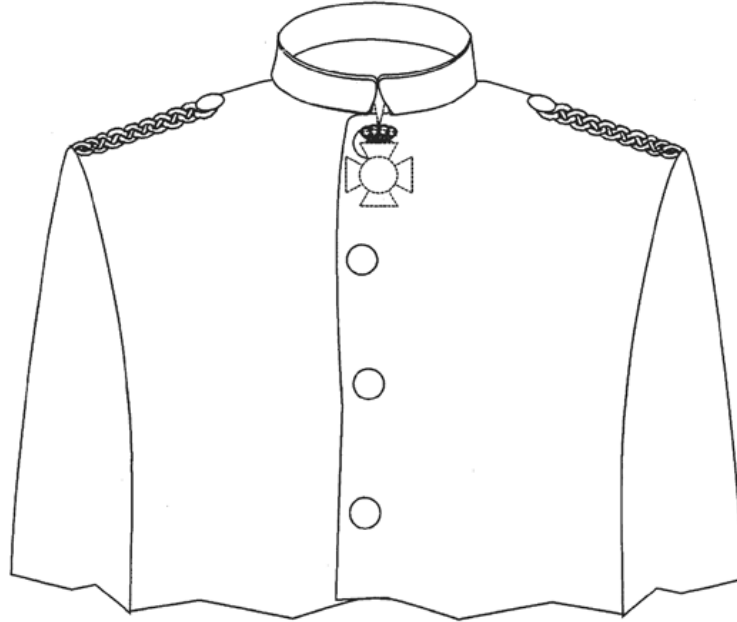

fig. nº 9

COLOCACIÓN DE CONDECORACIONES EN LA MANGA DEL UNIFORME DE PASEO

COLOCACIÓN DE CONDECORACIONES
EN LA MANGA DEL UNIFORME DE PASEO

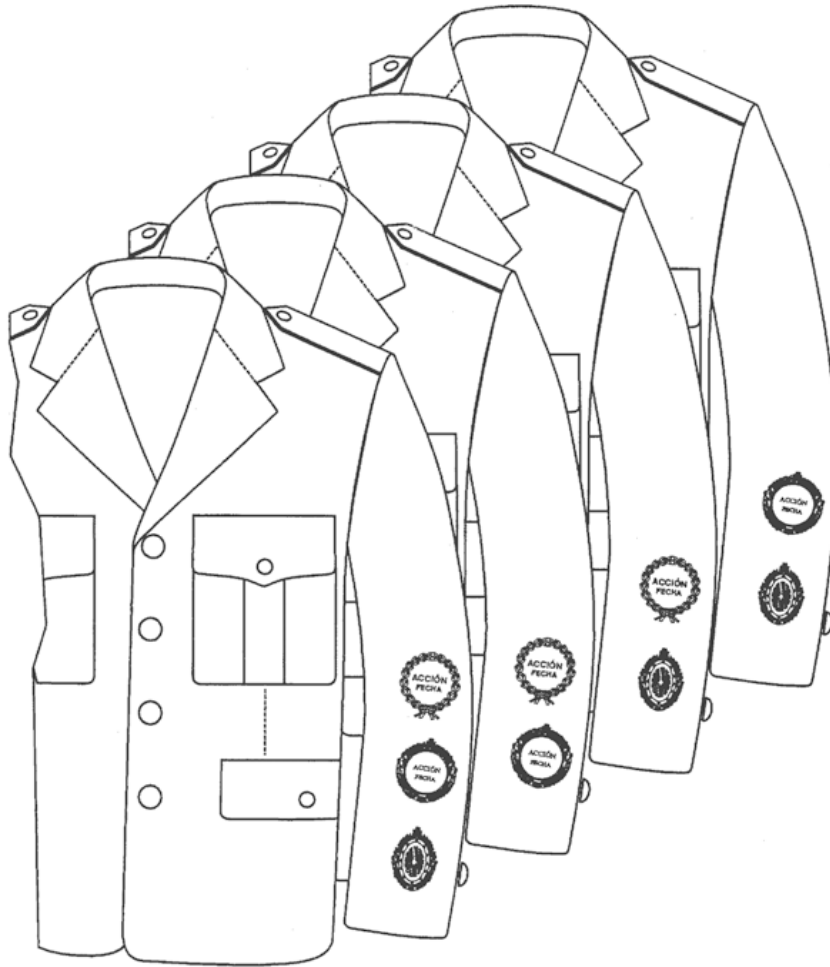

fig. nº 10

**COLOCACIÓN DE CONDECORACIONES EN LA MANGA DEL UNIFORME DE
PASEO ARMADA Y EJÉRCITO DEL AIRE**

**COLOCACIÓN DE CONDECORACIONES
EN LA MANGA DEL UNIFORME DE PASEO
ARMADA Y EJÉRCITO DEL AIRE**

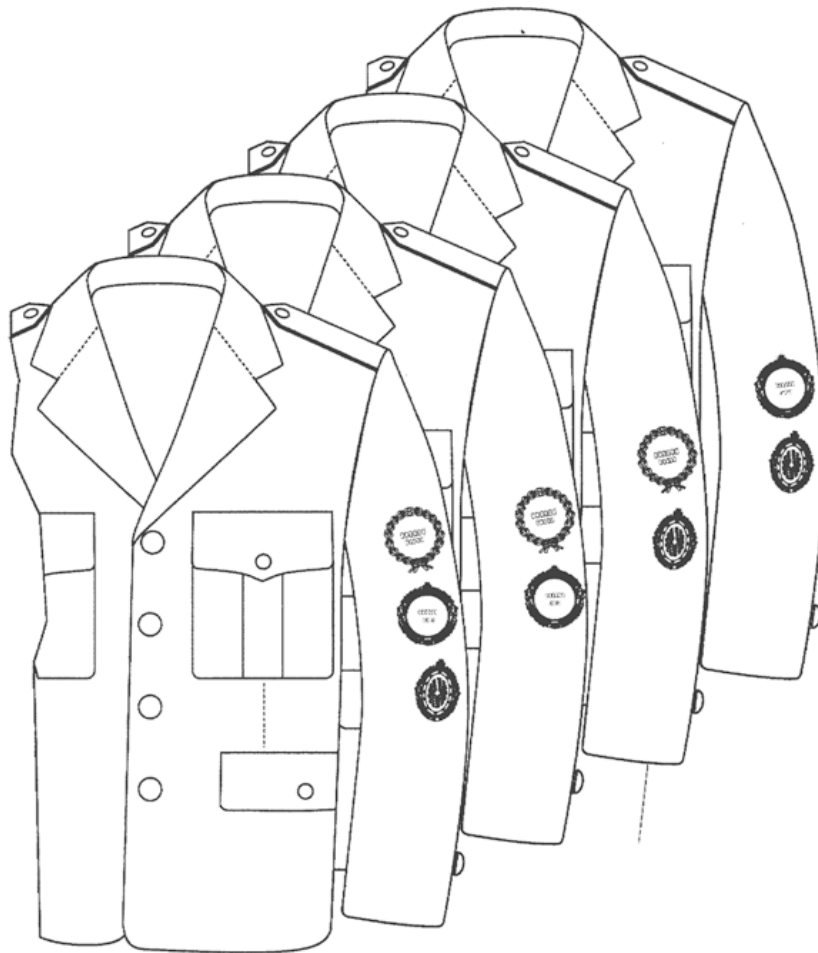

fig. nº 10 (bis)

COLOCACIÓN DE CONDECORACIONES EN LA MANGA DEL UNIFORME DE PASEO

COLOCACIÓN DE CONDECORACIONES
EN LA MANGA DEL UNIFORME DE PASEO

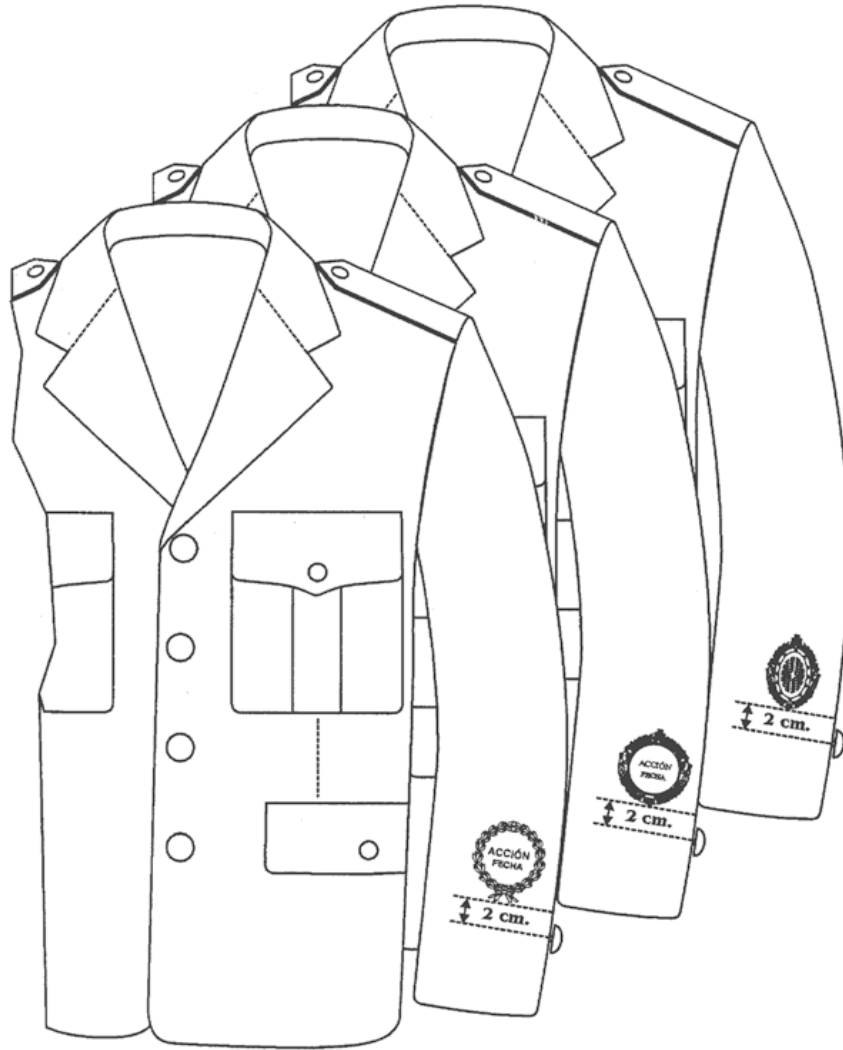

fig. nº 11

**COLOCACIÓN DE CONDECORACIONES EN LA MANGA DEL UNIFORME DE
PASEO ARMADA Y EJÉRCITO DEL AIRE**

**COLOCACIÓN DE CONDECORACIONES
EN LA MANGA DEL UNIFORME DE PASEO
ARMADA Y EJÉRCITO DEL AIRE**

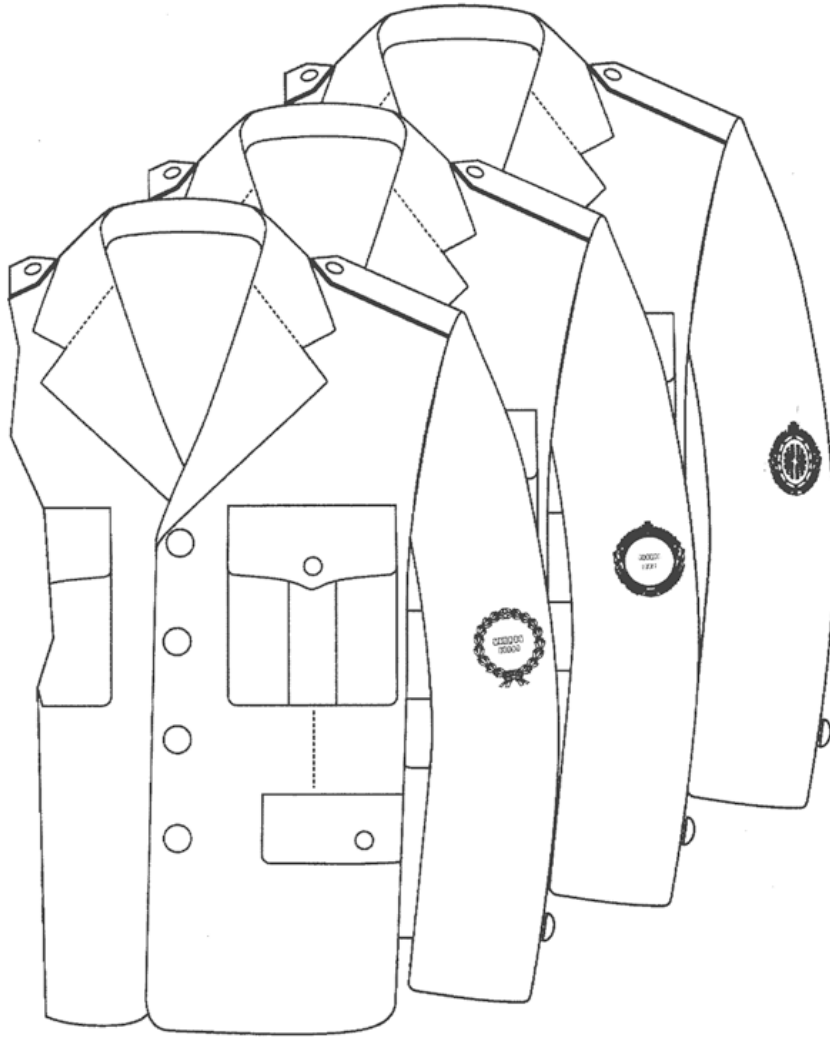

fig. nº 11 (bis)

COLOCACIÓN DE PASADORES SOBRE LA GUERRERA DEL UNIFORME DE PASEO

COLOCACIÓN DE PASADORES
SOBRE LA GUERRERA DEL UNIFORME DE PASEO

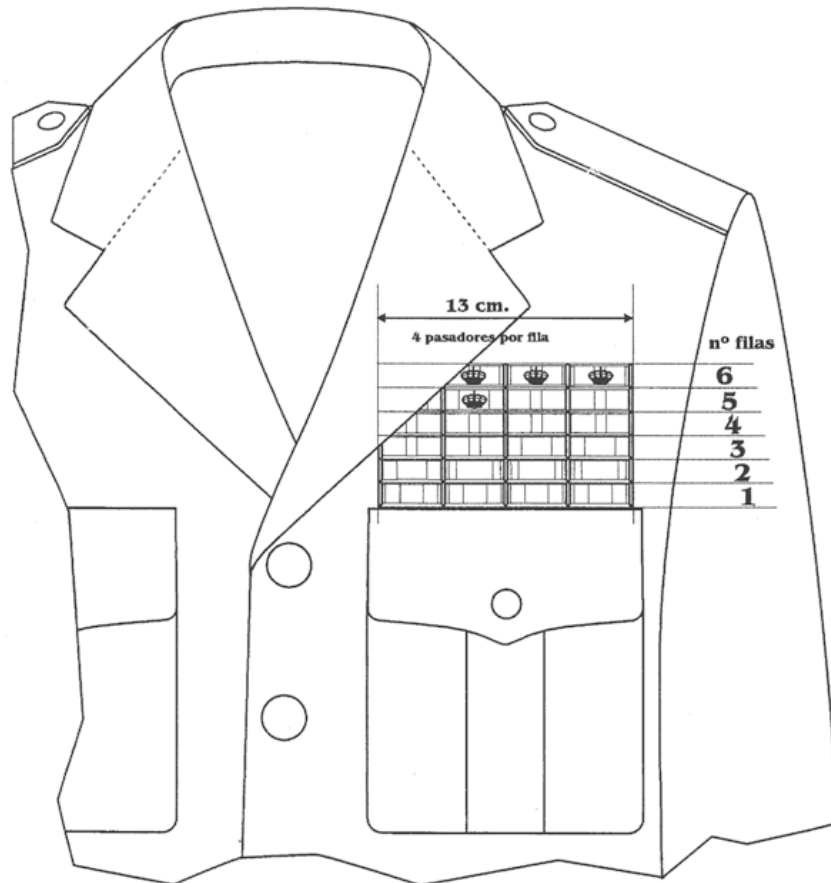

fig. nº 12

COLOCACIÓN DE PASADORES
SOBRE LA GUERRERA DEL UNIFORME DE PASEO

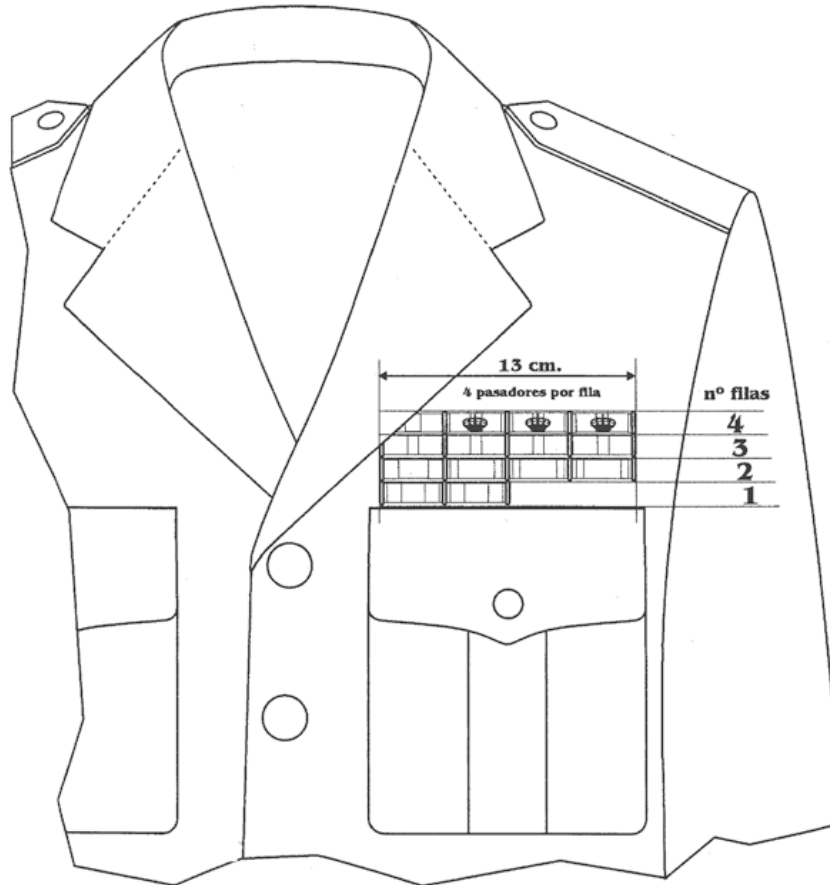

fig. nº 13

COLOCACIÓN DE PASADORES
SOBRE LA GUERRERA DEL UNIFORME DE PASEO

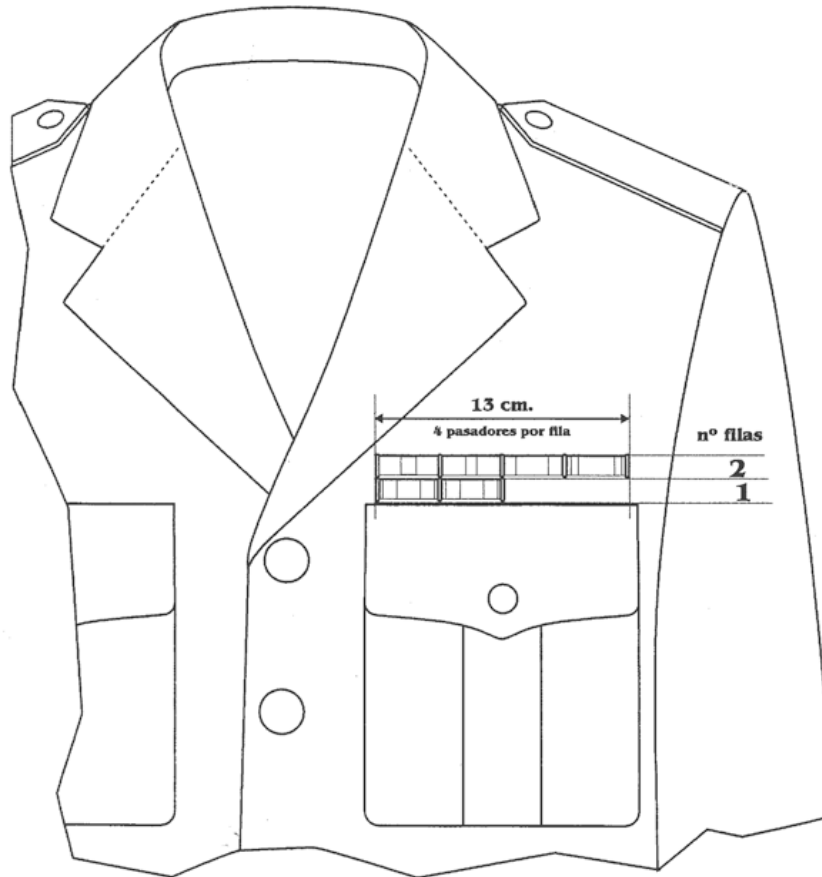

fig. nº 14

COLOCACIÓN DE CRUZ LAUREADA Y M. MILITAR SOBRE LA GUERRERA DEL UNIFORME DE PASEO

**COLOCACIÓN DE CRUZ LAUREADA Y M. MILITAR
SOBRE LA GUERRERA DEL UNIFORME DE PASEO**

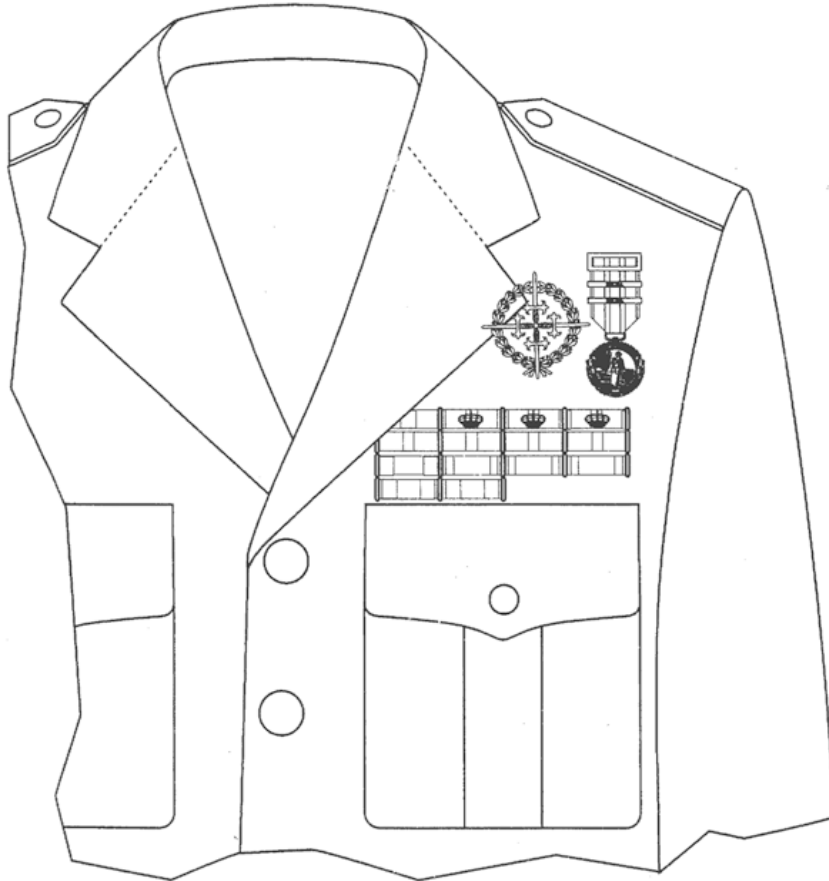

fig. nº 15

COLOCACIÓN DE CRUZ LAUREADA Y M. MILITAR SOBRE LA GUERRERA DEL UNIFORME CERRADO

**COLOCACIÓN DE CRUZ LAUREADA Y M. MILITAR
SOBRE LA GUERRERA DEL UNIFORME CERRADO**

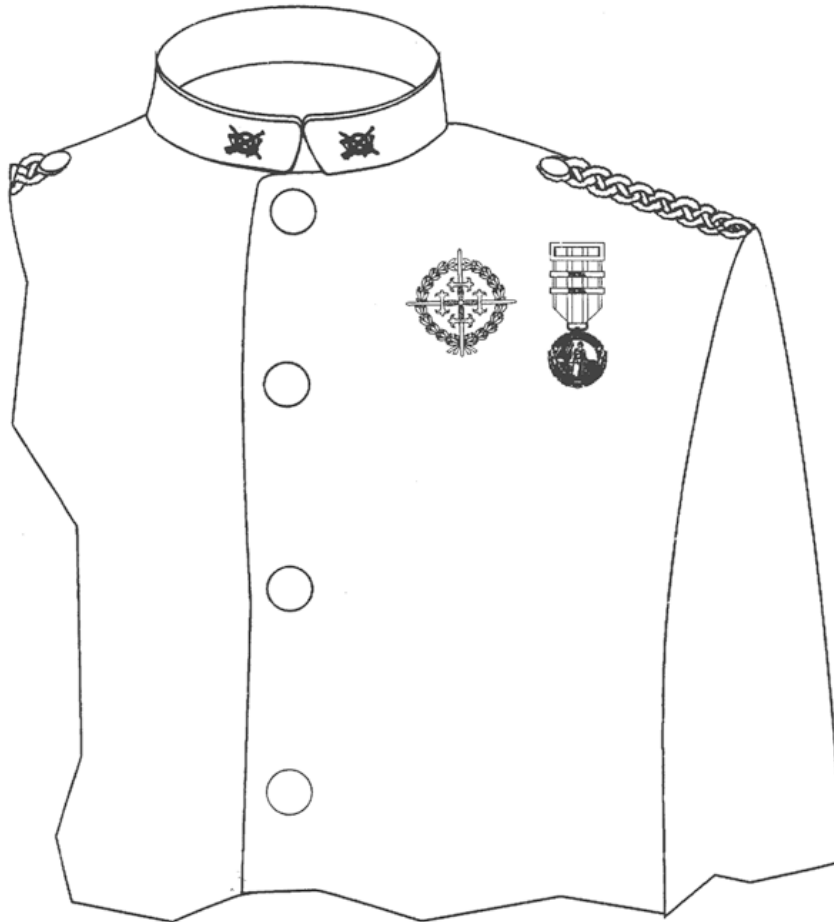

fig. nº 16

COLOCACIÓN DE CRUCES SOBRE LA GUERRERA DEL UNIFORME DE PASEO

COLOCACIÓN DE CRUCES
SOBRE LA GUERRERA DEL UNIFORME DE PASEO

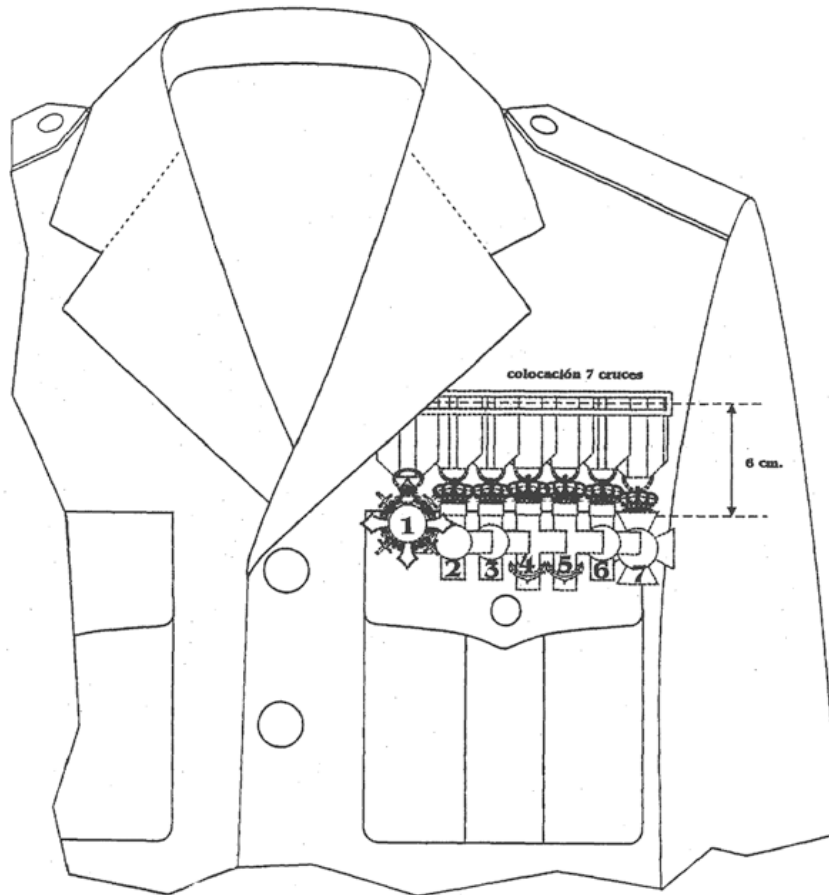

fig. nº 17

§ 43

Real Decreto 682/2002, de 12 de julio, por el que se aprueba el Reglamento de la Cruz a la Constancia en el Servicio

Ministerio de Defensa
«BOE» núm. 178, de 26 de julio de 2002
Última modificación: 8 de noviembre de 2011
Referencia: BOE-A-2002-15090

La Cruz a la Constancia en el Servicio fue creada por Ley de 26 de diciembre de 1958, con el objeto de premiar la prolongada permanencia del personal que, en esa fecha, fuera Suboficial y asimilado en los Ejércitos de Tierra, Mar y Aire, y del personal, con consideración de Oficial o Suboficial, del Cuerpo Auxiliar Subalterno del Ejército, y del Cuerpo Auxiliar de Servicios Técnicos de la Armada.

Tras sucesivas regulaciones de esta recompensa, por Real Decreto 38/1986, de 1 de enero, se aprobó el Reglamento de la Cruz a la Constancia en el Servicio, cuya finalidad era premiar la prolongada permanencia en el servicio de los Suboficiales y asimilados de los entonces existentes cuerpos militares y Cuerpo de la Guardia Civil, con intachable proceder.

El Real Decreto 223/1994, de 14 de febrero, por el que se aprobó el Reglamento de la Real y Militar Orden de San Hermenegildo, que se dictó en aplicación de lo previsto en el apartado 4 de la disposición final primera de la Ley 17/1989, de 19 de julio, Reguladora del Régimen del Personal Militar Profesional, derogó expresamente el mencionado Real Decreto 38/1986, de 1 de enero, dado que el personal militar hasta ese momento premiado con dicha recompensa quedaba incluido, desde la entrada en vigor del Reglamento, en la Real y Militar Orden de San Hermenegildo.

No obstante, se hace preciso recuperar la Cruz a la Constancia en el Servicio, conforme a lo dispuesto en el apartado 2 de la disposición final primera de la Ley 17/1999, de 18 de mayo, de Régimen del Personal de las Fuerzas Armadas, para los militares profesionales y de la Guardia Civil que, no estando comprendidos en el ámbito de aplicación del nuevo Reglamento de la Real y Militar Orden de San Hermenegildo, aprobado por Real Decreto 1189/2000, de 23 de junio, mantengan una relación de servicios profesionales de carácter permanente, a fin de premiar su constancia en el servicio e intachable conducta.

En su virtud, a propuesta del Ministro de Defensa, de acuerdo con el Consejo de Estado y previa deliberación del Consejo de Ministros en su reunión del día 12 de julio de 2002,

DISPONGO:

Artículo único. *Aprobación del Reglamento.*

Se aprueba el Reglamento de la Cruz a la Constancia en el Servicio, cuyo texto se inserta a continuación.

Disposición adicional única. *Condecoraciones y pasadores de la Cruz a la Constancia en el Servicio.*

Los modelos de las condecoraciones y pasadores de la Cruz a la Constancia en el Servicio son los que se acompañan en el anexo al Reglamento.

Disposición transitoria primera. *Solicitudes de concesión y fecha de antigüedad.*

1. Los militares profesionales de Tropa y Marinería con una relación de servicios de carácter permanente y los miembros de la Guardia Civil pertenecientes a la Escala de Cabos y Guardias que, con anterioridad a la entrada en vigor del presente Real Decreto, tengan cumplidos los requisitos exigidos en el Reglamento aprobado y cuenten con más de quince, veinticinco o treinta y cinco años de servicios efectivos con los abonos que procedan, podrán solicitar la concesión de la Cruz a la Constancia en el Servicio, en sus distintas modalidades, en el plazo de seis meses a partir de su entrada en vigor, independientemente de la situación administrativa en la que se encuentren, salvo que hayan pasado a retiro, concediéndose con la siguiente antigüedad:

a) La de 20 de mayo de 1999, si las condiciones fueron cumplidas con anterioridad a esta fecha.

b) La de la fecha de cumplimiento de dichas condiciones si aquella se produjo entre el 20 de mayo de 1999 y la fecha de entrada en vigor del presente Real Decreto.

2. Si la solicitud se produjera transcurridos seis meses desde la fecha de entrada en vigor del presente Real Decreto, se asignará, como fecha de antigüedad, la de la solicitud.

Disposición transitoria segunda. *Tramitación de la Cruz a la Constancia en el Servicio para el personal militar que tenga cumplidos los plazos exigidos.*

1. Los militares profesionales de Tropa y Marinería con una relación de servicios de carácter permanente y los miembros de la Guardia Civil pertenecientes a la Escala de Cabos y Guardias que, con anterioridad a la entrada en vigor del presente Real Decreto, cuenten con más de treinta y cinco años de servicios efectivos con los abonos que procedan, cumpliendo los requisitos exigidos en el Reglamento aprobado, deberán solicitar, en primer lugar y dentro del plazo establecido en la disposición anterior, la concesión de la Cruz a la Constancia en el Servicio, en sus modalidades de Bronce y de Plata, al mismo tiempo. Los que, en idéntica situación, cuenten con más de veinticinco años de servicios efectivos con los abonos que procedan, deberán solicitar, dentro del mismo plazo, la concesión en su modalidad de Cruz de Bronce.

2. Transcurrido un año desde dichas solicitudes, podrán solicitar la concesión de la misma recompensa en su modalidad de Cruz de Oro, los que cuenten con más de treinta y cinco años, y de Plata, los que cuenten con más de veinticinco años, siendo en todos los casos la fecha de antigüedad la que resulte de la aplicación de las reglas establecidas en la disposición anterior.

3. Durante un año, a partir de la entrada en vigor del Reglamento aprobado por el presente Real Decreto, queda suspendida la aplicación de los plazos establecidos en el apartado 4 del artículo 6 del Reglamento, respecto del personal a que se refiere la disposición transitoria anterior.

Disposición transitoria tercera. *Entrada en vigor para los miembros de la Guardia Civil.*

Con independencia de lo que establezca la disposición final segunda, el presente Real Decreto se aplicará a los miembros del Cuerpo de la Guardia Civil, a los seis meses de su publicación en el «Boletín Oficial del Estado».

Disposición derogatoria única. *Derogación normativa.*

Quedan derogadas cuantas disposiciones de igual o inferior rango se opongan a lo dispuesto en el presente Real Decreto.

Disposición final primera. *Habilitación de desarrollo.*

El Ministro de Defensa dictará las oportunas normas a efectos de determinar los criterios para la apreciación de la intachable conducta como requisito en la concesión de la Cruz a la Constancia en el Servicio, así como cuantas disposiciones sean necesarias en el desarrollo y ejecución de este Real Decreto y del Reglamento que aprueba.

Disposición final segunda. *Entrada en vigor.*

El presente Real Decreto entrará en vigor a partir de los tres meses de su publicación en el «Boletín Oficial del Estado».

REGLAMENTO DE LA CRUZ A LA CONSTANCIA EN EL SERVICIO

CAPÍTULO I

Disposiciones generales

Artículo 1. *Finalidad de la recompensa.*

La Cruz a la Constancia en el Servicio tiene por finalidad recompensar y distinguir a los militares de complemento y a los militares de tropa y marinería, así como a los miembros del Cuerpo de la Guardia Civil pertenecientes a la Escala de Cabos y Guardias, por su constancia en el servicio e intachable conducta, a tenor de lo que establecen las Reales Ordenanzas para las Fuerzas Armadas, aprobadas por el Real Decreto 96/2009, de 6 de febrero.

Artículo 2. *Modalidades de la recompensa.*

La Cruz a la Constancia en el Servicio reviste las siguientes modalidades:

1. Cruz de Oro.
2. Cruz de Plata.
3. Cruz de Bronce.

CAPÍTULO II

Condiciones generales para la concesión

Artículo 3. *Requisitos.*

1. Para la concesión de la Cruz a la Constancia en el Servicio son requisitos indispensables:

a) Ser militar de complemento, militar de tropa y marinería o miembro de la Guardia Civil perteneciente a la Escala de Cabos y Guardias.

b) Tener cumplidos quince años, para la Cruz de Bronce, veinticinco años para la Cruz de Plata y treinta años, para la Cruz de Oro, de servicios efectivos, con los abonos y descuentos que procedan, conforme a la normativa aplicable.

c) Haber observado una conducta intachable a tenor de lo que establecen las Reales Ordenanzas para las Fuerzas Armadas.

d) No tener, en la fecha de solicitud, delitos o faltas y las penas o sanciones correspondientes, sin cancelar en su documentación personal.

2. No podrán solicitar la concesión de la Cruz a la Constancia en el Servicio aquéllos que hubieran cesado en la relación de servicios profesionales antes de cumplir el tiempo de servicio exigido.

3. La cancelación de las notas desfavorables estampadas en el historial militar o profesional, según corresponda, del interesado no asegura el derecho a la concesión de la recompensa ya que, aun anulada su inscripción, podrá apreciarse, a la vista de los antecedentes que sirvieron de base a las anotaciones que, por la naturaleza de los hechos

que las originaron, por su reiteración o por otras circunstancias, no se corresponden con una conducta intachable.

Artículo 4. *Validación de tiempos.*

1. Se considerará como tiempo de servicio el transcurrido en las situaciones administrativas que, de acuerdo con la normativa vigente, sea computable como servicio efectivo, más el tiempo de abonos que corresponda. Asimismo, se computará el tiempo transcurrido en la situación de reserva del militar profesional, pero no el de reserva del servicio militar anterior a la consideración de militar profesional.

2. Se considerarán como tiempos de abono los siguientes:

- a) Tiempo de servicio como militar de reemplazo.
- b) Tiempo de servicio como militar de complemento o equivalente.
- c) Tiempo que proceda por permanencia como alumno en los centros docentes militares de formación, en los centros militares de formación, o centros docentes de formación del Cuerpo de la Guardia Civil.
- d) Tiempo de servicio que proceda como participante en operaciones militares para la defensa de España o para el mantenimiento de la paz y seguridad internacionales.

Este último tiempo de servicio será computado con el aumento que, para cada caso, determine el Ministro de Defensa a propuesta del Jefe del Estado Mayor de la Defensa.

3. Los años y meses, para cómputo de tiempos, serán los naturales expresándose en días los que excedan de éstos. Para la composición de meses, por suma de días, se contará un mes cada treinta días y un año por cada doce meses.

Para determinar los días que hayan de abonarse, cuando la situación que dé lugar al hecho se exprese entre dos fechas, se contarán ambas.

CAPÍTULO III

Procedimiento para la concesión

Artículo 5. *Solicitudes.*

1. El procedimiento de concesión de la recompensa, en cualquiera de sus modalidades, se iniciará a solicitud del interesado dirigida al Ministro de Defensa, a través de los Cuarteles Generales de los Ejércitos de Tierra y Aire, de la Armada y de la Dirección General de la Guardia Civil.

2. El personal que mantuviera en su historial militar o profesional, según corresponda, alguna nota desfavorable no podrá solicitar la concesión de la recompensa hasta que haya sido cancelada.

3. Tampoco podrá cursar la solicitud quien se encuentre sometido a procedimiento penal, expediente disciplinario por falta grave o expediente gubernativo.

Artículo 6. *Tramitación de las solicitudes.*

1. Las solicitudes se tramitarán por los Jefes de Unidad, Centro u Organismo, donde preste el interesado sus servicios, a través del órgano de personal donde radique su documentación.

Dichas solicitudes serán acreditadas por el órgano de personal, u órganos depositarios del historial militar o profesional, según corresponda, acompañada por:

- a) Antecedentes penales y disciplinarios del solicitante.
- b) Hoja-Resumen de la Hoja de Servicios, debidamente certificada.
- c) Estado-propuesta, emitido por el Jefe de unidad, centro u organismo correspondiente, en el que figurará el tiempo de servicios efectivos, los aumentos por abonos y las deducciones de tiempos que no sean computables a efectos de la concesión.

2. Una vez cumplidos los plazos y condiciones reglamentarias, los interesados podrán presentar sus solicitudes. Si lo hacen dentro del plazo de seis meses, se les asignará como fecha de concesión la del cumplimiento de las condiciones.

Si las solicitudes se presentasen con posterioridad al referido plazo de seis meses se les asignará, como fecha de concesión, la de la solicitud, salvo que la demora se justifique como no imputable al peticionario.

Lo expresado en el párrafo anterior puede dar lugar a que quienes no hayan presentado su solicitud dentro de dicho plazo, aun teniendo cumplidas todas las condiciones exigidas antes de pasar a retiro, pierdan sus derechos cuando la antigüedad que debería asignárseles por ese retraso sea una fecha posterior a la de su pase a retirado, momento en el que habrán dejado de estar sujetos al régimen general de derechos y obligaciones del personal de las Fuerzas Armadas, o del Cuerpo de la Guardia Civil, y a las leyes penales y disciplinarias militares.

3. A la vista de la documentación aportada, los Cuarteles Generales de los tres Ejércitos y la Dirección General de la Guardia Civil formularán propuesta motivada de concesión de la recompensa al Ministro de Defensa para su correspondiente resolución. A estos efectos, y a través de sus respectivos Mandos o Jefaturas de Personal, remitirán el expediente completo, acompañado de la certificación de los antecedentes que sirvieron de base a las notas invalidadas, informes personales y observaciones de los Mandos y de las calificaciones, en su caso, a que se refieren los artículos 74.2 de la Ley Orgánica 8/1998, de 2 de diciembre, de Régimen Disciplinario de las Fuerzas Armadas; 98, párrafo segundo, de la Ley 17/1999, de 18 de mayo, de Régimen de Personal de las Fuerzas Armadas; 62.2 de la Ley Orgánica 11/1991, de 17 de junio, de Régimen Disciplinario de la Guardia Civil; y 46.2 de la Ley 42/1999, de 25 de noviembre, de Régimen del Personal del Cuerpo de la Guardia Civil.

La resolución que se adopte será motivada y se ajustará a lo dispuesto en el artículo 89.3 de la Ley 30/1992, de 26 de noviembre, de Régimen Jurídico de las Administraciones Públicas y del Procedimiento Administrativo Común. En los casos en que se conceda la Cruz, en cualquiera de sus modalidades, adoptará la forma de Orden ministerial, que se publicará en el «Boletín Oficial del Ministerio de Defensa». En los supuestos en que se deniegue la concesión, la resolución será notificada, de acuerdo con lo establecido en el artículo 58 y siguientes de la misma Ley.

4. El procedimiento de concesión se resolverá en el plazo de seis meses, distribuidos de la siguiente forma:

a) Tres meses para que el órgano de personal documente la solicitud y para que los Cuarteles Generales de los tres Ejércitos, o la Dirección General de la Guardia Civil, formulen la propuesta de concesión de la recompensa.

b) Dos meses para que se adopte la resolución.

c) Un mes para la publicación de la correspondiente Orden ministerial en el «Boletín Oficial del Ministerio de Defensa», o para notificar la resolución.

Si en el plazo de seis meses establecido no se hubiera notificado la decisión, la solicitud se considerará desestimada, quedando expedita la vía contencioso-administrativa, de conformidad con lo dispuesto en el apartado 3 del artículo 159 de la Ley 17/1999, de 18 de mayo, de Régimen del Personal de las Fuerzas Armadas, y en el apartado 3 del artículo 98 de la Ley 42/1999, de 25 de noviembre, de Régimen del Personal del Cuerpo de la Guardia Civil.

5. El fallecimiento del interesado no impedirá la continuación del procedimiento, hasta su resolución.

Artículo 7. Recursos.

La resolución del Ministro de Defensa pondrá fin a la vía administrativa, pudiendo interponerse contra la misma, con carácter potestativo, recurso de reposición, previo a la vía contencioso-administrativa.

CAPÍTULO IV

Derechos e imposición de la recompensa

Artículo 8. *Cédula.*

Concedida la recompensa, las Cédulas de la Cruz a la Constancia en el Servicio, en sus modalidades de Cruz de Bronce, Cruz de Plata y de Cruz de Oro, se gestionarán y entregarán por los Cuarteles Generales de los tres Ejércitos y por la Dirección General de la Guardia Civil, y se realizará la correspondiente anotación en el historial militar o profesional, según corresponda, del interesado.

Los derechos y obligaciones de la recompensa obtenida se entienden concedidos por la publicación de la misma en el «Boletín Oficial del Ministerio de Defensa».

Artículo 9. *Uso y empleo de las condecoraciones de la Cruz a la Constancia en el Servicio.*

Todos los militares que tengan concedida la Cruz a la Constancia en el Servicio podrán ostentar sus condecoraciones sobre el uniforme, así como los correspondientes pasadores, de acuerdo con las normas reglamentarias de uniformidad.

Artículo 10. *Imposición.*

Quando los interesados estén en situación de servicio activo, u ocupando destinos asignados a la de reserva, las condecoraciones correspondientes a las modalidades de la Cruz a la Constancia en el Servicio serán impuestas con solemnidad, con ocasión de que la unidad a la que pertenece el condecorado forme con armas, o en la forma y lugar que determine el Jefe o Director, cuando pertenezca a centros u organismos.

En los demás casos, la entrega de la Cédula equivaldrá a la imposición citada en el párrafo anterior.

CAPÍTULO V

Inhabilitación

Artículo 11. *Pérdida del derecho a la recompensa.*

Perderán el derecho a la Cruz a la Constancia en el Servicio, en cualquiera de sus modalidades:

1. Los condenados a pena principal o accesoria de pérdida de empleo o suspensión de empleo.

2. Los sancionados, en virtud de expediente gubernativo, con separación del servicio, suspensión de empleo o pérdida de puestos en el escalafón.

3. Los que, el Ministro de Defensa, previa propuesta de los Cuarteles Generales de los tres Ejércitos y de la Dirección General de la Guardia Civil, aun teniendo invalidadas las notas desfavorables en su historial militar o profesional, según corresponda, a la vista de los antecedentes que sirvieron a las notas invalidadas y de las calificaciones o informes personales, considere que, por la naturaleza de los hechos que los originaron, por su repetición o por otras circunstancias, no pueden ser considerados observantes de una intachable conducta, a tenor de lo que indican las Reales Ordenanzas para las Fuerzas Armadas.

Artículo 12. *Resolución de pérdida del derecho a la recompensa.*

1. La resolución de pérdida del derecho a la Cruz a la Constancia en el Servicio requerirá la instrucción del correspondiente expediente, que se tramitará con arreglo a las normas vigentes del procedimiento para el ejercicio de la potestad sancionadora de las Administraciones Públicas.

2. A los efectos considerados en el artículo anterior, los órganos de personal donde radique la documentación del personal de las Fuerzas Armadas y del Cuerpo de la Guardia Civil comunicarán, a los respectivos Mandos o Jefaturas de Personal de cada Ejército o de la

Guardia Civil, a tenor de lo dispuesto en los artículos 74.2 la Ley Orgánica 8/1998, de 2 de diciembre, de Régimen Disciplinario de las Fuerzas Armadas y 62.2 de la Ley Orgánica 11/1991, de 17 de junio, de Régimen Disciplinario de la Guardia Civil, en cuanto les conste, las penas y sanciones que sean impuestas y den lugar a anotaciones en el historial militar o profesional, según corresponda, así como las cancelaciones de notas desfavorables que se produzcan.

3. El instructor del procedimiento será designado por el Mando o Jefatura de Personal del Ejército correspondiente o de la Guardia Civil. Asimismo, se nombrará un secretario que asistirá al instructor.

4. A la vista del resultado del expediente instruido, el Cuartel General correspondiente, o la Dirección General de la Guardia Civil, elevará propuesta al Ministro de Defensa de pérdida o no del derecho a la Cruz a la Constancia en el Servicio concedida, en cualquiera de sus modalidades.

5. La resolución de pérdida se adoptará mediante Orden ministerial.

Artículo 13. *Efectos de la pérdida.*

La pérdida del derecho a la Cruz a la Constancia en el Servicio conllevará, igualmente, la de todas las prerrogativas inherentes a la recompensa.

CAPÍTULO VI

Condecoraciones

Artículo 14. *Descripción de las condecoraciones correspondientes a las modalidades de la Cruz a la Constancia en el Servicio.*

1. La condecoración de la Cruz a la Constancia en el Servicio, en su modalidad Cruz de Bronce, tendrá las siguientes características:

a) Escudo de contorno circular, de veinte milímetros de diámetro, incluido el filete de bronce en escamas: por su anverso, en campo de azur fileteado de bronce, Cruz de Santiago, en gules, fileteada de oro; bordura de cuatro milímetros de ancho, en esmalte blanco, con la inscripción en azur: «PREMIO A LA CONSTANCIA EN EL SERVICIO»; en el reverso, lleno de azur y bordura de esmalte blanco. Acolada, cruz de cuatro brazos triangulares, de base recta y lados curvos, en esmalte blanco, fileteada de escamas abrigantadas de bronce en su color, de un milímetro, siendo la anchura de cada brazo entre sus extremos de veinte milímetros y de catorce milímetros entre los extremos de brazos contiguos. El brazo superior irá sumado de Corona Real de bronce, de quince milímetros de altura por veintidós de anchura, a la que se articula una anilla circular del mismo metal, de un milímetro de ancho y quince milímetros de diámetro, para su unión a la cinta. La altura total de la cruz, con inclusión de la anilla, será de sesenta milímetros.

b) La cinta de la que se ha de llevar pendiente la cruz será de treinta milímetros de ancho, dividida en tres partes iguales en sentido longitudinal, siendo la del centro de color carmesí y las otras dos de color amarillo tostado con filetes de medio milímetro carmesí. Su longitud será también de treinta milímetros, a la vista, y se llevará sujeta por una hebilla dorada de la forma y dimensiones proporcionadas y usuales para esta clase de condecoraciones.

2. La condecoración de la Cruz a la Constancia en el Servicio, en su modalidad Cruz de Plata, tendrá las mismas características y medidas que la anteriormente descrita, con las siguientes diferencias: el fileteado de los brazos de la Cruz será de plata en escamas, al igual que el del escudo de contorno circular; en dicho escudo, el campo irá fileteado de plata. La Corona Real y la anilla serán, igualmente, de plata.

3. La condecoración de la Cruz a la Constancia en el Servicio, en su modalidad Cruz de Oro, tendrá las mismas características y medidas que la descrita en el apartado 1 de este artículo, con las siguientes diferencias: el fileteado de los brazos de la Cruz será de oro en escamas, al igual que el del escudo de contorno circular; en dicho escudo, el campo irá fileteado de oro. La Corona Real y la anilla serán, igualmente, de oro.

4. Las condecoraciones en miniatura de las tres modalidades de la Cruz a la Constancia en el Servicio tendrán idéntico diseño, con las dimensiones proporcionales que correspondan, al descrito en los tres apartados anteriores.

Artículo 15. *Pasadores de las condecoraciones.*

Los pasadores representativos de las condecoraciones correspondientes a la Cruz a la Constancia en el Servicio, en sus modalidades de Cruz de Oro, Cruz de Plata y Cruz de Bronce, están constituidos por la cinta en los colores de la cruz descrita en el apartado 1.b) del artículo anterior, de treinta milímetros de longitud por diez milímetros de ancho, montada sobre un armazón de metal dorado, y enmarcada por dos barras laterales de dicho metal, de dos milímetros de ancho y doce milímetros de largo cada una. Sobre la cinta y en su centro, longitudinalmente, irá incorporada una Cruz de Santiago de oro, cuando se trate de la Cruz de Oro, o de plata, cuando se trate de la Cruz de Plata.

Disposición adicional única. *Coordinación y supervisión de los expedientes de concesión de la Cruz a la Constancia en el Servicio.*

De acuerdo con lo dispuesto en el artículo 14 del Real Decreto 1883/1996, de 2 de agosto, de estructura básica del Ministerio de Defensa, modificado por Real Decreto 76/2000, de 21 de enero, la Dirección General de Personal del Ministerio de Defensa es el órgano directivo encargado de la supervisión de los expedientes de concesión de esta recompensa, así como de la coordinación de los requisitos y criterios necesarios para que su concesión sea uniforme, con independencia del Ejército o Cuerpo al que pertenezcan los solicitantes.

ANEXO

En las figuras de este anexo, están representados las condecoraciones y los pasadores

CRUZ A LA CONSTANCIA EN ORO

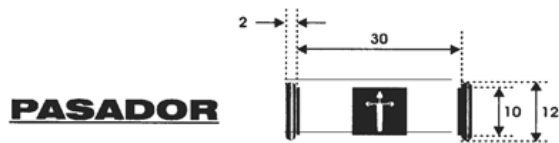
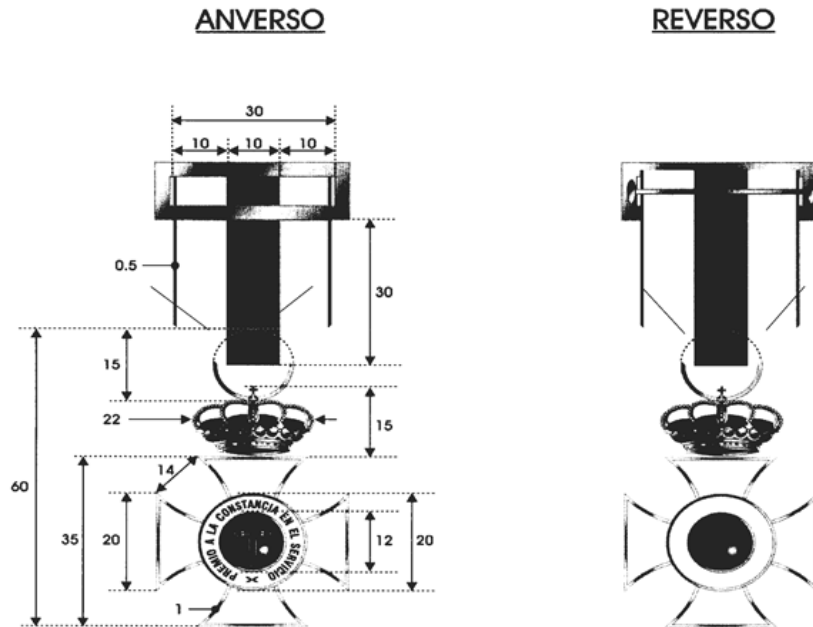

CRUZ A LA CONSTANCIA EN PLATA

ANVERSO

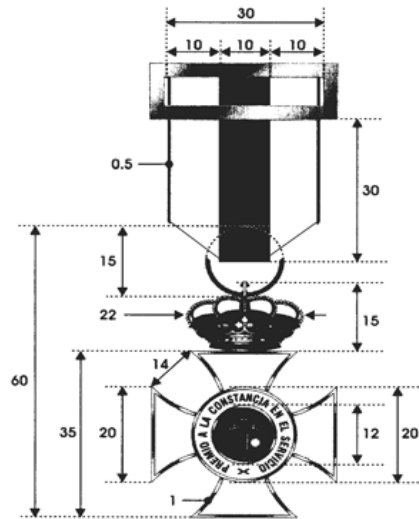

REVERSO

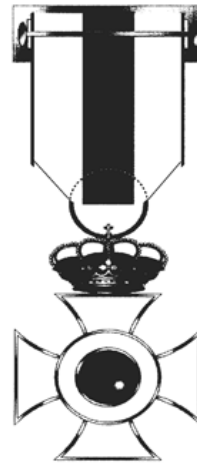

PASADOR

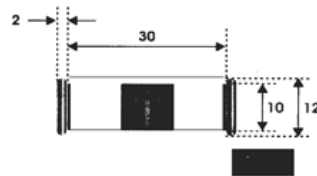

**REFERENCIAS "PANTONE" PARA
NORMALIZACION DEL COLOR DE LOS ESMALTES**

PALETA DE COLOR "PANTONE" *MATCHING SYSTEM*

CARMESI



PANTONE 225 CV

AZUL MAS OSCURO



PANTONE 282 CV

AZUR



PANTONE 300 CV

SINOPLA



PANTONE 335 CV

GULES



PANTONE Red 032 CV

CORINTO



PANTONE 1805 CV

ORO



(AMARILLO A EFECTOS DE DIBUJADO)

ORO

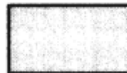

(AMARILLO A EFECTOS DE DIBUJADO)

PLATA



(GRIS A EFECTOS DE DIBUJADO)

BRONCE



§ 44

Ley 8/1975, de 12 de marzo, de zonas e instalaciones de interés para la Defensa Nacional

Jefatura del Estado
«BOE» núm. 63, de 14 de marzo de 1975
Última modificación: 28 de diciembre de 1990
Referencia: BOE-A-1975-5292

La normativa vigente relativa a las limitaciones que afectan a la propiedad privada por imperativos de la Defensa Nacional arranca, en el tiempo, del Real Decreto de diecisiete de marzo de mil ochocientos noventa y uno, en el que por vez primera se establecieron y delimitaron las zonas militares de costas y fronteras. A partir de esa fecha, irá promulgándose una amplia gama de disposiciones de rango diverso, cuyos hitos principales están constituidos por los Decretos de catorce de diciembre de mil novecientos dieciséis y quince de febrero de mil novecientos treinta y tres, que se refieren a las denominadas zonas polémicas, delimitadas a su vez por el Decreto de veintiséis de febrero de mil novecientos treinta y tres, primeramente, y por el de trece de febrero de mil novecientos treinta y seis, después. Conceptos éstos a las que vinieron a añadirse los de las zonas en que el acceso a la propiedad inmueble y la constitución de derechos reales a favor de extranjeros se halla sujeta a diversas limitaciones, cuyos antecedentes hay que situar en la Ley de veintitrés de octubre de mil novecientos treinta y seis.

Este cúmulo de disposiciones precisa ahora una reducción a sistema, una unificación que supere una pretensión puramente formal y establezca para el futuro un cuerpo normativo coherente que, tomando como punto de partida las directrices a que responde el derecho vigente, las actualice y las dé una agilidad y flexibilidad en sus consecuencias concretas, flexibilidad no siempre conseguida con la normativa que ahora se deroga. En este sentido, es de destacar la superación definitiva del procedimiento de delimitar concretamente determinadas zonas de interés para la Defensa Nacional, lo que se consigue consignando en la Ley los conceptos genéricos ulteriormente aplicables a las distintos supuestos singulares en que se haga necesario.

La presente Ley aparece dividida en un capítulo preliminar o de generalidades y otros cuatro capítulos más, dedicadas, respectivamente, a las zonas de interés para la Defensa Nacional, zonas de seguridad, zonas de acceso restringido a la propiedad por parte de extranjeros, y disposiciones comunes a los capítulos anteriores.

Ya quedó aludida la novedad que aporta el artículo quinto, al establecer que la declaración de zonas de interés para la Defensa Nacional se realizará por Decreto, previo informe de la Junta de Defensa Nacional, a propuesta del Departamento ministerial afectado. El sistema difiere del establecido por el Decreto mil ochocientos noventa y uno en el que se determinaban casuísticamente cuáles eran las zonas que tenían interés militar, lo cual originó la promulgación de sucesivas disposiciones, variando su emplazamiento o delimitación según lo aconsejaran nuevas exigencias políticas o estratégicas.

A las instalaciones militares y a las civiles declaradas de interés militar se les reconoce en el artículo séptimo una zona de seguridad, subdividida a su vez en «Zona próxima» y «Zona lejana», con sus respectivas delimitaciones, que permiten en esta última la fijación de límites variables en función de las circunstancias concurrentes en cada caso concreto.

En cuanto a las zonas de acceso restringido a la propiedad por parte de extranjeros, el artículo dieciséis reduce al quince por ciento el porcentaje de bienes inmuebles que pueden pertenecer a éstos y que según la Ley de veintitrés de octubre de mil novecientos treinta y cinco y su Reglamento de veintiocho de febrero de mil novecientos treinta y seis es de un veinticinco por ciento. En este aspecto, se detallan en la Ley los actos y negocios jurídicos que precisan de la previa autorización militar cuando afectan a dichas zonas, régimen que es asimismo aplicable a las sociedades españolas cuando su capital pertenezca a personas físicas o jurídicas extranjeras en proporción superior al cincuenta por ciento. En orden al régimen registral de las adquisiciones de bienes inmuebles por extranjeros, se mantiene el sistema instaurado por la Ley de doce de mayo de mil novecientos sesenta.

El capítulo referente a disposiciones comunes obedece a la necesidad de recoger, actualizar y unificar en un mismo texto legal los aspectos fundamentales relativos a indemnizaciones, sanciones, recursos y percepción de derechos o tasas, todo lo cual se encontraba disperso e incompleto en la legislación anterior.

La continuidad del ordenamiento jurídico se prevé en las disposiciones transitorias, en la primera de las cuales se recoge el recargo que estableció la Ley de doce de mayo de mil novecientos sesenta, y en las disposiciones finales, además de prever el adecuado desarrollo reglamentario y la entrada en vigor de la presente Ley, se establece, con carácter general y a fin de evitar dudas, la compatibilidad de las autorizaciones previstas con cualesquiera otras exigidas por las disposiciones vigentes.

En su virtud, y de conformidad con la Ley aprobada por las Cortes Españolas, vengo en sancionar:

CAPITULO PRELIMINAR

Generalidades

Artículo primero.

Para salvaguardar los intereses de la Defensa Nacional y la seguridad y eficacia de sus organizaciones e instalaciones, quedarán sujetos a las limitaciones previstas en esta Ley los derechos sobre bienes situados en aquellas zonas del territorio nacional que en la misma se configuran, con arreglo a la siguiente clasificación:

- De interés para la Defensa Nacional.
- De seguridad de las instalaciones militares o de las instalaciones civiles declaradas de interés militar.
- De acceso restringido a la propiedad por parte de extranjeros.

Estas clases de zonas son compatibles entre sí, de modo que por razón de su naturaleza y situación, determinadas extensiones del territorio nacional podrán quedar incluidas simultáneamente en zonas de distinta clase.

Artículo segundo.

Se denominan zonas de interés para la Defensa Nacional las extensiones de terreno, mar o espacio aéreo que así se declaren en atención a que constituyan o puedan constituir una base permanente a un apoyo eficaz de las acciones ofensivas o defensivas necesarias para tal fin.

Artículo tercero.

Se denominan zonas de seguridad de las instalaciones militares, o de las instalaciones civiles declaradas de interés militar, las situadas alrededor de las mismas, que quedan sometidas a las limitaciones que por esta Ley se establecen, en orden a asegurar la actuación eficaz de los medios de que disponga, así como el aislamiento conveniente para

garantizar su seguridad y, en su caso, la de las propiedades próximas, cuando aquéllas entrañen peligrosidad para ellas.

Artículo cuarto.

Se denominan zonas de acceso restringido a la propiedad por parte de extranjeros aquéllas en que por exigencias de la Defensa Nacional o del libre ejercicio de las potestades soberanas del Estado resulte conveniente prohibir, limitar o condicionar la adquisición de la propiedad y demás derechos reales por personas físicas o jurídicas de nacionalidad o bajo control extranjero, con arreglo a lo dispuesto en esta Ley,

CAPITULO PRIMERO

Zonas de interés para la Defensa Nacional**Artículo quinto.**

La declaración de zonas de interés para la Defensa Nacional, a que se refiere el artículo segundo, se realizará por Decreto aprobado en Consejo de Ministros, a propuesta de la Junta de Defensa Nacional e iniciativa del Departamento ministerial interesado.

Dicho Decreto determinará la zona afectada y fijará las prohibiciones, limitaciones y condiciones que en ella se establezcan, referentes a la utilización de la propiedad inmueble y del espacio marítimo y aéreo que comprenda, respetando los intereses públicos y privados, siempre que sean compatibles con los de la Defensa Nacional, ajustándose, en caso contrario, a lo dispuesto en el artículo veintiocho de la presente Ley.

Artículo sexto.

Las zonas declaradas de interés para la Defensa Nacional quedarán, a los efectos de esta Ley, bajo la responsabilidad y vigilancia de las autoridades militares jurisdiccionales de los Ejércitos de Tierra, Mar o Aire a cuya iniciativa se deba la declaración, las cuales serán las únicas competentes para realizar, en consonancia con las normas que reglamentariamente se establezcan, el despacho y tramitación de solicitudes y otorgamiento de autorizaciones referentes a la observancia y cumplimiento de cualquier clase de prohibiciones, limitaciones o condiciones impuestas en dichas zonas.

Cuando la autorización solicitada para obras o servicios públicos fuere denegada, el Ministerio o ente público solicitante podrá repetir su solicitud ante el Consejo de Ministros.

CAPITULO SEGUNDO

De las zonas de seguridad**Artículo séptimo.**

Las instalaciones militares y civiles declaradas de interés militar estarán dotadas de las zonas de seguridad a que se refiere el artículo tercero de esta Ley, en las cuales se podrá establecer la distinción entre «Zona próxima» y «Zona lejana», en atención a los fines que en dicho artículo se fijan, a las limitaciones que en esta Ley se establecen y a las características de las propias instalaciones.

A tales efectos, a todas las instalaciones militares, y a las civiles cuando se las declare de interés militar, se les atribuirá, por el Ministerio de que dependan, una clase o categoría de conformidad con las normas y clasificaciones que reglamentariamente se fijan.

La declaración de que una instalación civil afectada a obras o servicios públicos estatales es de interés militar, o de que, en su caso, ha dejado de serlo, deberá realizarse por el Consejo de Ministros, a propuesta del Ministerio militar correspondiente o del Ministerio civil que tenga competencia sobre la obra o servicio público.

Artículo octavo.

Las zonas próximas de seguridad tendrán, como norma general, una anchura de trescientos metros, salvo en los puertos militares, que comprenderán no sólo su interior y el

canal de acceso, sino también un sector marítimo que, con un radio mínimo de una milla, abarque el frente y ambos costados, computándose tales distancias en la forma que reglamentariamente se fije.

No obstante lo dispuesto en el párrafo anterior, cuando por la índole de la instalación de que se trate la anchura antes señalada se considere insuficiente a los fines de seguridad que persigue o, por el contrario, resulta excesiva, especialmente en los casos en que las instalaciones estén ubicadas en el interior de poblaciones o zonas urbanizadas, podrá ser ampliada o reducida hasta el límite estrictamente indispensable; todo ello sin perjuicio de que el propio Reglamento de esta Ley señale, con carácter general para determinadas clases o grupos de instalaciones, anchuras mínimas inferiores o superiores a las citadas en el párrafo primero de este artículo.

La delimitación de la zona correspondiente a cada instalación será hecha en cada caso por el Ministerio militar correspondiente, en la forma y con los requisitos que reglamentariamente se determinen.

Artículo noveno.

En las zonas próximas de seguridad no podrán realizarse, sin autorización del Ministro correspondiente, obras, trabajos, instalaciones y actividades de clase alguna.

No obstante, será facultad de las autoridades regionales autorizar los aprovechamientos agrícolas o forestales, así como las excavaciones o movimientos de tierras y construcción de cercas o setos, casetas o barracones de carácter temporal e instalaciones de líneas telegráficas, telefónicas y de transporte de energía eléctrica, siempre que inequívocamente no obstaculicen las finalidades militares de la propia zona.

Las obras de mera conservación de las edificaciones o instalaciones ya existentes o previamente autorizadas no requerirán autorización.

Cuando las autorizaciones que prevén este artículo y el doce sean solicitadas para obras o servicios públicos, se aplicará lo dispuesto en el último párrafo del artículo sexto de esta Ley.

Artículo diez.

La zona lejana de seguridad tiene por finalidad asegurar el empleo óptimo de las armas o elementos que constituyen la instalación, teniendo en cuenta las características del terreno y las de los medios en ella integrados. Su amplitud será la mínima indispensable para tal finalidad.

La determinación de esta zona se hará en cada caso por el Ministerio afectado, en la forma que reglamentariamente se determine.

Artículo once.

En la zona lejana de seguridad la previa autorización del Ministro correspondiente, cuyo otorgamiento podrá delegar en sus autoridades regionales, sólo será necesaria para realizar plantaciones arbóreas o arbustivas y levantar edificaciones o instalaciones análogas de superficie. La autorización sólo podrá denegarse cuando dichas edificaciones, instalaciones o plantaciones impliquen perjuicio para el empleo óptimo de los medios integrados en la instalación militar de que se trate, o queden expuestas a sufrir por dicho empleo daños susceptibles de indemnización.

No obstante lo dispuesto en el párrafo anterior, se observará, en su caso, lo previsto en el último párrafo del artículo sexto.

Artículo doce.

Cuando se trate de comunicaciones militares, o civiles que se declaren de interés militar, por medio de ondas dirigidas, en toda la proyección sobre el terreno del recorrido de los haces de ondas, se prohíbe la erección de obstáculos que puedan interceptar el haz, y la instalación de receptores especialmente capaces de detectar o interferir dichas comunicaciones.

Tampoco podrán establecerse líneas de transporte de energía eléctrica, con trazado paralelo al de las telefónicas o telegráficas militares o civiles que se declaren de interés

militar, aéreas o subterráneas, a distancia inferior de veinticinco metros, sin autorización del Ministerio correspondiente.

Artículo trece.

No obstante lo dispuesto en los artículos precedentes, se regirán por sus normas específicas vigentes en la actualidad o las que en el futuro se dicten, las servidumbres y demás limitaciones del dominio relativas a estaciones de radar y T. S. H., aeródromos, instalaciones radioeléctricas de ayuda a la navegación aérea y las dedicadas a la investigación y utilización del espacio exterior.

Artículo catorce.

A los efectos de los artículos precedentes, el Ministerio del que dependan las respectivas instalaciones comunicará a los Ayuntamientos en que radiquen éstas la existencia y perímetro de las zonas de seguridad correspondientes, así como las limitaciones inherentes a las mismas, para su traslado a los propietarios afectados, debiendo hacer la misma notificación en forma directa a los titulares de las obras o servicios públicos existentes en la zona,

Reglamentariamente se establecerá la tramitación que deban seguir los proyectos de obras, trabajos o construcciones para cuya realización en las zonas de seguridad se requiera autorización del Ministerio correspondiente a tenor de los artículos noveno, once y doce de esta Ley.

Artículo quince.

A la autoridad jurisdiccional del Ministerio del que dependa la instalación de que se trate corresponderá, en cuanto a sus zonas de seguridad se refiere, la responsabilidad, vigilancia y demás atribuciones previstas en el artículo sexto.

CAPITULO TERCERO

De las zonas de acceso restringido a la propiedad por parte de extranjeros

Artículo dieciséis.

En las zonas de acceso restringido a la propiedad por parte de extranjeros, a que se refiere el artículo cuarto de esta Ley, la extensión total de los bienes inmuebles pertenecientes en propiedad o gravados con derechos reales a favor de personas físicas o jurídicas extranjeras no podrá exceder del quince por ciento de su superficie, computado y distribuido en cada zona en la forma que reglamentariamente se determine.

Sin perjuicio de lo dispuesto en el artículo siguiente, quedará fuera del ámbito de aplicación de esta capítulo y, por consiguiente, no se incluirá en el cómputo la superficie ocupada por los actuales núcleos urbanos de poblaciones no fronterizas o sus zonas urbanizadas o de ensanche actuales, y las futuras, siempre que consten en planes aprobados conforme a la establecido en la legislación urbanística, que hayan sido informados favorablemente por el Ministerio militar correspondiente, circunstancia que se hará constar en el acto de aprobación.

Artículo diecisiete.

La determinación y delimitación de estas zonas y la fijación del porcentaje máximo de propiedades y otros derechos reales en favor de extranjeros dentro de cada una de ellas, porcentaje que en ningún caso podrá exceder del límite señalado en el artículo anterior, se realizará por Decreto aprobado en Consejo de Ministros, a propuesta de la Junta de Defensa Nacional e iniciativa del Ministerio militar interesado.

Excepcionalmente, con la misma forma e idénticos requisitos, podrá disponer el Gobierno, por razones similares, hacer extensivas las disposiciones de este capítulo de la Ley a determinadas poblaciones no fronterizas, o a sus zonas de ensanche, o fijar un límite máximo de superficie por adquirente.

Artículo dieciocho.

En las zonas de acceso restringido a la propiedad por parte de extranjeros, quedan sujetos al requisito de la autorización militar, tramitada en la forma que reglamentariamente se determine:

a) La adquisición, cualquiera que sea su título, por parte de personas físicas o jurídicas extranjeras, de propiedad sobre fincas rústicas o urbanas, con o sin edificaciones, o de obras o construcciones de cualquier clase.

b) La constitución, transmisión y modificación de hipotecas, censos, servidumbres y demás derechos reales sobre fincas, a favor de personas extranjeras.

c) La construcción de obras o edificaciones de cualquier clase, así como la adquisición de derechos sobre autorizaciones concedidas y no ejecutadas, cuando los peticionarios sean extranjeros.

Se exceptúan de lo dispuesto en este artículo los centros y zonas que se declaren de interés turístico nacional en los que, conforme a lo previsto en la Ley ciento noventa y siete/mil novecientos sesenta y tres, de veintiocho de diciembre, se considerará concedida la correspondiente autorización militar con las limitaciones que por imperativos de la Defensa Nacional pueda establecer el Ministerio militar afectado en su preceptiva autorización previa a tal declaración.

La validez de los actos a que se refiere el presente artículo, cuando tengan por objeto fincas situadas en estos centros y zonas de interés turístico nacional, quedará siempre sujeta al cumplimiento de las limitaciones mencionadas en el párrafo anterior.

Artículo diecinueve.

1. Será exigible la autorización militar en todos los casos que previene el artículo anterior a las Sociedades Españolas cuando su capital pertenezca a personas físicas o jurídicas extranjeras, no nacionales de un Estado miembro de la Comunidad Económica Europea, en proporción superior al 50 por 100, o cuando aun no siendo así, los socios extranjeros no comunitarios tengan una situación de dominio o prevalencia en la empresa, derivada de cualquier circunstancia que permita comprobar la existencia de una influencia decisiva de los mismos en la gestión de la Sociedad; dicha comprobación se verificará conforme al procedimiento que reglamentariamente se establezca.

2. El cómputo del porcentaje de inversión extranjera a que se hace referencia en el apartado anterior se llevará a cabo conforme a los criterios establecidos en la vigente normativa sobre Inversiones Extranjeras en España.

Artículo veinte.

A los efectos establecidos en los artículos anteriores, los Notarios y Registradores de la Propiedad deberán exigir de los interesados el acreditamiento de la oportuna autorización militar, con carácter previo al otorgamiento o inscripción, respectivamente, de los instrumentos públicos relativos a los actos o contratos de transmisión del dominio o constitución de derechos reales a que dichos preceptos se refieren.

Artículo veintiuno.

Deberán necesariamente inscribirse en el Registro de la Propiedad los actos y contratos por los que se establezcan, reconozcan, transmitan, justifiquen o extingan, en favor de personas físicas o jurídicas extranjeras, el dominio u otros derechos reales sobre bienes inmuebles sitos en las zonas restringidas.

Deberán también inscribirse las concesiones administrativas sobre los bienes citados, otorgados a favor de las referidas personas extranjeras.

La falta de inscripción de los títulos indicados que se otorguen a partir de la entrada en vigor de esta Ley, dentro de los dieciocho meses siguientes a sus respectivas fechas, determinará la nulidad de pleno derecho de los mencionados actos y concesiones, de lo cual deberán hacer advertencia expresa los notarios autorizantes en las correspondientes escrituras.

En los casos en que, sin culpa del adquirente, los referidos títulos estén pendientes de la liquidación del Impuesto de Transmisiones o de cualquier otra formalidad que impida la inscripción, el plazo a que se refiere el párrafo anterior se ampliará a veinticuatro meses.

Artículo veintidós.

Será aplicable a las zonas de acceso restringido a la propiedad por parte de extranjeros lo dispuesto en el artículo sexto de esta Ley en cuanto a responsabilidad, vigilancia y tramitación de solicitudes por las autoridades militares, entendiéndose por tales, a estos efectos, las correspondientes del Ministerio del Ejército, en el cual se creará un Censo de Propiedades Extranjeras cuya organización, régimen y relación con el Registro de la Propiedad se determinarán reglamentariamente.

Artículo veintitrés.

Si en alguna de las zonas de acceso restringido a la propiedad por parte de extranjeros se hubiere rebasado ya la proporción del quince por ciento, o la que en su caso fije el Gobierno, conforme a lo dispuesto en el artículo diecisiete de esta Ley, no se modificará el estado jurídico y de hecho de las propiedades que tuvieran adquiridas los extranjeros o Entidades extranjeras.

No obstante, previa declaración de utilidad pública, con arreglo a la legislación vigente, podrán ser objeto de expropiación aquellas propiedades que se considere conveniente o necesario adquiera el Estado, para salvaguardar los supremos intereses de la Defensa Nacional, decidiéndose ulteriormente acerca del destino o uso de los inmuebles adquiridos en tal concepto, sea para conservarlos por la Administración, o sea para enajenarlos a españoles, previa la autorización legal correspondiente, con arreglo a lo prevenido en la Ley del Patrimonio del Estado.

Cuando se produzca la expropiación a que se refiere el párrafo anterior, no habrá lugar al derecho de reversión previsto en el artículo cincuenta y cuatro de la Ley de Expropiación Forzosa.

Artículo veinticuatro.

Si en el ejercicio de las facultades permanentes de control y vigilancia establecidas en el artículo veintidós en relación con el sexto, ambos de esta Ley, las autoridades militares apreciaran indicios racionales de que las fincas u obras se utilizasen para fines contrarios a los intereses de la Defensa Nacional, podrán someterse a revisión las autorizaciones concedidas.

Las propuestas que se formulen con tal motivo servirán de base para acordar las medidas convenientes para hacer cesar dicha situación e incluso, en caso de evidencia, para anular dichas autorizaciones, y decretar la correspondiente declaración de utilidad pública y subsiguiente expropiación, conforme a lo previsto en el párrafo segundo del artículo anterior, sin perjuicio de las sanciones penales y administrativas que pudieran proceder.

Artículo veinticinco.

Cuando la adquisición de fincas o la constitución de derechos reales sobre las mismas a favor de extranjeros se verifique por título hereditario universal o singular, los interesados deberán solicitar la autorización exigida por el artículo dieciocho de esta Ley en el plazo de tres meses, o preceder a la enajenación de los bienes en el término de un año, contados ambos desde que el adquirente pudo ejercitar legalmente sus facultades como titular del dominio o del derecho real de que se trate.

Transcurrido el plazo de un año sin haberlo enajenado, o el mismo plazo contado a partir de la fecha en que se negó la autorización solicitada, el Ministerio del Ejército podrá proceder a la expropiación forzosa con arreglo a lo previsto en el párrafo segundo del artículo veintitrés.

Artículo veintiséis.

Dentro de los límites máximos previstos en los artículos dieciséis y diecisiete, el otorgamiento o denegación de las autorizaciones previstas en este capítulo se hará siempre de acuerdo con la finalidad que motiva las limitaciones y restricciones que en él se imponen, a cuyo efecto el Ministerio del Ejército, o las autoridades regionales en quienes delegue, apreciarán libremente las circunstancias que concurren en cada caso.

La tramitación y resolución de las solicitudes de autorización se efectuará de acuerdo con lo preceptuado en el Decreto mil cuatrocientos ocho/mil novecientos sesenta y seis, de dos de junio.

Artículo veintisiete.

En las zonas de acceso restringido a la propiedad por parte de extranjeros, a que se refiere el presente capítulo, éstos no podrán adquirir, por prescripción, el dominio y otros derechos reales sobre bienes inmuebles.

CAPITULO CUARTO

Disposiciones comunes**Artículo veintiocho.**

Los perjuicios que se originen a los particulares como consecuencia de las servidumbres o limitaciones derivadas de la presente Ley serán indemnizables conforme a lo previsto en la Ley de Expropiación Forzosa y de la de Régimen Jurídico de la Administración del Estado. En todo caso, el particular afectado podrá hacer uso de las facultades que le confiere el artículo veintitrés de la vigente Ley de Expropiación Forzosa.

Las obligaciones, servidumbres y limitaciones de todo orden que, como consecuencia de la propia Ley, resulten para las obras y servicios públicos, serán objeto de la adecuada compensación en los términos que establezca el Consejo de Ministros.

Artículo veintinueve.

Las infracciones de las disposiciones prohibitivas o limitativas que se contengan en los Decretos por los que se establecen las zonas de interés para la Defensa Nacional al amparo de lo dispuesto en el artículo quinto de esta Ley, así como las que vulneren lo dispuesto en los artículos noveno, once, doce, dieciocho y diecinueve, de la misma, podrán dar lugar al acuerdo de demolición parcial o total, o al de expropiación, según los casos, sin perjuicio de ser sancionadas pecuniariamente según su entidad o importancia objetivas y la intencionalidad de sus autores.

Los acuerdos de demolición o expropiación, que serán de la exclusiva competencia del Ministerio militar correspondiente, así como los de sanción pecuniaria, sólo podrán imponerse mediante la incoación del oportuno procedimiento, en el que preceptivamente se oirá al presunto infractor.

La resolución de los expedientes instruidos por infracciones cometidas con motivo de obras o servicios públicos será de la competencia del Consejo de Ministros.

Artículo treinta.

A los efectos sancionadores previstos en el artículo anterior, las Autoridades militares a que se refieren los artículos sexto, quince y veintidós de esta Ley, podrán imponer multas de hasta 2.500.000 pesetas.

El Ministro, a propuesta de dichas Autoridades, podrá imponer multas de cuantía no superior a 10.000.000 de pesetas.

El Consejo de Ministros, a propuesta del Ministerio correspondiente, podrá imponer multas de hasta 50.000.000 de pesetas.

Artículo treinta y uno.

La tramitación y ejecución de los acuerdos a que se refieren los dos artículos anteriores, así como los recursos que contra ellos cabe interponer en vía administrativa, se ajustarán a lo dispuesto en el Decreto mil cuatrocientos ocho/mil novecientos sesenta y seis, de dos de junio, por el que se adapta la Ley de Procedimiento Administrativo a los Ministerios militares y, en su caso, a la legislación vigente sobre expropiación forzosa.

DISPOSICIÓN ADICIONAL

1. Las limitaciones que para la adquisición de la propiedad y demás derechos reales sobre bienes inmuebles, así como para la realización de obras y edificaciones de cualquier clase, son de aplicación en los territorios declarados, o que se declaren, zonas de acceso restringido a la propiedad por parte de extranjeros, en virtud de las previsiones contenidas en las disposiciones que integran el capítulo III, no regirán respecto de las personas físicas que ostenten la nacionalidad de un Estado miembro de la Comunidad Económica Europea; tratándose de personas jurídicas que ostenten dicha nacionalidad, el aludido régimen será de aplicación en los mismos términos que se prevé respecto de las personas jurídicas españolas.

2. Lo dispuesto en el apartado anterior no regirá respecto de los nacionales comunitarios a los que se hubiese aplicado o se aplique el régimen previsto en el artículo 24.

DISPOSICIONES TRANSITORIAS

Primera.

Los títulos no inscritos, de fecha anterior a la entrada en vigor de esta Ley, comprendidos en los supuestos del artículo veintiuno y que no deban ser reputados nulos por aplicación de lo dispuesto en el párrafo tercero del artículo primero de la Ley trece/mil novecientos sesenta, de doce de mayo, deberán ser inscritos en el plazo de dieciocho meses, contado desde la vigencia de la presente Ley. Transcurrido este plazo, la Contribución Territorial de las inmuebles objeto de dichos títulos no inscritos se incrementará en un diez por ciento anual hasta que la inscripción se practique.

Los incrementos previstos en esta disposición se adicionarán a los que, en su caso, se hubiesen impuesto anteriormente por aplicación del artículo segundo de la citada Ley trece/mil novecientos sesenta, de doce de mayo.

Segunda.

Reglamentariamente se establecerá el procedimiento adecuado para asegurar la efectividad de la disposición anterior, mediante la colaboración de las autoridades locales, las Delegaciones de Hacienda y los Registros de la Propiedad.

Tercera.

Continuará en vigor el Decreto de costas y fronteras de quince de febrero de mil novecientos treinta y tres y demás disposiciones complementarias del mismo, hasta la publicación de los Decretos a que se refiere el artículo quinto de esta Ley, los cuales irán sustituyendo a medida que se publiquen las antedichas disposiciones.

DISPOSICIONES FINALES

Primera.

El Gobierno, en el plazo máximo de un año, previo informe de la Junta de Defensa Nacional y dictamen del Consejo de Estado, dictará el oportuno Reglamento de ejecución de la presente Ley, que entrará en vigor en la fecha de publicación de aquél.

Segunda.

Con independencia de lo dispuesto en esta Ley, y sin perjuicio de su aplicación a Ceuta y Melilla, el Gobierno queda expresamente facultado para dictar, con relación a las mismas, las normas especiales que las necesidades de la defensa nacional aconsejaren según las circunstancias de cada momento y, entre aquéllas, la exigencia de autorización del Consejo de Ministros en todos los casos de transmisión y gravamen de la propiedad de bienes inmuebles, así como construcción de obras o edificaciones, cualquiera que sea la nacionalidad del adquirente. Mediante Real Decreto, el Gobierno podrá acordar la desconcentración de la facultad para otorgar estas autorizaciones. Los órganos a los que se atribuya tal facultad tendrán la potestad sancionadora prevista en los párrafos primero y segundo del artículo treinta de esta Ley.

Tercera.

Los preceptos de esta Ley por los que se exigen autorizaciones por los Departamentos ministeriales o autoridades militares, se aplicarán sin perjuicio de las licencias o autorizaciones que en su caso, y conforme a otras normas vigentes, deban otorgar los Departamentos ministeriales civiles y otros Organismos de la Administración del Estado, provincia o municipio, siendo de aplicación en estos supuestos el principio de unidad de expediente a que se refiere el artículo treinta y nueve de la Ley de Procedimiento Administrativo.

Cuarta.

Al tiempo de publicarse el Reglamento a que se refiere la disposición final primera se establecerá la tabla de disposiciones que se declaren vigentes y las derogadas por la presente Ley.

Quinta.

Se autoriza al Gobierno para actualizar la cuantía de las sanciones previstas en esta Ley de acuerdo con el índice de precios al consumo.

§ 45

Real Decreto 689/1978, de 10 de febrero, por el que se aprueba el Reglamento de zonas e instalaciones de interés para la Defensa Nacional, que desarrolla la Ley 8/1975, de 12 de marzo, de zonas e instalaciones de interés para la Defensa Nacional

Ministerio de Defensa
«BOE» núm. 89, de 14 de abril de 1978
Última modificación: 15 de abril de 1989
Referencia: BOE-A-1978-9612

En virtud de lo dispuesto en la disposición final primera de la Ley ocho/mil novecientos setenta y cinco, de doce de marzo, previo informe de la Junta de Defensa Nacional, y de conformidad con el Consejo de Estado, en Comisión Permanente, a propuesta del Ministro de Defensa y previa deliberación del Consejo de Ministros en su reunión del día diez de febrero de mil novecientos setenta y ocho,

DISPONGO:

Artículo único.

Se aprueba el Reglamento de zonas e instalaciones de interés para la Defensa Nacional, que a continuación se inserta. El Reglamento entrará en vigor en la fecha de su publicación.

REGLAMENTO DE EJECUCIÓN DE LA LEY 8/1975, DE 12 DE MARZO, DE ZONAS E INSTALACIONES DE INTERÉS PARA LA DEFENSA NACIONAL

TÍTULO I

De las medidas de protección y defensa

CAPÍTULO PRELIMINAR

Generalidades

Artículo 1.

1. Para salvaguardar los intereses de la Defensa Nacional y la seguridad y eficacia de sus organizaciones e instalaciones, quedarán sujetos a las limitaciones previstas en la Ley los derechos sobre bienes situados en aquellas zonas del territorio nacional que en la misma, desarrollada por el presente Reglamento de ejecución, se configuran, con arreglo a la siguiente clasificación:

§ 45 Reglamento de zonas e instalaciones de interés para la Defensa Nacional

- De interés para la Defensa Nacional.
- De seguridad de las instalaciones militares o de las instalaciones civiles declaradas de interés militar.
- De acceso restringido a la propiedad por parte de extranjeros.

2. Estas clases de zonas son compatibles entre sí, de modo que por razón de su naturaleza y situación, determinadas extensiones del territorio nacional podrán quedar incluidas simultáneamente en zonas de distinta clase.

Artículo 2.

Se denominan zonas de interés para la Defensa Nacional las extensiones de terreno, mar o espacio aéreo que así se declaren en atención a que constituyan o puedan constituir una base permanente o un apoyo eficaz de las acciones ofensivas o defensivas necesarias para tal fin.

Artículo 3.

Se denominan zonas de seguridad de las instalaciones militares, o de las instalaciones civiles declaradas de interés militar, las situadas alrededor de las mismas que quedan sometidas a las limitaciones que en la Ley, desarrollada por este Reglamento, se establecen, en orden a asegurar la actuación eficaz de los medios de que dispongan, así como el aislamiento conveniente para garantizar su seguridad y, en su caso, la de las propiedades próximas, cuando aquellos entrañen peligrosidad para ellas.

Artículo 4.

Se denominan zonas de acceso restringido a la propiedad por parte de extranjeros aquellas que, por exigencias de la Defensa Nacional o del libre ejercicio de las potestades soberanas del Estado, resulte conveniente prohibir, limitar o condicionar la adquisición de la propiedad y demás derechos reales sobre bienes inmuebles por personas físicas o jurídicas de nacionalidad o bajo control extranjero, con arreglo a lo dispuesto en la Ley, que este Reglamento de ejecución desarrolla.

CAPÍTULO I

De las zonas de interés para la Defensa Nacional**Artículo 5.**

1. La declaración de zonas de interés para la Defensa Nacional, a que se refiere el artículo segundo, se realizará por Decreto aprobado en Consejo de Ministros, a propuesta de la Junta de Defensa Nacional e iniciativa del Ministerio de Defensa,

2. Dicho Decreto determinará la zona afectada y fijará las prohibiciones, limitaciones y condiciones que en ella se establezcan, referentes a la utilización de la propiedad inmueble y del espacio marítimo y aéreo que comprenda, respetando los intereses públicos y privados, siempre que sean compatibles con los de la Defensa Nacional, ajustándose, en caso contrario, a lo dispuesto en el artículo 28 de la Ley desarrollada por el capítulo I del título III de este Reglamento.

Artículo 6.

1. Las zonas declaradas de interés para la Defensa Nacional quedarán, a los efectos de la Ley 8/1975, bajo la responsabilidad y vigilancia de las Autoridades militares jurisdiccionales de las Ejércitos de Tierra, Mar o Aire a cuya iniciativa se deba la declaración, las cuales serán las únicas competentes para realizar, en consonancia con las normas que en este Reglamento se establecen, el despacho y tramitación de solicitudes y otorgamiento de autorizaciones referentes a la observancia y cumplimiento de cualquier clase de prohibiciones, limitaciones o condiciones impuestas en dichas zonas.

2. Cuando la autorización solicitada para obras o servicios públicos fuere denegada, el Ministerio o ente público solicitante podrá repetir su solicitud ante el Consejo de Ministros.

CAPÍTULO II

De las zonas de seguridad*Disposiciones generales***Artículo 7.**

1. Las instalaciones militares y civiles declaradas de interés militar estarán dotadas de las zonas de seguridad a que se refiere el artículo 3 de este Reglamento.

2. A tales efectos, a todas las instalaciones militares, y a las civiles cuando se las declare de interés militar, se las atribuirá, por el Ministerio de Defensa, una clase o categoría de conformidad con las normas y clasificaciones que seguidamente se establecen.

Sección 1.^a De las zonas de seguridad de las instalaciones militares**Artículo 8.**

1. A los efectos de este Reglamento, las instalaciones militares se clasifican en los cinco grupos siguientes:

Primero. Bases terrestres, navales y aéreas y estaciones navales; puertos, dársenas y aeródromos militares; acuartelamientos permanentes para unidades de las fuerzas armadas; academias y centros de enseñanza e instrucción; polígonos de experiencias de armas y municiones; asentamiento de armas o de sistemas de armas; obras de fortificación, puestos de mando, de observación, detección o señalización; direcciones de tiro; sistemas de defensas portuarias y estaciones de calibración magnética y en general, todas las organizaciones e instalaciones castrenses directamente relacionadas con la ejecución de operaciones militares para la defensa terrestre, marítima o aérea de la nación.

Segundo. Centros y líneas de transmisiones e instalaciones radioeléctricas.

Tercero. Talleres y depósitos de municiones, explosivos, combustibles, gases y productos tóxicos, así como los polígonos de experimentación de estos últimos, y, en general, cuantos edificios, instalaciones y canalizaciones puedan considerarse peligrosos por las materias que en ellos se manipulen, almacenen o transporten.

Cuarto. Edificaciones ocupadas por el Ministerio de Defensa, Capitanías y Comandancias Generales, Gobiernos y Comandancias Militares y cualesquiera otras que sirvan de sede a órganos de mando militares; establecimientos y almacenes de carácter no peligroso; prisiones militares y, en general, las instalaciones no incluidas en los grupos precedentes, destinadas, al alojamiento, preparación o mantenimiento de las fuerzas armadas.

Quinto. Campos de instrucción y maniobras, y los polígonos o campos de tiro o bombardeo.

2. Constituyen las instalaciones radioeléctricas el conjunto de equipos radioeléctricos (emisores, receptores, reflectores, activos y pasivos y otros equipos), sus antenas, líneas de transmisión y alimentación y sistemas de tierra, construcciones que las contienen, sustentan o protegen, e instalaciones para establecer una transferencia de información o datos.

Subsección A. Instalaciones del grupo primero**Artículo 9.**

1. Como norma general, las instalaciones militares del grupo primero completarán su organización mediante el señalamiento de una zona de seguridad a ellas circunscrita. Dicha zona se dividirá en dos: próxima y lejana.

2. La zona próxima de seguridad tendrá la finalidad de garantizar en todas las direcciones el aislamiento y defensa inmediata de las instalaciones de que se trate, y asegurar el empleo eficaz de sus medios sobre los sectores de actuación que tuviere encomendados.

§ 45 Reglamento de zonas e instalaciones de interés para la Defensa Nacional

3. La zona lejana de seguridad tendrá la finalidad de asegurar la actuación eficaz de los medios instalados.

4. Ambas zonas garantizarán además, en su caso, la seguridad de las propiedades próximas.

Artículo 10.

1. La zona próxima de seguridad abarcará los espacios terrestres y marítimos correspondientes y tendrá como norma general una anchura de 300 metros, contada desde el límite exterior o líneas principales que definen el perímetro más avanzado de la instalación.

2. En las baterías de costa esta anchura será de 400 metros.

3. En los puertos militares, la zona próxima de seguridad comprenderá, no sólo su interior y canal de acceso, sino también un sector marítimo que con un radio mínimo de una milla, abarque el frente y ambos costados, computándose esta distancia a partir de los puntos más avanzados de su obra de infraestructura, boca o balizamiento.

Artículo 11.

1. Cuando por la índole de la instalación, las anchuras establecidas en el artículo anterior se consideren insuficientes a los fines de seguridad que persiguen o, por el contrario, resulten excesivas, especialmente en los casos en que las instalaciones estén ubicadas en el interior de poblaciones o zonas urbanizadas, podrán ampliarse o reducirse hasta el límite estrictamente indispensable, según convenga para cada caso concreto.

2. La delimitación de la zona de seguridad deberá hacerse para cada instalación por el Ministerio de Defensa, siempre previo informe del Estado Mayor del Ejército respectivo y a propuesta razonada de la Autoridad regional de quien la instalación dependa, a la cual servirá de base el estudio completo que habrá de efectuar, para el caso, la Junta u Organismo técnico que tenga competencia en el asunto de que se trate. Cuando en la zona existan bienes inmuebles dependientes de otros Ministerios, el de Defensa lo comunicará a los mismos, para que puedan ser oídos en el plazo de un mes.

Artículo 12.

1. En las zonas próximas de seguridad no podrán realizarse, sin autorización del Ministerio de Defensa, obras, trabajos, instalaciones o actividades de clase alguna.

2. No obstante, será facultad de las Autoridades regionales autorizar los aprovechamientos agrícolas o forestales, así como las excavaciones o movimientos de tierra y construcción de cercas o setos, casetas o barracones de carácter temporal e instalaciones de líneas telegráficas, telefónicas y de transporte de energía eléctrica, siempre que inequívocamente no obstaculicen las finalidades militares de la propia zona.

3. Las obras de mera conservación de las edificaciones o instalaciones ya existentes o previamente autorizadas, no requerirán autorización.

4. Cuando la zona próxima de seguridad afecte a una zona portuaria no militar, no será necesaria la autorización establecida por el párrafo 1 para la realización de las actividades exigidas por su normal explotación. En casos excepcionales, la Autoridad regional competente podrá dejar en suspenso esta norma, por el tiempo indispensable.

5. Cuando las autorizaciones que prevén este artículo y el 22 sean solicitadas para obras o servicios públicos, se aplicará lo dispuesto en el artículo 8.2.

Artículo 13.

1. La zona lejana de seguridad tiene por finalidad asegurar el empleo óptimo de las armas o elementos que constituyen la instalación, teniendo en cuenta las características del terreno y las de los medios en ella integrados. Su amplitud será la mínima indispensable para tal finalidad.

2. Su determinación se hará, para cada caso, por el Ministerio de Defensa, de la misma forma que se especifica en el artículo 11.2.

Artículo 14.

1. En la zona lejana de seguridad sólo será necesaria la previa autorización del Ministro de Defensa, para realizar plantaciones arbóreas o arbustivas y levantar edificaciones o instalaciones análogas de superficie. La autorización sólo podrá denegarse cuando dichas instalaciones, edificaciones o plantaciones impliquen perjuicio para el empleo óptimo de los medios integrados en la instalación militar de que se trate o queden expuestas a sufrir, por dicho empleo, daños susceptibles de indemnización.

2. Cuando la autorización solicitada por obras o servicios públicos fuere denegada, el Ministerio o ente público solicitante podrá repetir su solicitud ante el Consejo de Ministros.

3. El Ministro podrá delegar en sus Autoridades regionales el otorgamiento de las autorizaciones señaladas en el párrafo 1 de este artículo.

Subsección B. Instalaciones del grupo segundo

Artículo 15.

1. Las instalaciones militares comprendidas en el grupo segundo del artículo 8 completarán su organización con una zona próxima de seguridad.

2. Las instalaciones radioeléctricas contarán además con una zona de seguridad lejana que, por razón de sus características técnicas, se denominará de seguridad radioeléctrica.

Artículo 16.

A los fines de este Reglamento, los términos que en él se emplean para definir los límites de la zona de seguridad radioeléctrica, tendrán el siguiente significado:

Zona de instalación: Es el espacio en que se ubican los elementos de una instalación radioeléctrica cuyo perímetro y volumen serán delimitados, en cada caso, por el Ministerio de Defensa.

Punto de referencia de la instalación: Es el punto que el Ministerio de Defensa definirá por sus coordenadas geográficas y altitud, en función de la situación y características de los elementos componentes de la instalación.

Plano de referencia de la instalación: Es el plano horizontal que contiene el punto de referencia de la misma.

Superficie de limitación de altura: Es la superficie engendrada por un segmento que, partiendo de la proyección ortogonal del perímetro de la zona de instalación sobre el plano de referencia, mantiene con éste la pendiente que se establece en el Anexo I a este Reglamento. Dicho segmento será el contenido en el plano vertical normal a la línea definida por la citada proyección en cada uno de sus puntos.

Artículo 17.

La zona próxima de seguridad de las instalaciones militares del grupo segundo se ajustará en sus características y determinación a lo dispuesto en los artículos 10.1 y 11.

Artículo 18.

1. Será de aplicación a la zona próxima de seguridad lo establecido en el artículo 12.

2. Tratándose de instalaciones radioeléctricas, las autorizaciones a que dicho artículo se refiere sólo se podrán conceder cuando, además, sean compatibles con las limitaciones establecidas en el artículo 20.

Artículo 19.

1. La zona de seguridad radioeléctrica tendrá, como norma general, la anchura que para cada caso se establece en el Anexo I a este Reglamento, que se medirá sobre el plano de referencia, a partir de la proyección ortogonal sobre el mismo del perímetro de la zona de instalación.

2. Para cada instalación radioeléctrica, incluidas las de enlace hertziano, la naturaleza y extensión de la zona de seguridad radioeléctrica será establecida, confirmada o modificada

por el Ministerio de Defensa, siguiéndose para su determinación, en su caso, el trámite establecido en el artículo 11.2.

Artículo 20.

En las zonas de seguridad radioeléctrica quedará prohibida la erección de obstáculos que puedan interceptar los haces de emisión o recepción de las comunicaciones, así como la instalación de aparatos capaces de detectar o interferir dichas comunicaciones.

Artículo 21.

1. Para hacer efectivas las limitaciones previstas en el artículo anterior, se observarán las siguientes normas:

a) No se autorizará la realización de edificaciones o instalaciones análogas de superficie ni plantaciones que sobrepasen la superficie de limitación de altura correspondiente a la instalación. Las restantes edificaciones, instalaciones y plantaciones podrán ser objeto de autorización, conforme a lo establecido en el artículo 14 de este Reglamento.

b) Dentro de la zona de seguridad radioeléctrica, será necesaria la autorización del Ministerio de Defensa para la instalación fija o móvil de todo tipo de emisor radioeléctrico, aun cuando cumpla con las recomendaciones de la Unión Internacional de las Telecomunicaciones, así como cualquier dispositivo que pueda dar origen a radiaciones electromagnéticas perturbadoras del normal funcionamiento de la instalación radio-eléctrica militar.

2. Las autorizaciones a que se refiere el párrafo anterior, apartado b), serán condicionadas, de suerte que si una vez instalado el emisor o dispositivo autorizado se localizaran en él fuentes perturbadoras del normal funcionamiento de la instalación radioeléctrica, el Ministerio lo notificará al propietario, quien vendrá obligado, a sus expensas y en el plazo que se señale, a reducir los efectos perturbadores a límites mínimos admisibles o a eliminarlos, si fuere necesario, incluso desmontando su instalación. A estos efectos será aplicable lo establecido por el artículo 77 de este Reglamento.

Artículo 22.

1. No podrán establecerse líneas de transporte de energía eléctrica con trazado paralelo al de las telefónicas o telegráficas militares, aéreas o subterráneas, a distancia inferior a 25 metros, sin autorización del Ministerio de Defensa.

2. El tendido y conservación de líneas militares eléctricas, telegráficas y telefónicas disfrutará, además, de las mismas servidumbres que los Reglamentos generales establecen, o en el futuro establezcan, para el paso de líneas de este tipo.

Artículo 23.

De conformidad con lo dispuesto en el artículo 13 de la Ley, se regirán por las normas específicas vigentes en la actualidad, o las que en el futuro se dicten, las servidumbres y demás limitaciones del dominio relativas a estaciones de radar y T. S. H., aeródromos, instalaciones submarinas, las dedicadas a la investigación y utilización del espacio exterior y las instalaciones radioeléctricas de ayuda a la navegación aérea y comunicaciones que afecten a las mismas.

Subsección C. Instalaciones del grupo tercero

Artículo 24.

1. Las instalaciones militares del grupo tercero completarán su organización con una zona de seguridad a ellas circunscrita, que garantizará el necesario aislamiento de aquellas en orden a protegerlas contra riesgos exteriores y a salvaguardar personas y bienes en las zonas limítrofes a la instalación.

2. Será de aplicación a dichas zonas lo establecido para la zona próxima de seguridad en el artículo 12.

Artículo 25.

1. La zona de seguridad se ajustará en sus características, como norma general, a lo dispuesto en el artículo 10.1.

2. La zona de seguridad de los talleres y depósitos de municiones de gran calibre o de gran cantidad de municiones de alto explosivo y los de gases o productos químicos de carácter tóxico, así como la de los polígonos de experimentación de estos últimos, será proporcionada a la capacidad y peligrosidad de la instalación. Su amplitud se graduará siempre previo estudio e informe de los órganos técnicos competentes.

3. La zona de seguridad de las instalaciones destinadas a almacenamiento o bombeo de combustible podrá aumentarse en aquellos lugares en que, por la configuración del terreno, el combustible derramado por avería o destrucción de algún depósito, tubería o cualquier otro elemento de la instalación, pueda impedir la necesaria circulación que su defensa exija, o causar daños en propiedades próximas.

4. Cuando se trate de canalizaciones, tanto si son enterradas como de superficie, la zona de seguridad tendrá una anchura mínima de cinco metros a cada lado de los límites de la canalización.

5. Sin perjuicio de lo dispuesto en este artículo, la anchura de las zonas de seguridad de las instalaciones del grupo tercero podrá ser ampliada o reducida conforme se establece en el artículo 11.2.

Subsección D. Instalaciones del grupo cuarto

Artículo 26.

1. Los edificios en que se encuentran ubicados el Ministerio de Defensa y sus Dependencias, Capitanías y Comandancias Generales, Gobiernos y Comandancias Militares y, en general, los que sirvan de sede a órganos de mando militares, estarán rodeados de una zona de seguridad de cuarenta metros. Esta misma anchura tendrá la zona de seguridad de las prisiones militares.

2. La zona de seguridad del resto de las instalaciones de este grupo tendrá una anchura de doce metros, comprendida la de los viales que la circunden.

3. Será de aplicación en ambos casos lo establecido en el artículo 11 para la ampliación o reducción de su anchura. En los casos en que las instalaciones estén ubicadas en el interior de poblaciones o zonas urbanizadas, se tendrá en cuenta especialmente si la amplitud de los viales circundantes y la separación entre éstos y la instalación permiten dichas modificaciones. Esta misma norma se tendrá en cuenta, en todo caso, con relación a las instalaciones que se encuentren ubicadas en zonas portuarias.

4. Asimismo será de aplicación a estas zonas de seguridad lo que establece el artículo 12 sobre limitaciones y autorizaciones.

Subsección E. Instalaciones del grupo quinto

Artículo 27.

1. Las instalaciones comprendidas en el grupo quinto del artículo 8, no exigirán zona próxima de seguridad, debiendo en caso necesario el Ministerio de Defensa adquirir el uso o el dominio de las fajas de terrenos circundantes indispensables para evitar que la utilización de aquellas instalaciones pueda causar perjuicio a los bienes radicados en las zonas limítrofes.

2. Tendrán, sin embargo, una zona de seguridad lejana en la que queda prohibida la instalación de industrias o actividades que, con arreglo a los Reglamentos generales (y locales, en su caso), vigentes en la materia, puedan calificarse de «molestas, insalubres, nocivas o peligrosas», en una franja de 2.000 metros de anchura en torno del campo militar, desde su perímetro exterior.

3. El Ministro de Defensa, o por delegación suya la Autoridad militar regional correspondiente, podrá, sin embargo, autorizar el establecimiento de tales industrias, condicionando la autorización a la inclusión de dispositivos de corrección de sus humos, emanaciones y similares, de forma que garanticen que no perjudicarán gravemente la salud

ni impedirán la visibilidad y demás condiciones de actuación eficaz en el campo militar de que se trate.

Sección 2.^a De las zonas de seguridad de las instalaciones civiles declaradas de interés militar

Artículo 28.

1. Se entiende por instalaciones de interés militar, las civiles que eventualmente así se declaren, por contribuir de forma más o menos directa a las necesidades de la defensa nacional. La declaración de que una instalación civil afectada a obras o servicios públicos estatales es de interés militar, o de que, en su caso, ha dejado de serlo, deberá realizarse por el Consejo de Ministros, a propuesta del Ministerio de Defensa o del Ministerio civil que tenga competencia sobre la obra o servicio público.

2. El Decreto de declaración determinará el Ejército al que la instalación civil se adscribe y, según su naturaleza específica, fijará el grupo de entre los previstos por el artículo 8, en que queda incluida, para ser dotada, por analogía con las instalaciones militares, de las correspondientes zonas de seguridad.

3. Para la delimitación de las indicadas zonas, se tendrá en cuenta, además de la índole y ubicación de la instalación civil afectada las medidas de seguridad y medios de protección con que cuenta o se viera obligada a adoptar, pudiendo variarse, en consecuencia, la extensión de las citadas zonas, de acuerdo con las medidas de seguridad que en cada momento se adopten por la Empresa.

4. A todos los efectos derivados de la aplicación de la Ley ocho mil novecientos setenta y cinco, de doce de marzo, y de este Reglamento, la Entidad propietaria de una instalación civil que sea declarada de interés militar, dará a conocer a la Junta u Organismo citado en el artículo once, la persona que, contando con poderes suficientes para contraer compromisos que vinculen a la Empresa, habrá de relacionarse con aquéllos.

5. La Autoridad Militar Jurisdiccional correspondiente, podrá asignar eventualmente a la instalación declarada de interés militar, un destacamento de las Fuerzas Armadas para su protección.

Sección 3.^a Disposiciones comunes

Artículo 29.

1. El Ministerio de Defensa determinará, para cada instalación militar o civil declarada de interés militar, los obstáculos o instalaciones que deberán ser eliminados o modificados por cuenta del Estado y mediante la indemnización oportuna, entre aquellos que ya existan en las diferentes zonas de seguridad, aplicando las disposiciones sobre expropiación forzosa.

2. Si las circunstancias así lo exigieran, podrá aplicarse el procedimiento de urgencia regulado en la Ley de Expropiación forzosa, para conseguir la eliminación o modificación.

Artículo 30.

1. A los efectos de este capítulo, el Ministerio de Defensa comunicará a los Ayuntamientos en que radiquen las instalaciones la existencia y perímetro de las zonas correspondientes, así como las limitaciones inherentes a las mismas, para su traslado a los propietarios afectados, debiendo hacer la misma notificación en forma directa a los titulares de las obras o servicios públicos existentes, en la zona.

2. La comunicación establecida por el párrafo anterior hará innecesaria la publicación de las clasificaciones y delimitaciones a que se refieren los artículos 8.2 y 12.2.

Artículo 31.

A la Autoridad jurisdiccional del Ejército del que dependa o al que haya sido adscrita la instalación, corresponderá, en cuanto a sus zonas de seguridad se refiere, las atribuciones previstas en el artículo 8 de este Reglamento.

CAPÍTULO III

De las zonas de acceso restringido a la propiedad por parte de extranjeros**Artículo 32.**

1. De conformidad con lo establecido en los artículos cuatro de la Ley y de este Reglamento, serán zonas de acceso restringido a la propiedad por parte de extranjeros:

a) Territorios insulares.

1. Comprende la totalidad de las islas e islotes de soberanía nacional.

2. El porcentaje máximo de propiedades y otros derechos reales inmobiliarios en favor de extranjeros en estos territorios será:

En islas de superficie igual o superior a Formentera (82,8 kilómetros cuadrados), el quince por ciento.

En islas e islotes de superficie inferior a la antes mencionada, cero por ciento.

b) Territorios peninsulares.

1. Zona de Cartagena. El porcentaje máximo de adquisición en esta zona será del quince por ciento.

2. Zona del Estrecho de Gibraltar. El porcentaje máximo de adquisición en esta zona será del 10 por 100.

3. Zona de la bahía de Cádiz. El porcentaje máximo de adquisición en esta zona será del diez por ciento.

4. Zona fronteriza con Portugal. El porcentaje máximo de adquisición en esta zona será del quince por ciento.

5. Zona de Galicia. El porcentaje máximo de adquisición en esta zona será del quince por ciento.

6. Zona fronteriza con Francia. El porcentaje máximo de adquisición en esta zona será del quince por ciento, con excepción del término municipal de Llivia, en que el porcentaje será el cero por ciento.

7. La delimitación geográfica de las zonas señaladas en los seis números anteriores será la que se especifica en el anexo II de este Reglamento.

c) Territorios españoles del Norte de África.

En los territorios no insulares el porcentaje máximo de adquisición será del cinco por ciento.

2. El Gobierno, a propuesta de la Junta de Defensa Nacional y a iniciativa del Ministerio de Defensa, podrá crear por Decreto nuevas zonas de acceso restringido a la propiedad por parte de extranjeros, suprimir alguna de las establecidas y, en cualquier caso, modificar sus límites territoriales.

Artículo 33.

1. En las zonas de acceso restringido a la propiedad por parte de extranjeros, la extensión total de los bienes inmuebles pertenecientes en propiedad o gravados con derechos reales a favor de personas físicas o jurídicas extranjeras será el fijado para cada zona por este Reglamento o por el Decreto correspondiente, sin que en ningún caso pueda exceder del quince por ciento de su superficie.

2. Este porcentaje se computará, en las zonas insulares, por islas y, en cada una de ellas, por términos municipales. Para los del litoral y los fronterizos, se computarán separadamente la franja de costa o de frontera, respectivamente, en una profundidad de un kilómetro y la del interior del término.

Artículo 34.

1. En los edificios en régimen de propiedad horizontal el máximo de superficie computable a los efectos del artículo 32 será el correspondiente al de la totalidad del solar o terreno en el que esté situado el edificio en su conjunto, aunque la suma de la superficie de

§ 45 Reglamento de zonas e instalaciones de interés para la Defensa Nacional

los distintos pisos o apartamentos independientes propiedad de extranjeros supere a la de dicho solar o terreno.

2. Quedarán asimismo excluidas del cómputo las fincas gravadas con aquellas servidumbres que, por su propia naturaleza, no permitan su exacta localización ni la medición de la superficie realmente afectada por su ejercicio. Cuando la localización y la medición sean posibles, únicamente se computará la superficie concreta afectada por el ejercicio real o posible de la servidumbre.

Artículo 35.

1. Queda fuera del ámbito de aplicación de este capítulo y, por consiguiente, no se incluirá en el cómputo, la superficie ocupada por los actuales núcleos urbanos de poblaciones no fronterizas o sus zonas urbanizadas o de ensanche actuales. Respecto de las futuras, se aplicará lo previsto en este párrafo siempre que consten en planes aprobados conforme a lo establecido en la legislación urbanística que hayan sido informados favorablemente por el Ministerio de Defensa, o lo hubieran sido en su día por el Ministerio militar correspondiente.

2. A tales efectos, los Organismos a los que compete la aprobación definitiva de los planes urbanísticos, antes de concederla recabarán del Ministerio de Defensa los informes a que se refiere el número anterior, el cual deberá emitirse en plazo máximo de dos meses, transcurridos los cuales sin objeciones se considerará favorable.

3. Si alguno de los informes fuese desfavorable, tal circunstancia no impedirá la aprobación del plan urbanístico de que se trate, pero las adquisiciones inmobiliarias por parte de extranjeros en las referidas zonas urbanizadas o de ensanche quedarán sujetas a las limitaciones establecidas en el presente capítulo de este Reglamento.

4. En todo caso, en los actos de aprobación de los planes urbanísticos a que se refieren los dos números anteriores se hará constar el carácter favorable o desfavorable de los informes emitidos por el Ministerio de Defensa. Los Ayuntamientos harán constar estos extremos al expedir los certificados acreditativos de que un terreno está incluido en cualquiera de los planes urbanísticos que se hallen en estas condiciones.

5. A los efectos de este Reglamento, se considerarán poblaciones fronterizas las ubicadas en términos municipales colindantes con una frontera.

Artículo 36.

1. No obstante lo dispuesto en el número 1 del artículo anterior, excepcionalmente podrá el Gobierno, en la forma y con los requisitos establecidos en el artículo 32.2, hacer extensivas las disposiciones de este capítulo a determinadas poblaciones no fronterizas o a sus zonas de ensanche, o fijar un límite máximo de superficie por adquirente.

2. Igualmente podrá el Gobierno, en la misma forma, con idénticos requisitos y dentro del límite del 15 por 100 establecido en el artículo 33.1, fijar porcentajes máximos de propiedades y otros derechos reales dentro de cada zona de acceso restringido a la propiedad.

Artículo 37.

En las zonas de acceso restringido a la propiedad quedan sujetas al requisito de la autorización militar, tramitada en la forma establecida en el capítulo III del título II de este Reglamento:

a) La adquisición, cualquiera que sea su título, por parte de personas físicas o jurídicas extranjeras, de propiedad sobre fincas rústicas o urbanas, con o sin edificaciones, o de obras o construcciones de cualquier clase.

b) La constitución, transmisión y modificación de hipotecas, censos, servidumbres y demás derechos reales sobre fincas, a favor de personas extranjeras.

c) La construcción de obras o edificaciones de cualquier clase, así como la adquisición de derechos sobre autorizaciones concedidas y no ejecutadas, cuando los peticionarios sean extranjeros.

Artículo 38.

1. Se exceptúan de lo dispuesto en el artículo anterior los centros y zonas que se declaren de interés turístico nacional en los que, conforme a lo previsto en la Ley 197/1963, de 28 de diciembre, se considerará concedida la correspondiente autorización militar con las limitaciones que por imperativo de la Defensa Nacional pueda establecer el Ministerio de Defensa en su preceptiva autorización previa a tal declaración.

2. Cuando entre tales limitaciones figurase precisamente la relativa a la necesidad de obtener autorización individualizada para todos o algunos de los actos a que se refiere el artículo anterior, dicha autorización se ajustará a lo dispuesto en el presente Reglamento.

3. En todo caso, la validez de los actos a que se refiere el artículo anterior, cuando tenga por objeto fincas situadas, en centros o zonas de interés turístico nacional, quedará sujeta al cumplimiento de las limitaciones a que se refiere el presente artículo.

Artículo 39.

1. Será igualmente exigible la autorización militar en todos los casos que previene el artículo 37 de este Reglamento a las sociedades españolas cuyo capital pertenezca a personas físicas o jurídicas extranjeras en proporción superior al 50 por 100.

2. Para determinar el porcentaje de inversión extranjera en una sociedad española se estará a lo dispuesto en los artículos 7, 32 y demás concordantes del Reglamento de Inversiones Extranjeras, aprobado por Decreto 3022/1974, de 31 de octubre, cuyas normas serán aplicables en cuanto sea preciso como supletorias del presente Reglamento.

Artículo 40.

1. A los efectos establecidos en los artículos anteriores, los Notarios y Registradores de la Propiedad deberán exigir de los interesados el acreditamiento de la oportuna autorización militar, con carácter previo al otorgamiento o inscripción, respectivamente, de los instrumentos públicos relativos a los actos o contratos de transmisión del dominio o constitución de derechos reales a que dichos preceptos se refieren.

2. Asimismo exigirán los Notarios y Registradores de la Propiedad, a los únicos efectos de adquisiciones inmobiliarias por extranjeros en las zonas a que se refiere el presente capítulo, que en los certificados urbanísticos expedidos por los Ayuntamientos se hagan constar las limitaciones existentes sobre el terreno de que se trate impuestas por el Ministerio de Defensa, de conformidad con lo dispuesto en este Reglamento y, en su caso, la no existencia de tales limitaciones.

Artículo 41.

1. Deberán necesariamente inscribirse en el Registro de la Propiedad los actos y contratos por los que se establezcan, reconozcan, transmitan, modifiquen o extingan, en favor de personas físicas o jurídicas extranjeras, el dominio u otros derechos reales sobre bienes inmuebles sitos en las zonas de acceso restringido a la propiedad por parto de extranjeros.

2. Deberán también inscribirse las concesiones administrativas sobre los bienes citados, otorgados a favor de las referidas personas extranjeras.

3. La falta de inscripción de los títulos indicados que se otorguen a partir de la entrada en vigor de este Reglamento, dentro de los dieciocho meses siguientes a sus respectivas fechas, determinará la nulidad de pleno derecho de los mencionados actos y concesiones, de lo cual deberán hacer advertencia expresa los Notarios autorizantes en las correspondientes escrituras.

4. En los casos en que sin culpa del adquirente los referidos títulos estén pendientes de la liquidación del Impuesto de Transmisiones o de cualquier otra formalidad que impida la inscripción, el plazo a que se refiere el párrafo anterior se ampliará a veinticuatro meses.

Artículo 42.

1. Será aplicable a las zonas de acceso restringido a la propiedad lo dispuesto en el artículo 6 de este Reglamento en cuanto a responsabilidad, vigilancia y tramitación de

§ 45 Reglamento de zonas e instalaciones de interés para la Defensa Nacional

solicitudes por las Autoridades militares, entendiéndose por tales, a estos efectos, las jurisdiccionales del Ejército de Tierra.

2. En el Ministerio de Defensa se crea un Censo de Propiedades Extranjeras, que se llevará por términos municipales, y su finalidad será la de facilitar exclusivamente a la Administración la estadística necesaria para el cumplimiento de las normas limitativas contenidas en la Ley y en este Reglamento.

Artículo 43.

1. A cada uno de los términos municipales que total o parcialmente estén incluidos en alguna de las zonas de acceso restringido a la propiedad, se le abrirá un fichero particular en el que, además del correspondiente plano general; descriptivo, en su caso, de las zonas costera o fronteriza e interior, y de sus respectivas superficies totales, se incorporarán, mediante fichas, los datos proporcionados por las Autoridades regionales del Ejército de Tierra, las cuales, a su vez, los recibirán de los Registradores de la Propiedad.

2. El fichero particular de cada término se completará con una ficha resumen en la que, mediante el sistema de doble columna, se anotarán los aumentos o reducciones de superficie computables con arreglo al presente Reglamento.

3. Por el Ministerio de Justicia, de acuerdo con el de Defensa, se dictarán las disposiciones convenientes a fin de que por los Registradores de la Propiedad se cumplimenten y remitan a las Autoridades regionales expresadas en el párrafo 1 de este artículo, las fichas necesarias para su incorporación al Censo.

4. Asimismo queda facultado el Ministerio de Defensa para dictar, de acuerdo con el de Justicia, las disposiciones complementarias de este Reglamento al objeto de la mejor llevanza del Censo.

Artículo 44.

1. Si en alguna de las zonas de acceso restringido a la propiedad se hubiere rebasado ya la proporción fijada o la que en su caso fije el Gobierno, conforme a lo dispuesto en los artículos 32, 33 y 36.2 de este Reglamento, no se modificará el estado jurídico y de hecho de las propiedades que tuvieren adquiridas los extranjeros o entidades extranjeras.

2. No obstante, previa declaración de utilidad pública, con arreglo a la legislación vigente, podrán ser objeto de expropiación aquellas propiedades que se considere conveniente o necesario adquiera el Estado para salvaguardar los supremos intereses de la Defensa Nacional, decidiéndose ulteriormente acerca del destino o uso de los inmuebles adquiridos en tal concepto, sea para conservarlos por la Administración o sea para enajenarlos a españoles, previa la autorización legal correspondiente, con arreglo a lo prevenido en la Ley del Patrimonio del Estado.

3. Cuando se produzca la expropiación a que se refiere el párrafo anterior, no habrá lugar al derecho de reversión previsto en el artículo cincuenta y cuatro de la Ley de Expropiación Forzosa.

Artículo 45.

Si alguna Sociedad española, sujeta al requisito de la autorización militar conforme a lo previsto en el artículo 39, realizase cualquiera de los actos enumerados en el artículo 37 sin haber obtenido dicha autorización previa, una vez comprobada la circunstancia de su exigibilidad, se aplicará lo dispuesto en el artículo 44, sin perjuicio de las sanciones a que hubiere lugar conforme a lo previsto en el capítulo II del título III de este Reglamento.

Artículo 46.

1. Cuando la adquisición de fincas o la constitución de derechos reales sobre las mismas a favor de extranjeros se verifique por título hereditario universal o singular, los interesados deberán solicitar la autorización exigida por el artículo 37 de este Reglamento en el plazo de tres meses, o proceder a la enajenación de los bienes en el término de un año, contados ambos desde que el adquirente pudo ejercitar legalmente sus facultades como titular del dominio o del derecho real de que se trate.

2. Transcurrido el plazo de un año sin haberlo enajenado, o el mismo plazo contado a partir de la fecha en que se negó la autorización solicitada, el Ministerio de Defensa podrá proceder a la expropiación forzosa con arreglo a lo previsto en el artículo 44.

3. Iguales plazo y consecuencias serán aplicables a los casos en que un súbdito español pierda esta nacionalidad y cuando por disolución de Sociedad se adjudiquen derechos reales sobre bienes inmuebles a un titular extranjero.

Artículo 47.

Dentro de los límites máximos previstos en los artículos 32, 33.1 y 34.2, el otorgamiento o denegación de las autorizaciones previstas en este capítulo se hará siempre de acuerdo con la finalidad que motiva las limitaciones y restricciones que en él se imponen, a cuyo efecto el Ministro de Defensa, o las Autoridades regionales del Ejército de Tierra en quienes delegue, apreciarán libremente las circunstancias que concurren en cada caso.

Artículo 48.

De conformidad con lo dispuesto en el artículo 27 de la Ley, en las zonas de acceso restringido a la propiedad, las personas físicas o jurídicas extranjeras no podrán adquirir por prescripción el dominio y otros derechos reales sobre bienes inmuebles.

TÍTULO II

Tramitación de proyectos y autorizaciones

CAPÍTULO I

De las zonas de interés para la Defensa Nacional

Sección 1.ª De las Entidades oficiales

Artículo 49.

1. Cuando cualquier Ministerio elabore un proyecto de obras, trabajos o instalaciones en zonas declaradas de interés para la defensa nacional que resulte afectado por las limitaciones que en el correspondiente Decreto declarativo se hubiese establecido, remitirá aquél o su anteproyecto al Ministerio de Defensa a los efectos del artículo 6 de este Reglamento.

2. Los Organismos autónomos de la Administración del Estado están también sometidos a lo dispuesto en el párrafo anterior, debiendo cursar los proyectos o anteproyectos al Ministerio de Defensa a través del Departamento del que dependan.

Artículo 50.

1. El Ministerio de Defensa, en un plazo máximo de dos meses, manifestará al remitente las objeciones que, en su caso, considera necesario formular al proyecto o anteproyecto presentado, el cual pasará a definitivo y podrá ser puesto en ejecución si el Ministerio proponente aceptara las referidas objeciones en su totalidad.

2. En otro caso, el Ministerio autor del proyecto o anteproyecto notificará al de Defensa, en el plazo de un mes, las dificultades que impidan la aceptación de las objeciones formuladas, a fin de que, previa consideración del asunto conjuntamente por ambos Ministerios, en un plazo de otro mes, pueda resolverse de mutuo acuerdo y, de no conseguirlo, se eleve el asunto al Consejo de Ministros para su resolución definitiva.

Artículo 51.

1. La establecido en el artículo 49 será igualmente aplicable a los proyectos de obras, trabajos o instalaciones elaborados por las Diputaciones, Cabildos o Ayuntamientos, o por cualquiera de las Entidades autónomas de la Administración Local.

§ 45 Reglamento de zonas e instalaciones de interés para la Defensa Nacional

2. Todos estos Organismos, salvo las Entidades autónomas, que lo harán a través de los entes locales de que dependan, se dirigirán directamente al Ministerio de Defensa por el conducto de la Autoridad regional militar que corresponda, según los casos, siendo aplicable a tales efectos lo dispuesto en el artículo 66 del Decreto 1408/1966, de 2 de junio, de adaptación de la Ley de Procedimiento Administrativo a los Departamentos Militares.

3. Las Autoridades regionales elevarán los citados proyectos al Ministerio de Defensa, debidamente informados, a través del Jefe de Estado Mayor del Ejército respectivo, en el plazo máximo de treinta días.

Artículo 52.

1. El Ministerio de Defensa, mediante la resolución oportuna que habrá de dictar en el plazo de treinta días, aceptará o rechazará en su totalidad el proyecto presentado conforme al artículo anterior o, en su caso, condicionará su aceptación al cumplimiento de las características técnicas que establezca. La notificación a la Entidad interesada se hará por el mismo conducto antes señalado.

2. De conformidad con el artículo sexto, segundo párrafo de la Ley, cuando la solicitud fuera denegada o condicionada, la Entidad solicitante podrá interponer recurso de alzada ante el Consejo de Ministros a través del Ministerio civil que corresponda en razón de la materia, sin perjuicio de que éste proceda previamente en la forma prevista en el artículo 50.2 acerca de la reconsideración del asunto por ambos Ministerios.

Artículo 53.

1. La inspección militar en la ejecución de las obras o trabajos se hará efectiva, por el Ejército respectivo, en el momento de la comprobación del replanteo o, si no existiera éste, en el comienzo de tales obras o trabajos, y en el de su recepción provisional y, en su caso, la definitiva.

2. A tal efecto, los Organismos a que se refieren los artículos 49 y 51 y, en su caso, los servicios que por descentralización de funciones sean competentes, comunicarán a la Autoridad regional del Ejército correspondiente, con una antelación no inferior a diez días, la fecha en que se realizarán dichos actos.

Artículo 54.

Para facilitar dicha inspección y resolver rápidamente las dudas, que pudieran presentarse, las Autoridades regionales militares por medio de sus respectivas Jefaturas Técnicas, u Organismos análogos, podrán comunicarse directamente con el Jefe del Servicio del que dependa la obra o trabajo, quien facilitará los datos y aclaraciones que fueren solicitados.

Artículo 55.

1. Comprobado el replanteo de la obra sobre el terreno, se levantará el acta correspondiente con intervención del técnico designado por la Autoridad militar, el cual hará constar en la misma su conformidad o los reparos que se le ofrezcan.

2. En este último caso, recibidas las copias de las actas por la Autoridad regional militar y el Jefe del Servicio del que dependan las obras o trabajos, se abrirá un plazo de diez días durante los cuales, a iniciativa de cualquiera de las partes, se procurará llegar a una solución conciliadora.

3. En caso contrario, dichas partes remitirán, dentro de otros diez días, la copia del acta, en unión de los informes técnicos que estimen oportunos, a sus respectivos Ministerios, los cuales procederán en la misma forma prevista en el artículo 50.2.

Artículo 56.

La recepción o entrega de las obras o trabajos se realizará igualmente con intervención del técnico designado a tal efecto por la Autoridad militar, quien, en el acta correspondiente, hará constar, asimismo, su conformidad o los reparos oportunos. En este último caso se procederá en la forma y plazos previstos en el artículo precedente.

Artículo 57.

Cuando el proyecto a realizar se haya presentado con carácter urgente, o por motivos excepcionales conviniera atribuírselo a juicio de los Ministerios u Organismos autónomos, se reducirán a la mitad los plazos de tramitación a que se refiere el artículo 50.

Artículo 58.

1. Los Departamentos u Organismos a que se refiere este capítulo, antes de resolver sobre las solicitudes de concesiones administrativas promovidas por personas físicas o jurídicas particulares, relativas a obras o instalaciones afectadas por las limitaciones de las zonas de interés para la defensa nacional, remitirán dichas solicitudes al Ministerio de Defensa, a los efectos de los artículos 49 y 51.

2. La tramitación se efectuará conforme a lo establecido en los artículos 50 ó 52, según proceda.

3. La intervención militar en la ejecución de estas obras o instalaciones se efectuará en la forma regulada en los artículos 53 al 56.

Artículo 59.

Los plazos previstos en los artículos 50.1 y 51.3 se considerarán ampliados en quince días en el caso de tratarse de proyectos que afecten a las provincias insulares.

Sección 2.^a De los particulares**Artículo 60.**

1. A los efectos previstos en el artículo 6, las personas físicas o jurídicas privadas que pretendan realizar en una zona de interés para la Defensa Nacional cualquier obra o actividad afectadas por las limitaciones establecidas, o que se establezcan, en los respectivos Decretos de declaración de dichas zonas, deberán formular por conducto de la Autoridad regional correspondiente instancia dirigida al Ministro de Defensa, acompañada, en su caso, de una Memoria explicativa y de los planes necesarios para el más exacto conocimiento del propósito perseguido.

2. En la Memoria explicativa a que se refiere el párrafo anterior, se harán constar la naturaleza, características y finalidad de los trabajos o actividades a realizar, tiempo probable de duración, número aproximado y categoría profesional del personal a emplear. Si todo, o parte del mismo, fuere extranjero se hará especial y detallada mención de esta circunstancia.

3. Tanto la instancia como los documentos oportunos se presentarán en dos ejemplares.

4. A los efectos de presentación de documentos a que se refiere este artículo y acuse de recibo de los mismos, será aplicable lo dispuesto en los artículos 88 y 69 del Decreto 1408/1966, de 2 de junio, de adaptación de la Ley de Procedimiento Administrativo a los Departamentos Militares.

Artículo 61.

Un ejemplar de la instancia y demás documentos a que se refiere el artículo anterior se elevará por la Autoridad regional con su informe, dentro de un plazo no superior a dos meses, a través del Jefe de Estado Mayor del Ejército respectivo, al Ministro de Defensa, quien acordará lo que proceda en el plazo de treinta días.

Artículo 62.

Concedida la autorización para las obras o trabajos podrán éstos llevarse a efecto, con arreglo a las condiciones establecidas, comunicando previamente los interesados a la Autoridad militar correspondiente la fecha de su iniciación, a fin de que ésta, a la vista de la autorización y el ejemplar que obra en su poder, pueda vigilarlos y controlarlos, de conformidad con lo dispuesto en el artículo 6, por medio del personal inspector que designe para ello.

Artículo 63.

Si el Inspector o Inspectores designados al efecto observaren que la ejecución de los trabajos no se ajusta a las condiciones de la autorización concedida, lo comunicarán sin demora a la Autoridad que hizo la designación, especificando en su informe las modificaciones introducidas, su importancia y la influencia que a su juicio pudieran tener sobre la zona desde el punto de vista de la Defensa.

Artículo 64.

1. Cuando la Autoridad militar, a la vista del informe emitido y de los asesoramientos que estime oportuno recabar, apreciase que no se han cumplido las condiciones de la autorización, notificará tal circunstancia, con expresión de las presuntas infracciones al interesado, pudiendo, en su caso, acordar la suspensión provisional, de las obras o trabajos. En el plazo de los diez días siguientes a la notificación, podrá el denunciado formular por escrito, o verbalmente, ante la Autoridad regional, las alegaciones que convengan a su derecho. En el segundo supuesto se recogerán dichas alegaciones en escrito que firmará el interesado.

2. Oído el interesado, o agotado el plazo anteriormente establecido, la Autoridad regional, en un plazo de otros diez días, autorizará la continuación de las obras, u ordenará o confirmará la suspensión provisional de las mismas, elevando, en este último caso, el expediente al Ministerio de Defensa. Si la Autoridad regional hubiere de practicar alguna prueba, el referido plazo se ampliará a veinte días.

Artículo 65.

Recibido el expediente en el Ministerio, éste abrirá un plazo de diez días para oír al interesado; oído éste, o transcurrido dicho plazo, el mencionado Organismo resolverá definitivamente, en un término no superior a veinte días, autorizando la reanudación de las obras o acordando la adopción de las medidas adecuadas, incluso la demolición, total o parcial, para que las ya realizadas se ajusten a los términos de la autorización concedida o de la que, en su caso, pudiera obtenerse al amparo del artículo 67; todo ello sin perjuicio de la imposición de las sanciones a que hubiere lugar, de conformidad con lo establecido en el título III, capítulo II, de este Reglamento.

Artículo 66.

Terminadas las obras, instalaciones o trabajos sin reparo alguno, el personal inspector que haya intervenido en su control o vigilancia lo pondrá en conocimiento de la Autoridad regional respectiva, levantándose acta que firmará con el titular de la autorización, y en la que se hará constar que se han cumplido las condiciones de la misma.

Sección 3.ª Disposiciones comunes**Artículo 67.**

En los casos en que se desee ampliar, modificar o demoler obras ya existentes, o autorizadas y pendientes de realización, será también necesaria la autorización militar para efectuarlas, siendo de aplicación, en cuanto a tramitación y plazos, lo establecido en las dos secciones precedentes.

Artículo 68.

Los trabajos de mera conservación o incluso reparación de obras e instalaciones existentes en zonas declaradas de interés para la Defensa Nacional, podrán ejecutarse sin autorización del Ministerio de Defensa, siempre que con ello no se varíe su disposición o emplazamiento y sin perjuicio de las facultades de vigilancia e inspección militar establecidas en este Reglamento.

Artículo 69.

En todo caso, tanto los Organismos oficiales como las personas físicas o jurídicas particulares, podrán con carácter previo a la presentación de proyectos o instancias relativas a obras, trabajos o instalaciones cuya realización esté sujeta a la exigencia de autorización militar, dirigirse en consulta al Ministerio de Defensa, para que éste, a los efectos previstos en el artículo 6 y en un plazo máximo de dos meses, formule las observaciones que estime oportunas a fin de que puedan ser tenidas en cuenta en el proyecto que, en su caso, haya de redactarse.

Artículo 70.

1. Salvo que en el correspondiente Decreto de declaración de zona de interés para la Defensa Nacional se disponga lo contrario, el personal militar y los funcionarios al servicio de la Administración Pública podrán realizar en dichas zonas toda clase de trabajos topográficos, reconocimientos o toma de datos, a cuyo efecto deberán ir provistos de la orden del Jefe de la Dependencia o Servicio civil o militar de que se trate, quien deberá notificarlo a la Autoridad militar jurisdiccional prevista en el artículo 6.

2. En dicha orden figurarán: Los nombres y cargos de las personas designadas para realizar la misión, objeto de la misma y zona y fechas aproximadas de actuación.

Artículo 71.

1. Las Fuerzas militares, las de Orden Público, agentes de la autoridad y funcionarios, tanto civiles como militares, a quienes por razón de su cargo o función les competa, velarán por el exacto cumplimiento de las prescripciones de este capítulo, procediendo en la forma que dispongan sus Leyes o Reglamentos y dando cuenta inmediata, en su caso, a sus respectivos superiores y éstos a la Autoridad militar, de las anomalías que observen.

2. La Autoridad militar lo comunicará a la regional, la cual ordenará la suspensión de toda obra o trabajo que se realiza sin autorización, cuando ésta sea necesaria, poniéndolo en conocimiento inmediato del Ministerio de Defensa, el cual, reclamando los antecedentes del caso que estime oportuno y previa audiencia del interesado, en un plazo no inferior a diez días ni superior a quince, resolverá en otro plazo igual el restablecimiento de la situación anterior o la iniciación, si procediera del expediente de autorización, sin perjuicio de la incoación, en su caso, del procedimiento sancionador a que hubiere lugar, conforme a lo dispuesto en el capítulo II, título III de este Reglamento.

3. Las resoluciones del Ministerio de Defensa por las que se acuerde el restablecimiento de la situación anterior al comienzo de la obra o trabajo no autorizado, o realizados con infracción de la autorización, sólo serán susceptibles del recurso contencioso-administrativo conforme a lo previsto en el artículo 93.3 de este Reglamento.

4. En los supuestos anteriores, cuando se trate de obras o servicios públicos, se requerirá para la inmediata suspensión de los mismos por la Autoridad regional militar a la del Ministerio u Organismo de que dependa su realización, y la resolución definitiva, si no hubiere acuerdo conjunto, se adoptará por el Consejo de Ministros.

Artículo 72.

Sin perjuicio de lo establecido en el artículo precedente, las Fuerzas de Orden Público y las militares en el ejercicio de la misión de vigilancia establecida en el artículo 6 de este Reglamento, impedirán la realización de trabajos topográficos, reconocimientos o tomas de datos que pretendan llevar a efecto particulares sin la autorización reglamentaria, o personal militar y funcionarios civiles que no cumplan los requisitos prevenidos en el artículo 70. Análoga medida adoptarán en todos aquellos casos en que a su juicio la naturaleza de la actividad que se esté realizando sin autorización, permita concluir la antes de que la Autoridad regional pudiera acordar la suspensión.

Artículo 73.

En todo lo no expresamente previsto en estas normas de procedimiento, se aplicará supletoriamente el Decreto 1408/1966, de 2 de junio, de adaptación de la Ley de Procedimiento Administrativo a los Departamentos Militares.

CAPÍTULO II

De las zonas de seguridad**Artículo 74.**

1. Cuando cualquiera de los Organismos a que se refieren los artículos 49 y 51 elaboren proyectos de obras, trabajos o instalaciones, cuya realización requiera autorización militar previa, a tenor de lo dispuesto en el capítulo II del título I de este Reglamento, se procederá en la forma establecida en los artículos 49 al 59 del mismo.

2. No obstante lo dispuesto en el párrafo precedente, en el caso previsto en los artículos 12.2 y 14.2, los mencionados Organismos se relacionarán directamente con la Autoridad regional militar competente, sin perjuicio de los recursos a que, en su caso, haya lugar cuando la resolución de dicha Autoridad fuese denegatoria.

Artículo 75.

Las personas físicas o jurídicas privadas que pretendan obtener las autorizaciones a que se refiere el capítulo II del título I del Reglamento, deberán formular instancia ajustada a lo que dispone el artículo 60, dirigida al Ministro de Defensa, por conducto de la Autoridad regional, los cuales procederán, a su vez, en la forma y plazos previstos en el artículo 61.

Artículo 76.

1. No obstante lo dispuesto en el artículo anterior, en el caso previsto en los artículos 12.2 y 14.2 de ese Reglamento, la instancia se dirigirá a la Autoridad regional, la cual deberá resolver, asimismo, en el plazo máximo de treinta días.

2. La denegación de autorizaciones por la Autoridad regional podrá ser recurrida en alzada, en el plazo de quince días, ante el Ministro de Defensa. El recurso podrá presentarse directamente en el Ministerio o por conducto de la Autoridad regional recurrida.

3. Si se recurre directamente, el Ministerio recabará de la Autoridad regional, en el plazo de quince días, la remisión del expediente, el cual será enviado por ésta, junto con su informe, en el plazo de diez días.

4. Si se recurre a través de la Autoridad regional, ésta, en el plazo de diez días, elevará el expediente al Ministerio, debidamente informado.

5. En ambos casos, una vez recibidos recurso, expediente e informe, el Ministro resolverá en el plazo de treinta días.

Artículo 77.

1. Concedida la autorización, la vigilancia y control de las obras, instalaciones, actividades o trabajos autorizados, se llevará a efecto, desde su comienzo hasta su finalización con arreglo a las normas establecidas en los artículos 53 al 55 y 62 al 65 en cuanto sean aplicables.

2. Asimismo se observará en estas zonas lo dispuesto en los artículos 71 al 73.

Artículo 78.

Las normas contenidas en este capítulo serán igualmente aplicables a las zonas de seguridad de las instalaciones civiles declaradas de interés militar, a que se refiere el artículo 28, mientras esté en vigor el Decreto por el que así se declare.

CAPÍTULO III

De las zonas de acceso restringido a la propiedad por parte de extranjeros**Artículo 79.**

1. Las autorizaciones a que se refiere el artículo 37, si los interesados fueren personas físicas, deberán solicitarse por aquéllos mediante instancia dirigida al Ministro de Defensa en la que harán constar su nacionalidad, circunstancias personales, tiempo y lugar de permanencia en España y cuantos datos estimen convenientes para justificar su petición.

2. El solicitante deberá acompañar a dicha instancia:

a) Fotocopia del pasaporte y de la tarjeta de residencia, si la tuviere, y demás justificantes de sus circunstancias personales.

b) Certificación acreditativa de su conducta y antecedentes, expedida por la Autoridad competente del lugar de su residencia habitual.

c) Croquis de situación en escala comprendida entre 1/5.000 y 1/25.000, y plano de la finca en escala no inferior a 1/500, así como el correspondiente anteproyecto o proyecto y la memoria explicativa, en su caso, si se tratara de obras o construcciones.

3. Si alguno de los documentos a que se refieren las letras a) y b) del número anterior, estuvieren redactados en idioma extranjero, se acompañará su traducción al español, debiendo una y otros, así como las fotocopias del pasaporte y de la tarjeta de residencia, hallarse convenientemente legalizados.

Artículo 80.

Si el interesado en la solicitud fuese persona jurídica extranjera o alguna de las sociedades españolas sujetas al requisito de la autorización conforme a lo previsto en el artículo 39 de este Reglamento, su instancia se ajustará, en cuanto sea aplicable, a lo dispuesto en el artículo anterior, debiendo acompañar, además, copia notarial del título o escritura de constitución, incluidos sus estatutos, y de sus posibles modificaciones, así como certificación expedida por la persona a quien corresponda la administración o representación de la entidad, relativa a la participación de personas físicas o jurídicas extranjeras en el capital y en los órganos sociales.

Artículo 81.

1. Será aplicable a la presentación de instancias y demás documentos a que se refieren los artículos precedentes, lo dispuesto en los números 3 y 4 del artículo 60 de este Reglamento.

2. La documentación presentada se cursará por conducto de la Capitanía General, la cual, en un plazo no superior a dos meses, elevará aquélla, con su informe, al Ministro de Defensa, a través del General Jefe del Estado Mayor del Ejército. En dicho informe, al que se incorporarán los de las Jefaturas Técnicas correspondientes, se hará constar la extensión de las propiedades extranjeras en la zona de que se trate, la proximidad de la finca objeto de la solicitud a terrenos u obras militares o que pudieran tener importancia desde el punto de vista de la Defensa Nacional y la opinión del Capitán General respecto a la conveniencia de acceder o no a lo solicitado y, en su caso, respecto de la de recabar informe previo de cualquiera de los Jefes de Estado Mayor de los otros Ejércitos.

3. A la vista de todo ello, el Ministro acordará lo que proceda y, en cualquier caso, resolverá dentro del plazo de otros dos meses concediendo o denegando la autorización solicitada.

Artículo 82.

1. El Ministro podrá delegar en los Capitanes Generales la concesión de autorizaciones relativas a solicitudes de adquisición de terrenos o fincas que no rebasen los 2.000 metros cuadrados de superficie, debiendo en estos casos dichas Autoridades dar inmediata cuenta al Ministerio de las autorizaciones otorgadas en virtud de la expresada delegación.

2. Esta delegación no tendrá lugar cuando el solicitante sea ya titular de terrenos o propiedades cuya superficie, unida a la que se desea adquirir rebase la extensión mencionada en el párrafo anterior, ni cuando el Capitán General estime que debe informar otro Ejército.

Artículo 83.

Será aplicable a las zonas de acceso restringido a la propiedad lo dispuesto en el artículo 71.1 y 2 en orden al mejor cumplimiento de las prescripciones de este capítulo.

Artículo 84.

1. Si en el ejercicio de las facultades permanentes de control y vigilancia establecidos en los artículos 6 y 42 de este Reglamento, las Autoridades militares apreciarán indicios racionales de que las fincas u obras se utilizasen para fines contrarios a los intereses de la Defensa Nacional, podrán someterse a revisión las autorizaciones concedidas.

2. Las propuestas que se formulen con tal motivo servirán de base para acordar las medidas convenientes para hacer cesar dicha situación e incluso, en caso de evidencia, para anular dichas autorizaciones y decretar la correspondiente declaración de utilidad pública y subsiguiente expropiación, conforme a lo previsto en el párrafo 2 del artículo 44 sin perjuicio de las sanciones penales y administrativas que pudieran proceder.

Artículo 85.

Sin perjuicio de lo dispuesto en los artículos anteriores, cuando las autorizaciones solicitadas se refieran a obras o edificaciones de cualquier clase, una vez concedidas aquéllas, se estará a lo dispuesto en los artículos 62 y 66 de este Reglamento, en cuanto sean aplicables.

Artículo 86.

1. Las obras u operaciones a que se refiere el artículo 37, deberán llevarse a cabo dentro del plazo que para cada caso se determine en la correspondiente autorización, que se contará a partir de la fecha de ésta.

2. Se considerarán caducadas las autorizaciones, aunque las obras u operaciones hayan sido iniciadas y no estén terminadas, una vez transcurrido dicho plazo, cuando no se justifiquen, dentro del mismo, las causas que lo hayan impedido, o cuando dichas causas no sean consideradas suficientes o admisibles por la Autoridad otorgante.

Artículo 87.

En materia de procedimiento, en todo lo no previsto en los artículos precedentes será de aplicación el Decreto 1408/1966, de 2 de junio, de adaptación de la Ley de Procedimiento Administrativo a los Departamentos Militares.

TÍTULO III

Indemnizaciones y sanciones

CAPÍTULO I

Indemnizaciones

Artículo 88.

De conformidad con lo dispuesto en el artículo 28, párrafo 1.º de la Ley, serán indemnizables a los particulares los perjuicios que se les originen en los siguientes casos:

a) Cuando el Decreto por el que se declare una zona de interés para la Defensa Nacional y fije las servidumbres y demás limitaciones y prohibiciones que en ella se

establezcan, haga éstas incompatibles con la normal utilización de la propiedad inmueble en el momento de la promulgación, según lo previsto en el artículo 5 de éste Reglamento.

b) Cuando los perjuicios aludidos sean motivados por las limitaciones a la propiedad privada inherentes, conforme al capítulo II, título II de este Reglamento, a la fijación de las zonas de seguridad de nuevas instalaciones militares, a la alteración de las zonas de las ya existentes o a la declaración de interés militar de determinadas instalaciones civiles o sus modificaciones.

c) Cuando en algunas de las zonas de acceso restringido a la propiedad por parte de extranjeros se den los supuestos previstos en los artículos 44.1, 45 y 46.2 de este Reglamento y se acuerde proceder en la forma prevista en el artículo 44.2 del mismo.

Artículo 89.

1. Las indemnizaciones a que se refiere el artículo anterior, tendrán lugar conforme a lo dispuesto en la legislación sobre Expropiación Forzosa y sobre Régimen Jurídico de la Administración del Estado y serán compatibles con las que correspondan por daños provenientes de la utilización de los medios propios de las instalaciones militares o civiles declaradas de interés militar.

2. En todo caso, el particular afectado podrá hacer uso de las facultades que le confiere el artículo 23 de la vigente Ley de Expropiación Forzosa.

Artículo 90.

Las obligaciones, servidumbres y limitaciones de todo orden que, como consecuencia de la Ley y este Reglamento resulten para las obras y servicios públicos serán objeto de la adecuada compensación en los términos que establezca el Consejo de Ministros.

CAPÍTULO II

Sanciones

Artículo 91.

1. Las infracciones de las disposiciones prohibitivas o limitativas que contengan los Decretos por los que se establecen las zonas de interés para la Defensa Nacional, al amparo de lo dispuesto en el artículo 5.º de la Ley y de este Reglamento, así como las que vulneren lo dispuesto en los artículos 12, 14, 20, 21, 22, 27, 37 y 39 de éste, podrán dar lugar al acuerdo de demolición parcial o total o al de expropiación, según los casos, sin perjuicio de ser sancionadas pecuniariamente según su entidad o importancia objetiva y la intencionalidad de sus autores.

2. Los acuerdos de demolición o expropiación, que serán de la exclusiva competencia del Ministerio de Defensa, así como los de sanción pecuniaria, sólo podrán imponerse mediante la incoación del oportuno procedimiento, en el que preceptivamente se oirá al presunto infractor.

3. La resolución de los expedientes instruidos por infracciones cometidas con motivo de obras o servicios públicos será de la competencia del Consejo de Ministros.

Artículo 92.

1. A los efectos sancionadores previstos en el artículo anterior, las Autoridades militares a que se refieren los artículos 6, 31 y 42 de este Reglamento podrán imponer multas de hasta 25.000 pesetas.

2. El Ministro, a propuesta de dichas Autoridades, podrá imponer multas de cuantía no superior a 100.000 pesetas.

3. El Consejo de Ministros, a propuesta del Ministro correspondiente, podrá imponer multas de hasta 500.000 pesetas.

Artículo 93.

1. Contra las sanciones impuestas por las Autoridades militares a que se refiere el párrafo 1 del artículo anterior, cabrá el recurso de alzada ante el Ministro de Defensa, el cual habrá de interponerse en el plazo de quince días.

2. Las resoluciones que se dicten para poner fin a estos recursos de alzada no serán susceptibles de nuevo recurso en vía administrativa. Tampoco cabrá, en vía administrativa, recurso alguno contra las sanciones impuestas por el propio Ministro o por el Consejo de Ministros.

3. Contra las resoluciones que, conforme al párrafo anterior agoten la vía administrativa podrá acudir a la vía contencioso-administrativa, salvo cuando se trate de discutir cuestiones que están expresamente exceptuadas de dicha jurisdicción conforme al artículo segundo b) de su Ley de 27 de diciembre de 1955.

Artículo 94.

Cuando por las Autoridades militares a las que se refieren los artículos 6, 31 y 42 de este Reglamento, se observaren indicios de la comisión de alguna o algunas de las infracciones aludidas en el artículo 91 del mismo, se ordenará la práctica de una información reservada encaminada a esclarecer la entidad e importancia objetiva de la misma y la intencionalidad de sus autores. Dicha información se tendrá por practicada en los casos previstos en los artículos 83 y 71.1 de este Reglamento.

Artículo 95.

Si como consecuencia de lo previsto en el artículo anterior se desprendiera la naturaleza sancionable de la supuesta infracción o infracciones, la Autoridad regional ordenará la incoación del oportuno procedimiento administrativo a cuyo efecto señalará el precepto legal o reglamentario que estime infringido, y nombrará un Jefe u Oficial Instructor, y, en su caso, un Secretario, cuyos nombramientos se notificarán al sujeto a procedimiento.

Artículo 96.

El Instructor acordará la práctica de cuantas pruebas y actuaciones conduzcan al esclarecimiento de los hechos y a determinar las responsabilidades susceptibles de sanción. A la vista de lo actuado se formulará pliego de cargos, en el que se expondrán los hechos imputados, el cual se notificará a los interesados, concediéndoles un plazo de ocho días para que puedan contestar.

Artículo 97.

Contestado el pliego de cargos o transcurrido el plazo para hacerlo, el Instructor formulará propuesta de resolución, que se notificará igualmente a los interesados para que en el plazo de otros ocho días puedan alegar cuanto consideren conveniente en su descargo. Terminado el procedimiento, se remitirá con todo lo actuado a la Autoridad que ordenó su incoación.

Artículo 98.

Dicha Autoridad, antes de tomar acuerdo firme, y oída la Asesoría Jurídica o Auditoría, según corresponda, podrá disponer la devolución del expediente al Instructor, para la práctica, con notificación al interesado, de diligencias o pruebas que se consideren necesarias para el completo conocimiento del asunto. De estimarse completo, dictará la resolución que proceda o la elevará al que compete la decisión; si fuere órgano superior, para su resolución.

Artículo 99.

Transcurridos tres meses desde la interposición del recurso de alzada a que se refiere el artículo 93 sin que se notifique su resolución, se entenderá desestimado, quedando expedita la vía correspondiente.

Artículo 100.

La interposición de cualquier recurso no suspenderá la ejecución del acuerdo recurrido, pero la Autoridad a quien compete resolverlo, podrá suspender de oficio o a instancia de parte dicha ejecución, en el caso de que la misma pudiera causar perjuicio de difícil o imposible reparación.

Artículo 101.

Para recurrir contra la imposición de una multa se verificará previamente el depósito de su cuantía, salvo en los casos de suspensión previstos en el artículo 116 del Decreto 1408/1966, de 2 de junio, de adaptación de la Ley de Procedimiento Administrativo a los Departamentos militares.

Disposición transitoria primera.

1. Los títulos no inscritos, de fecha anterior a la entrada en vigor de este Reglamento, comprendidos en los supuestos del artículo 41 y que no deban ser reputados nulos por aplicación de lo dispuesto en el párrafo 3.º del artículo 1.º de la Ley 13/1960, de 12 de mayo, deberán ser inscritos en el plazo de dieciocho meses, contados desde la vigencia del presente Reglamento. Transcurrido este plazo, la Contribución Territorial de los inmuebles objeto de dichos títulos no inscritos se incrementará en un 10 por 100 anual hasta que la inscripción se practique.

2. Los incrementos previstos en esta Disposición se adicionarán a los que, en su caso, se hubiesen impuesto anteriormente por aplicación del artículo 2.º de la citada Ley 13/1960, de 12 de mayo.

Disposición transitoria segunda.

Para la efectividad de lo establecido en la disposición transitoria anterior, los Delegados de Hacienda remitirán a los Registradores de la Propiedad relación de contribuyentes por Territorial y descriptivas de las fincas. Los Registradores comprobarán en el índice y, en su caso, en los libros principales, si las fincas figuran inscritas a favor de persona física o jurídica extranjera, conforme a lo prevenido en el artículo 41 de este Reglamento. En caso afirmativo lo harán constar por nota al margen de las corrientes inscripciones. Si no estuviesen inscritas las fincas o no figurara como titular de las mismas la persona física o jurídica extranjera, lo comunicará al Delegado de Hacienda para que aplique el recargo de la Contribución Territorial a que se refiere la Disposición Transitoria anterior.

Disposición transitoria tercera.

Continuará en vigor el Decreto sobre Zona Militar de Costas y Fronteras de 15 de febrero de 1933 y demás disposiciones complementarias del mismo, hasta la publicación de los Decretos a que se refiere el artículo 5 de este Reglamento, los cuales irán sustituyendo a medida que se publiquen, a las antedichas disposiciones.

Disposición transitoria cuarta.

Hasta que se efectúe por el Ministerio de Defensa la delimitación de la zona próxima de seguridad de cada instalación, que establece el artículo 11.2 de este Reglamento, se mantendrán las actuales delimitaciones de las zonas polémicas y de aislamiento.

Disposición transitoria quinta.

No serán indemnizables las limitaciones en zonas de interés para la Defensa Nacional y de Seguridad establecidas con anterioridad a la vigencia de este Reglamento, al amparo de las normas sobre Zona Militar de Costas y Fronteras y Zonas Polémicas y de Aislamiento.

Disposición final primera.

1.-De conformidad con lo establecido en la disposición final segunda de la Ley 8/1975, en la redacción dada por la Ley 37/1988, de 28 de diciembre, y sin perjuicio de la aplicación

de los preceptos de ésta, y sus normas reglamentarias en Ceuta y Melilla, cuando los actos a que se refieren los artículos 37 y 46 de este Reglamento recaigan sobre inmuebles sitios en las mismas, será necesaria la previa autorización del Consejo de Ministros, cualquiera que fuese la nacionalidad del adquirente o interesado, sustituyendo, en todo caso, dicha autorización a la de carácter militar prevista en este Reglamento.

2.-Se desconcentra en el Ministro de Defensa la concesión de autorizaciones para proyectos de obras o construcciones de cualquier tipo, tanto públicas como privadas, cuando estén situadas en una propiedad del Estado afecta al Ministerio de Defensa, o se realicen dentro del perímetro de la zona de seguridad de una instalación militar o civil declarada de interés militar, en Ceuta y Melilla.

3.-Se desconcentra en los Delegados del Gobierno en Ceuta y Melilla la concesión de autorizaciones para los proyectos de obras o construcciones, no comprendidas en el apartado anterior, así como para las obras de mera conservación de edificaciones preexistentes que cuenten con las oportunas licencias urbanísticas.

Igualmente, se desconcentra en los Delegadas del Gobierno la concesión de autorizaciones para la transmisión de la propiedad por cualquier título, de bienes inmuebles sitios en Ceuta o Melilla, o para la constitución, transmisión o modificación de derechos reales sobre los mismos, cualquiera que fuese la nacionalidad del adquirente.

4.-El Ministerio de Defensa, informará preceptivamente los expedientes de concesión en los supuestos de realización de obras que impliquen modificación del volumen de las edificaciones en Ceuta y Melilla o, cuando se trate de la transmisión de la propiedad por cualquier título, de bienes inmuebles sitios en Ceuta o Melilla, o para la constitución, transmisión o modificación de derechos reales sobre los mismos, si el propietario o adquirente, en todos estos supuestos, fuese de nacionalidad extranjera.

5.-Tan pronto como sea recibida por los Delegados del Gobierno una solicitud de autorización, remitirán el expediente al Ministerio de Defensa para su resolución en los supuestos del apartado dos anterior, o darán traslado de la misma a dicho Ministerio para que en el plazo de un mes pueda emitir el preceptivo informe si concurren las circunstancias previstas en el apartado cuatro. En los demás supuestos, los Delegados del Gobierno resolverán lo procedente.

En los expedientes a que se refieren los apartados anteriores, si el Delegado del Gobierno constata la existencia de otros intereses públicos no concordantes con el informe o decisión del Ministerio de Defensa, se procederá a elevar dicho expediente al Consejo de Ministros para que resuelva en uso de las competencias propias a que se refiere el apartado uno de esta disposición final.

6.-El Ministerio de Defensa, a efectos del ejercicio por las autoridades militares de sus facultades permanentes de vigilancia y control previstas en la Ley 8/1975, de 12 de marzo, y en cumplimiento de lo prevenido en los artículos 32.1 c), 42 y 43 y concordantes de este Reglamento, será notificado mediante la remisión de copia de los acuerdos adoptados por los Delegados del Gobierno concediendo o denegando autorizaciones.

7.-En relación con las competencias desconcentradas en los Delegados del Gobierno, estos podrán sancionar las infracciones con multas de hasta la cuantía señalada en el primer párrafo del artículo 30 de la Ley 8/1975, de 12 de marzo, modificada por la disposición adicional decimoséptima de la Ley 37/1988, de 28 de diciembre, o elevar, a través del Ministro del Interior el expediente sancionador al órgano competente en su caso con propuesta de sanción.

8.-Con independencia del recurso de reposición, las resoluciones dictadas al amparo de lo previsto en esta disposición final ponen fin a la vía administrativa.

9.-Lo dispuesto en esta disposición final no agota la autorización concedida al Gobierno por la disposición final segunda de la Ley 8/1975, de 12 de marzo.

Disposición final segunda.

Los preceptos de este Reglamento por los que se exigen autorizaciones del Ministerio de Defensa o autoridades, militares se aplicarán sin perjuicio de las licencias o autorizaciones que en su caso y conforme a otras normas vigentes deban otorgar los Departamentos ministeriales civiles y otros Organismos de la Administración del Estado, provincia o

municipio, siendo de aplicación en estos supuestos el principio de unidad de expediente a que se refiere el artículo 39 de la Ley de Procedimiento Administrativo.

Disposición final tercera.

1. En cumplimiento de lo dispuesto en la disposición final cuarta de la Ley, se declaran vigentes las siguientes disposiciones:

A) Artículo 589 del Código Civil.

Real Orden Circular de 30 de junio de 1893 sobre cartillas de la Guardia Civil en materia de estudios topográficos.

Leyes de 17 de marzo de 1896, cesiones en Cádiz y 16 de diciembre de 1908 en Vigo.

Orden de 3 de marzo de 1934 sobre las islas del río Miño. Ley de 19 de julio de 1935 sobre utilización temporal de terrenos.

Decretos de 26 de octubre de 1945 sobre régimen del Castillo de Peñíscola.

Decreto-ley y Decreto de 23 de marzo de 1958 sobre oleoducto.

Decreto número 220/1959, de 12 de febrero, sobre régimen del Castillo de Figueras.

Ley de 21 de julio de 1960 y Decreto de 15 de noviembre de 1960 sobre régimen del Castillo de Montjuich.

Orden de 10 de enero de 1963 sobre zonas restringidas y prohibidas al vuelo, modificada por la de 11 de abril de 1967.

Decreto-ley número 11/1982, de 22 de marzo, sobre adquisición de fincas rústicas por personas extranjeras.

Orden de 21 de agosto de 1962 aclaratoria de su artículo quinto.

Ley número 184/1963, de 28 de diciembre, sobre Plan de Desarrollo Económico y Social.

Ley número 197/1963, de 28 de diciembre, sobre Centros y Zonas de Interés Turístico Nacional.

Decreto número 4297/1964, de 23 de diciembre, que la desarrolla.

Orden ministerial de 27 de abril de 1974 («Diario Oficial» número 100) sobre edificios e instalaciones militares.

Texto refundido de legislación sobre inversiones extranjeras, aprobado por decreto número 3021/1974, de 31 de octubre, y su Reglamento aprobado por Decreto 3022 de la misma fecha.

B) La legislación vigente en materia de expropiación forzosa por razón de Defensa Nacional, entendiéndose que las referencias que en la misma se hagan a la zona militar de costas y fronteras se considerarán en lo sucesivo referidas a las zonas de interés para la defensa nacional y las de las zonas polémicas a las zonas de seguridad. Continúan también en vigor las disposiciones vigentes en materia de movilización y requisiciones y, por lo tanto, las que afecten a las de inmuebles.

C) Igualmente quedan subsistentes las disposiciones vigentes sobre Juntas de Acuartelamiento, y de Defensa y Armamento, y de Campos de Tiro. Así como las que se establecen, tanto en la Ley de Navegación Aérea como en la Penal y Procesal de Navegación Aérea y demás normas concordantes y complementarias sobre zonas de prohibición o restricción de vuelos; servidumbres aeronáuticas; control de tráfico aéreo; ayudas a la navegación aérea, e instalaciones de radar, de exploración del espacio exterior y de carácter meteorológico, y a las transmisiones en general. Asimismo las dictadas sobre intervención militar de las transmisiones de telecomunicaciones.

D) No están afectadas por la Ley 8/1975 y este Reglamento las servidumbres establecidas en la Ley de Costas número 28/1969, de 25 de abril, que quedan subsistentes en sus mismos términos.

No existe incompatibilidad entre las servidumbres de una y otra finalidad.

2. Se declaran derogadas las siguientes disposiciones:

A) Referentes a zonas polémicas y de aislamiento y polígonos de tolerancia.

Artículos 10, 11, 12 y 13 del título II, tratado VI, de las Ordenanzas Militares de 22 de octubre de 1768, que prohíbe construcciones a menos de 1.500 varas de las fortificaciones y actividades dentro de ellas.

§ 45 Reglamento de zonas e instalaciones de interés para la Defensa Nacional

Real Orden de 12 de agosto de 1790 sobre tolerancia de las construidas, prohibiendo ampliación o reedificación.

Real Orden de 28 de agosto de 1806, análoga.

Real Orden de 2 de noviembre de 1834 sobre licencias, tolerancias y demoliciones.

Real Orden de 13 de febrero de 1845 dictando reglas de tramitación de licencias.

Real Orden de 3 de noviembre de 1848, ratificando prohibición.

Real Orden de 28 de mayo de 1860 reencargando cumplimiento de disposiciones.

Real Orden de 23 de junio de 1851 sobre arrendamientos y enajenación de terrenos sobrantes de murallas y fortificaciones.

Real Orden de 7 de agosto de 1871 sobre licencia y demolición.

Real Orden de 22 de octubre de 1873 sobre demolición de obras fraudulentas.

Real Orden de 2 de marzo de 1875 recordando cumplimiento de normas.

Real Orden de 26 de septiembre de 1878, 30 de abril de 1879 y 3 de febrero de 1880 sobre autorizaciones.

Capítulo II de la Real Orden de 22 de diciembre de 1880 sobre edificaciones civiles en zonas polémicas.

Real Orden de 20 de noviembre de 1890, 29 de abril y 1 de junio de 1893, 4 de abril y 12 de mayo de 1894, aclaratorias.

Ley de 27 de diciembre de 1910 sobre solicitudes para construir cerca del mar en las posesiones de Africa.

Real Decreto de 28 de febrero de 1913, nueva demarcación.

Real Orden Circular de 29 de julio de 1916.

Real Orden de 20 de noviembre de 1924.

Real Decreto de 30 de octubre de 1925.

Real Decreto de 14 de diciembre de 1927.

Real Decreto de 6 de marzo de 1928.

Real Decreto de 20 de junio de 1928.

Real Decreto de 3 de febrero de 1929 y de 31 de mayo de 1930, modificando la anterior demarcación.

Decreto de 13 de febrero de 1936, reducción y nueva delimitación.

B) Referentes a la Zona Militar de Costas y Fronteras:

Real Decreto de 17 de marzo de 1891. Creación (con fuerza de Ley por artículo séptimo de la de 15 de mayo de 1902).

Real Orden de 30 de septiembre de 1891, incluyendo Baleares y Canarias.

Real Orden Circular de 23 de mayo de 1900. Aclaraciones al Real Decreto de 17 de marzo de 1891.

Real Orden Circular de 20 de octubre de 1902. Territorios del Norte y Oeste de Africa.

Real Orden Circular de 2 de julio de 1909, recordando a Diputaciones y Ayuntamientos cumplimiento del Real Decreto de 17 de marzo de 1891.

Real Decreto de 14 de diciembre de 1916 dando carácter definitivo al Reglamento adjunto para la aplicación del Real Decreto de 17 de marzo de 1891.

Decreto de 15 de febrero de 1933 estableciendo límites.

Decreto de 5 de junio de 1934 sobre autorización para construcciones en la Zona Balear.

Decreto de 9 de marzo de 1936 por el que se incluye Ceuta.

Con la subsistencia que se expresa en la tercera disposición transitoria de este Reglamento.

C) Sobre estudios topográficos:

Real Orden de 15 de julio de 1889 que prohíbe estudios topográficos en zona de costas.

Real Orden de 15 de julio de 1889 sobre vigilancia para impedir estudios topográficos.

D) Referentes a restricción de adquisiciones por extranjeros:

Ley de 23 de octubre de 1935, dando normas para adquisiciones de fincas y terrenos en las islas españolas. Limita su existencia.

Orden Circular de 25 de enero de 1936 sobre aplicación a Canarias y Plazas del Norte de Africa.

§ 45 Reglamento de zonas e instalaciones de interés para la Defensa Nacional

Decreto de 28 de febrero de 1935. Reglamento provisional para aplicación de la Ley de 23 de octubre de 1935.

Decreto de 25 de abril de 1936, Campo de Cartagena.

Orden de 28 de diciembre de 1949. Normalización de adquisiciones hechas por extranjeros.

Decreto de 8 de junio de 1956 sobre herencias de inmuebles en islas y zonas del litoral.

Decreto de 21 de marzo de 1958 sobre aplicación de disposiciones sobre compras de fincas por extranjeros y zonas polémicas y militar de costas y fronteras.

Ley de 12 de mayo de 1960, número 13/1960, sobre inscripción en el Registro de la Propiedad de contratos sobre dominio u otros derechos reales sobre inmuebles sitios en zonas determinadas.

Sin embargo, el artículo tercero del Reglamento aprobado por Decreto de 28 de febrero de 1936, para aplicación de la Ley de 23 de octubre de 1935, queda subsistente en cuanto a las facultades que otorga al Estado Mayor Central ¿hoy Estado Mayor del Ejército?, para reducir la extensión adquirible por extranjeros en las zonas a que se refiere, y demás normas dictadas en su aplicación, todo ello hasta que por el Gobierno se haga uso de la autorización que le confiere el artículo 17 de la Ley 8/1975, de 12 de marzo, dictando la disposición prevista en su párrafo segundo.

E) Referentes a servidumbres radioeléctricas:

Decreto de 29 de marzo, número 651/1962, y Orden de 11 de mayo, número 2111/1966, sobre zonas de seguridad de estaciones de T. S. H. en Marina.

F) Y, en general, cualesquiera otras normas anteriores de igual o inferior rango que expresamente se opongan a lo dispuesto en la Ley 8/1975 o a este Reglamento.

Disposición final cuarta.

El presente Reglamento entrará en vigor en la fecha de su publicación.

ANEXO I

TABLA I

Instalación	Zona de seguridad radioeléctrica (en metros)		Superficie de limitación de alturas (% pendiente)
	Emisor	Receptor	
Frecuencias bajas (VLF) y (LF) o medias (MF).	2.000	4.000	10,0 (1)
Frecuencias altas (HF)	2.000	4.000	7,5 (1)
Frecuencias muy altas (VHF) o ultraelevada (UHF) y (SHF)	2.000	2.000	5,0 (1)
Enlace hertziano entre dos instalaciones de cualquier frecuencia.	(2)	(2)	(3)

(1) Estos valores corresponden a Centros cuyas antenas tengan diagramas de radiación no direccionales en el plano horizontal. Para Centros que dispongan de antenas direccionales, estas pendientes, corresponden a las direcciones de máxima radiación, aumentándose las mismas en las restantes direcciones en la forma que, en cada caso, se determine por el Ministerio de Defensa.

(2) Se define una zona formada por las zonas de seguridad radioeléctrica de las instalaciones y el terreno comprendido entre ellas y los dos planos verticales equidistantes «d» metros de la recta que une los puntos de referencia de las instalaciones. En los enlaces por difracción la línea que une los puntos de referencia de las instalaciones pasa por él, o los puntos de difracción.

(3) Es el plano perpendicular a los dos verticales, citados en (2), por debajo de la resta que une los puntos de referencia de las dos instalaciones distantes «d» metros de ella.

Nota primera.-El valor máximo de la distancia «d» citada en (2) y (3), viene dado en metros por la parte entera de la siguiente expresión: «d» = 10 + 273 √D/f, siendo D la distancia entre antenas en kilómetros, f, igual a la frecuencia más baja del enlace en MHz.

§ 45 Reglamento de zonas e instalaciones de interés para la Defensa Nacional

Nota segunda.-Las instalaciones anteriores, en cuanto sean de aplicación para las comunicaciones aeronáuticas, se regirán por las normas específicas vigentes en la actualidad o las que en el futuro se dicten.

TABLA II

Instalaciones	Zona de seguridad radioeléctrica (En metros)	Superficie de limitación de alturas (Porcentaje pendiente)
Radiobaliza marcadora tipo Z (75 MHz)	1.000	100
Radiobaliza marcadora en abanico (75 MHz)	1.000	100
Radiofaros no direccionales	2.000	10
Radiofaro omnidireccional VHF (VOR), equipo medidor de distancia (DME) y TACAN	3.000	3
Radiogoniómetro HF, VHF o UHF	5.000	2
Radars de vigilancia y control	5.000	Entre -5 y +2
Sistema de vigilancia y control de costa	5.000	Entre -10 y +2

Nota.-Las instalaciones de aplicación para la navegación aérea se regirán por las normas específicas vigentes en la actualidad o las que en el futuro se dicten.

ANEXO II

Delimitación de las zonas de acceso restringido a la propiedad por parte de extranjeros en territorios peninsulares (art. 32 b)

1. Zona de Cartagena:

Abarca todo el litoral, desde Punta Negra (incluido) hasta Cabo Cervera, en una extensión limitada por la línea que desde este último Cabo va por San Miguel de Salinas, Montes de Alcor y de Columbares, Los Baños, Corvera, Los Arcos, Corverica, Fuente Alamo, Monte Algarrobo, Mazarrón, a Punta Negra.

2. Zona del Estrecho de Gibraltar:

Comprende la zona limitada por la costa y la línea definida por Cabo de Gracia, El Almarchal (30STF 4703), Fatinas (30STF 5603), carretera de Facinas al embalse de Almodóvar y kilómetro 94 de la carretera 440 (30STF 7110), cerro de la Curtidora (30STF 7615), Almoraina (30STF 8117), Montenegral Alto (30STF 8822), río Guadiaro, hasta su desembocadura.

3. Zona de la Bahía de Cádiz:

Está comprendida por la costa y la línea Cabo de Gracia-El Almarchal (30STF 4703), V. Cantabria (30STF 3426), Cota 156 de Cerro Burcio (29SQA 6546), cruce de las carreteras Jerez de la Frontera a Puerto de Santa María y Jerez de la Frontera a Sanlúcar de Barrameda, Cota 136 (29SQA 5269), La Algaida, río Guadalquivir.

4. Zona fronteriza con Portugal:

La incluida entre la frontera. La zona de acceso restringido a la propiedad por parte de extranjeros de Galicia y la línea que, partiendo de Ribadavia, pasa por Orense, Puebla de Trives, Río Jerez, Pico Maloro, Sierra del Eje –divisoria de Sierra Cabrera–, hasta su cruce con el camino de Villaverde a Castrocontrigo; siguiendo después este camino hasta dicho último punto y, más tarde, los cauces de los ríos Eria y Orbigo hasta Benavente; ferrocarril Benavente, Zamora hasta esta última localidad; carretera Ledesma; Sando; Aldehuela de la Bóveda; carretera desde este último punto a Fuente de San Esteban y Sequeros; Río Alagón hasta Coria; carretera a Garrovillas y, desde el cruce de ésta con el Tajo, continúa por el ferrocarril Mérida, Zafra, Fregenal de la Sierra a Huelva.

5. Zona de Galicia:

§ 45 Reglamento de zonas e instalaciones de interés para la Defensa Nacional

Comprende la totalidad de las costas gallegas, estando limitadas hacia el interior por una línea que, partiendo del punto en que el río Miño deja de ser frontera con Portugal, sigue por la línea férrea de Vigo a Orense, hasta Ribadavia, y de aquí, por las carreteras de Ribadavia a Carballino; Carballino a La Estrada por Forcarey; La Estrada a Santiago de Compostela; Santiago de Compostela a Lugo por Mellid; Lugo a Fonsagrada y Fonsagrada a la Garganta, hasta el límite con la provincia de Oviedo.

6. Zona fronteriza con Francia:

La comprendida entre la frontera y la línea que, partiendo de Zumaya, sigue por el ferrocarril Zumárraga. Alsasua, Pamplona, Sangüesa, cauce del río Alagón, hasta Jaca; ferrocarril de Sabiñánigo hasta Puente Sabiñánigo; río Basa hasta Espín; camino de Herradura a Fiscal; carretera Boltaña, Ainsa, Banasteu, Arro, cauces de los ríos Natilia y de la Nata hasta Foradada; camino de Herradura a Campo; ídem. Estarún. La Muría, Abella, Bonansa, Pont de Suer, carretera hasta Senterada; Pobla de Segur, margen oriental del pantano de Tremp; cauce del río Carreu hasta la localidad del mismo nombre; barranco de Sallent, carretera Seo de Urgel-Solsona, por Basella, y por ésta y la de Berga a Borrada; San Quirico, Manlleu y el cauce del Ter a Gerona; siguiendo por este río hasta su desembocadura.

Se incluye en esta zona el enclave de Llívia.

§ 46

Real Decreto 1080/2017, de 29 de diciembre, por el que se aprueba el Estatuto del organismo autónomo Instituto de Vivienda, Infraestructura y Equipamiento de la Defensa

Ministerio de la Presidencia y para las Administraciones Territoriales
«BOE» núm. 317, de 30 de diciembre de 2017
Última modificación: sin modificaciones
Referencia: BOE-A-2017-15855

La disposición adicional quincuagésima primera de la Ley 26/2009, de 23 de diciembre, de Presupuestos Generales del Estado para el año 2010, aprobó la refundición de los organismos autónomos Instituto para la Vivienda de las Fuerzas Armadas y Gerencia de Infraestructura y Equipamiento de la Defensa, estableciendo que el nuevo Instituto de Vivienda, Infraestructura y Equipamiento de la Defensa, en adelante INVIED O.A., como organismo resultante de la citada refundición asumiría las funciones, derechos y obligaciones de los dos organismos, remitiendo a un desarrollo posterior para la plena asunción y ejecución de sus competencias.

Respondiendo a los principios de eficacia y eficiencia, se consideró el cauce apropiado para aunar esfuerzos en la gestión y enajenación de las viviendas militares, del patrimonio inmobiliario propio y del puesto a su disposición.

Este organismo autónomo asumió, por tanto, las funciones, los derechos y las obligaciones que, hasta ese momento desarrollaban los citados organismos autónomos y otras nuevas que la citada disposición adicional quincuagésima primera de la Ley 26/2009, de 23 de diciembre, le atribuía, cuales son la gestión, explotación, utilización e, incluso, la enajenación, tanto en el ámbito interno como en el extranjero de los bienes muebles destinados a la defensa que se pongan a su disposición para el cumplimiento de sus fines y la posibilidad de que el Ministerio de Defensa encomiende al organismo la utilización y explotación económica y comercial de los bienes afectados al dominio público cuyas características, situación y régimen de utilización hagan posible este tipo de utilización adicional.

De esta manera, mediante el Real Decreto 1286/2010, de 15 de octubre, se aprobó el Estatuto del INVIED O.A.

Por su parte, el Servicio Militar de Construcciones, en adelante SMC, creado por Ley de 2 de marzo de 1943, y regulado por el Real Decreto 1143/2012, de 27 de julio, mediante el que se aprobó su Estatuto, era un organismo autónomo que tenía como funciones la ejecución de obras vinculadas a las necesidades de la Defensa que le fueran encomendadas, la ejecución de obras de interés nacional, cuando por circunstancias que en ellas concurren así se acordase por el Gobierno y las obras públicas a cargo de cualquier Ministerio, cuando las mismas no hubieran podido ser ejecutadas por quedar desierta la licitación, siempre que así lo solicitase del Ministro de Defensa el titular del Departamento a quien afecte la obra a realizar.

Dentro del proceso de racionalización de las estructuras de la Administración General del Estado, llevada a cabo por el Gobierno, con el fin de convertir a la Administración española en un factor de eficiencia y productividad que posibilitara el crecimiento económico y la prestación efectiva de los servicios públicos, la Comisión para la Reforma de las Administraciones Públicas (CORA), creada por Acuerdo del Consejo de Ministros de 26 de octubre de 2012, elaboró un informe, elevado al Consejo de Ministros el día 21 de junio de 2013, en el que, entre otras propuestas, incluía la integración del organismo autónomo SMC en el organismo autónomo INVIED al considerar que éste último responde al tipo de organismo con fines más generales y que aportan mayor volumen de recursos y actividad.

En su virtud, se aprobó la Ley 15/2014, de 16 de septiembre, de racionalización del Sector Público y otras medidas de reforma administrativa, en cuyo artículo 1 fue aprobada la integración del SMC en el INVIED O.A., estableciendo en su apartado 2, que el INVIED O.A. conservaría su condición de organismo autónomo de los previstos en el, entonces vigente, artículo 43.1.a) de la Ley 6/1997, de 14 de abril, de Organización y Funcionamiento de la Administración General del Estado, actual artículo 98 de la Ley 40/2015, de 1 de octubre, de Régimen Jurídico del Sector Público, así como su personalidad jurídica pública diferenciada, patrimonio y tesorería propios, autonomía de gestión y plena capacidad de obrar, dentro de la esfera de su competencia y para el cumplimiento de los fines establecidos en la Ley 26/1999, de 9 de julio, de medidas de apoyo a la movilidad geográfica de los miembros de las Fuerzas Armadas, el artículo 71 de la Ley 50/1998, de 30 de diciembre, de Medidas Fiscales, Administrativas y del Orden Social, la Disposición adicional quincuagésima primera de la Ley 26/2009, de 23 de diciembre, y por el Real Decreto 1286/2010, de 15 de octubre; y asumirá los fines y funciones encomendados al SMC en la Ley de 2 de marzo de 1943 y en el Real Decreto 1143/2012, de 27 de julio, subrogándose en sus derechos y obligaciones, correspondiéndole, además, la ejecución de obras con su presupuesto para los Cuarteles Generales de los Ejércitos, Órgano central y demás organismos dependientes del Ministerio de Defensa.

Por su parte, debido a la necesidad de disponer de un presupuesto integrado para el INVIED O.A. para el ejercicio 2015, y con el fin de conseguir que, con cargo al mismo se pudieran hacer efectivos todos los gastos e ingresos que resultasen de la actividad de los dos organismos integrados desde el 1 de enero de 2015, mediante la disposición final vigésima tercera de la Ley 36/2014, de 26 de diciembre, de Presupuestos Generales del Estado para 2015, fue modificada la Ley 15/2014, de 16 de septiembre, en el sentido de eliminar el plazo para la integración efectiva del SMC en el citado INVIED O.A., que se contenía en dicha Ley, y, con efectos del 1 de enero de 2015, retrotraer su dependencia orgánica y funcional a la entrada en vigor de la misma.

De acuerdo con lo anterior, con la finalidad fundamental de adaptar el Estatuto del INVIED O.A. a la integración prevista en la Ley de racionalización del Sector Público y otras medidas de reforma administrativa, tal y como se establece en su artículo 1.3, y considerando las mejoras necesarias a introducir, consecuencia de la experiencia acumulada desde la creación del referido INVIED O.A., se hace necesaria la aprobación de este real decreto, que es coherente, no solo con la normativa rectora de los organismos autónomos que se refundieron en su momento, es decir, con el artículo 71 de la Ley 50/1998, de 30 de diciembre, de adaptación del organismo autónomo Gerencia de Infraestructura de la Defensa a la Ley 6/1997, de 14 de abril, y con la Ley 26/1999, de 9 de julio, sino también con la normativa del organismo que ahora se integra, es decir, la Ley de 2 de marzo de 1943 y su Estatuto aprobado por Real Decreto 1143/2012, de 27 de julio.

La finalidad de las actividades inmobiliarias y urbanísticas del nuevo organismo será garantizar la financiación precisa para su propio funcionamiento, la construcción o la adquisición de infraestructura y equipamiento para su uso por las Fuerzas Armadas, el cumplimiento de los fines de atención a la movilidad geográfica de sus miembros, la profesionalización y modernización de la Defensa y del personal al servicio de la misma y la contribución al desarrollo de programas específicos de investigación, desarrollo e innovación en este mismo ámbito.

Esta norma contempla las competencias que ya tenía encomendadas el INVIED O.A. en su Estatuto, y, en aplicación de lo dispuesto en el artículo 1 de la Ley 15/2014, de 16 de septiembre, las que tenía encomendadas el SMC, así como la ejecución de obras, con el

presupuesto del organismo, para los Cuarteles Generales de los Ejércitos, Órgano Central y demás organismos dependientes del Ministerio de Defensa, de acuerdo con el Plan de Inversiones del organismo, en coordinación con la Dirección General de Infraestructura.

Finalmente, este real decreto se tramita como consecuencia de haberse declarado nulo el Real Decreto 924/2015, de 16 de octubre, por el que se aprobó el Estatuto del organismo autónomo Instituto de Vivienda, Infraestructura y Equipamiento de la Defensa, por la Sentencia n.º 731/2017, de 27 de abril, de la Sección Cuarta de la Sala de lo Contencioso-administrativo del Tribunal Supremo, publicada en el Boletín Oficial del Estado n.º 131, de fecha 2 de junio de 2017.

Durante su tramitación, el proyecto de este real decreto fue informado por las asociaciones profesionales con representación en el Consejo de Personal de las Fuerzas Armadas, conforme al artículo 40.2.b) de la Ley Orgánica 9/2011, de 27 de julio, de derechos y deberes de los miembros de las Fuerzas Armadas, y se dio conocimiento del mismo al resto de las asociaciones profesionales inscritas en el Registro de Asociaciones Profesionales de miembros de las Fuerzas Armadas, conforme al artículo 40.1.c) de la Ley Orgánica 9/2011, de 27 de julio. Finalmente, con arreglo a lo establecido en el artículo 49.1.c) de la citada ley orgánica, fue informado por el Consejo de Personal de las Fuerzas Armadas.

En su virtud, a propuesta conjunta de los Ministros de Hacienda y Función Pública y de Defensa, de acuerdo con el Consejo de Estado, y previa deliberación del Consejo de Ministros, en su reunión del día 29 de diciembre de 2017,

DISPONGO:

Artículo 1. *Integración del Servicio Militar de Construcciones en el organismo autónomo Instituto de Vivienda, Infraestructura y Equipamiento de la Defensa.*

De acuerdo con lo dispuesto en el artículo 1 de la Ley 15/2014, de 16 de septiembre, de racionalización del Sector Público y otras medidas de reforma administrativa, y producida, con fecha 1 de enero de 2015, la integración efectiva del Servicio Militar de Construcciones (SMC) en el Instituto de Vivienda, Infraestructura y Equipamiento de la Defensa (INVIED O.A.), mediante este real decreto se establecen las condiciones y forma de dicha integración, así como la extinción del SMC.

Artículo 2. *Aprobación del Estatuto del INVIED O.A.*

Se aprueba el Estatuto del INVIED O.A., que a continuación se inserta, de acuerdo con lo dispuesto en el artículo 1.3 de la Ley 15/2014, de 16 de septiembre.

Disposición adicional primera. *Remisión normativa.*

1. Todas las referencias de la normativa vigente a los extintos Instituto para la Vivienda de las Fuerzas Armadas, Gerencia de Infraestructura y Equipamiento de la Defensa, y SMC, se entenderán hechas al INVIED O.A.

2. Todas las delegaciones de competencia existentes a favor del Director Gerente del Instituto para la Vivienda de las Fuerzas Armadas, del Director Gerente de la Gerencia de Infraestructura y Equipamiento de la Defensa y del Director Gerente del SMC, se entenderán efectuadas al Director Gerente del INVIED O.A.

Disposición adicional segunda. *Integración de patrimonios.*

1. Todos los bienes, derechos y obligaciones integrantes del patrimonio del SMC se consideran incorporados al patrimonio del INVIED O.A. desde el día 1 de enero de 2015.

2. De conformidad con lo establecido en el artículo 1.2 de la Ley 15/2014, de 16 de septiembre, el INVIED O.A. asumirá los fines y funciones encomendados al SMC en la Ley de 2 de marzo de 1943, por la que se crea el SMC, y en el Real Decreto 1143/2012, de 27 de julio, por el que se aprueba el Estatuto del mismo, subrogándose en los derechos, obligaciones y toda clase de relaciones jurídicas que correspondan al organismo autónomo suprimido, en las condiciones que se establecen en el presente estatuto.

3. Los cambios de titularidad de los citados derechos, obligaciones y relaciones jurídicas que correspondan al organismo autónomo suprimido, producidos a consecuencia de la subrogación a que se refiere el apartado anterior, no darán lugar en ningún caso a la extinción de los contratos o de las relaciones jurídicas preexistentes.

Disposición adicional tercera. *Incorporación de viviendas del SMC.*

De acuerdo con lo dispuesto en el artículo 1.5 de la Ley 15/2014, de 16 de septiembre, las viviendas que forman parte del patrimonio del SMC, quedarán integradas en el patrimonio del INVIED O.A., con la calificación de viviendas militares no enajenables. Su destino podrá ser modificado posteriormente cuando varíen las circunstancias iniciales por el Ministro de Defensa en virtud de la facultad reconocida en el artículo 19 del Estatuto que se aprueba mediante este real decreto.

En relación con el derecho de uso, a las citadas viviendas les será de aplicación lo establecido en el artículo 20 del Estatuto que se aprueba mediante este real decreto.

Disposición adicional cuarta. *Plan director.*

En las materias relativas al pago de la compensación económica, la adjudicación de viviendas militares en régimen de arrendamiento especial y la concesión de ayudas para el acceso a la propiedad de vivienda, la Subsecretaría de Defensa elaborará un plan director anual, que deberá ser aprobado por el Pleno del Consejo Rector del organismo, con carácter previo a su ejecución, en el que se establecerán las medidas y criterios a seguir en el desarrollo y ejecución de dichas materias. Corresponderá al Consejo Rector el seguimiento y control de la ejecución de dicho plan.

Disposición adicional quinta. *No incremento del gasto público.*

El nuevo Estatuto que se aprueba con este real decreto y las demás medidas que se regulan en él, se llevarán a cabo sin incremento de dotaciones, ni de retribuciones o de otros gastos de personal.

Disposición adicional sexta. *Gestión compartida de servicios comunes.*

Respecto a la gestión compartida de los servicios comunes del INVIED O.A., se estará a lo previsto en la disposición adicional quinta de la Ley 40/2015, de 1 de octubre, en relación con el artículo 95 de la misma.

Disposición transitoria primera. *Régimen transitorio del personal.*

1. El personal funcionario, militar y laboral que estuviera prestando servicio en el SMC será adscrito al INVIED O.A., y se le respetará la situación administrativa o laboral en que se encuentre en el momento en que tenga lugar la integración hasta que se adopten las medidas de desarrollo de este real decreto.

2. Las unidades administrativas y puestos de trabajo con nivel orgánico inferior a Subdirección General continuarán subsistentes, dependiendo de las Subdirecciones Generales del INVIED O.A., de acuerdo con las funciones atribuidas a cada una de ellas en el Estatuto que se aprueba por medio de este real decreto, a excepción de lo dispuesto en la disposición transitoria quinta para las actuales delegaciones del SMC.

Disposición transitoria segunda. *Viviendas desafectadas.*

Las viviendas desafectadas y que hubieren sido puestas a disposición de la extinta Gerencia de Infraestructura y Equipamiento de la Defensa, cuando sean calificadas como viviendas militares con arreglo a las prescripciones que se determinan en el Estatuto que se aprueba por medio de este real decreto, se enajenarán con arreglo a lo dispuesto en su título III, capítulo II.

Disposición transitoria tercera. *Régimen transitorio de enajenación de inmuebles.*

Sin perjuicio del régimen establecido en la disposición adicional sexta de la Ley 33/2003, de 3 de noviembre, del Patrimonio de las Administraciones Públicas, y hasta el fin de la vigencia del régimen de gestión patrimonial previsto en la disposición adicional séptima de la referida ley, el INVIED O.A. podrá enajenar las viviendas militares y los demás bienes inmuebles que estuvieren inscritos en los diferentes registros de la propiedad a favor del Instituto para la Vivienda de las Fuerzas Armadas o de los extintos patronatos de Casas Militares del Ejército de Tierra, de Casas de la Armada y de Casas del Ejército del Aire, de la Gerencia de Infraestructura y Equipamiento de la Defensa, y del SMC, así como todos aquellos inmuebles que se pongan a su disposición, sin necesidad de actualizar las titularidades registrales de dichos bienes.

Disposición transitoria cuarta. *Vigencia de determinadas normas.*

En tanto existan viviendas a las que les sea de aplicación, mantendrán su vigencia las disposiciones siguientes:

a) Orden Ministerial 26/1993, de 17 de marzo, por la que se regula el régimen aplicable a las viviendas contempladas en el artículo 44 del Real Decreto 1751/1990, de 20 de diciembre.

b) Orden Ministerial 127/1993, de 28 de diciembre, por la que se fijan los nuevos cánones de uso de las viviendas contempladas en el artículo 44 del Real Decreto 1751/1990, de 20 de diciembre, reguladas por la Orden Ministerial 26/1993, de 17 de marzo.

Disposición transitoria quinta. *Régimen de las Delegaciones del SMC.*

Las Delegaciones del SMC, existentes en el momento de aprobación de este real decreto, continuarán subsistiendo como Delegaciones de Obras del INVIED O.A. con el ámbito territorial que se establezca hasta que finalicen las obras ya encomendadas al SMC a las que se refiere la Disposición transitoria siguiente, en cuyo momento pasarán a integrarse en las áreas de patrimonio de las Subdelegaciones de Defensa, dependiendo orgánicamente de las mismas y funcionalmente del INVIED para el desarrollo y ejecución de sus funciones.

A las correspondientes áreas de patrimonio se incorporará el personal procedente del SMC necesario para ejercer las funciones encomendadas a la Subdirección General de Obras en el Estatuto que se aprueba mediante este real decreto, previo acuerdo con la Dirección General de Personal y la Secretaría General Técnica, ambas del Ministerio de Defensa.

Mientras se consideren Delegaciones de Obras del INVIED O.A., su creación o supresión, según las necesidades de funcionamiento, se hará por el Director Gerente del organismo autónomo, previas las autorizaciones pertinentes.

Disposición transitoria sexta. *Régimen transitorio de las obras ya encomendadas al SMC.*

1. Las obras encomendadas al SMC por otros órganos de la Administración con anterioridad a la entrada en vigor de este real decreto, continuará ejecutándolas el INVIED O.A. hasta su finalización con los criterios utilizados por el SMC en función de las especialidades y desarrollo de la obra.

2. Las delegaciones de facultades realizadas por el Director Gerente del SMC continuarán vigentes y se entenderán efectuadas por el Director Gerente del INVIED O.A. hasta que se dicten otras nuevas.

Disposición transitoria séptima. *Expedientes de desahucio.*

En los expedientes de desahucio que se encuentren en tramitación a la entrada en vigor de este real decreto y en aquellos sobre los que habiendo recaído resolución administrativa no se haya dictado sentencia firme, en los que concurren las condiciones y requisitos que se establecen en el artículo 25 del Estatuto que se aprueba por medio de este real decreto, por la concurrencia de situaciones de grave necesidad o las excepciones establecidas en la resolución dictada en desarrollo del artículo 31.1 b) del mismo, se dictará de oficio resolución de archivo, o, en su caso, se desistirá de la solicitud de entrada en domicilio cualquiera que

sea la fase en que se encuentre el procedimiento, aunque haya recaído el correspondiente auto judicial de autorización de entrada en domicilio.

Disposición derogatoria única. *Derogación normativa.*

1. Quedan derogados el Real Decreto 1286/2010, de 15 de octubre, por el que se aprueba el Estatuto del organismo autónomo Instituto de Vivienda, Infraestructura y Equipamiento de la Defensa, a excepción de la disposición final primera del mismo, y el Real Decreto 1143/2012, de 27 de julio, por el que se aprueba el Estatuto del organismo autónomo Servicio Militar de Construcciones.

2. Asimismo, quedan derogadas cuantas disposiciones de igual o inferior rango se opongan a lo establecido en este real decreto.

Disposición final primera. *Facultades de desarrollo.*

Se autoriza al Ministro de Defensa para dictar, en el ámbito de sus competencias, cuantas disposiciones resulten necesarias para el desarrollo y aplicación de este real decreto, sin perjuicio de las autorizaciones expresas que en él se recogen.

Disposición final segunda. *Entrada en vigor.*

El presente real decreto entrará en vigor el día siguiente al de su publicación en el «Boletín Oficial del Estado».

Estatuto del organismo autónomo Instituto de Vivienda, Infraestructura y Equipamiento de la Defensa

TÍTULO I

Del organismo autónomo Instituto de Vivienda, Infraestructura y Equipamiento de la Defensa

CAPÍTULO I

Disposiciones generales

Artículo 1. *Naturaleza y adscripción.*

1. El organismo autónomo Instituto de Vivienda, Infraestructura y Equipamiento de la Defensa, en adelante INVIED O.A., creado por la disposición adicional quincuagésima primera de la Ley 26/2009, de 23 de diciembre, de Presupuestos Generales del Estado para el año 2010, se configura como organismo autónomo, dependiente del Ministerio de Defensa, adscrito a la Secretaría de Estado de Defensa, y sometido al régimen previsto para los organismos públicos, en el título II de la Ley 40/2015, de 1 de octubre, de Régimen Jurídico del Sector Público, sin perjuicio de las excepciones previstas en el artículo 2 de este estatuto respecto del régimen patrimonial de las viviendas militares.

2. El INVIED O.A., tiene personalidad jurídica pública diferenciada, patrimonio y tesorería propios, así como autonomía de gestión y plena capacidad de obrar, dentro de su esfera de competencia, para el ejercicio de las potestades administrativas precisas para el cumplimiento de los fines que el artículo 71 de la Ley 50/1998, de 30 de diciembre, de Medidas Fiscales, Administrativas y de Orden Social, y la Ley 26/1999, de 9 de julio, de medidas de apoyo a la movilidad geográfica de los miembros de las Fuerzas Armadas, atribuyen a la Gerencia de Infraestructura y Equipamiento de la Defensa y al Instituto para la Vivienda de las Fuerzas Armadas, respectivamente, así como las que se atribuyen al Servicio Militar de Construcciones por Ley de 2 de marzo de 1943, por la que se crea el Servicio Militar de Construcciones, asumiendo las funciones, derechos y obligaciones que se establecen en la referida disposición adicional quincuagésima primera de la Ley 26/2009, de 23 de diciembre, y en el artículo 1 de la Ley 15/2014, de 16 de septiembre, de

racionalización del Sector Público y otras medidas de reforma administrativa, y en este estatuto.

Artículo 2. Régimen jurídico.

El INVIED O.A. se rige por la Ley 15/2014, de 16 de septiembre; por la disposición adicional quincuagésima primera de la Ley 26/2009, de 23 de diciembre; por las disposiciones contenidas en el artículo 71 de la Ley 50/1998, de 30 de diciembre, en la Ley 26/1999, de 9 de julio, en la Ley de 2 de marzo de 1943, la Ley 33/2003, de 3 de noviembre, del Patrimonio de las Administraciones Públicas, la Ley 38/2003, de 17 de noviembre, General de Subvenciones, la Ley 47/2003, de 26 de noviembre, General Presupuestaria, en lo que se refiere al régimen presupuestario, económico-financiero, de contabilidad y de intervención, el texto refundido de la Ley de Contratos del Sector Público, aprobado por el Real Decreto Legislativo 3/2011, de 14 de noviembre, la Ley 24/2011, de 1 de agosto, de Contratos del Sector Público en los ámbitos de la Defensa y de la Seguridad, por el artículo 9.1.b) de la Ley 27/2014, de 27 de noviembre, del Impuesto sobre Sociedades, la Ley 39/2015, de 1 de octubre, del Procedimiento Administrativo Común de las Administraciones Públicas, por la Ley 40/2015, de 1 de octubre, de Régimen Jurídico del Sector Público, y por el texto refundido de la Ley del Suelo y Rehabilitación Urbana, aprobado por Real Decreto Legislativo 7/2015, de 30 de octubre, por las normas que desarrollan las citadas leyes, por las que se contienen en este estatuto y demás que resulten de aplicación, con las excepciones establecidas en la citada Ley 26/1999, de 9 de julio, respecto al régimen patrimonial de las viviendas militares.

Artículo 3. Régimen patrimonial.

1. El patrimonio del INVIED O.A. está integrado, además de por aquellos bienes que le sean adscritos por la Administración General del Estado, por los inmuebles, suelo, bienes y derechos de la extinta Gerencia de Infraestructura y Equipamiento de la Defensa, de los extintos Patronatos de Casas Militares, del extinto Instituto para la Vivienda de las Fuerzas Armadas y del Servicio Militar de Construcciones, así como por las viviendas calificadas como viviendas militares y aquellos bienes y derechos que adquiera en el curso de su gestión o que le sean incorporados por cualquier persona pública o privada y por cualquier título.

2. Asimismo, el INVIED O.A. podrá gestionar, enajenar o realizar cualquier otro negocio jurídico permitido por las leyes respecto de los bienes que se hayan puesto o se pongan a disposición del INVIED O.A. a partir de la entrada en vigor del Real Decreto por el que se aprueba este estatuto y de aquellos que ya fueron puestos a disposición de la extinta Gerencia de Infraestructura y Equipamiento de la Defensa, sin perjuicio de lo dispuesto en el apartado 1 de la Disposición adicional séptima de la Ley 33/2003, de 3 de noviembre.

Artículo 4. Recursos económicos.

1. Los recursos económicos del INVIED O.A. podrán provenir de las siguientes fuentes:

- a) Los bienes y derechos que integran su patrimonio.
- b) Los productos y rentas de dicho patrimonio.
- c) Los bienes muebles e inmuebles puestos a su disposición por el Ministerio de Defensa.
- d) Los ingresos ordinarios y extraordinarios obtenidos en el ejercicio de sus actividades.
- e) Los ingresos obtenidos como consecuencia de las enajenaciones de todo tipo de bienes inmuebles y muebles así como los resultantes de su explotación.
- f) Las consignaciones específicas que tuviera asignadas en los Presupuestos Generales del Estado.
- g) Las transferencias corrientes o de capital que procedan de las Administraciones o entidades públicas.
- h) Las donaciones, legados y otras aportaciones de entidades privadas y de particulares, así como de organizaciones, ya sean nacionales o internacionales.
- i) Cualquier otro recurso que, por precepto legal o reglamentario, pudiera serle atribuido.

2. Los ingresos procedentes de las actividades del INVIED O.A. se aplicarán a cubrir las obligaciones derivadas del funcionamiento y de los fines del INVIED O.A. previstos en este estatuto, así como en las normas de rango legal que se citan en el artículo 2.

Entre otros, se aplicarán a atender la adquisición de infraestructura y equipamiento para su uso por las Fuerzas Armadas, la compensación económica y las ayudas para la adquisición de vivienda de sus miembros, así como a los fines de profesionalización y modernización de la Defensa y del personal al servicio de la misma, y a programas específicos de investigación, desarrollo e innovación en el ámbito de la defensa y la ejecución de obras con su presupuesto para los Cuarteles Generales de los Ejércitos, Órgano Central y demás organismos dependientes del Ministerio de Defensa, de acuerdo con el Plan de Inversiones del organismo en coordinación con la Dirección General de Infraestructura.

Asimismo, podrán aplicarse a las necesidades operativas de las Fuerzas Armadas, pudiendo cumplirse tales fines mediante las oportunas transferencias del INVIED O.A. al Estado.

3. La posibilidad de remisión de fondos del organismo al Estado para atender necesidades de las Fuerzas Armadas se hará en aquellos casos previstos por norma con rango de ley y se ajustará al siguiente procedimiento:

a) El Consejo Rector evaluará, dentro de sus previsiones presupuestarias anuales, las posibilidades de financiación que para necesidades operativas de las Fuerzas Armadas le hayan sido solicitadas, de acuerdo con los planes aprobados por el Ministerio de Defensa.

b) El Director Gerente, una vez autorizado por el Consejo Rector, dispondrá de la iniciación de los preceptivos expedientes de modificación presupuestaria necesarios para tal finalidad.

Artículo 5. *Régimen de contratación.*

El régimen de contratación del INVIED O.A. se regirá por lo dispuesto en el texto refundido de la Ley de Contratos del Sector Público, aprobado por el Real Decreto Legislativo 3/2011, de 14 de noviembre, y en la Ley 24/2011, de 1 de agosto.

Artículo 6. *Régimen presupuestario, económico-financiero, de contabilidad y de control.*

El régimen presupuestario, económico-financiero, de contabilidad y de control será el establecido para los organismos autónomos en la Ley 47/2003, de 26 de noviembre, y demás normativa que resulte de aplicación

Sin perjuicio de las competencias fiscalizadoras atribuidas al Tribunal de Cuentas por la Ley Orgánica 2/1982, de 12 de mayo, del Tribunal de Cuentas, y por las demás leyes que desarrollan sus competencias, el INVIED O.A. estará sometido a la función interventora, al control financiero permanente y a la auditoría pública, que se ejercerá por la Intervención General de la Administración del Estado, a través de la Intervención General de la Defensa, con arreglo a lo dispuesto en la Ley 47/2003, de 26 de noviembre.

Artículo 7. *Régimen de personal.*

1. El personal al servicio del INVIED O.A. será funcionario o laboral, en los mismos términos establecidos para la Administración General del Estado. Asimismo, también prestará servicios en aquellos puestos de trabajo en los que se especifique esta posibilidad el personal militar profesional.

2. El INVIED O.A. propondrá a los órganos competentes, a través del Ministerio de Defensa, las relaciones de puestos de trabajo del personal funcionario y laboral.

3. La provisión de puestos de trabajo y la movilidad del personal funcionario, militar, y en su caso, del personal laboral, se llevará a cabo de conformidad con los regímenes jurídicos que sean de aplicación en función de los tipos de personal a que se refiere el apartado 1 de este artículo.

4. El personal laboral se regirá por lo dispuesto en la legislación laboral y en el convenio colectivo que le sea de aplicación.

Artículo 8. Funciones.

El INVIED O.A. tiene como funciones las siguientes:

a) La adquisición por compra o por cualquier otro medio admitido en derecho de bienes inmuebles y derechos reales, destinados a la infraestructura y uso por las Fuerzas Armadas, así como de bienes muebles, armamento y material para su uso por aquellas.

b) La enajenación a título oneroso de bienes inmuebles que sean desafectados por el Ministerio de Defensa y puestos a su disposición, ajustándose tales enajenaciones a lo previsto en el artículo 71.cinco de la Ley 50/1998, de 30 de diciembre, en la Ley 33/2003, de 3 de noviembre, y a las disposiciones de este estatuto.

c) La enajenación a título oneroso de las viviendas militares que resulten enajenables de acuerdo con lo dispuesto en la Ley 26/1999, de 9 de julio, y en este estatuto.

d) La gestión y enajenación de bienes propios, incluidos los establecidos en la disposición adicional tercera de la Ley 26/1999, de 9 de julio.

e) La gestión, explotación, utilización y la enajenación a título oneroso, tanto en el ámbito interno como en el extranjero de los bienes muebles, armamento, material y equipamiento destinados a la Defensa que no siendo de utilidad para el Departamento se pongan a su disposición para el cumplimiento de sus fines.

f) Coadyuvar, con la gestión de los bienes inmuebles que sean puestos a su disposición, al desarrollo y ejecución de las distintas políticas públicas en vigor y, en particular, de la política de vivienda en colaboración con las administraciones competentes. A tal efecto, podrá suscribir con dichas administraciones convenios, protocolos o acuerdos tendentes a favorecer la construcción de viviendas sujetas a algún régimen de protección que permita tasar su precio máximo en venta, alquiler u otras formas de acceso a la vivienda.

g) Reconocer y abonar las compensaciones económicas previstas en la Ley 26/1999, de 9 de julio.

h) Adjudicar viviendas en régimen de arrendamiento especial al personal militar.

i) Conceder ayudas para la adquisición de viviendas por el personal militar.

j) Mantener, conservar y gestionar las viviendas militares, pabellones de cargo y demás bienes inmuebles que se integran en su patrimonio.

k) Promover y apoyar la constitución de cooperativas que ejecuten programas de construcción de viviendas en propiedad para el personal militar.

l) La aplicación de medidas que faciliten el ejercicio del derecho de uso vitalicio de las viviendas militares en los términos previstos en la Ley 26/1999, de 9 de julio.

m) Desarrollar las directrices del Ministerio de Defensa en materia de patrimonio, contribuyendo a la realización de los planes de infraestructura de las Fuerzas Armadas, mediante la ejecución de programas y proyectos de inversión, incluidos aquellos destinados a la mejora de las condiciones de vida del personal militar, en materia de alojamientos, dentro del marco del proceso de profesionalización y modernización de las Fuerzas Armadas.

n) La colaboración con las Corporaciones locales y con las Comunidades Autónomas o sus organismos públicos en el planeamiento urbanístico y su coordinación con los planes de infraestructura de las Fuerzas Armadas, pudiendo, en su caso, proponer modificaciones a los planes urbanísticos, y redactar planes parciales, especiales y estudios de detalle, así como la realización de obras de conservación, reparación, urbanización y cualesquiera otras actuaciones necesarias para el cumplimiento de sus fines.

ñ) La contribución con informes técnicos a la elaboración y realización de los planes de infraestructura de las Fuerzas Armadas, así como los informes que le sean requeridos en materia de propiedades del Ministerio de Defensa.

o) La utilización y explotación económica y comercial de los bienes afectados al dominio público en la forma y casos contemplados en el artículo 53 de este estatuto.

p) La ejecución de obras con el presupuesto del organismo para los Cuarteles Generales de los Ejércitos, Órgano Central y demás organismos dependientes del Ministerio de Defensa, de acuerdo con el Plan de Inversiones del organismo, en coordinación con la Dirección General de Infraestructura.

q) La ejecución de obras vinculadas a las necesidades de la Defensa que le sean encomendadas.

r) La ejecución de obras de interés nacional, cuando por las circunstancias que en ellas concurren así se acuerde por el Gobierno.

s) Las obras públicas a cargo de cualquier Ministerio, cuando las mismas no hayan podido ser ejecutadas por quedar desierta la licitación, siempre que así lo solicite del Ministro de Defensa el titular del Departamento a quien afecte la obra a realizar.

Artículo 9. *Capacidad legal.*

Para el cumplimiento de sus fines, el INVIED O.A. tendrá la más amplia capacidad legal para:

a) Administrar y disponer de su patrimonio propio para el cumplimiento de sus fines, así como percibir los frutos, rentas y demás rendimientos o productos de sus bienes propios o puestos a su disposición.

b) Adquirir por cualquier título, enajenar y arrendar toda clase de bienes inmuebles y muebles así como cualesquiera derechos sobre los mismos.

c) Gravar, permutar, enajenar y disponer a título oneroso de los bienes que constituyen su patrimonio y de los que se pongan a su disposición.

d) Contratar y gestionar la ejecución de las obras definidas en el texto refundido de la Ley de Contratos del Sector Público, aprobado por el Real Decreto Legislativo 3/2011, de 14 de noviembre, y la prestación de toda clase de servicios.

e) Repercutir a los usuarios los servicios y suministros que se presten en las viviendas militares y plazas de aparcamiento, y exigir el pago de los mismos conforme a lo establecido en la Ley 8/1989, de 13 de abril, de Tasas y Precios Públicos.

f) Resolver las reclamaciones sobre responsabilidad patrimonial que se formulen contra el organismo.

Artículo 10. *Fin de la vía administrativa.*

Con arreglo a lo establecido en el artículo 114.2. d) de la Ley 39/2015, de 1 de octubre, los actos y resoluciones del Director Gerente del INVIED O.A. ponen fin a la vía administrativa.

Contra dichos actos y resoluciones sólo procederá recurso contencioso-administrativo, pudiendo interponerse, con carácter potestativo, recurso de reposición.

CAPÍTULO II

De la organización del INVIED O.A

Artículo 11. *Órganos de gobierno.*

Los órganos de gobierno del INVIED O.A. son los siguientes:

- a) El Consejo Rector.
- b) El Director Gerente.

Artículo 12. *Consejo Rector.*

1. El Consejo Rector podrá reunirse en Pleno y en Comisión Permanente.
2. El Pleno del Consejo Rector estará integrado por los siguientes miembros:

- a) Presidente: el Secretario de Estado de Defensa.
- b) Vicepresidente: el Director Gerente del INVIED O.A.
- c) Vocales:

- 1.º El Subsecretario de Defensa.
- 2.º El Director General de Infraestructura del Ministerio de Defensa.
- 3.º El Director General de Asuntos Económicos del Ministerio de Defensa.
- 4.º El Director General de Presupuestos del Ministerio de Hacienda y Función Pública.
- 5.º El Director General del Patrimonio del Estado del Ministerio de Hacienda y Función Pública.

- 6.º El Asesor Jurídico General de la Defensa.
 - 7.º El Interventor General de la Defensa.
 - 8.º El Segundo Jefe de Estado Mayor del Ejército de Tierra.
 - 9.º El Segundo Jefe de Estado Mayor de la Armada.
 - 10.º El Segundo Jefe de Estado Mayor del Ejército del Aire.
- d) Secretario: el Secretario General del INVIED O.A., con voz pero sin voto.
3. La Comisión Permanente estará integrada por los siguientes miembros:
- a) Presidente: el Director Gerente del INVIED O.A.
 - b) Vocales:
 - 1.º El Subsecretario de Defensa.
 - 2.º El Director General de Infraestructura del Ministerio de Defensa.
 - 3.º El Director General de Asuntos Económicos del Ministerio de Defensa.
 - 4.º El Asesor Jurídico General de la Defensa.
 - 5.º El Interventor General de la Defensa.
 - c) Secretario: el Secretario General del INVIED O.A., con voz pero sin voto.

Artículo 13. *Competencias del Pleno y de la Comisión Permanente del Consejo Rector.*

1. El Consejo Rector, como órgano de gobierno, tiene como funciones principales las de dirigir, orientar, fomentar y facilitar las actividades propias del INVIED O.A.
2. Corresponde al Pleno del Consejo Rector:
 - a) La alta dirección del organismo, estableciendo las directrices básicas para su gobierno, dirección y administración.
 - b) Conocer la ejecución y desarrollo de los objetivos, así como de los estados de gastos e ingresos del INVIED O.A.
 - c) Aprobar el Plan Director que se contiene en la Disposición adicional cuarta del Real Decreto por el que se aprueba este estatuto.
 - d) Aprobar las cuentas anuales mediante diligencia del Presidente del Pleno y las líneas generales del escenario presupuestario plurianual y del anteproyecto de presupuesto del organismo, su plan general anual de actuación, y el plan de inversiones del INVIED O.A.
 - e) Evaluar, dentro de sus previsiones presupuestarias anuales, las posibilidades de financiación a las que hace referencia el artículo 4.3.a), y ser informado de las operaciones de crédito y las demás de endeudamiento del INVIED O.A., dentro de los límites de la Ley anual de Presupuestos Generales del Estado, así como de las adquisiciones directas.
 - f) Proponer al Ministro de Defensa la fijación del importe del canon arrendaticio o, en su caso, de las tasas por el uso de las viviendas militares y plazas de aparcamiento y la cuantía de la compensación económica, de acuerdo con lo establecido en el Plan Director.
 - g) Aprobar la enajenación de suelo a cooperativas cuyo fin primordial sea la construcción de viviendas en propiedad para los miembros de las Fuerzas Armadas.
 - h) Aprobar el importe máximo de la ayuda para el acceso a la propiedad de la vivienda.
 - i) Autorizar los convenios que vayan a ser celebrados por el INVIED O.A. en los casos previstos en el artículo 71.dos.e) de la Ley 50/1998, de 30 de diciembre.
 - j) Conocer de los convenios de venta y/o permuta con otros órganos y organismos de la Administración General del Estado, de las Comunidades Autónomas y de las Corporaciones locales y autorizar, en los casos establecidos expresamente en este estatuto, la transmisión gratuita de bienes y derechos del organismo.
 - k) Conocer de todo proyecto de modificación de la estructura o las funciones del organismo que en este estatuto se establecen.
 - l) Dictar sus propias normas de funcionamiento en todo aquello que no estuviere previsto en este estatuto.
 - m) Conocer de las encomiendas que se encarguen al organismo.
 - n) La aprobación previa de la contratación relativa a las adquisiciones de bienes inmuebles y de adquisición o suministro de bienes muebles, armamento, material y equipamiento para uso de las Fuerzas Armadas.

ñ) Proponer al Ministro de Defensa la aprobación de la relación de las viviendas militares ocupadas que esté previsto enajenar, así como aprobar la enajenación de las desocupadas.

o) Cualesquiera otras funciones necesarias para la consecución de los fines del organismo, que le pudieren corresponder por precepto legal o reglamentario.

3. Serán competencias indelegables del Pleno las señaladas en las letras a), b), c), d), e), f), g), h) e i) del apartado anterior.

4. Serán competencias de la Comisión Permanente las siguientes:

a) Llevar a cabo las misiones que le encomiende o delegue el Pleno del Consejo Rector.

b) Velar por el cumplimiento de sus acuerdos.

Artículo 14. *Funcionamiento del Pleno y de la Comisión Permanente del Consejo Rector y funciones del secretario.*

1. Las reuniones del Pleno del Consejo Rector tendrán lugar, al menos, dos veces al año y, con carácter extraordinario, cuando así sea convocado.

2. La Comisión Permanente se reunirá, cuando así lo estime su presidente, para ser informada sobre el desarrollo de las actuaciones del INVIED O.A. y, con carácter extraordinario, cuando así sea convocada.

3. El funcionamiento y régimen de adopción de los acuerdos del Pleno del Consejo Rector y de la Comisión Permanente se regirán por lo establecido en este estatuto y por las normas contenidas en los artículos 15 y siguientes de la Ley 40/2015, de 1 de octubre.

4. El Secretario del Consejo Rector tendrá como funciones:

a) Redactar y autorizar las actas y expedir certificaciones de los acuerdos adoptados.

b) Trasladar los acuerdos del Consejo Rector.

c) Realizar cualquier otra tarea que le fuera encomendada y que sea inherente a su condición de Secretario del Consejo Rector.

5. En caso de vacante, ausencia o enfermedad y cuando concurra alguna causa justificada se establece el siguiente régimen de suplencias:

a) El Presidente será suplido por el Vicepresidente.

b) El Vicepresidente será suplido por un Subdirector General del organismo según el orden que se expresa en el artículo 17.1 de este estatuto. El mismo régimen se aplicará cuando actúe como presidente de la Comisión Permanente.

c) Los Vocales serán suplidos preferentemente por un Subdirector General de su propia Dirección General, a excepción del Subsecretario de Defensa, que será suplido por el Director General de Personal. Los Segundos Jefes del Estado Mayor de los tres Ejércitos, el Asesor Jurídico General de la Defensa y el Interventor General de la Defensa serán suplidos por el oficial general u oficial que se designe por el miembro ausente.

d) El Secretario será suplido por un Subdirector General, según el orden que se expresa en el artículo 17.1 de este estatuto.

Artículo 15. *Facultades de los Presidentes del Pleno y de la Comisión Permanente del Consejo Rector.*

1. Serán facultades del Presidente del Pleno del Consejo Rector:

a) Ostentar su representación.

b) Acordar la convocatoria de las sesiones ordinarias y extraordinarias y la fijación del orden del día.

c) Presidir las sesiones, moderar el desarrollo de los debates y suspenderlos por causas justificadas.

d) Velar por el cumplimiento de este estatuto y de los acuerdos adoptados por el Consejo Rector.

e) Dirimir con su voto los empates, a efectos de adoptar acuerdos.

f) Visar las actas y certificaciones de los acuerdos del Consejo Rector.

g) Acordar con el Director Gerente del INVIED O.A., las líneas generales del anteproyecto del presupuesto para elevarlo al Consejo Rector a los efectos de lo dispuesto en el artículo 13.2.a) de este estatuto.

2. Las facultades establecidas en el apartado anterior serán ejercidas por el Presidente de la Comisión Permanente respecto de la misma. Asimismo, informará al Pleno del Consejo Rector de los acuerdos adoptados.

Artículo 16. *Director Gerente.*

1. El Director Gerente, con nivel orgánico de Subdirector General, será nombrado y separado conforme a lo dispuesto en el artículo 67.2 de la Ley 40/2015, de 1 de octubre, asumiendo la dirección y gestión del INVIED O.A..

2. En particular, le corresponde:

a) Ostentar la representación del INVIED O.A. y ejercer la dirección de personal y de los servicios y actividades del mismo, sin perjuicio de las competencias que en esta materia correspondan, de acuerdo con la legislación vigente, a otras Administraciones Públicas y organismos.

b) De acuerdo con la Ley 47/2003, de 26 de noviembre, aprobar y comprometer gastos, así como reconocer obligaciones y ordenar pagos, previa consignación presupuestaria para este fin, efectuar toda clase de cobros e ingresos del INVIED O.A. y actuar como órgano de contratación de acuerdo con el artículo 316.2 del texto refundido de la Ley de Contratos del Sector Público, aprobado por el Real Decreto Legislativo 3/2011, de 14 de noviembre, y la Ley 24/2011, de 1 de agosto.

c) Elaborar y elevar al Consejo Rector, para su conocimiento, el escenario presupuestario plurianual, el anteproyecto de presupuestos, el plan general anual de actuación, con el programa de inversiones del INVIED O.A., las operaciones de crédito y las demás de endeudamiento del INVIED O.A., las propuestas para la determinación del canon arrendaticio de uso o, en su caso, de las tasas correspondientes a todas las viviendas militares y plazas de aparcamiento y de la cuantía de la compensación económica.

d) Formular, elevar para su aprobación por el Pleno del Consejo Rector y rendir las cuentas anuales en los términos establecidos en la Ley 47/2003, de 26 de noviembre, autorizar las operaciones de crédito y las demás de endeudamiento del INVIED O.A. e iniciar los expedientes de modificación presupuestaria que se prevén en el artículo 4.3.b) de este estatuto.

e) Aprobar las tasaciones de los bienes inmuebles y acordar la enajenación de los bienes muebles e inmuebles, a excepción de lo dispuesto en el artículo 34.3 de este estatuto.

f) Celebrar los contratos de adquisición de bienes inmuebles y de adquisición o suministro de bienes muebles, armamento, material y equipamiento para uso de las Fuerzas Armadas, previa aprobación por el Consejo Rector.

g) Desarrollar y ejecutar el Plan Director anual aprobado por el Consejo Rector en materia de viviendas militares, y medidas de apoyo a la movilidad, así como convocar y conceder las ayudas para el acceso a la propiedad de la vivienda y reconocer el derecho a percibir compensación económica.

h) Presentar al Consejo Rector las propuestas para la determinación del canon arrendaticio de uso o, en su caso, de las tasas correspondientes a todas las viviendas militares y plazas de aparcamiento y de la cuantía de la compensación económica prevista en la Ley 26/1999, de 9 de julio.

i) Acordar la revisión de oficio, respecto de los actos dictados por los órganos de él dependientes, resolver los expedientes de responsabilidad patrimonial del INVIED O.A. y las reclamaciones previas en asuntos laborales.

j) Celebrar convenios de colaboración en el ámbito de su competencia y ejecutar las encomiendas que se encarguen al organismo, de acuerdo con lo previsto en el artículo 53 de este estatuto, así como celebrar los acuerdos que permitan que los Ejércitos y el Ministerio de Defensa puedan utilizar los inmuebles propios del INVIED O.A. en caso de ser necesario por un tiempo determinado.

k) Determinar y, en su caso, adjudicar las viviendas militares que, se ofertarán en las diferentes localidades en régimen de arrendamiento especial, así como los locales comerciales, y fijar el importe de sus alquileres, en la forma prevista reglamentariamente.

l) Incoar y resolver los procedimientos de recuperación posesoria, y de desahucio respecto de los contratos suscritos por los usuarios de vivienda militar, por las causas contempladas en este estatuto, determinar los destinos señalados el artículo 31.1.b) y autorizar el realojo y declarar el derecho a indemnización que se establecen en el artículo 23.3, ambos de este estatuto.

m) Proponer a las Corporaciones locales y a las Comunidades Autónomas las modificaciones de los instrumentos de planificación territorial y urbanística, para una mejor administración de los bienes inmuebles afectados al Ministerio de Defensa y coordinación con los planes de infraestructura de las Fuerzas Armadas.

n) Autorizar la permuta de bienes inmuebles, salvo en los casos previstos en el artículo 48.2, así como la explotación de los bienes y derechos patrimoniales contemplados en el artículo 51, ambos de este estatuto.

ñ) En general, ejercer todas aquellas funciones o competencias que se le atribuyan por una norma legal o reglamentaria, así como conocer, resolver y ejecutar cuantos asuntos no estén atribuidos expresamente al Consejo Rector y afecten al buen gobierno y administración del INVIED O.A.

3. En caso de ausencia, vacante o enfermedad el Director Gerente será suplido por los Subdirectores Generales de él dependientes, siguiendo el orden en que se citan en el artículo 17.1 de este estatuto.

Artículo 17. Estructura orgánica del INVIED O.A.

1. El INVIED O.A., para su funcionamiento y administración, contará con las siguientes unidades, con nivel orgánico de Subdirección General, dependientes del Director Gerente:

- a) Secretaría General.
- b) Subdirección General Económico-Financiera.
- c) Subdirección General de Gestión
- d) Subdirección General Técnica y de Enajenación.
- e) Subdirección General de Obras.

2. Corresponde a la Secretaría General:

a) Gestionar el régimen interior, la seguridad, el registro, el archivo y los servicios generales, así como la planificación general del organismo.

b) La administración del personal, la tramitación y gestión de sus asuntos, la elaboración y propuesta de la nómina, las relaciones con otras unidades y órganos de representación competentes en la materia, así como la gestión y promoción de los programas de formación del INVIED O.A.

c) Mantener las oportunas relaciones con las Subdelegaciones de Defensa, a fin de coordinar el funcionamiento general de las Áreas de Patrimonio.

d) Dirigir los servicios de información administrativa y atención al ciudadano del organismo de acuerdo con la normativa vigente.

e) La gestión de las Tecnologías de Información y Comunicación, en el ámbito del INVIED O.A.

f) Las relaciones con otros órganos de otras Administraciones Públicas, en materia de su competencia.

g) Llevar el inventario del mobiliario y demás efectos de uso por las distintas unidades del INVIED O.A.

3. Corresponde a la Subdirección General Económico-Financiera:

a) Gestionar los ingresos y gastos, realizar cobros y pagos y gestionar la tesorería y, en general, todos los asuntos económicos que afectan al organismo.

b) Preparar y elaborar el escenario presupuestario plurianual, el anteproyecto de presupuestos y realizar la gestión contable.

c) Tramitar y gestionar los expedientes de contratación.

d) Tramitar los expedientes de adquisición de armamento, material y equipamiento para su uso por las Fuerzas Armadas.

e) Elaborar las cuentas anuales

f) Coordinar el plan de financiación anual.

4. Corresponde a la Subdirección General de Gestión:

a) Desarrollar las actividades relativas a la utilización y explotación económica y comercial de los bienes afectados al dominio público cuyas características, situación y régimen de utilización hagan posible este tipo de utilización adicional, en los términos que se le encomienden por el Ministerio de Defensa.

b) La administración, aprovechamiento y explotación de los bienes y derechos patrimoniales según lo dispuesto en el título IV, capítulo II.

c) Estudiar y elaborar los convenios en materia de su competencia.

d) Gestionar todos los asuntos relacionados con las viviendas militares en régimen de arrendamiento especial y los locales comerciales arrendados.

e) Tramitar los expedientes de subrogación de los contratos sobre viviendas militares, los que afecten a los realojos por razones humanitarias y los de reducción de cánones.

f) La gestión del régimen de ocupación de los pabellones de cargo.

g) Gestionar todos los asuntos relacionados con las comunidades de propietarios en las que el INVIED O.A. forme parte.

h) Tramitar los asuntos relacionados con la asignación a los beneficiarios de la compensación económica, así como realizar las actividades de gestión necesarias para otorgar ayudas y subvenciones para el acceso a la propiedad de vivienda.

i) Gestionar todas las actuaciones relacionadas con los suministros energéticos de los inmuebles incluidos en el artículo 3 del presente estatuto.

j) Tramitar y gestionar todo lo relativo a la facturación y recibos impagados, correspondientes a los cánones de uso de las viviendas militares, garajes y locales comerciales, así como los recibos por servicios repercutibles.

k) Supervisión y control de los asuntos relacionados con la asignación y gestión de las plazas de aparcamiento.

l) Tramitar los expedientes de desahucio y recuperación posesoria relativos a viviendas militares y demás inmuebles incluidos en el artículo 3 del presente estatuto.

5. Corresponde a la Subdirección General Técnica y de Enajenación:

a) Formar y mantener actualizado el inventario de los bienes inmuebles y derechos constituidos sobre los mismos.

b) Estudiar y elaborar los convenios en materia de su competencia.

c) Realizar las actividades necesarias para, la identificación y depuración física de los bienes inmuebles incluyendo, en caso necesario, el deslinde, el levantamiento de planos, división horizontal y cancelación de cargas registrales en su caso, que haga posible la inscripción registral de los mismos, y su consiguiente depuración jurídica.

d) El estudio y análisis urbanísticos así como las actuaciones referentes a la redacción, instrucción y modificación de las figuras de planeamiento urbanístico que puedan concernir a los bienes inmuebles así como, en su caso, a los bienes afectados al Ministerio de Defensa a solicitud de la Dirección General de Infraestructura.

e) La realización de los informes técnicos de los instrumentos de planificación territorial y urbanística, en desarrollo de la legislación aplicable en materia del suelo, así como los que le sean requeridos en materia de propiedades del Ministerio de Defensa.

f) La elaboración de las hojas de aprecio para la fijación del justiprecio en los expedientes de expropiación o reversión y, en este último caso, propuesta de nombramiento del técnico que haya de asistir como vocal a los jurados provinciales de expropiación.

g) La tasación de los bienes inmuebles incluidos en el artículo 3 del presente estatuto, salvo en los casos previstos en la disposición adicional segunda de la Ley 26/1999, de 9 de julio.

h) La tasación y asesoramiento en materia de valoraciones, incluyendo la posibilidad de acudir para ello a medios externos, de los bienes afectados al Ministerio de Defensa previa solicitud de la Dirección General de Infraestructura.

i) La elaboración de los pliegos de prescripciones técnicas y presupuestos relacionados con las funciones urbanísticas para su aprobación por el Director Gerente.

j) Preparar, tramitar y ejecutar los expedientes de enajenación de viviendas militares y demás inmuebles o derechos constituidos sobre estos.

k) Tramitar los expedientes de enajenación, tanto en el ámbito interno como en el extranjero, de los bienes muebles pertenecientes al patrimonio de Defensa que se pongan a su disposición para el cumplimiento de sus fines.

l) Llevar a cabo las actuaciones necesarias para promocionar la venta de los inmuebles.

m) Tramitar los expedientes de adquisición de bienes inmuebles.

6. Corresponde a la Subdirección General de Obras.

6.1. En relación con los inmuebles incluidos en los artículos 3 y 18.2 de este estatuto:

a) Redactar los proyectos y elaborar los pliegos de prescripciones técnicas relacionados con la urbanización o la edificación de inmuebles.

b) Inspeccionar el estado de conservación de los inmuebles, elaborando los informes técnicos encaminados a determinar y evaluar las necesidades de ejecución de obras y redactar los planes anuales de obras.

c) Llevar a cabo la dirección de obras cuando proceda, así como gestionar su ejecución.

6.2 Asimismo le corresponderá la ejecución de la competencia establecida en el artículo 8.p) de este estatuto, incluida, en su caso, la redacción de proyectos y elaboración de los pliegos, así como la realización de cuantas actividades fueren necesarias para la ejecución de cualquier obra en el marco de las competencias que se establecen en el artículo 8, letras q), r) y s) de este estatuto.

7. El Director Gerente del INVIED O.A. contará con una Unidad de Apoyo, con el nivel orgánico que se establezca en la relación de puestos de trabajo.

8. Con dependencia orgánica del Director Gerente del INVIED O.A. y dependencia funcional de cada Subdirección General en las materias de sus respectivas competencias, existirá un área de gestión patrimonial cuya función sea dirigir y prestar todos los servicios en el área territorial de Madrid, a salvo de las Oficinas delegadas que se determinen en la normativa que regula la estructura periférica del Ministerio de Defensa, y cuyo responsable tendrá el nivel que se determine en la correspondiente relación de puestos de trabajo.

9. El INVIED O.A. contará con una Asesoría Jurídica y una Intervención Delegada, con el nivel orgánico que se establezca para cada una en la correspondiente relación de puestos de trabajo:

a) La Asesoría Jurídica dependerá directamente del Director Gerente, sin perjuicio de la dependencia funcional de la Asesoría Jurídica General del Departamento.

b) La Intervención Delegada ejercerá el control interno de la gestión económico-financiera mediante el ejercicio de la función interventora, el control financiero permanente y la auditoría pública en los términos previstos por la Ley 47/2003, de 26 de noviembre; el ejercicio de la notaría militar, en la forma y condiciones establecidas en las leyes y el asesoramiento en materia de su competencia. Dependerá funcionalmente de la Intervención General de la Administración del Estado, a través de la Intervención General de la Defensa.

TÍTULO II

Viviendas militares y pabellones de cargo

CAPÍTULO I

Viviendas militares

Artículo 18. *Calificación de las viviendas.*

1. Las viviendas cuya titularidad o administración correspondía al extinto Instituto para la Vivienda de las Fuerzas Armadas y a los Cuarteles Generales de los Ejércitos, así como las que sean calificadas como tales en aplicación de este estatuto, con excepción de aquellas a las que hace referencia el apartado siguiente de este artículo, tendrán la calificación única de viviendas militares y serán destinadas a los fines señalados en los artículos siguientes.

Asimismo, el Ministro de Defensa podrá calificar como viviendas militares, cuando se declaren innecesarias y queden desafectadas para los fines y destinos que tienen asignados, cualesquiera otras viviendas administradas por unidades, centros y organismos del Departamento.

2. Las viviendas destinadas a domicilio oficial o de representación social del militar, por razón del cargo que ostente o del destino asignado, tendrán la denominación única de pabellones de cargo.

Artículo 19. *Viviendas militares.*

1. Todas las viviendas calificadas como viviendas militares se integran en el patrimonio propio del INVIED O.A., con excepción de aquellas que constituyan elemento inseparable de bases, acuartelamientos, edificios o establecimientos militares, cuya relación corresponde determinar al Ministro de Defensa mediante las correspondientes órdenes ministeriales comunicadas.

2. Se facilitarán en arrendamiento especial, las viviendas militares no enajenables, localizadas dentro de bases, acuartelamientos, edificios o establecimientos militares, las que por su ubicación supongan un riesgo para la seguridad de los mismos y aquellas otras que se encuentren en zonas específicas en las que resulte necesario disponer de viviendas para el personal destinado en las mismas, en especial en las ciudades de Ceuta y Melilla, donde, no obstante, podrán declararse enajenables las que no sean útiles para atender las necesidades de vivienda de las Fuerzas Armadas.

El Ministro de Defensa, mediante las correspondientes órdenes ministeriales comunicadas, determinará la relación de las viviendas militares no enajenables. Solo estas viviendas serán objeto de cesión de uso, mediante contrato administrativo especial, que se formalizará en el correspondiente documento administrativo.

La citada relación podrá ser modificada cuando varíen las circunstancias que sirvieron para su elaboración, señalando en las disposiciones que se dicten al efecto el uso o destino posterior que tendrán las viviendas militares afectadas.

3. Las viviendas militares, con excepción de las no enajenables señaladas en el apartado anterior, podrán enajenarse en las condiciones y de acuerdo con el procedimiento que se regula en este estatuto.

Artículo 20. *Derecho de uso de vivienda militar.*

1. El que con anterioridad a la entrada en vigor de la Ley 26/1999, de 9 de julio, hubiera adquirido el derecho de uso de una vivienda militar, como titular de contrato, podrá mantenerlo con carácter vitalicio, sin perjuicio de las causas de resolución que se establecen en el artículo 10 de la referida norma legal.

No obstante, respecto de las viviendas que se incorporen al patrimonio del INVIED O.A. con posterioridad a la entrada en vigor del presente estatuto, tendrán la consideración de titulares del derecho de uso a todos los efectos, quienes las ocupen en virtud de título contractual o cualquier acto expreso o tácito del organismo o institución que tuviese la propiedad o administración de aquellas en cada momento. A tal efecto se deberá acompañar al acta de entrega y recepción una relación de ocupantes autorizados que tengan tal consideración a criterio del organismo correspondiente en la que expresamente se hará constar tal condición, y que habrá de ser aprobada, al igual que el acta, por el jefe de la unidad, centro u organismo que realiza la entrega.

En la citada relación, se especificará si el ocupante actual coincide con la persona a la que originariamente le fue entregada la vivienda, a los efectos de la aplicación, en su caso, de las reglas contenidas en el apartado siguiente, en lo que se refiere a la posibilidad o no de transmisión del derecho.

2. En caso de fallecimiento del titular a que se refiere el apartado 1 anterior, podrán ser beneficiarios del derecho de uso, también con carácter vitalicio y sin posibilidad de transmitir esta condición a terceros, el cónyuge que conviviera con él al tiempo del fallecimiento y las personas que se relacionan a continuación, si hubieran convivido con el transmitente del derecho los dos años inmediatamente anteriores:

- a) Persona en análoga relación de afectividad que el cónyuge.

b) Hijos del titular con una discapacidad igual o superior al 65 por ciento.

c) Demás hijos del titular, salvo que el fallecimiento de éste se haya producido con posterioridad al día 11 de julio de 1999, fecha de entrada en vigor de la Ley 26/1999, de 9 de julio, en cuyo caso podrán mantener el derecho de uso dos años o hasta la fecha en que alcancen la edad de veinticinco años, si ésta fuese posterior.

d) Ascendientes del titular en primer grado.

Si existieran dos o más personas de las relacionadas en este apartado, la condición de beneficiario sólo podrá recaer en una persona física que quedará determinada por el orden en que se citan anteriormente, resolviéndose los casos de igualdad entre los hijos a favor del de menor edad.

3. En los casos de viviendas en las que, por sentencia o decreto firme, o bien mediante el otorgamiento de escritura pública ante Notario, se haya declarado nulidad, separación o divorcio, y se encuentren, en consecuencia, ocupadas por persona distinta del titular del contrato, el derecho de uso del adjudicatario tendrá el alcance que se señale en la correspondiente sentencia, decreto o escritura pública. Sólo en el caso de que no se señale un alcance concreto expresamente, se considerará que el derecho de uso sobre la vivienda finaliza cuando cese el derecho del titular del contrato por cualquiera de las causas incluidas en el artículo 31 de este estatuto.

4. La adquisición y mantenimiento del derecho de uso de una vivienda militar está condicionado, en todo caso, a que la misma constituya la residencia habitual, real y efectiva, del titular o, en su defecto, del beneficiario que se determine.

5. Lo preceptuado en los apartados anteriores se entenderá, en todo caso, sin perjuicio de lo que se establece en el artículo 23, sobre resolución de contratos de viviendas militares, y en el artículo 31, sobre pérdida del derecho de uso de las viviendas militares no enajenables, ambos de este estatuto.

6. La acreditación de los requisitos exigidos para ser beneficiario del derecho de uso de una vivienda militar, corresponderá a los interesados por los medios de prueba legalmente admitidos.

Artículo 21. *Canon arrendaticio de uso.*

1. La contraprestación por el uso de las viviendas militares y plazas de aparcamiento consistirá en el abono de los correspondientes cánones mensuales.

El usuario de una vivienda militar vendrá obligado a satisfacer el canon mensual que tenga fijado, así como a abonar las cantidades por los servicios repercutibles, haciendo efectivo su importe, en el periodo que corresponda, mediante domiciliación bancaria.

2. Los citados cánones, así como las cantidades a abonar por servicios repercutibles, tienen la naturaleza de precios públicos.

3. Por orden del Ministerio de Defensa se fijará la cuantía de los cánones de uso de las viviendas militares y plazas de aparcamiento que se adjudiquen por el INVIED O.A.

Para la fijación de los citados cánones, en el caso de las viviendas militares, se tendrán en cuenta los precios del mercado de alquiler de viviendas en las diferentes localidades, la ubicación, superficie y estado dotacional de la vivienda y, en el de las plazas de aparcamiento, los grupos de localidades y la consideración de plaza cerrada o abierta.

La cuantía resultante no superará el 50 por ciento del precio medio del mercado de alquiler de viviendas en la correspondiente localidad.

4. En los casos en que la vivienda sea objeto de una rehabilitación total o parcial, se modificará el parámetro del estado dotacional correspondiente. El nuevo parámetro a asignar será determinado por resolución del Director Gerente del organismo.

Artículo 22. *Conservación, reparaciones y gastos repercutibles.*

1. Serán de cuenta del INVIED O.A. los gastos derivados de las viviendas militares por los siguientes conceptos:

a) La conservación y mantenimiento general de ascensores, patios, jardines, portales, escaleras y demás zonas y elementos de uso común de los edificios.

b) Las reparaciones que resulten necesarias en las viviendas y edificios por averías en las conducciones de agua, electricidad, gas, calefacción, ventilación, salida de humos, etc.

c) Las reparaciones de aquellos elementos constructivos que afecten a la estabilidad y estanqueidad del inmueble.

d) Los suministros ordinarios de agua y fluido eléctrico para servicios comunes.

2. Serán de cuenta de los usuarios de las viviendas militares los gastos no recogidos en el apartado anterior y, en particular, los derivados de los siguientes conceptos:

a) Los suministros, servicios y consumos individualizados o susceptibles de medición por contador y los tributos que los graven. En los inmuebles en que no exista contador individualizado la imputación se hará mediante prorrateo, en función de la superficie de la vivienda o zona de que se trate.

b) Los servicios de limpieza de zonas comunes interiores.

c) Los desperfectos, deterioros y averías producidas en las viviendas y zonas comunes del inmueble por mal uso, descuido o negligencia de los usuarios y, en todo caso, los que se constaten fuera del deterioro normal al abandonar la vivienda una vez efectuada la correspondiente comprobación.

d) Las pequeñas reparaciones que exija el desgaste por el uso ordinario de las viviendas

e) En el caso de uso de plazas de aparcamiento en edificios con Comunidad de Propietarios constituidas, las cuantías acordadas por estas.

En el caso de inmuebles integrados en una Comunidad de Propietarios, se estará a los acuerdos que se adopten en las correspondientes juntas, y, el INVIED O.A. asumirá los gastos que le correspondan según su cuota de participación como propietario, repercutiendo posteriormente los gastos comprendidos en las letras a), b), y e) del apartado 2 a los usuarios.

El procedimiento para la imputación de los gastos repercutibles en general, será objeto de regulación mediante Instrucciones del Director Gerente del organismo, en las que se podrá establecer una cantidad fija para su cobro.

3. En el caso de que habiten en la vivienda personas con minusvalía, le será de aplicación lo dispuesto en el artículo 24 de la Ley 29/1994, de 24 de noviembre, de Arrendamientos Urbanos.

Artículo 23. *Resolución de contratos.*

1. Son causas de resolución de pleno derecho de los contratos relativos a cualquier vivienda militar, las siguientes:

a) La falta de pago del canon arrendaticio de uso o de las cantidades cuyo abono haya asumido o sean repercutibles al usuario, correspondientes a tres mensualidades.

b) El subarriendo o la cesión del uso de la vivienda.

c) La realización de daños causados dolosamente en la finca o de obras no autorizadas por el INVIED O.A. que modifiquen la configuración de la vivienda y de sus accesorios o provoquen la disminución de la estabilidad o seguridad de la misma.

d) Cuando en la vivienda tengan lugar actividades molestas, insalubres, nocivas, peligrosas o ilícitas.

e) Cuando la vivienda deje de estar destinada a satisfacer la necesidad de vivienda habitual del beneficiario o se utilice para actividades ajenas a dicho fin.

f) Cuando el titular disponga de otra vivienda adquirida por los procedimientos de adjudicación directa o concurso a los que se hace referencia en los artículos 42 y 43.

g) El fallecimiento del titular si no existen beneficiarios definidos en el artículo 20

h) La extinción de las causas por las que se otorgó el derecho de uso de la vivienda, previstas en el artículo 20.

2. Asimismo, podrá resolverse el contrato de cualquier vivienda militar, aunque haya sido desafectada, por las siguientes causas:

a) Cuando por razones de interés público se modifique el destino del inmueble.

b) Cuando a resultas de la división horizontal de la finca haya de modificarse el destino de la vivienda.

c) Cuando, con arreglo al planeamiento urbanístico en vigor, la parcela en que se ubique la vivienda no haya agotado su edificabilidad.

d) Cuando haya sido declarada la ruina técnica, económica o urbanística de la vivienda o del inmueble en que se ubica, conforme a lo establecido en la legislación vigente en la materia.

e) Previa y expresa aceptación por parte del titular del contrato o, en su caso, del beneficiario del derecho de uso, cuando la conservación de la vivienda, debido a su estado o características particulares, sea manifiestamente antieconómica.

f) Cuando la vivienda se encuentre en el interior de una base, acuartelamiento, edificio o establecimiento militar y el titular del contrato o, en su caso, el beneficiario del derecho de uso, no esté destinado en unidades, centros u organismos ubicados en los mismos.

En los supuestos regulados en las letras a), b), c), d) y f), antes de proceder a la resolución de los contratos, se publicará en el «Boletín Oficial del Ministerio de Defensa» la relación de estas viviendas militares, sin perjuicio de la posterior notificación individual a los usuarios afectados, para que en el plazo de 15 días, desde la fecha de notificación, los interesados puedan formular las alegaciones que, en su caso, estimen oportunas.

3. En los supuestos referidos en el apartado 2, acordada la resolución del contrato, el titular del derecho de uso podrá optar entre:

a) Ser realojado en otra vivienda militar de similares características, si hubiera disponibles.

b) recibir una indemnización, que se fijará en el importe de 36 mensualidades del canon máximo vigente para las viviendas militares en el momento de producirse dicha resolución o, si fuera mayor, en una cantidad igual al 70 por ciento del valor real de mercado de la vivienda cuando el usuario cuente menos de 20 años, minorando, a medida que aumenta la edad, en la proporción de un uno por ciento menos por cada año más, con el límite mínimo del 10 por ciento.

En el supuesto previsto en el apartado 2.f), si el afectado es militar de carrera con una relación de servicios de carácter permanente, el realojo al que se refiere la letra a) podrá realizarse en otra vivienda situada en el interior de una base, acuartelamiento, edificio o establecimiento militar, sólo en el caso de que aquél esté destinado en unidades, centros u organismos ubicados en los mismos. La vivienda así adjudicada se regirá por el régimen establecido en este estatuto para las viviendas militares no enajenables.

Quienes opten por recibir la indemnización a que se refiere la letra b) no podrán adquirir una vivienda militar por el procedimiento de concurso.

4. Corresponde al Ministro de Defensa, a propuesta del Secretario de Estado de Defensa, la competencia para modificar por razones de interés público el destino de los inmuebles calificados como viviendas militares o de cualquier otro inmueble destinado a vivienda.

La desafectación de un determinado inmueble, se considerará, a estos efectos, como razón de interés público que modifica el destino de las viviendas militares que se encuentren ubicadas en aquel. De igual modo se entenderá que concurre el interés público cuando cualquier otro inmueble destinado a vivienda sea declarado de interés para la defensa.

Corresponde al Director Gerente del INVIED O.A. autorizar el realojo al que hace referencia el apartado 3.a) y declarar el derecho a la indemnización que se contempla en el apartado 3.b), cuyo importe se hará efectivo una vez haya sido desalojada la vivienda.

5. Producida cualquiera de las causas de resolución del contrato que se establecen en los apartados 1 y 2, si el usuario no desalojara voluntariamente la vivienda en el plazo de un mes, desde el requerimiento que le dirija al efecto el INVIED O.A., se incoará el correspondiente expediente administrativo de desahucio, que se ajustará al procedimiento señalado en la legislación sobre viviendas de protección oficial, cuya resolución deberá notificarse a los interesados en el plazo máximo de seis meses.

6. Si la causa de resolución del contrato fuere la prevista en el número 1.a) de este artículo, el desahucio podrá enervarse mediante la aceptación de la propuesta de fraccionamiento o aplazamiento de pago instada por el usuario o formulada de oficio por el INVIED O.A., en los términos previstos en la Ley 47/2003, de 26 de noviembre, General Presupuestaria y en el Real Decreto 939/2005, de 29 de junio, por el que se aprueba el Reglamento General de Recaudación. En estos casos, el impago injustificado de las cantidades así fraccionadas o aplazadas, o de cualquier mensualidad de pago de canon o

servicios repercutibles devengada con posterioridad a la resolución que acuerde el aplazamiento o fraccionamiento, llevará consigo la inmediata resolución del contrato y el consiguiente procedimiento de desahucio, sin perjuicio del inicio de la vía de apremio para el cobro del total de las cantidades adeudadas.

No obstante, sin perjuicio de lo dispuesto en el artículo 25 de este estatuto, si concurre alguna circunstancia de riesgo de exclusión social o especial vulnerabilidad económica no prevista en dicho precepto, el Director Gerente del INVIED O.A. podrá autorizar un plazo de suspensión del lanzamiento de hasta 3 años, que finalizará anticipadamente si desaparecen las citadas circunstancias.

Artículo 24. *Reglas especiales de la residencia en determinadas causas de resolución.*

1. A los solos y exclusivos efectos de lo dispuesto en el artículo 23.1.e) y h), se entenderá que los titulares de contrato que se encuentren en la situación de servicio activo o de reserva con destino, mantendrán la residencia habitual en la vivienda militar, aún en el caso de que pasen a ocupar destino, voluntario o forzoso, en otra localidad distinta de aquella en la que se encuentra el inmueble, siempre que el desempeño de aquel destino no sea superior al tiempo de mínima permanencia para el nuevo destino, más seis meses, y concurren o persistan, además, los requisitos que se establecen en los apartados siguientes de este artículo.

Lo dispuesto en el párrafo anterior no será de aplicación a aquellos destinos que lleven aparejada la adjudicación de pabellón de cargo. Tampoco será de aplicación en el caso de destinos en el extranjero cuando el tiempo de mínima permanencia del destino sea superior a 24 meses.

Asimismo, al término del periodo definido en este apartado, será requisito ineludible que el titular del contrato vuelva a tener inmediatamente un destino en la misma localidad o área geográfica donde se encuentra la vivienda militar

2. De igual forma se entenderá que mantienen la residencia habitual quienes se encuentren realizando cualquier curso del sistema de enseñanza en las Fuerzas Armadas, ya sea de formación, de perfeccionamiento o de altos estudios de la Defensa Nacional y reúnan los requisitos señalados en este artículo que les sean de aplicación.

3. Serán, además, requisitos necesarios y concurrentes para entender que se mantiene la residencia habitual a los efectos de lo dispuesto en los artículos 20 y 31, los siguientes:

a) Que el cónyuge no separado legalmente o de hecho, la persona en análoga relación de afectividad que el cónyuge, los ascendientes del titular en primer grado y, en su caso, los hijos del titular menores de edad, en su caso, o que tengan una discapacidad igual o superior al 65 por ciento, tengan fijada la residencia en la vivienda militar.

b) Que los residentes en la vivienda militar la ocupen real y efectivamente así lo acrediten.

4. La residencia habitual se justificará mediante el correspondiente certificado de empadronamiento expedido por el Registro competente de la localidad donde se encuentre ubicada la vivienda militar.

5. La ocupación real y efectiva de la vivienda militar se podrá acreditar mediante el Documento Nacional de Identidad o, en el caso de extranjeros, el número de identidad de extranjero, y la presentación de prueba documental justificativa de la asignación, en la localidad o área geográfica del lugar donde este sito el inmueble, de los servicios sanitarios, educativos, sociales o cualesquiera otros que justifiquen su uso y disfrute ordinario.

Artículo 25. *Protección específica en determinados supuestos.*

En cualquier caso, y concretamente en los supuestos de pase a retiro como consecuencia de insuficiencia de condiciones psicofísicas producidas en acto de servicio o terrorismo que impliquen inutilidad permanente, absoluta o gran invalidez, o en situaciones graves especiales de necesidad personal, social o económica, en que se incurra en causa de pérdida del derecho de uso de la vivienda militar por aplicación de los artículos 23 y 31 de este estatuto, podrá mantenerse el uso de la vivienda, por el titular o los beneficiarios a los que se refiere el artículo 20, mientras subsistan dichas situaciones y siempre que se mantenga la ocupación real y efectiva de la vivienda.

Con carácter general se entenderá que existen situaciones graves especiales cuando, al menos, el nivel de recursos individual sea inferior al 20 por ciento del Haber Regulador fijado para el personal del grupo de clasificación «C1» en las respectivas leyes de presupuestos para cada ejercicio económico, mediante el cálculo previsto en el apartado tercero de la Orden Ministerial 154/2000, de 9 de julio, por la que se arbitran diversas medidas tendentes a facilitar el derecho de uso a determinados usuarios de vivienda militar.

Además de en los casos previstos, podrá solicitarse la aplicación de lo previsto en este artículo, entre otros, en caso de discapacidad de grado igual o superior al 65 por ciento, o de enfermedad grave, ambas debidamente acreditadas.

CAPÍTULO II

Régimen de las viviendas militares no enajenables

Artículo 26. *Cesión de uso.*

1. Las viviendas militares que se declaren expresamente no enajenables, según lo establecido en el artículo 19.2 de este estatuto, podrán ser objeto de cesión de uso en régimen de arrendamiento especial.

2. La adjudicación, uso y desalojo de estas viviendas se regirá por lo determinado en este capítulo, sin perjuicio de lo regulado con carácter general para las viviendas militares en el capítulo anterior.

Artículo 27. *Beneficiarios.*

1. El INVIED O.A. podrá adjudicar vivienda militar en régimen de arrendamiento especial al militar de carrera de las Fuerzas Armadas, que se encuentre en la situación de servicio activo o en la de reserva, ocupando destino, cuando cambie de destino que suponga cambio de localidad o área geográfica y de residencia habitual respecto de la que tenía en el momento inmediatamente anterior al del nuevo destino.

Por razones de economía de medios y mejor aprovechamiento de los recursos disponibles, los militares referidos en el párrafo anterior que se encuentren en primer destino o posteriores destinos sin cambio de localidad o área geográfica, podrán acceder a vivienda militar en régimen de arrendamiento especial si no existieran peticionarios que cumplan todos los requisitos señalados.

Asimismo, por las mismas razones expuestas, y para la conservación del patrimonio inmobiliario disponible, en aquellas localidades, fijadas por el Ministro de Defensa, en las que existan viviendas militares no enajenables que se encuentren desocupadas, podrán ofrecerse en régimen de arrendamiento especial al militar de complemento y al militar profesional de tropa y marinería con una relación de servicios de carácter temporal, que tenga suscrito un compromiso de larga duración, en las condiciones establecidas en este estatuto.

2. El militar al que se le adjudique una vivienda militar y quede en la situación de servicio activo pendiente de asignación de destino, por haber cesado en el que tenía, podrá continuar ocupándola hasta que se le asigne uno nuevo, momento en el que se estará a lo dispuesto en este capítulo.

3. Podrá continuar ocupando la vivienda militar que tuviera adjudicada, el militar que al pasar a la situación de reserva, ocupe, en el plazo máximo de tres meses, un destino por el cual tendría derecho a ocuparla si estuviese en activo, manteniendo el derecho mientras permanezca en dicha situación.

4. Podrán continuar ocupando la vivienda que tuviera adjudicada el militar que pase a la situación de excedencia voluntaria por el artículo 110.5 de la Ley 39/2007, de 19 de noviembre, de la carrera militar, durante el tiempo de permanencia en esta situación, y el militar que pase a la situación de servicios especiales, prevista en el artículo 109.1.d) de la citada Ley, por haber sido designado como candidato a elecciones para órganos representativos públicos en ejercicio del derecho de sufragio pasivo o haber resultado elegido en las mismas, durante un periodo máximo de seis meses.

Asimismo, podrán continuar ocupando la vivienda las mujeres militares profesionales víctimas de violencia de género, que pasen a la situación de excedencia voluntaria, para

hacer efectiva su protección o su derecho a la asistencia integral por el artículo 110.6 de la Ley 39/2007, de 19 de noviembre, durante los plazos señalados en el mismo.

Igual consideración tendrán las mujeres a quienes los jueces asignen el uso de la vivienda militar como consecuencia de violencia de género, con independencia de la situación conyugal que mantengan respecto del titular de contrato de vivienda militar.

5. El militar al que se le adjudique una vivienda militar y pase a la situación de suspensión de funciones, o a la de suspensión de empleo por imposición de sanción disciplinaria extraordinaria, podrá continuar ocupando la vivienda en la nueva situación por un periodo máximo de seis meses a partir de la fecha de la firmeza de la resolución.

6. El militar al que se le adjudique una vivienda militar y pierda el derecho al uso de la misma por haber pasado a la situación de suspensión de empleo, si la sanción disciplinaria extraordinaria de suspensión de empleo ejecutada fuere posteriormente revocada con carácter definitivo, en vía administrativa o jurisdiccional, será repuesto en su derecho cuando cese en dicha situación.

En consecuencia, si hubiese desalojado la vivienda, además de abonársele la compensación económica correspondiente al tiempo transcurrido desde el desalojo, se le adjudicará de nuevo en el caso de encontrarse aún vacía, u otra en la misma localidad o área geográfica o, en su defecto, percibirá la compensación económica en las condiciones y límites que se establecen en este estatuto. En el supuesto de que no haya desalojado la vivienda, se archivará el expediente de desahucio, que en su caso se hubiere incoado.

De igual forma se actuará en el caso de sobreseimiento del procedimiento, sentencia absolutoria o terminación del expediente gubernativo sin declaración de responsabilidad, que motivó el pase a la situación de suspensión de funciones.

7. Al militar procedente de las situaciones de reserva, excedencia voluntaria y, sin perjuicio de lo establecido en el apartado anterior, de las de suspensión de empleo o suspensión de funciones que se le asigne un destino, podrá adjudicársele una vivienda militar únicamente si la localidad o área geográfica de éste es distinta de la del último destino que haya tenido en situación de servicio activo o de reserva.

Igual tratamiento tendrá el militar al que se le asigne destino procedente de la situación de servicios especiales, salvo que se encontrase en dicha situación por haber sido autorizado por el Ministro de Defensa para participar en el desarrollo de programas específicos de interés para la defensa en organismos, entidades o empresas ajenos al Ministerio de Defensa; en tal caso, podrá adjudicársele una vivienda militar si la localidad o área geográfica en que se encontraba en situación de servicios especiales es distinta de la del destino asignado.

Artículo 28. *Solicitud.*

1. Para la adjudicación de una vivienda militar en régimen de arrendamiento especial, será condición previa e indispensable la solicitud de los interesados.

En cada localidad o área geográfica en la que existan viviendas militares no enajenables que puedan serles adjudicadas, los interesados podrán cursar su solicitud, una vez asignado destino a la citada localidad o área geográfica, y que el mismo sea efectivo, con independencia de que hayan solicitado o estén percibiendo compensación económica.

2. La solicitud se formalizará en modelo oficial acompañando la justificación documental que se determine y se dirigirá al Director Gerente del INVIED O.A., el cual podrá recabar de los órganos de gestión de personal que corresponda la acreditación de las condiciones profesionales alegadas por los solicitantes. Aquellas que tengan entrada en cualquier registro del citado INVIED O.A. o en los de las Delegaciones, Subdelegaciones u Oficinas Delegadas de Defensa antes del día 15 de cada mes surtirán efectos al mes siguiente.

Las modificaciones de circunstancias que afecten a la puntuación del baremo de personal ya incluido en lista, así como la solicitud de baja en las mismas, tendrá efecto el día primero del mes siguiente a su comunicación o publicación.

3. Las solicitudes se ordenarán en dos listas. Una, en la que se incluirán los solicitantes que reúnan todos los requisitos y otra, en la que figurará el personal al que hace referencia el párrafo segundo del artículo 27.1.

Dentro de cada lista, la ordenación se llevará a cabo de acuerdo con el baremo que determine el Ministro de Defensa.

Las relaciones resultantes se publicarán el décimo día de cada mes, o el siguiente hábil, en las correspondientes, Subdelegaciones y Oficinas Delegadas de Defensa y en las oficinas del INVIED O.A., donde los interesados tomarán conocimiento de su inclusión o exclusión y puntuación asignada, al objeto de que, en el plazo de diez días naturales a partir de dicha publicación, puedan formular reclamaciones que se resolverán antes de producirse el acto de elección de vivienda al que se refiere el artículo 29.4.

4. Los solicitantes vendrán obligados a notificar al INVIED O.A. cualquier modificación de sus circunstancias familiares.

Artículo 29. Oferta.

1. Corresponde al Director Gerente del INVIED O.A. determinar las viviendas militares que, en su caso, se ofertarán en las diferentes localidades en régimen de arrendamiento especial, de acuerdo con las disponibilidades existentes.

2. Para que las viviendas militares puedan ser ofertadas a los solicitantes, será condición necesaria que se encuentren desocupadas. Las viviendas se ofertarán y mantendrán en condiciones de habitabilidad, siendo a cargo del INVIED O.A. las reparaciones y reposiciones que resulten necesarias en los elementos constructivos internos, externos o comunes, que serán repercutidas a los usuarios cuando las mismas sean por causa del mal uso o negligencia de éstos.

Las condiciones de habitabilidad, la atribución de gastos y la determinación de la superficie útil y número de dormitorios mínimos en relación con el número de miembros de la unidad familiar, serán establecidas por el Secretario de Estado de Defensa, en conformidad con el plan director que se contiene en la disposición adicional cuarta del Real Decreto por el que se aprueba este estatuto.

3. Junto con la relación de solicitantes referida en el artículo 28.3 se expondrá, en su caso, la relación de las viviendas militares que serán objeto de ofrecimiento y la orden de convocatoria para el acto de elección, indicando para cada una de ellas su identificación, superficie útil, piezas de las que consta, anejos de los que pudiera disponer, importe del canon, grupos de clasificación del personal militar que podrán optar a la misma y el número de miembros de la unidad familiar mínimo exigible para poder ser adjudicada.

4. Los solicitantes o sus representantes debidamente acreditados deberán personarse en el acto de elección, en el lugar, día y hora fijados en la correspondiente convocatoria, en el que se ofertarán las viviendas militares por riguroso orden de baremación y de acuerdo con las características de las mismas.

5. Las viviendas militares con una superficie útil inferior a 120 metros cuadrados, serán ofrecidas a todos los solicitantes. Aquéllas cuya superficie útil sea igual o superior a 120 metros cuadrados, serán ofertadas prioritariamente, sí los hubiere, a solicitantes cuya familia posea la categoría de familia numerosa de categoría especial.

6. Ofertada una vivienda militar que reúna las condiciones referidas en el apartado 2 de este artículo, la renuncia por el solicitante a la misma, expresa o por incomparecencia al acto de elección, causará únicamente el efecto de su baja en la lista de peticionarios de vivienda militar, a la que no podrá incorporarse en tanto continúe destinado en la misma localidad o área geográfica.

7. De cada acto de elección de viviendas militares se levantará el acta correspondiente, en la que quedará constancia de las aceptaciones y renunciaciones, así como de cualquier incidencia que se produzca. La referida acta deberá estar firmada, en todo caso, por aquellos solicitantes que hayan aceptado una vivienda.

La renuncia a una vivienda con posterioridad al acto de elección, salvo que se deba a una causa no imputable al beneficiario, surtirá los efectos establecidos en el artículo 30.5.

8. La opción a plaza de aparcamiento, si la hubiere, será potestativa. El uso de la plaza de aparcamiento podrá ser objeto de renuncia en cualquier momento, pero finalizará ineludiblemente al cesar en el uso de la vivienda militar.

No obstante lo anterior, en el caso de viviendas unifamiliares en las que la plaza de aparcamiento forme parte inseparable de la vivienda, con la adjudicación de la vivienda se entenderá adjudicada la plaza de aparcamiento, no pudiendo renunciar a esta última, debiéndose abonar ambos cánones de uso.

Artículo 30. Adjudicación.

1. La adjudicación de las viviendas militares, ofertadas en régimen de arrendamiento especial y que hayan sido objeto de elección, se hará mediante resolución del Director Gerente del INVIED O.A. y será efectiva desde el momento de su notificación al interesado.

2. El contrato de cesión de uso, de naturaleza administrativa especial, se formalizará en el correspondiente documento administrativo, en los términos y condiciones que se determinen de acuerdo con lo establecido en este estatuto.

Habida cuenta de la naturaleza de los contratos a suscribir y de sus destinatarios, éstos quedarán exentos de prestación de garantía.

3. Notificada la adjudicación y formalizado el contrato, se procederá a la entrega de la vivienda militar, de lo que quedará constancia en el acta correspondiente.

A partir de este momento, el adjudicatario dispondrá de un plazo de un mes para su ocupación, previa entrega, en su caso, de la vivienda militar que viniere ocupando.

Excepcionalmente, por razones derivadas del destino o por circunstancias personales debidamente acreditadas, el Director Gerente del INVIED O.A. podrá ampliar el citado plazo.

Transcurrido dicho plazo sin que se ocupare la vivienda por causa imputable al beneficiario, la adjudicación quedará sin efecto y aquél no podrá incorporarse a la lista de peticionarios de vivienda militar, ni percibir compensación económica, en tanto continúe destinado en la misma localidad o área geográfica.

4. El adjudicatario vendrá obligado a abonar el canon o, en su caso, la tasa correspondiente al mes en que se le entrega la vivienda militar así como por la plaza de aparcamiento en el supuesto de que aquella la tuviere, si ésta se produce en los primeros diez días y, consecuentemente, dejará de percibir la compensación económica del mismo mes en el supuesto de que viniera percibiéndola.

5. Una vez entregada formalmente la vivienda militar adjudicada, si el beneficiario renuncia a la misma no podrá incorporarse a la lista de peticionarios de vivienda militar, ni percibir compensación económica, en tanto continúe destinado en la misma localidad o área geográfica.

6. El adjudicatario de una vivienda militar vendrá obligado a notificar al INVIED O.A., en el plazo de quince días, el cese en el destino que da derecho a su ocupación, así como cualquier cambio en su situación que suponga la cesación o modificación de este derecho.

7. No podrán resultar adjudicatarios de vivienda militar en régimen de arrendamiento especial, ni percibir compensación económica por cambio de destino en una determinada localidad o área geográfica, los militares que hayan sido desalojados en virtud de auto judicial de entrada en domicilio tras la firmeza de la resolución que haya puesto fin a un expediente administrativo de desahucio en dicha localidad o área geográfica.

Artículo 31. Pérdida del derecho de uso.

1. El derecho de uso de las viviendas militares que se declaren expresamente como no enajenables y se ocupen, en régimen de arrendamiento especial, con posterioridad al 11 de julio de 1999, cesará por las siguientes causas:

a) Cambio en la situación administrativa que otorgó el derecho al uso de la vivienda.

b) Cambio de destino cuando implique cambio de localidad o área geográfica o cuando la vivienda esté vinculada al citado destino.

No obstante lo anterior, por necesidades operativas de los Ejércitos, el Director Gerente del INVIED O.A., previo informe de aquellos, podrá determinar destinos en los que, aun no coincidiendo con el lugar donde está sita la vivienda militar, no cesará el derecho de uso.

El régimen establecido en el apartado anterior será de aplicación a:

1.º Mandos y destinos cuya duración no sea superior al plazo de 24 meses siempre que se obtenga un destino inmediato posterior en la localidad o área geográfica donde se encuentre ubicada la vivienda militar, o en el recinto militar, en el caso de viviendas vinculadas.

2.º Destinos en los que, quienes los desempeñen, se encuentren realizando cualquier curso de enseñanza en las Fuerzas Armadas de formación, perfeccionamiento o de altos estudios de la defensa nacional.

En todo caso, se exceptúan del régimen señalado en el párrafo segundo de esta letra b) aquellos destinos que lleven aparejada la adjudicación de pabellón de cargo.

La relación de los destinos a los que hace referencia dicho párrafo segundo es objeto de publicación en el «Boletín Oficial del Ministerio de Defensa».

c) Pérdida de la condición de militar de carrera o de militar profesional de tropa y marinería.

d) Pase a retiro del titular.

e) Fallecimiento del titular.

A todas las causas anteriores, podrán serles de aplicación, en su caso, las previsiones dispuestas en el artículo 25.

2. Los usuarios de la vivienda deberán desalojarla en el plazo de un mes a partir de la fecha en que surta efectos la correspondiente disposición declarativa de cualquiera de las causas o del fallecimiento del titular.

En el caso de no producirse el desalojo voluntario, se incoará el correspondiente expediente de desahucio que se ajustará al procedimiento señalado en los artículos 142 al 144 del Decreto 2114/1968, de 24 de julio, por el que se aprueba el Reglamento para la aplicación de la Ley sobre viviendas de protección oficial, texto refundido aprobado por Decretos 2131/1963, de 24 de julio, y 3964/1964, de 3 de diciembre, cuya resolución deberá notificarse a los interesados en el plazo máximo de seis meses.

Artículo 32. *Viviendas militares no enajenables vinculadas a determinados destinos.*

1. El Secretario de Estado de Defensa, oídos los Cuarteles Generales de los Ejércitos y los centros directivos del departamento, determinará la relación de las viviendas militares no enajenables localizadas dentro de bases, acuartelamientos, edificios o establecimientos militares, que quedan vinculadas a los destinos genéricos de las unidades, centros u organismos ubicados en ellos.

2. El régimen aplicable a las viviendas mencionadas en el apartado anterior y a sus usuarios será el establecido en este estatuto, con las excepciones que se señalan a continuación:

a) Únicamente podrán ser ofrecidas y, por tanto, adjudicadas al personal que tenga asignado los destinos a los que estén vinculadas.

b) Para la fijación de la cuantía de los cánones de uso de estas viviendas se tendrá en cuenta, además de lo establecido en el artículo 21, su ubicación en el interior de bases, acuartelamientos, edificios o establecimientos militares y su vinculación a destinos genéricos de unidades, centros u organismos.

c) El cese en el destino al que estuviere vinculada la vivienda, será causa de pérdida del derecho de uso de la misma, siendo de aplicación lo establecido en el artículo 31.2. No obstante, cuando se den los supuestos previstos en el párrafo segundo del artículo 31.1 b), se estará a lo que se previene en el mismo, y de la misma forma se estará a lo previsto en el artículo 27.2, cuando se dé el caso.

3. A las viviendas militares vinculadas a determinados destinos que se encuentren ocupadas por personal al que no le corresponda, así como a sus usuarios, no les será de aplicación lo establecido en el apartado 2.b).

CAPÍTULO III

Pabellones de cargo

Artículo 33. *Pabellones de cargo.*

1. El Ministro de Defensa regulará el régimen aplicable a los pabellones de cargo, definidos en el artículo 18.2 de este estatuto, en el que se determinarán los cargos y destinos a los que se asignarán como domicilio oficial o de representación social, atendiendo a criterios, entre otros, de destacada responsabilidad o a la necesidad de una presencia continuada en función de las actividades que deban realizarse; el procedimiento para la calificación y descalificación como tales de los correspondientes inmuebles; las normas para

su adjudicación, ocupación, administración, conservación y desalojo; y las incompatibilidades que, en su caso, se consideren de aplicación a sus usuarios.

2. Para su calificación como pabellones de cargo, se elegirán prioritariamente las viviendas ubicadas en el interior de bases, acuartelamientos, edificios y establecimientos militares; en su defecto, las integradas en edificios declarados no enajenables y en último lugar, y con carácter excepcional, otras viviendas.

3. Producido el cese efectivo en el cargo, la extinción de la causa que motivo la adjudicación de un pabellón de cargo, o cualquiera de las previstas en el artículo 23 que puedan resultar aplicables, y una vez transcurrido el plazo que se fije desde la recepción del requerimiento que se le haga por el INVIED O.A., para el desalojo voluntario del inmueble, sin que el titular o quienes con él convivan lo hubiesen desalojado, se incoará el correspondiente expediente administrativo de desahucio, que se ajustará al procedimiento establecido en los artículos precedentes para las viviendas militares.

4. Los inmuebles calificados como pabellones de cargo no podrán ser enajenados y su descalificación, cuando hayan variado las circunstancias que la motivaron, se realizará una vez que se encuentren vacíos, mediante la correspondiente disposición en la que se señalará su uso o destino posterior.

TÍTULO III

Enajenación de bienes y derechos

CAPÍTULO I

Disposiciones generales para la enajenación de los bienes inmuebles

Artículo 34. *Disposiciones generales y trámites previos.*

1. Los bienes inmuebles, distintos de las viviendas militares, que sean desafectados por el Ministro de Defensa y puestos a la disposición del INVIED O.A. serán objeto de enajenación, sin perjuicio de lo dispuesto en el título IV, capítulo II. El régimen especial de enajenación de las viviendas militares será el establecido en la disposición adicional segunda de la Ley 26/1999, de 9 de julio, y en el capítulo III de este título.

2. También se considerarán disponibles a efectos de su enajenación onerosa por el INVIED O.A. los bienes inmuebles que, en sustitución de otros inicialmente desafectados y puestos a disposición, se obtengan como consecuencia de la formalización de permutas, reparcelaciones efectuadas en ejecución del planeamiento urbanístico, ejecución de convenios y operaciones patrimoniales que el INVIED O.A. pueda realizar para mejorar la rentabilidad de las enajenaciones de los inmuebles.

3. El órgano competente para acordar la enajenación de los bienes inmuebles y derechos reales, tanto propios como puestos a disposición del organismo público, será el Director Gerente del INVIED O.A., excepto en el caso de procedimientos de enajenación directa de los bienes desafectados y puestos a disposición, en el que la competencia será del Ministro de Defensa.

No obstante lo anterior, la enajenación deberá ser autorizada por el Consejo de Ministros en los casos previstos en el artículo 135.3 de la Ley 33/2003, de 3 de noviembre.

4. La puesta a disposición del INVIED O.A. no perjudicará los posibles derechos de terceros sobre dichos bienes, que serán ejercidos ante el organismo autónomo, el cual quedará subrogado a todos los efectos en los derechos y obligaciones que correspondían al Estado.

El INVIED O.A. será competente para realizar cuantas actuaciones se promuevan de oficio o a instancia de los interesados en razón de los derechos que pudieran derivarse de la desafectación del fin para el que los bienes hubieran sido, en su día, expropiados o donados.

5. Con carácter previo a la enajenación, los bienes inmuebles deberán estar depurados física y jurídicamente, practicándose el deslinde si fuese necesario e inscribiéndose en el Registro de la Propiedad si todavía no lo estuviesen, ejerciendo el organismo las facultades de investigación, deslinde y regularización registral, además de todas aquellas previstas en la legislación correspondiente.

No obstante, podrán enajenarse bienes que se vayan a segregar de otros de titularidad de quien los enajene, o en trámite de inscripción, deslinde o sujetos a cargas o gravámenes, siempre que estas circunstancias se pongan en conocimiento del adquirente y sean aceptadas por este.

Podrán enajenarse bienes litigiosos conforme a lo dispuesto en el artículo 140 de la Ley 33/2003, de 3 de noviembre.

6. Antes de proceder a la enajenación de cualquier bien inmueble puesto a disposición, se efectuará la tasación pericial del mismo en los términos señalados en el artículo 114 de la Ley 33/2003, de 3 de noviembre, bien por los servicios técnicos del INVIED O.A. o, con carácter excepcional, por servicios externos de tasación.

La tasación deberá ser aprobada por el Director Gerente del organismo.

Las tasaciones tendrán un plazo de validez de un año, contado desde su aprobación.

7. Con carácter previo a la enajenación de los bienes inmuebles, el INVIED O.A. deberá comunicarlo al Ministerio de Hacienda y Función Pública, a través de la Dirección General del Patrimonio del Estado, que podrá optar, en el plazo de dos meses, por mantener los bienes en el Patrimonio del Estado para afectarlos o adscribirlos a cualquier otro servicio de la Administración General del Estado o de sus organismos públicos, mediante la correspondiente compensación presupuestaria a favor del INVIED O.A. por el valor del bien.

A efectos de poder ejercitar dicha opción, la comunicación anterior deberá ir acompañada de la documentación identificativa del inmueble.

Si la Dirección General del Patrimonio del Estado considerara de interés el inmueble y a efectos de tomar una decisión definitiva sobre el ejercicio de la opción, podrá solicitar al INVIED O.A. una descripción detallada del inmueble, junto con sus datos registrales y la tasación del mismo que deberá efectuarse considerando el uso urbanístico correspondiente al destino que vaya a otorgarle el servicio de la Administración General del Estado o el organismo público, al que se vaya a afectar o adscribir, aun cuando la actual clasificación y calificación urbanística de dicho bien implique un valor superior. La solicitud por la Dirección General del Patrimonio del Estado de esta información complementaria suspenderá el plazo de dos meses para efectuar la opción hasta que se reciba la documentación correspondiente.

Las condiciones de la compensación y su articulación se fijarán en un convenio entre el INVIED O.A. y el Departamento ministerial u organismo interesado en obtener la puesta a disposición del bien que, una vez suscrito, será remitido a la Dirección General del Patrimonio del Estado para iniciar la tramitación de la correspondiente Orden de afectación o adscripción.

Con carácter excepcional, la compensación presupuestaria a favor del INVIED O.A. podrá realizarse en especie, en particular en obras y en la construcción de instalaciones que se consideren necesarias para efectuar operaciones vinculadas a la entrega del bien o en otros bienes.

Si hubieran transcurrido dos meses desde la notificación al Ministerio de Hacienda y Función Pública, sin que se hubiera recibido comunicación alguna al respecto, se entenderá que dicho Ministerio no opta por mantener el bien en el Patrimonio del Estado, pudiendo el INVIED O.A. proceder a la enajenación propuesta.

8. La Intervención General de la Administración del Estado emitirá informe previo en los procedimientos de enajenación directa y permuta de bienes o derechos cuyo valor supere 1.000.000 de euros, en los de explotación cuya renta anual exceda dicha cuantía, y en los de cesión gratuita que hayan de ser autorizados por el Consejo de Ministros. Este informe examinará especialmente las implicaciones presupuestarias y económico-financieras de la operación.

9. La enajenación de bienes inmuebles y derechos sobre los mismos, ubicados en el extranjero, desafectados y puestos a disposición del INVIED O.A. se tramitará y resolverá por el mismo, previo informe favorable del Ministro de Hacienda y Función Pública.

10. No podrá procederse a la enajenación de terrenos colindantes con el dominio público marítimo-terrestre o emplazados en su zona de influencia sin la previa declaración de resultar innecesarios para la protección o utilización de dicho dominio, en los términos previstos en la Ley 2/2013, de 29 de mayo, de protección y uso sostenible del litoral y de modificación de la Ley 22/1988, de 28 de julio, de Costas.

CAPÍTULO II

Reglas generales para la enajenación de los bienes inmuebles**Artículo 35.** *Formas de enajenación.*

1. La enajenación de los bienes inmuebles podrá realizarse mediante concurso, subasta o adjudicación directa.

2. No obstante lo anterior, la enajenación de las viviendas militares, a excepción de las contempladas en el artículo 43.3, se efectuará por el procedimiento establecido en la disposición adicional segunda de la Ley 26/1999, de 9 de julio, y en el capítulo III de este título.

Artículo 36. *Disposiciones comunes a los concursos y las subastas.*

1. El Director Gerente, previo informe de la Asesoría Jurídica, aprobará los pliegos de condiciones reguladores del concurso o subasta en los que necesariamente deberán constar, conforme a lo señalado por el artículo 97.3 del Reglamento General de la Ley 33/2003, de 3 de noviembre, del Patrimonio de las Administraciones Públicas, aprobado por Real Decreto 1373/2009, de 28 de agosto, la plena descripción del objeto que se enajena, el procedimiento de venta seleccionado, la tasación del bien o derecho, que determinará el tipo de licitación, los requisitos que han de reunir los licitadores y la documentación que deban presentar, las garantías a constituir, el lugar y plazo de presentación de aquéllas y todo lo relativo a la apertura de ofertas y adjudicación así como las demás condiciones que procedieren según el tipo de enajenación elegido.

2. La mesa de licitación estará compuesta por un presidente, que será el Subdirector General Económico-Financiero, un miembro del Cuerpo Jurídico Militar con preferencia entre los destinados en la Asesoría Jurídica del organismo, un miembro del Cuerpo Militar de Intervención destinado en la Intervención Delegada del INVIED O.A. y dos vocales en representación del organismo, uno de los cuales pertenecerá a la subdirección general que resulte competente por razón de la materia. Asimismo, uno de los dos vocales, que deberá ser funcionario, actuará como Secretario con voz y voto.

3. De acuerdo con el artículo 137.6 de la Ley 33/2003, de 3 de noviembre, para poder participar en los procedimientos de enajenación, distintos de los referentes a las viviendas militares, los cuales se regirán por sus disposiciones específicas, los interesados deberán constituir una garantía de un 5 por ciento del valor de tasación de los bienes. En casos especiales, atendidas las características del inmueble y la forma o circunstancias de la enajenación, el Director Gerente podrá elevar el importe de la garantía hasta un 10 por ciento del valor de tasación.

La garantía podrá constituirse en cualquier modalidad prevista en la legislación de contratos del sector público, depositándola en la Caja General de Depósitos o en sus sucursales de las delegaciones de Hacienda y Función Pública. En caso de que así se prevea en los Pliegos, la garantía también podrá constituirse mediante cheque conformado o cheque bancario, en la forma o lugar que se señalen en los pliegos.

La acreditación de la constitución de la garantía también podrá hacerse por medios electrónicos, informáticos o telemáticos, siempre que así se prevea en el pliego.

La garantía constituida en efectivo o en cheque conformado o bancario se aplicará al precio de la venta.

Dicho depósito se devolverá a quienes no hayan resultado adjudicatarios.

De concurrir licitadores agrupados, la garantía expresará necesariamente que cubre solidariamente las responsabilidades de la agrupación y de cada una de las empresas.

4. La resolución del concurso o la adjudicación de la subasta se notificarán a quienes resulten adquirentes, para que procedan al pago del precio, los gastos del procedimiento y los tributos que correspondan mediante ingreso en la cuenta del organismo en el plazo de un mes desde la recepción de la notificación.

En caso de pago aplazado, se seguirán las prescripciones contenidas en los artículos 134 de la Ley 33/2003, de 3 de noviembre, y 99 de su Reglamento General, aprobado por Real Decreto 1373/2009, de 28 de agosto.

5. De acuerdo con lo previsto en el artículo 113 de la mencionada Ley 33/2003, de 3 de noviembre, las enajenaciones de bienes inmuebles o derechos sobre los mismos se formalizarán en escritura pública. Los gastos que se originen como consecuencia de ello, serán por cuenta del adjudicatario. La falta de concurrencia del adjudicatario al otorgamiento de la escritura implicará el decaimiento de su derecho y la pérdida de la fianza, sin perjuicio del resarcimiento al organismo de los daños y perjuicios ocasionados.

6. En el caso de que la adjudicación resulte fallida por no poder formalizarse el contrato por causa imputable al adjudicatario, la enajenación podrá realizarse a favor del licitador que hubiese presentado la siguiente oferta más ventajosa o proceder a la enajenación directa del bien.

Sección 1.^a Concurso

Artículo 37. Procedimiento de concurso.

1. En caso de inmuebles cuya forma de enajenación sea el concurso, se aplicarán las normas sobre esta materia contenidas en el título V, capítulo II, del Reglamento General de la Ley 33/2003, de 3 de noviembre, del Patrimonio de las Administraciones Públicas, aprobado por Real Decreto 1373/2009, de 28 de agosto.

2. No obstante lo anterior, la enajenación de las viviendas militares se regirá por lo dispuesto en el capítulo III de este título.

Sección 2.^a Subasta

Artículo 38. Procedimiento de subasta.

1. El INVIED O.A. podrá enajenar por subasta los bienes inmuebles y derechos que sean puestos a su disposición, de acuerdo con lo dispuesto en el artículo 71.cinco de la Ley 50/1998, de 30 de diciembre, en este estatuto y, en su defecto, por las previsiones contenidas en la Ley 33/2003, de 3 de noviembre, y demás disposiciones de desarrollo.

2. Asimismo podrá enajenar por subasta las viviendas militares, a las que hace referencia el artículo 43.3, así como los demás inmuebles y derechos propios, en los términos previstos en la Ley 26/1999, de 9 de julio, en este estatuto y demás disposiciones de desarrollo.

3. Podrán ser utilizados para la subasta de los bienes inmuebles y derechos reales las modalidades de subasta pública al alza o con presentación de posturas en sobre cerrado. Asimismo se podrán utilizar medios telemáticos para la realización de las subastas de acuerdo con los procedimientos que se establezcan al respecto.

Artículo 39. Subasta al alza y con proposición económica en sobre cerrado.

1. A las subastas al alza y con proposición económica en sobre cerrado se les aplicarán las normas del título V, capítulo II del Reglamento General de la Ley 33/2003, de 3 de noviembre, del Patrimonio de las Administraciones Públicas, aprobado por Real Decreto 1373/2009, de 28 de agosto, en aquello que les resulten aplicables.

2. Con carácter específico, se establecen las siguientes normas para este tipo de subastas:

a) Pliego de condiciones: el Director Gerente del INVIED O.A., previo informe de la Asesoría Jurídica, aprobará los pliegos de condiciones reguladores de las subastas en los que necesariamente se identificará:

1.º El objeto de la subasta.

2.º La clase de subasta.

3.º El precio tipo de licitación, que no podrá ser inferior al de tasación del bien.

4.º Los requisitos que han de reunir los licitadores y la documentación que deban presentar.

5.º La garantía a constituir, el lugar y plazo de presentación de la misma y todo lo relativo a la apertura de ofertas y adjudicación, de acuerdo con la clase de subasta.

b) Anuncios: la subasta se anunciará de acuerdo con lo dispuesto en el artículo 138.3 de la Ley 33/2003, de 3 de noviembre.

El INVIED O.A. podrá establecer mecanismos complementarios tendentes a difundir información sobre los bienes inmuebles en proceso de venta, incluida la creación, con sujeción a las previsiones de la Ley Orgánica 15/1999, de 13 de diciembre, de Protección de Datos de Carácter Personal, de ficheros con los datos de las personas que, voluntaria y expresamente, soliciten les sea remitida.

c) Acreditación de la personalidad, capacidad y representación: los licitadores deberán acreditar ante la mesa su personalidad, capacidad y representación, mediante los documentos que a estos efectos se determinan en los pliegos de condiciones de la subasta.

d) Adjudicación: la adjudicación definitiva se realizará en el plazo máximo de treinta días a contar desde el día siguiente al de celebración de la subasta, por el Director Gerente del organismo, previo informe de la Asesoría Jurídica del mismo. Si no se dictara el acuerdo de adjudicación dentro del plazo señalado en el párrafo anterior, los licitadores tendrán derecho a retirar sus proposiciones y a que se les devuelvan las garantías que hubieran prestado.

e) El pago del importe: El adjudicatario de la subasta deberá ingresar el importe del remate, los gastos del procedimiento y los tributos que correspondan en la cuenta designada del INVIED O.A. en el plazo de un mes, contado desde el día siguiente a la notificación de la resolución de adjudicación.

f) En caso de que el adjudicatario no cumpla con las obligaciones establecidas en los párrafos anteriores, se considerará decaído automáticamente en su derecho y se acordará la pérdida de la fianza, así como el resarcimiento al INVIED O.A. de los daños y perjuicios que hubiera podido ocasionar.

Sección 3.ª Enajenación directa

Artículo 40. Procedimiento de enajenación directa.

1. Los bienes inmuebles propios y los puestos a disposición del INVIED O.A. podrán ser enajenados de forma directa en los supuestos que se contemplan en el artículo 137.4 de la Ley 33/2003, de 3 de noviembre.

2. El procedimiento de venta directa se ajustará a lo establecido en el presente capítulo para cada tipo de bienes y en el Reglamento General de la Ley 33/2003, de 3 de noviembre, del Patrimonio de las Administraciones Públicas, aprobado por Real Decreto 1373/2009, de 28 de agosto.

3. En caso de enajenaciones directas se podrá contemplar parte del pago en especie, en particular en obras y en la construcción de instalaciones que se consideren necesarias para efectuar operaciones vinculadas a la entrega del bien.

4. En las ventas directas de inmuebles podrán estipularse aplazamientos de pago de hasta las tres cuartas partes del precio por período no superior a diez años y siempre que el pago de las cantidades aplazadas se garantice suficientemente mediante condición resolutoria explícita, hipoteca, aval bancario, seguro de caución u otra garantía suficiente usual en el mercado. El interés de aplazamiento no podrá ser inferior al interés legal del dinero.

5. Los gastos que se originen como consecuencia de la enajenación, serán por cuenta del comprador.

CAPÍTULO III

Reglas específicas para la enajenación de viviendas militares

Artículo 41. Procedimientos y calendarios de ventas.

1. Las viviendas que no estén incluidas en las órdenes ministeriales a las que se refiere el artículo 19.2, podrán ser objeto de enajenación de acuerdo con las normas contenidas en este estatuto que serán de expresa aplicación en todo caso, excluyéndose, por tanto, cualquier otro régimen específico al que pudieran haberse acogido con anterioridad las citadas viviendas militares y demás inmuebles.

2. Los precios de venta para la enajenación por adjudicación directa de las viviendas y los que se fijen como base de licitación para su enajenación por los procedimientos de concurso o subasta, se determinarán por resolución del Director Gerente del INVIED O.A. y serán los que figuren en las respectivas ofertas de venta.

3. Los adjudicatarios de viviendas militares harán efectivo el importe de la compraventa al contado, en el momento de formalizar la escritura pública.

4. Desde el momento en que se enajene en todo o en parte un inmueble, la comunidad de propietarios asumirá todos los servicios y elementos comunes de la finca transmitida. En cada una de ellas, se integrará el INVIED O.A. como propietario de las viviendas o locales que no hayan sido enajenados.

5. Las viviendas adquiridas por el procedimiento de adjudicación directa o concurso no podrán ser objeto de enajenación hasta tanto no hayan transcurrido tres años desde el momento de la compraventa, salvo fallecimiento del adquirente.

La hipoteca para la compra de la vivienda, no se entenderá incluida en esta prohibición legal de disposición del bien inmueble.

A estos efectos, se entenderá por hipoteca la que se formalice en el momento de adquisición de la vivienda, cualquiera que sea la cuantía de la misma.

En todo caso, durante el periodo de diez años desde la adquisición de la vivienda, la primera transmisión por actos ínter vivos de la misma, de parte de ella o de la cuota indivisa, deberá ser notificada fehacientemente al INVIED O.A., con indicación del precio y condiciones en que se pretende realizar la compraventa. En el plazo de un mes desde la recepción de la notificación, el referido INVIED O.A. deberá autorizar la transmisión o ejercer el derecho de tanteo.

El tercero adquirente, quedará obligado a remitir al mismo organismo una copia de la escritura pública en que se efectuó la compraventa. Si la transmisión se hubiere efectuado sin haber practicado la precitada notificación o en condiciones distintas de las indicadas en ésta, el INVIED O.A. podrá ejercer el derecho de retracto en el plazo de un mes desde la recepción de la escritura pública.

Para la inscripción de los referidos títulos de propiedad en el correspondiente Registro de la Propiedad, será condición necesaria la acreditación de haber efectuado los trámites previstos en los dos párrafos anteriores.

6. Los contratos de compraventa que se suscriban como consecuencia de la enajenación de viviendas militares, locales comerciales y otros inmuebles de propiedad del extinto INVIED O.A. para la Vivienda de las Fuerzas Armadas tendrán la naturaleza de contratos privados de la Administración.

7. El Ministro de Defensa fijará, en todo caso, los criterios para determinar el orden de prelación y los calendarios de venta de las viviendas militares, de acuerdo con los intereses públicos.

8. Las viviendas militares para poder ser enajenadas deberán estar administradas por el INVIED O.A. y formar parte de su patrimonio, previa depuración, en su caso, de su situación física y jurídica; estar inscritas en el Registro de la Propiedad, una vez finalizados los trabajos necesarios de segregación, liberación de cargas y división horizontal del inmueble correspondiente; y no estar incluidas en las relaciones de viviendas militares no enajenables a las que se refiere el artículo 19.2 de este estatuto.

Artículo 42. *Enajenación de viviendas ocupadas.*

1. Las viviendas ocupadas podrán ser ofrecidas al titular del contrato referido en el artículo 20 o, en el caso de fallecimiento de éste, al cónyuge que conviviera con él al tiempo del fallecimiento y, en su defecto, a las personas que se relacionan a continuación, si hubieran convivido con el último titular los dos años inmediatamente anteriores y siempre que la vivienda constituya la residencia habitual de las mismas:

- a) Persona en análoga relación de afectividad que el cónyuge,
- b) hijos del titular con una minusvalía igual o superior al 65 por ciento,
- c) demás hijos del titular y
- d) ascendientes del titular en primer grado.

Si existieran dos o más personas de las relacionadas en el párrafo precedente, la vivienda sólo podrá ser ofrecida a una de ellas, siguiendo el orden en el que se citan anteriormente y resolviéndose los casos de igualdad entre los hijos a favor del de menor edad.

En los casos de viviendas que por sentencia o decreto firme, o bien mediante el otorgamiento de escritura pública ante Notario, se haya declarado nulidad, separación o divorcio, se encuentren ocupadas por persona distinta del titular del contrato, la enajenación de la vivienda a dicho titular sólo será posible siempre que, concurriendo todos los demás requisitos previstos en este estatuto, se cumpla la condición de hacer constar expresamente en la escritura pública de compraventa, los extremos relativos a la atribución del uso de la vivienda familiar que figuren en el convenio regulador aprobado por el Juez, o formulado ante el Secretario Judicial, o bien en escritura pública ante Notario, o, en su defecto, en las medidas tomadas por éstos así como en todas las modificaciones judiciales dictadas por alteración sustancial de las circunstancias de conformidad con lo prevenido en los artículos 90 y 91 del Código Civil, y que se produjeran antes del otorgamiento de la citada escritura.

Sin perjuicio de lo dispuesto en los párrafos anteriores, las viviendas ocupadas serán ofrecidas a la persona que tuviera asignado su uso por sentencia firme de separación, divorcio o nulidad, o por resolución judicial que así lo declare, en el supuesto de que no constituya la residencia habitual del titular del contrato y que éste renuncie expresamente a ejercer el derecho de compra una vez recibida la oferta, o de forma tácita si en el plazo de dos meses desde la recepción de la citada oferta no manifiesta su voluntad de adquisición, o proceda a revocar la aceptación de la misma, perdiendo éste el derecho de ocupación permanente de la vivienda en régimen de arrendamiento especial y siéndole de aplicación lo establecido en el artículo 64.5 del presente estatuto.

La habilitación contenida en los párrafos anteriores para que pueda procederse a la enajenación de las viviendas, no se entenderá como derecho adquirido a favor de los posibles compradores hasta que reciban la correspondiente oferta. No obstante, en el supuesto de que la persona a la que haya de serle ofrecida la vivienda, conforme a lo dispuesto en los párrafos primero y segundo, falleciere antes de recibir la oferta correspondiente, los que le sigan en el orden de prelación podrán, si no les correspondiere el derecho de uso con carácter vitalicio conforme a lo dispuesto en el artículo 20 de este estatuto, continuar transitoriamente en el uso de la vivienda hasta tanto reciban dicha oferta.

2. La adquisición de la vivienda será potestativa, manteniéndose el derecho del usuario a la ocupación permanente de la misma en régimen de arrendamiento especial, conforme se determina en el artículo 20. Se exceptúa el caso de ocupación transitoria de la vivienda previsto en el último párrafo del apartado anterior, en cuyo supuesto, si en el plazo de dos meses desde la recepción de la citada oferta que conste fehacientemente, el interesado no manifestase su voluntad expresa de adquisición, el INVIED O.A. podrá resolver de pleno derecho el contrato suscrito sobre la misma, sin que sea de aplicación a este caso lo dispuesto en el apartado 5 de este artículo.

3. El precio final de venta de las viviendas ocupadas se fijará de acuerdo con el valor real de mercado en el momento de su ofrecimiento, al que se aplicará la deducción que se señala en este apartado.

A estos efectos, se considerará como valor real de mercado el que se fije por al menos dos entidades de tasación, inscritas en el registro correspondiente del Banco de España y seleccionadas mediante concurso público, según el siguiente procedimiento:

a) Las entidades de tasación seleccionadas, a requerimiento del INVIED O.A., efectuarán sendas tasaciones de las viviendas, tomando como base el método de comparación, procedimientos, criterios e instrucciones técnicas señalados en la Orden ECO/805/2003, de 27 de marzo, sobre normas de valoración de bienes inmuebles y de determinados derechos para ciertas finalidades financieras, o norma que la sustituya y aquellas otras condiciones que se establezcan en los pliegos de prescripciones técnicas.

b) La tasación determinará el precio medio por metro cuadrado de la superficie total construida del inmueble. En dicha tasación se computarán los elementos comunes y servicios generales del inmueble, la edificabilidad residual si la hubiere, y en el supuesto de viviendas unifamiliares, el valor de la parcela sobre la que se asienta la vivienda.

La edificabilidad residual susceptible de tasación a que se refiere el párrafo anterior, estará supeditada, en el caso de viviendas unifamiliares, a que dicha edificabilidad residual se pueda materializar en la parcela donde se ubique la vivienda a tasar y, además, permita la optimización del total de la edificabilidad residual existente en el ámbito de actuación a la que pertenece la parcela en cuestión, todo ello de conformidad con las normas urbanísticas que le sean de aplicación. De no ser así, le será de aplicación, en su caso, lo dispuesto en el artículo 23.2.c) de este estatuto.

En el caso de que en el ámbito de la unidad de actuación, el uso residencial sea de tipología de viviendas plurifamiliares, y la edificabilidad residual derivada del planeamiento no pueda ser materializada en dicho ámbito en edificio de nueva planta, se podrá proceder, en su caso, a la resolución de los contratos de uso de las viviendas, de conformidad con el artículo 23.2.c) de este estatuto.

Las empresas de tasación fijarán el valor real de mercado de cada vivienda teniendo en cuenta el precio medio por metro cuadrado referido en el primer párrafo de este apartado, las correspondientes correcciones por su situación y características específicas relevantes y que los espacios destinados a aparcamiento se atribuirán por partes iguales entre todas las viviendas del inmueble.

c) El valor real de mercado de cada vivienda será el que resulte de hallar la media aritmética de las tasaciones y tendrá una vigencia de doce meses a efectos de la oferta de venta a sus usuarios, transcurridos los cuales será necesario determinarlo de nuevo según el procedimiento descrito.

Al importe resultante como valor real de mercado se le aplicará una deducción que, teniendo en cuenta los criterios que han venido rigiendo para fijar los cánones de uso y la ponderación del derecho de ocupación vitalicio de los usuarios, se valora en el 50 por ciento, salvo la edificabilidad residual, si la hubiere, que computará al 100 por cien, determinando así el precio final de venta.

4. Las viviendas ocupadas serán enajenadas por el procedimiento de adjudicación directa, con las siguientes particularidades:

a) El Director Gerente del INVIED O.A. dictará la orden de inicio del expediente de enajenación, que podrá referirse a una vivienda o a un grupo de ellas.

b) Autorizada la iniciación del expediente, se notificará de forma individual a cada usuario la oferta de venta, en la que se incluirá el precio final asignado a la vivienda que ocupa y las condiciones generales y particulares que se determinen. Asimismo, se les comunicará el plazo en el que, si aceptan la oferta precisamente en los términos en que se haya realizado, deberán ponerlo en conocimiento del INVIED O.A.

c) Finalizado el plazo señalado en la letra anterior, el Director Gerente dictará la oportuna resolución adjudicando las viviendas cuya oferta haya sido aceptada, en el precio y en las condiciones determinadas, lo cual se notificará de forma individual a los interesados. No obstante, para aquellas aceptaciones realizadas una vez transcurrido el plazo señalado, se podrá dictar resolución de adjudicación siempre que la tasación se encuentre vigente y las necesidades del INVIED O.A. lo permitan.

d) Una vez adjudicada la vivienda el INVIED O.A. procederá a realizar las actuaciones pertinentes para la formalización del correspondiente contrato de compraventa.

Si algún adjudicatario no formalizase la correspondiente escritura de compraventa en la fecha que se señale, se considerará que no acepta la oferta de venta de la vivienda que ocupa.

5. Los usuarios que no hubieran aceptado, de forma expresa o tácitamente, la oferta de venta de la vivienda que ocupan, o no lo hicieran en el plazo citado en la letra b) del apartado anterior o no formalizaran la escritura de compraventa, podrán posteriormente solicitar su compra durante un plazo de cinco años a contar desde dicha oferta. En este caso, la nueva oferta se realizará cuando no perturbe los calendarios de ventas previstos y el precio final de venta se fijará nuevamente, de acuerdo con el procedimiento establecido en el apartado 3 de este artículo.

Artículo 43. *Enajenación de viviendas desocupadas.*

1. Las viviendas desocupadas, salvo las que en su caso el Ministro de Defensa opte por asignar a otras unidades del Departamento, podrán ser enajenadas mediante concurso entre personal al servicio del Ministerio de Defensa, de acuerdo con los baremos y procedimiento que determine el Ministro de Defensa.

En los citados baremos se tendrán en cuenta, entre otros parámetros, la situación administrativa, antigüedad, cargas familiares y proposición económica de los concursantes, ponderando, con carácter prioritario y por este orden, que el militar se encuentre en la situación de servicio activo, así como la circunstancia, debidamente acreditada, de haber desalojado la vivienda militar que ocupaba, en aplicación del Real Decreto 1751/1990, de 20 de diciembre, por el que se crea el Instituto para la Vivienda de las Fuerzas Armadas, se suprimen el Patronato de Casas Militares del Ejército de Tierra, el Patronato de Casas de la Armada, el Patronato de Casas del Ejército del Aire y se dictan normas en materia de viviendas militares, como consecuencia del pase a situaciones de reserva.

2. En los correspondientes concursos, se fijará como precio de licitación para cada vivienda el precio final de venta resultante de la valoración efectuada según el procedimiento descrito en el apartado 3 del artículo anterior.

3. Las viviendas desocupadas que no se adjudiquen por el procedimiento de concurso, serán enajenadas por subasta pública, con sujeción al procedimiento previsto en el capítulo II.

También podrán ser enajenadas por adjudicación directa cuando concurren las circunstancias previstas en el artículo 137.4 de la citada Ley 33/2003, de 3 de noviembre.

CAPÍTULO IV

Reglas específicas para la enajenación de inmuebles propios**Artículo 44.** *Enajenación de locales comerciales arrendados.*

1. Los locales comerciales que se encuentren arrendados podrán ser enajenados por el sistema de adjudicación directa a su legítimo arrendatario en el precio que se fije, por resolución del Director Gerente del INVIED O.A., de acuerdo con el procedimiento descrito en el apartado 4 del artículo 42 de este estatuto, sin aplicación de la deducción prevista en el apartado 3 del mismo precepto. En caso de que el usuario no acepte la compra, se podrá enajenar según lo dispuesto en el artículo siguiente.

Artículo 45. *Enajenación de otros inmuebles.*

Los locales comerciales y demás inmuebles propios que no tengan usuario, distintos de las viviendas militares, serán enajenados con arreglo a los procedimientos establecidos en el artículo 137 de la Ley 33/2003, de 3 de noviembre, del Patrimonio de las Administraciones Públicas y en el capítulo II del título V, de su Reglamento General, aprobado por Real Decreto 1373/2009, de 28 de agosto.

En la enajenación de estos inmuebles se observarán las prescripciones contenidas en el artículo 34 del presente estatuto. En el caso de que se opte por su afectación o adscripción a otros servicios de la Administración del Estado o sus organismos públicos, el inmueble se incorporará al patrimonio de la Administración General del Estado, mediante la correspondiente compensación presupuestaria.

CAPÍTULO V

Enajenación de suelo a cooperativas**Artículo 46.** *Enajenación de suelo a cooperativas.*

1. En orden a facilitar el acceso a la propiedad de vivienda de los miembros de las Fuerzas Armadas el INVIED O.A. podrá acordar la enajenación de suelo a cooperativas cuyo fin primordial sea la construcción de viviendas en propiedad para los miembros de las Fuerzas Armadas.

2. Sólo será susceptible de enajenación a cooperativas el suelo que, en el momento de la constitución del INVIED O.A., fuera de titularidad del extinto Instituto para la Vivienda de las Fuerzas Armadas.

3. El Ministro de Defensa determinará los requisitos y procedimientos para la aplicación de la medida prevista en este artículo y fijará los criterios de valoración para su concesión, acordes con la finalidad de las mismas. Todo ello de conformidad con las condiciones que se señalan en el apartado siguiente.

4. La enajenación de suelo a cooperativas estará sujeta a la disponibilidad de terrenos destinados para esta finalidad por el INVIED O.A. y deberá reunir, en todo caso, las siguientes condiciones:

a) Las viviendas a construir por las citadas cooperativas serán en régimen de protección oficial.

b) La enajenación del suelo se realizará mediante el procedimiento de concurso.

c) El precio de oferta del suelo se fijará de acuerdo con el módulo legalmente establecido según el régimen señalado anteriormente.

d) La adjudicación del concurso se realizará por la aplicación del baremo que a tal efecto se establezca por el Ministro de Defensa, en el que se primará, entre otras condiciones de los cooperativistas, la de ser militar profesional que mantiene una relación de servicios de carácter permanente, en situación de servicio activo.

CAPÍTULO VI

Enajenación de bienes muebles

Artículo 47. *Enajenación de bienes muebles, armamento, material, equipamiento y otros productos de defensa.*

1. El INVIED O.A. podrá enajenar, previa puesta a disposición por parte del Ministro de Defensa, bienes muebles, armamento, material, equipamiento y otros productos de defensa, del Ministerio de Defensa, y una vez dictado el correspondiente acuerdo de enajenación que implicará su desafectación y baja del inventario.

La tramitación del procedimiento para la enajenación de estos bienes, así como su valoración, se realizará por los órganos que se señalan en el Real Decreto 1638/1999, de 22 de octubre, por el que se regula la enajenación de bienes muebles y productos de defensa en el Ministerio de Defensa, y sus disposiciones de desarrollo correspondiendo al Director Gerente la formalización del contrato. En los casos en que la enajenación se rija por la Ley 33/2003, de 3 de noviembre, corresponderá al Director Gerente la formalización del contrato o el dictado de la resolución de enajenación.

2. Para las enajenaciones en el extranjero se estará a lo que se establece en la Ley 53/2007, de 28 de diciembre, sobre el control del comercio exterior de material de defensa y de doble uso, así como las disposiciones que la desarrollan.

3. La enajenación de bienes muebles distintos a los contemplados en los apartados anteriores se realizará en los términos previstos en este estatuto para la enajenación de bienes inmuebles en lo que fuere de aplicación, así como en la Ley 33/2003, de 3 de noviembre.

TÍTULO IV

Otras formas de gestión de los bienes

CAPÍTULO I

Permuta y cesión gratuita

Artículo 48. *Permuta.*

1. Los inmuebles integrantes del patrimonio propio del INVIED O.A., así como los puestos a disposición del mismo y una vez declarados enajenables, podrán ser permutados

por otros ajenos, previa tasación pericial de unos y otros, siempre que de la misma resulte que la diferencia del valor entre los bienes que se trate de permutar no sea superior al 50 por ciento del que lo tenga mayor.

2. Corresponde autorizar la permuta al Director Gerente del organismo autónomo, salvo cuando el valor del bien o derecho, según tasación, exceda de 20 millones de euros, que deberá ser autorizada por el Consejo de Ministros.

3. La permuta de bienes y derechos del INVIED O.A., se sujetará a las reglas previstas en el artículo 153 de la Ley 33/2003, de 3 de noviembre, del Patrimonio de las Administraciones Públicas, y capítulo VI del título V de su Reglamento General, aprobado por Real Decreto 1373/2009, de 28 de agosto.

Artículo 49. *Cesión gratuita.*

1. Los bienes puestos a disposición del INVIED O.A. que estén siendo utilizados de manera continua como carreteras, caminos o zonas de distribución de tráfico con carácter público, extraordinariamente podrán ser transmitidos gratuitamente a favor de las Comunidades Autónomas y entidades locales en las que se encuentren ubicados, siempre y cuando no se altere el uso al que venía destinándose.

2. La cesión gratuita de bienes y derechos se registrará por las prescripciones contenidas en el título V, capítulo V, sección 5.ª de la Ley 33/2003, de 3 de noviembre, del Patrimonio de las Administraciones Públicas, y en el título V, capítulo VI, sección 1.ª, de su Reglamento General, aprobado por Real Decreto 1373/2009, de 28 de agosto.

3. En todo caso, dicha transmisión deberá contar con la preceptiva autorización del Consejo Rector.

Artículo 50. *Disposiciones comunes a los expedientes de enajenación, permuta y cesión gratuita.*

Los expedientes de enajenación, permuta o cesión gratuita de bienes que se pretendan poner a disposición del INVIED O.A. para su enajenación podrán tramitarse por este organismo aun cuando los bienes se mantengan afectados a un uso o a un servicio público durante la instrucción del mismo, siempre que se proceda a su desafectación antes de dictar la resolución o acto aprobatorio de la correspondiente operación patrimonial.

CAPÍTULO II

Administración, aprovechamiento y explotación de los bienes

Artículo 51. *Competencia.*

El Director Gerente del organismo podrá acordar la explotación de los bienes y derechos patrimoniales propios y puestos a disposición del INVIED O.A. cuando se considere que se obtendría una mayor rentabilidad mediante la explotación de los mismos.

Artículo 52. *Procedimientos.*

1. La explotación de los bienes o derechos patrimoniales podrá efectuarse a través de cualquier negocio jurídico.

2. La duración de los contratos de explotación y el procedimiento para su adjudicación serán los establecidos en los artículos 106.3 y 107, ambos de la Ley 33/2003, de 3 de noviembre.

3. Podrán concertarse contratos de arrendamiento con opción de compra sobre inmuebles con sujeción a las mismas normas de competencia y procedimiento aplicables a las enajenaciones.

Se exceptúa la cesión de uso de las viviendas militares en régimen de arrendamiento especial, de los pabellones de cargo, de las plazas de garaje y, en su caso, de los locales comerciales, que se registrarán por las normas contenidas en la Ley 26/1999, de 9 de julio, y en este estatuto, así como en sus disposiciones de desarrollo.

4. La atribución del uso de bienes o derechos patrimoniales por plazo inferior a 30 días no se sujetará a los requisitos de este capítulo. El Director Gerente fijará en el acto de

autorización, tanto las condiciones de la utilización como la contraprestación a satisfacer por el solicitante.

Artículo 53. *Encomienda para la utilización y explotación de bienes afectados a dominio público.*

1. El Ministerio de Defensa podrá encomendar al organismo la utilización y explotación económica y comercial de los bienes afectados al dominio público cuyas características, situación y régimen de utilización hagan posible este tipo de utilización adicional.

2. Dichas encomiendas quedarán sujetas a las condiciones que para cada caso se establezcan.

TÍTULO V

Adquisición de bienes y derechos

Artículo 54. *Adquisición de bienes inmuebles o derechos.*

1. De conformidad con lo dispuesto por los artículos 21.2 y 116.2 de la Ley 33/2003, de 3 de noviembre, la adquisición de bienes inmuebles o derechos sobre los mismos a título oneroso o gratuito se efectuará por el Director Gerente, previo informe favorable del Ministro de Hacienda y Función Pública.

2. La adquisición de bienes inmuebles y derechos con destino a infraestructura de la defensa para su uso por las Fuerzas Armadas ha de estar previamente autorizada en el programa de inversiones del INVIED O.A. aprobado por el Consejo Rector del organismo.

3. La adquisición onerosa de inmuebles tendrá lugar mediante concurso público. No obstante, el Director Gerente podrá autorizar la adquisición directa cuando lo considere conveniente por las peculiaridades de la necesidad a satisfacer, las condiciones del mercado inmobiliario, la urgencia de la adquisición resultante de acontecimientos imprevisibles, o la especial idoneidad del bien.

Asimismo, se podrá acordar la adquisición directa en los supuestos del artículo 116.4 de la Ley 33/2003, de 3 de noviembre.

Efectuada la adquisición del inmueble o derecho se comunicará al Ministerio de Hacienda y Función Pública para que pueda ser dado de alta en el Inventario General de Bienes y Derechos del Patrimonio del Estado, remitiendo al efecto copia del título en virtud del cual se verificó la adquisición.

4. La afectación a los fines del Ministerio de Defensa para uso por las Fuerzas Armadas deberá ser acordada por el Ministerio de Hacienda y Función Pública inscribiéndose, una vez efectuada, en el Registro de la Propiedad por el INVIED O.A.

5. La adquisición de bienes inmuebles sitios en el extranjero y derechos sobre los mismos será acordada por el INVIED O.A., previo informe favorable del Ministerio de Hacienda y Función Pública.

Artículo 55. *Adquisición de bienes muebles, armamento y material y equipamiento.*

1. La adquisición onerosa de bienes muebles, armamento y material y equipamiento para uso de las Fuerzas Armadas ha de estar previamente autorizada en el programa de inversiones aprobado por el Consejo Rector, correspondiendo el título de propiedad de dichos bienes, desde el momento mismo de la adquisición, al patrimonio del Estado afectado al Ministerio de Defensa.

No obstante lo anterior, la adquisición gratuita de bienes muebles se regirá por lo dispuesto en el artículo 41 del Reglamento General de la Ley 33/2003, de 3 de noviembre, del Patrimonio de las Administraciones Públicas, aprobado por Real Decreto 1373/2009, de 28 de agosto.

2. El Consejo Rector evaluará, dentro de sus previsiones presupuestarias anuales, las posibilidades de financiación que para la adquisición de bienes muebles, armamento y material y equipamiento le hayan sido solicitadas, de acuerdo con los planes aprobados por el Ministerio de Defensa.

3. Los proyectos en que se materializan las adquisiciones onerosas deberán figurar identificados en el anexo de inversiones reales del organismo que acompaña a los Presupuestos Generales del Estado.

TÍTULO VI

Cooperación urbanística

Artículo 56. *Convenios urbanísticos y patrimoniales.*

El INVIED O.A. podrá celebrar, para el cumplimiento de sus fines, convenios urbanísticos y patrimoniales relacionados tanto con los bienes desafectados y puestos a su disposición, como con sus bienes propios.

Los referidos convenios quedan sometidos al principio de libertad de pactos siempre que no sean contrarios a Derecho, al interés público o a los principios de buena administración y en los mismos podrán incluirse cláusulas y estipulaciones que permitan la participación del INVIED O.A. en los aumentos de valor conseguidos por los compradores o los cesionarios de dichos recursos y, especialmente, en las plusvalías que se generen como consecuencia de la acción urbanística.

Artículo 57. *Aportaciones a Juntas de Compensación.*

Los bienes puestos a disposición del INVIED O.A. podrán aportarse a juntas de compensación de acuerdo con la legislación urbanística vigente previa adhesión expresa.

TÍTULO VII

De la compensación económica y de las ayudas para el acceso a la propiedad de vivienda

CAPÍTULO I

Disposiciones comunes

Artículo 58. *Definición de localidad y área geográfica.*

1. A efectos del reconocimiento de compensación económica y adjudicación de vivienda militar en régimen de arrendamiento especial, se entenderá por localidad cada uno de los municipios que figuren en la relación de entidades locales determinada por el Ministerio de Hacienda y Función Pública, con las salvedades que se señalan en los apartados siguientes.

2. Respecto a los requisitos establecidos para ser beneficiario de compensación económica o de vivienda militar en régimen de arrendamiento especial, el Ministro de Defensa, a propuesta del Consejo Rector del INVIED O.A. y previo informe de los Jefes de Estado Mayor de los Ejércitos, podrá identificar como una única localidad el área geográfica formada por dos o más términos municipales, en función de su razonable proximidad, posibilidades de comunicación entre ellos y existencia en los mismos de unidades, centros u organismos del Ministerio de Defensa.

3. Para la fijación del importe de la compensación económica, así como del canon de uso de las viviendas militares y plazas de aparcamiento, el Ministro de Defensa podrá asociar las diferentes localidades en grupos, en función de similares condiciones relativas, principalmente, a la entidad de los municipios y al mercado de alquiler de las viviendas, así como a cualesquiera otras características que en cada caso se consideren oportunas.

4. Para las medidas en kilómetros, a los efectos que se prevén respecto de la residencia habitual, se estará a lo que se disponga en la correspondiente orden ministerial reguladora de la materia.

Artículo 59. Destinos.

1. A los solos efectos del reconocimiento de compensación económica y adjudicación de vivienda militar en régimen de arrendamiento especial, se tendrá en cuenta lo siguiente:

a) Sólo generarán derecho a la adjudicación de vivienda militar los destinos regulados en el título V de la Ley 39/2007, de 19 de noviembre, y en sus disposiciones de desarrollo.

b) Para el reconocimiento de la compensación económica, también tendrá la consideración de destino el nombramiento como alumno o concurrente de un curso del sistema de enseñanza militar regulado en el título IV de la Ley 39/2007, de 19 de noviembre, y en sus disposiciones de desarrollo, si el alumno o concurrente cesara en el destino de origen, en aplicación de lo dispuesto en el artículo 25.4.k) del Reglamento de destinos del personal militar profesional, aprobado por Real Decreto 456/2011, de 1 de abril, o no lo tuviera, considerándose como localidad de destino aquella en la que el alumno presta sus servicios o desarrolla sus actividades, con independencia del destino asignado en virtud del artículo 25.7 del referido Reglamento.

En su caso, las sucesivas fases en que estuviera dividido el curso y conllevaran cambio de localidad, tendrán también la consideración de destino, considerándose, a su vez, como localidad de destino, aquella donde se presten los servicios o se desarrollen las actividades en cada una de ellas.

Los cursos citados anteriormente, así como las fases en las que, en su caso, estén divididos, que tengan una duración inferior a 30 días no tendrán, en ningún caso, la consideración de destino.

2. La comisión de servicios y la comisión de servicios con la consideración de residencia eventual no serán consideradas, en ningún caso, como destino.

3. Los destinos en el extranjero no generarán derecho a percibir compensación económica.

4. Para el personal militar, con una relación de servicios de carácter permanente, el primer destino será aquel que se ocupe después de obtener el primer empleo militar como militar de carrera, una vez superado el correspondiente plan de estudios y obtenida la titulación exigida

5. Para el militar de complemento y el militar profesional de tropa y marinería con una relación de servicios de carácter temporal, se considerará como primer destino el que tuvieran asignado al cumplir tres años de tiempo de servicios.

6. Para que surta los efectos establecidos en los párrafos anteriores de este apartado, en las solicitudes de ambas medidas de apoyo deberá acreditarse, mediante la publicación de la correspondiente resolución en el «Boletín Oficial del Estado» o en el «Boletín Oficial del Ministerio de Defensa», lo siguiente:

a) Los destinos señalados en los apartados 1.a) y b) con indicación de la fecha de efectividad, o en su caso, si es para la realización de un curso, fecha de inicio, duración y la localidad en la que el interesado prestará sus servicios o desarrollará sus actividades.

b) Cuando proceda, las fases en las que esté dividido el curso, con indicación de la fecha de inicio, duración y localidad en la que el interesado prestará sus servicios o desarrollará sus actividades de cada una de ellas.

c) El primer destino, a efectos de compensación económica, de los militares de complemento y profesionales de tropa y marinería con una relación de servicios de carácter temporal, con indicación de la fecha y localidad donde estaban prestando sus servicios o desarrollando sus actividades en la fecha en la que se cumplieron tres años de tiempo de servicios.

CAPÍTULO II

Compensación económica**Artículo 60. Beneficiarios.**

1. El Ministerio de Defensa facilitará al militar de carrera de las Fuerzas Armadas con destino, que se encuentre en situación de servicio activo o en la de reserva, cuando cambie

de destino que suponga cambio de localidad o área geográfica y de residencia habitual respecto de la del primer o anterior destino, la compensación económica que se fije según lo establecido en este capítulo.

Al militar de complemento y al militar profesional de tropa y marinería que mantiene una relación de servicios de carácter temporal, también se le facilitará compensación económica una vez cumplidos tres años de tiempo de servicios, cuando se den las circunstancias señaladas en el párrafo anterior.

2. El militar que tenga reconocido el derecho a compensación económica y quede en la situación de servicio activo pendiente de asignación de destino por haber cesado en el que tenía, o en la situación de servicio activo carente temporal de condiciones psicofísicas, podrá continuar percibiéndola hasta completar el plazo máximo de 36 meses fijado en el artículo siguiente. Si el nuevo destino que se le asigne está en la misma localidad o área geográfica, el tiempo que haya percibido compensación económica le será computado a efectos del citado plazo máximo.

3. El militar que haya perdido el derecho a percibir compensación económica por haber pasado a la situación de suspensión de empleo, si la sanción disciplinaria extraordinaria de suspensión de empleo ejecutada fuere posteriormente revocada con carácter definitivo en vía administrativa o jurisdiccional, será repuesto en su derecho cuando cese en dicha situación y percibirá la compensación económica que le hubiere correspondido, según el plazo máximo fijado.

De igual forma se actuará respecto al militar que haya pasado a la situación de suspensión de funciones, en el caso de sobreseimiento del procedimiento, sentencia absolutoria o terminación del expediente gubernativo sin declaración de responsabilidad.

En los casos de pérdida del derecho a percibir compensación económica por haber pasado a la situación de suspensión de empleo o de suspensión de funciones en los que la sanción correspondiente se confirme de forma definitiva y ésta no conlleve la pérdida de destino, el militar será repuesto en su derecho desde el momento en que, cumplida la sanción, se reincorpore a dicho destino.

4. El militar que haya perdido el derecho a percibir compensación económica por haber pasado a la situación de servicios especiales por haber sido designado como candidato a elecciones para órganos representativos públicos en el ejercicio del derecho de sufragio pasivo o haber resultado elegido en las mismas, y se reincorpore a su destino en el plazo de 6 meses será repuesto en su derecho desde el momento de dicha reincorporación.

5. El militar que haya perdido el derecho a percibir compensación económica por haber pasado a la situación de excedencia voluntaria en virtud del artículo 110.5 de la Ley 39/2007, de 19 de noviembre, y que procedente de dicha situación se incorpore a un destino en la misma localidad o área geográfica que la del último destino obtenido en situación de servicio activo, será repuesto en su derecho desde el momento de dicha incorporación, si bien el tiempo que haya percibido compensación económica en la citada localidad o área geográfica le será computado a los efectos del plazo máximo fijado.

6. El militar procedente de las situaciones de reserva y, sin perjuicio de lo establecido en los tres apartados anteriores, de las de excedencia voluntaria, suspensión de empleo o suspensión de funciones al que se le asigne un destino podrá percibir compensación económica únicamente si la localidad o área geográfica de éste es distinta de la del último destino que haya tenido en situación de servicio activo o de reserva.

Igual tratamiento tendrá el militar al que se le asigne un destino procedente de la situación de servicios especiales, salvo que se encontrase en dicha situación por haber sido autorizado por el Ministro de Defensa a participar en el desarrollo de programas específicos de interés para la defensa en organismos, entidades o empresas ajenos al Ministerio de Defensa. En tal caso podrá percibir compensación económica si la localidad o área geográfica en que se encontraba en situación de servicios especiales es distinta de la del destino asignado.

Artículo 61. *Reconocimiento del derecho.*

1. Corresponde al Director Gerente del INVIED O.A. la competencia para reconocer el derecho a percibir compensación económica, previa solicitud de los interesados.

2. La solicitud, se formalizará en modelo oficial que se dirigirá al Director Gerente del INVIED O.A., quien determinará los documentos que permitan acreditarlo y, en concreto, la residencia habitual, sin perjuicio de que pueda recabar de los órganos de gestión de personal que corresponda la acreditación de las condiciones profesionales alegadas por los solicitantes.

3. La compensación económica se reconocerá mensualmente a los beneficiarios de la misma, a partir del mes siguiente al de la fecha en que haya presentado la solicitud en cualquiera de los registros o lugares que se señalan en el artículo 16.4 de la Ley 39/2015, de 1 de octubre, durante el periodo de tiempo en que se encuentren destinados de forma continuada en cada localidad o área geográfica, con una duración máxima de treinta y seis meses.

Los procedimientos iniciados por las referidas solicitudes deberán resolverse y notificarse a los interesados, en la forma que se establece en el apartado 4 de este artículo, y en un plazo máximo de seis meses contados a partir de su entrada en los registros del INVIED O.A.

4. Las relaciones de los perceptores de compensación económica se expondrán en edición electrónica en la red intranet del Ministerio de Defensa, en la página web del INVIED O.A., antes del día 25 de cada mes, lo que surtirá efectos de notificación a los interesados.

Las inadmisiones o exclusiones se expondrán de igual forma y se notificarán individualmente a los interesados, en el lugar indicado a tal efecto en la solicitud. Contra la inadmisión o exclusión de las citadas relaciones los interesados podrán formular los recursos que procedan.

5. La compensación económica se percibirá por meses vencidos, según la situación en que se encuentre el interesado el primer día hábil de cada uno de ellos.

6. El Ministro de Defensa determinará las normas para acreditar el cambio de residencia habitual, a los efectos de solicitud de compensación económica.

7. El militar designado alumno o concurrente de un curso del sistema de enseñanza militar, no podrá percibir compensación económica en una localidad en la que también tiene derecho a percibir indemnización por residencia eventual o concepto equivalente.

En consecuencia, el derecho a la percepción de la compensación económica quedará, en su caso, suspendido durante el tiempo de concurrencia de dichas situaciones, y sin que ello afecte al plazo máximo de la percepción económica.

Artículo 62. *Cuantía y naturaleza.*

1. La cuantía de la compensación económica será fijada cada año por Orden del Ministro de Defensa, teniendo en cuenta los precios del mercado de alquiler de viviendas en las diferentes localidades y las equivalencias entre los empleos militares y los grupos/subgrupos de clasificación de los funcionarios al servicio de las Administraciones Públicas que se señalan a continuación:

- a) General de Ejército, Almirante General o General del Aire a Teniente: Subgrupo A1.
- b) Alférez y Suboficial Mayor a Sargento: Subgrupo A2.
- c) Cabo Mayor a Soldado con una relación de servicios de carácter permanente: Subgrupo C1.
- d) Cabo Primero a Soldado con una relación de servicios de carácter temporal: Subgrupo C2.

2. La compensación económica, sin perjuicio de sus efectos fiscales, no tiene carácter retributivo.

Su percepción indebida dará lugar al reintegro, siendo de aplicación, a tales efectos, lo establecido en el título II de la Ley 38/2003, de 17 de noviembre, General de Subvenciones, y en el Reglamento General de Recaudación, aprobado por Real Decreto 939/2005, de 29 de julio.

La compensación de deudas podrá tener lugar, entre otros casos, cuando los pagos indebidos hayan sido originados por la falta de comunicación debida a los beneficiarios o por errores en las liquidaciones mensuales de pagos efectuados y el obligado al reintegro tenga reconocido el derecho a percibir la referida compensación económica.

CAPÍTULO III

Ayudas para el acceso a la propiedad de vivienda**Artículo 63.** *Ayudas para la adquisición de vivienda.*

1. Para facilitar el acceso a la propiedad de vivienda de los miembros de las Fuerzas Armadas, el INVIED O.A. podrá otorgar la concesión de ayudas y subvenciones a los militares de carrera de las Fuerzas Armadas.

2. El Ministro de Defensa determinará los requisitos y procedimientos para la aplicación de la medida prevista en este artículo y fijará los criterios de valoración para su concesión, acordes con la finalidad de las mismas. Todo ello de conformidad con las condiciones que se señalan en los apartados siguientes.

3. La concesión de ayudas para la adquisición de vivienda en propiedad se realizará en los términos previstos en la Ley 47/2003, de 26 de noviembre, y estará condicionada, en todo caso, a las disponibilidades presupuestarias de cada ejercicio económico.

4. Para poder acceder a estas ayudas deberán reunirse los siguientes requisitos:

a) Que el solicitante se encuentre en situación de servicio activo.

b) Que la vivienda adquirida esté ubicada en territorio nacional y tenga la consideración de primera vivienda.

Tendrán la condición de primera vivienda aquéllas en las que ni el solicitante, su cónyuge o persona en análoga relación de afectividad, fuesen propietarios, en todo o en parte, de inmueble destinado a vivienda, en la fecha de terminación del plazo para presentar las solicitudes de la respectiva convocatoria de ayudas.

Se entenderá que no tienen la consideración de primera vivienda, a los efectos de concesión de la ayuda, las que hayan sido demolidas, declaradas en ruina, o que por decisión judicial no esté atribuido el uso y disfrute al solicitante.

5. En los expedientes de tramitación para su concesión se tendrán en cuenta, entre otros parámetros de baremación de las solicitudes, el tiempo de servicios en las Fuerzas Armadas y las cargas familiares.

TÍTULO VIII

De las incompatibilidades**Artículo 64.** *Régimen general.*

1. La percepción de compensación económica para atender a las necesidades de vivienda originadas por cambio de destino que suponga cambio de localidad o área geográfica, el uso de viviendas militares en régimen de arrendamiento especial, la obtención de ayudas para el acceso a la propiedad de vivienda, la ocupación de pabellones de cargo y la adquisición de vivienda enajenada por el Ministerio de Defensa por los procedimientos de adjudicación directa o concurso, tendrán el régimen de incompatibilidades que se establece en los apartados siguientes.

2. El titular de una vivienda militar o pabellón de cargo no podrá percibir compensación económica durante el tiempo que la esté ocupando.

3. No se podrá ser titular de dos viviendas militares. Asimismo, durante el tiempo que se esté ocupando un pabellón de cargo, quedará suspendido el derecho a ser beneficiario de vivienda militar en régimen de arrendamiento especial, y no figurará en la lista de solicitantes hasta el desalojo efectivo del pabellón.

4. En ningún caso se podrá adquirir más de una vivienda enajenada por el Ministerio de Defensa o sus organismos por el procedimiento de concurso o adjudicación directa o por cooperativa que la hubiere construido en terrenos enajenados por el extinto Instituto para la Vivienda de las Fuerzas Armadas.

5. Quienes adquieran una vivienda por el procedimiento de concurso o adjudicación directa, o como beneficiarios de cooperativa que la hubiera construido en terrenos enajenados por el extinto Instituto para la Vivienda de las Fuerzas Armadas, no podrán acceder a la percepción de compensación económica, ni al uso de viviendas militares en

régimen de arrendamiento especial, ni a la obtención de ayudas para el acceso a la propiedad de vivienda, ni a cualquier otra ayuda del Ministerio de Defensa o sus organismos para la adquisición de vivienda.

6. Quienes perciban cualquier clase de subvención o ayuda, otorgada por el Ministerio de Defensa o sus organismos para la adquisición de vivienda, no podrán acceder a otra de la misma naturaleza, ni a la percepción de compensación económica, ni al uso de viviendas militares en régimen de arrendamiento especial, ni a la obtención de ayudas para el acceso a la propiedad de vivienda, ni a la adquisición de vivienda por el procedimiento de concurso o adjudicación directa.

Artículo 65. *Titulares de viviendas militares enajenables.*

Quienes sean titulares de vivienda militar enajenable, durante el tiempo que la estén ocupando, no podrán acceder a la percepción de compensación económica, ni al uso de viviendas militares en régimen de arrendamiento especial, ni a la obtención de ayudas para el acceso a la propiedad de vivienda, ni a cualquier otra ayuda otorgada por el Ministerio de Defensa o sus organismos para la adquisición de vivienda, ni adquirir vivienda por el procedimiento de concurso previsto en el artículo 43 del estatuto.

Artículo 66. *Propietarios de viviendas enajenadas por el Ministerio de Defensa.*

Sin perjuicio de lo dispuesto en este título, quienes con anterioridad a la entrada en vigor de la Ley 26/1999, de 9 de julio, hayan adquirido una vivienda adjudicada por el procedimiento de concurso o adjudicación directa por el Ministerio de Defensa o sus organismos, o por cooperativa que la hubiere construido en terrenos enajenados por el Instituto para la Vivienda de las Fuerzas Armadas, no podrán acceder a ninguna de las medidas de apoyo previstas en este estatuto, salvo la compensación económica o vivienda en régimen de arrendamiento especial en localidad de destino distinta a la de ubicación de la vivienda adquirida, y cuando en el solicitante concurren las circunstancias que para ser beneficiario de ellas se determinan en este estatuto.

§ 47

Real Decreto 369/2023, de 16 de mayo, por el que se regulan las servidumbres aeronáuticas de protección de la navegación aérea, y se modifica el Real Decreto 2591/1998, de 4 de diciembre, sobre la ordenación de los aeropuertos de interés general y su zona de servicio, en ejecución de lo dispuesto por el artículo 166 de la Ley 13/1996, de 30 de diciembre, de Medidas Fiscales, Administrativas y del Orden Social

Ministerio de la Presidencia, Relaciones con las Cortes y Memoria Democrática
«BOE» núm. 131, de 2 de junio de 2023
Última modificación: sin modificaciones
Referencia: BOE-A-2023-13092

El régimen jurídico nacional actualmente vigente de las servidumbres aeronáuticas se encuentra en los artículos 51 a 54 y en la disposición adicional única de la Ley 48/1960, de 21 de julio, sobre Navegación Aérea, así como en el Decreto 584/1972, de 24 de febrero, de servidumbres aeronáuticas. Esta última norma ha experimentado diversas modificaciones, entre las cuales, la producida por el Real Decreto 297/2013, de 26 de abril, por el que se modifica el Decreto 584/1972, de 24 de febrero, de Servidumbres Aeronáuticas y por el que se modifica el Real Decreto 2591/1998, de 4 de diciembre, sobre la Ordenación de los Aeropuertos de Interés General y su Zona de Servicio, en ejecución de lo dispuesto por el artículo 166 de la Ley 13/1996, de 30 de diciembre, de Medidas Fiscales, Administrativas y del Orden Social, generó un marco jurídico completo a través de la regulación por primera vez de un procedimiento exhaustivo para la tramitación y aprobación de las servidumbres aeronáuticas, de un reparto competencial racional y coherente acorde con la organización administrativa aeronáutica existente en ese momento en nuestro país, que había sufrido grandes cambios en los últimos años, y de un acercamiento sustancial del diseño de las servidumbres aeronáuticas a la evolución de las normas internacionales, destacadamente respecto a las normas y métodos recomendados previstos en el anexo 14 al Convenio sobre Aviación Civil Internacional, recogidos en ese momento, en el Real Decreto 862/2009, de 14 de mayo, por el que se aprueban las normas técnicas de diseño y operación de aeródromos de uso público y el Reglamento de certificación y verificación de aeropuertos y otros aeródromos de uso público.

Transcurridos diez años desde la última modificación del régimen jurídico de las servidumbres aeronáuticas se considera necesario proceder a revisar íntegramente su diseño de forma que sean coherentes en su integridad con la normativa internacional y comunitaria en materia de superficies limitadoras de obstáculos y de certificación de aeródromos de uso público que se ha ido actualizando desde entonces, en particular, con el Reglamento (UE) n.º 139/2014 de la Comisión, de 12 de febrero de 2014, por el que se establecen los requisitos y procedimientos administrativos relativos a los aeródromos, de

§ 47 Servidumbres aeronáuticas de protección de la navegación aérea

conformidad con el Reglamento (CE) n.º 216/2008 del Parlamento Europeo y el Consejo, a la vez que procede dar respuesta a las necesidades de protección que exigen las nuevas tecnologías que dan soporte a la navegación aérea, tales como equipos de navegación por satélite que no pudieron ser contemplados anteriormente.

Por otra parte, esta norma también tiene por objeto incrementar la seguridad de las operaciones aéreas mediante una optimización de los recursos de la administración aeronáutica, y potenciar, sin menoscabo alguno de dicha seguridad, el principio de autonomía de las administraciones territoriales con competencias en materia de ordenación territorial y urbanística, principalmente de los entes locales, con el fin de coadyuvar al mejor y más eficiente desempeño de los procesos urbanísticos, tanto en fase de planificación como de ejecución, lo que supone un beneficio para los ciudadanos y para las empresas que ejercen su actividad en ese sector, y, por tanto, para la economía.

Atendiendo a las alegaciones realizadas por algunas comunidades autónomas, el Real Decreto 1189/2011, de 19 de agosto, por el que se regula el procedimiento de emisión de los informes previos al planeamiento de infraestructuras aeronáuticas, establecimiento, modificación y apertura al tráfico de aeródromos autonómicos, y se modifica el Real Decreto 862/2009, de 14 de mayo, por el que se aprueban las normas técnicas de diseño y operación de aeródromos de uso público y se regula la certificación de los aeropuertos de competencia del Estado, el Decreto 584/1972, de 24 de febrero, de servidumbres aeronáuticas, y el Real Decreto 2591/1998, de 4 de diciembre, sobre la ordenación de los aeropuertos de interés general y su zona de servicio, en ejecución de lo dispuesto por el artículo 166 de la Ley 13/1996, de 30 de diciembre, de Medidas Fiscales, Administrativas y del Orden Social, abordó los mecanismos de cooperación en la emisión de los informes de la administración aeronáutica a los proyectos de los instrumentos de planificación territorial y urbanística, para asegurar que, conforme a lo previsto en la disposición adicional única de la Ley 48/1960, de 21 de julio, dichos instrumentos incorporan las limitaciones impuestas por las servidumbres aeronáuticas.

Desde entonces, las administraciones territoriales han venido reclamando que la exigencia de reiterados informes de la autoridad aeronáutica sobre proyectos de planes o instrumentos de ordenación de desarrollo de otros que ya han sido informados favorablemente por esa misma autoridad aeronáutica es redundante, y por tanto, prescindible, ya que estos obligatoriamente deben incorporar las prohibiciones y limitaciones inherentes a las servidumbres aeronáuticas, por lo que sus instrumentos derivados, en virtud del principio de jerarquía normativa que preside las relaciones entre los planes, deben acomodarse forzosamente a ellas.

A fin de satisfacer esas demandas, el Real Decreto 297/2013, de 26 de abril, adoptó medidas de agilización mediante la inclusión de un sistema por el cual las administraciones territoriales pueden acreditar la conformidad de los instrumentos de desarrollo con los planes o instrumentos de ordenación previamente informados favorablemente. Igualmente aligeró el régimen general de autorizaciones en aquellos casos en que se hubiesen incluido adecuadamente las limitaciones inherentes a dichas servidumbres en los planes o instrumentos de ordenación.

Este real decreto da un paso más en la satisfacción de las demandas del territorio, desarrollando reglamentariamente el apartado 4 bis) de la disposición adicional única de la Ley 48/1960, de 21 de julio, introducido por el Real Decreto-ley 14/2022, de 1 de agosto, de medidas de sostenibilidad económica en el ámbito del transporte, en materia de becas y ayudas al estudio, así como de medidas de ahorro, eficiencia energética y de reducción de la dependencia energética del gas natural, que permite flexibilizar los instrumentos de coordinación previstos reglamentariamente con las comunidades autónomas y corporaciones locales en orden a la salvaguarda de las competencias estatales exclusivas en materia de control del espacio aéreo, tránsito y transporte aéreo y aeropuertos de interés general, reforzando la autonomía de dichas administraciones, lo que facilita el desarrollo de la actividad económica. Con este fin, se establecen los supuestos y el procedimiento en que se podrá excepcionar de la obtención de los informes previos al planeamiento territorial y urbanístico o los acuerdos previos a la construcción, instalación o plantación ubicada en zona de servidumbres aeronáuticas, habilitando a la Dirección General de Aviación Civil y a la autoridad nacional de supervisión civil y órgano competente similar del Ministerio de

§ 47 Servidumbres aeronáuticas de protección de la navegación aérea

Defensa para que en sus respectivos ámbitos competenciales establezcan las condiciones en las que se podrá eximir de la necesidad de dichos informes y acuerdos, siempre que quede garantizado que no se pone en riesgo la navegación aérea y la regularidad de las operaciones aéreas.

A su vez, este nuevo sistema de control aeronáutico sobre el entorno territorial y urbanístico refuerza la seguridad de las operaciones aéreas, y la protección de las instalaciones aeroportuarias y de navegación aérea, al permitir concentrar los recursos disponibles de la administración aeronáutica en aquellos ámbitos críticos dónde potencialmente pueden producirse verdaderamente riesgos para la seguridad aérea.

Por tanto, el presente real decreto desarrolla las medidas introducidas recientemente en la Ley 48/1960, de 21 de julio, que habilitan un control aeronáutico igual de riguroso en términos de garantía de la seguridad aérea que el existente hasta este momento, pero más racional y beneficioso para el entorno.

En el capítulo I, dedicado a las disposiciones generales, se incluye una nueva clasificación de servidumbres aeronáuticas, en las que desaparecen como una categoría independiente las servidumbres aeronáuticas de operación, previstas actualmente en el capítulo III del Decreto 584/1972, de 24 de febrero, que se deroga por esta norma, por no considerarse funcionales según los criterios actuales, siendo reemplazadas por algunas servidumbres de aeródromo, como son las resultantes de aplicar las denominadas superficie externa circular y superficie externa longitudinal, inspiradas en la superficie horizontal externa definida en el anexo 14 al Convenio sobre Aviación Internacional Civil, cuya regulación y diseño se contempla, junto a las del resto de superficies de aeródromos, en el capítulo II y en el anexo I.

El capítulo III regula el diseño de las servidumbres de las instalaciones radioeléctricas aeronáuticas y define también unas nuevas servidumbres, diseñadas conforme a los criterios técnicos que figuran en el anexo II, que no se encuentran en el actual Decreto 584/1972, de 24 de febrero, porque las instalaciones para las que se definen no existían cuando se redactó el decreto o sus modificaciones, o bien dichos equipos no gozaban de una amplia difusión de uso en el sector aéreo. Se trata principalmente de sistemas de navegación por satélite. A su vez, siguiendo criterios actualizados de la normativa internacional y comunitaria vigente, se ha procedido a modificar algunas de las servidumbres aeronáuticas radioeléctricas. En este capítulo, y en el anexo III, se regulan también las servidumbres de protección frente a la instalación de aerogeneradores.

En el diseño de algunas servidumbres aeronáuticas de aeródromo y radioeléctricas el real decreto contempla la posibilidad de que su diseño definitivo se concrete en el acto administrativo de aprobación de las mismas, entre las distintas opciones técnicas que ofrece la norma en su diseño, todas ellas igualmente válidas, a resultas de la necesidad de un estudio aeronáutico de seguridad que justifique técnicamente la opción elegida, de tal forma que sin que resulte afectada la seguridad y regularidad de las operaciones aéreas, resulte conveniente con el objeto de producir una mínima afección en el territorio y en las personas.

En cuanto a la servidumbre de limitación de actividades contemplada en el capítulo IV, se reformula su redacción para hacerla más entendible por parte de los usuarios, en particular, para aclarar que únicamente las actividades de nueva implantación que conlleven construcciones, instalaciones o plantaciones están sujetas al régimen de acuerdo previo, pudiendo la autoridad nacional de supervisión correspondiente prohibir, limitar o condicionar las mismas cuando se evidencie la existencia de riesgo para la seguridad de las operaciones aéreas.

Los obstáculos de gran altura, las instalaciones de baja visibilidad que pueden afectar a la circulación aérea operativa y las actividades humanas que pueden suponer un foco de atracción de fauna y poner en riesgo la seguridad de la navegación aérea, así como el acceso del personal actuante de la autoridad nacional de supervisión civil y funcionarios del Ministerio de Defensa, en el desempeño de sus funciones inspectoras, a cualesquiera instalaciones, locales o terrenos, se regula en el capítulo V de la norma. Respecto a aquellas actuaciones humanas que supongan focos de atracción de aves se plantea la necesidad de otorgarle un tratamiento similar al de grandes obstáculos en el sentido de ampliar su control a todo el territorio nacional, fuera del ámbito afectado por las servidumbres aeronáuticas,

§ 47 Servidumbres aeronáuticas de protección de la navegación aérea

dado que esas actividades son origen y fuente de numerosos conflictos entre las aeronaves y las aves que se ven atraídas por esos focos.

Mientras que el capítulo VI realiza un reparto competencial en materia de servidumbres aeronáuticas entre las administraciones aeronáuticas implicadas y regula el procedimiento para su aprobación, el capítulo VII está dedicado a los efectos de las servidumbres aeronáuticas sobre los particulares y sobre los planes, estatales y de otras administraciones territoriales, en particular, los planes de ordenación territorial y urbanísticas, regulando los instrumentos de coordinación con las comunidades autónomas y corporaciones locales en orden a la salvaguarda de las competencias estatales exclusivas en materia de control del espacio aéreo, tránsito y transporte aéreo y aeropuertos de interés general.

La disposición adicional primera asimila a los efectos de este real decreto, el aeródromo de utilización conjunta por la Base Aérea de Zaragoza y el Aeropuerto de Zaragoza como aeródromo militar, dada la singularidad del carácter militar de sus servidumbres aeronáuticas.

La disposición adicional segunda se refiere a que la presente norma no supone un incremento de gasto público, y la tercera a la actualización de referencias.

El texto se completa con dos disposiciones transitorias, una disposición derogatoria y cuatro disposiciones finales. Mientras que la disposición transitoria primera se refiere a los procedimientos de aprobación de servidumbres aeronáuticas que se encuentren en tramitación, la segunda se refiere a la vigencia de las servidumbres ya aprobadas.

La disposición final primera modifica de nuevo la disposición adicional segunda del Real Decreto 2591/1998, de 4 de diciembre, en primer lugar para trasladar al ámbito de la planificación aeroportuaria instrumentos equivalentes de flexibilización de los informes de la Dirección General de Aviación Civil que se prevén en esa norma al amparo de lo dispuesto en los apartados 4 bis) y 6 de la disposición adicional única de la Ley 48/1960, de 21 de julio, recientemente introducidos por el Real Decreto-ley 14/2022, de 1 de agosto, y en segundo lugar, para suprimir lo que se añadió en la última modificación de esta disposición adicional producida por el Real Decreto 297/2013, de 26 de abril, la necesidad de que las actuaciones de ejecución directa se sometan a ese control aeronáutico, dado que la práctica ha demostrado que la exigencia de su implementación no está lo suficientemente contrastada y no resulta útil a los efectos pretendidos.

En la elaboración del presente real decreto se han observado los principios de buena regulación establecidos en el artículo 129 de la Ley 39/2015, de 1 de octubre, del Procedimiento Administrativo Común de las Administraciones Públicas.

En relación con el principio de necesidad, la norma responde a la razón de interés general en su vertiente de seguridad aérea, en su aspecto de seguridad operacional y del tránsito y de la navegación aérea civiles.

Se ajusta al principio de eficacia en cuanto a que se trata del instrumento apropiado para cumplir los objetivos fijados mediante una norma de rango adecuado: mantener permanentemente actualizada la normativa en esta materia respecto a la normativa internacional aplicable, y desarrollar los mecanismos más ágiles y flexibles del control de la administración aeronáutica del Estado sobre las actuaciones de ordenación del territorio y urbanísticas en el entorno de los aeropuertos y de las instalaciones de navegación aérea previstos en norma con rango legal.

Responde al principio de seguridad jurídica al suponer una completa actualización y mejora del régimen jurídico actualmente vigente en materia de servidumbres aeronáuticas. El proyecto da continuidad, modernizándolo, a un marco jurídico consolidado en el tiempo, estable, predecible y sobradamente conocido y aceptado por todas las administraciones territoriales afectadas, que demandan procedimientos de control más eficientes y ágiles en los que se potencie la autonomía local. Supone, además, adecuar el diseño de las servidumbres aeronáuticas a los estándares de la normativa internacional.

Atendiendo al principio de proporcionalidad, el proyecto contiene las disposiciones indispensables para dar continuidad al régimen jurídico que sustituye. Atendiendo al principio de eficiencia, la norma, en desarrollo de la Ley, permite reducir trámites en muchos de los procesos urbanísticos de las administraciones territoriales competentes, agilizando una serie de actuaciones urbanísticas en fase de planificación y ejecución, lo que redundará en una mejor gestión de los recursos públicos de la administración aeronáutica del Estado, y

contribuye a revitalizar la economía, pero anteponiendo en todo momento la seguridad y regularidad de las operaciones aéreas. Asimismo, no se prevé un aumento neto de los gastos de personal, de acuerdo con el artículo 21 del Real Decreto-ley 2/2020, de 21 de enero de 2020, por el que se aprueban medidas urgentes en materia de retribuciones en el ámbito del sector público.

Finalmente, observando el principio de transparencia, se definen con claridad los objetivos del real decreto, al tiempo que se ha posibilitado la participación en su elaboración de las administraciones territoriales, del sector y de la ciudadanía mediante la realización de una consulta pública previa y de la audiencia e información pública preceptiva, todo ello conforme a lo dispuesto en el artículo 26 de la Ley 50/1997, de 27 de noviembre, del Gobierno. Asimismo, se ha definido con claridad el objeto y el ámbito de aplicación, y se ha elaborado la correspondiente memoria del análisis de impacto normativo para su publicación conforme al artículo 7.d) de la Ley 19/2013, de 9 de diciembre, de transparencia, acceso a la información pública y buen gobierno.

En virtud de lo dispuesto en el artículo 6 de la Ley 21/2003, de 7 de julio, de Seguridad Aérea, este real decreto ha sido informado favorablemente por la Comisión Interministerial entre el Ministerio de Defensa y el Ministerio de Transportes, Movilidad y Agenda Urbana, en fecha 15 de noviembre de 2021, en su reunión 3/21.

Se ha recabado informe de la Oficina de Coordinación y Calidad Normativa del Ministerio de la Presidencia, Relaciones con las Cortes y Memoria Democrática, del Ministerio de Política Territorial, en lo que se refiere a la incidencia de las competencias del Estado en las competencias de las comunidades autónomas, del Ministerio de Asuntos Económicos y Transformación Digital y del Ministerio para la Transición Ecológica y el Reto Demográfico.

Este real decreto se dicta en el ejercicio de las competencias estatales exclusivas en materia de aeropuertos de interés general, control del espacio aéreo, tránsito y transporte aéreo de conformidad con el artículo 149.1.20.^a de la Constitución, y de los artículos 149.1.8.^a y 149.1.18.^a del mismo texto legal relativos, respectivamente, al régimen civil y a la expropiación forzosa, con base en la habilitación al Gobierno realizada por la disposición adicional única y disposición final cuarta de la Ley 48/1960, de 21 de julio, sobre Navegación Aérea, y la disposición final tercera de la Ley 21/2003, de 7 de julio, de Seguridad Aérea.

En su virtud, a propuesta de la Ministra de Transportes, Movilidad y Agenda Urbana y de la Ministra de Defensa, con la aprobación previa de la Ministra de Hacienda y Función Pública, de acuerdo con el Consejo de Estado, y previa deliberación del Consejo de Ministros en su reunión del día 16 de mayo de 2023,

DISPONGO:

CAPÍTULO I

Disposiciones generales

Artículo 1. *Objeto.*

El presente real decreto tiene por objeto regular las características, alcance y efectos de las servidumbres aeronáuticas de protección de la navegación aérea y fijar los procedimientos administrativos para su aprobación.

Artículo 2. *Ámbito de aplicación.*

1. El presente real decreto será de aplicación en todo el territorio nacional, incluyendo sus aguas territoriales.

Las servidumbres aeronáuticas acústicas quedan fuera del ámbito de aplicación de este real decreto y se regirán por su propia normativa.

Este real decreto es de aplicación a las servidumbres aeronáuticas de helipuertos previstas en el Decreto 1844/1975, de 10 de julio, por el que se definen las servidumbres aeronáuticas correspondientes a los helipuertos, en lo que no esté previsto en él.

2. Podrán establecerse servidumbres aeronáuticas con relación a las instalaciones radioeléctricas para la navegación aérea y a los siguientes aeródromos:

§ 47 Servidumbres aeronáuticas de protección de la navegación aérea

a) Los aeródromos militares, que a los efectos de este real decreto incluyen las bases aéreas.

b) Los aeródromos de utilización conjunta y los civiles de uso público, conforme a la definición establecida en el Real Decreto 862/2009, de 14 de mayo, por el que se aprueban las normas técnicas de diseño y operación de aeródromos de uso público y el Reglamento de certificación y verificación de aeropuertos y otros aeródromos de uso público.

c) Los aeródromos de uso restringido en los que se lleve a cabo alguna de las siguientes actividades de interés público:

- 1.º Misiones de policía y aduana;
- 2.º Misiones de vigilancia del tránsito y de persecución;
- 3.º Misiones de control medioambiental realizadas por las autoridades públicas o en su nombre;
- 4.º Búsqueda y salvamento;
- 5.º Vuelos médicos;
- 6.º Evacuaciones; y
- 7.º Extinción de incendios.

3. La aprobación de servidumbres aeronáuticas se realizará sin perjuicio de las medidas que adopten las administraciones territoriales para la protección de los aeródromos autonómicos en el ejercicio de sus competencias en materia de aeródromos y aeropuertos no calificados de interés general y de ordenación del territorio y urbanismo.

Artículo 3. Definiciones.

A efectos de este real decreto se entenderá por:

a) Condiciones meteorológicas de vuelo visual (VMC): condiciones meteorológicas expresadas en términos de visibilidad, distancia de las nubes y techo de nubes, iguales o mejores a las establecidas en SERA.5001 del anexo del Reglamento de Ejecución (UE) n.º 923/2012 de la Comisión, de 26 de septiembre de 2012, por el que se establecen el reglamento del aire y disposiciones operativas comunes para los servicios y procedimientos de navegación aérea, y por el que se modifican el Reglamento de Ejecución (UE) n.º 1035/2011 y los Reglamentos (CE) n.º 1265/2007, (CE) n.º 1794/2006, (CE) n.º 730/2006, (CE) n.º 1033/2006 y (UE) n.º 255/2010, y normativa de desarrollo y aplicación.

b) Condiciones meteorológicas de vuelo por instrumentos (IMC): condiciones meteorológicas expresadas en términos de visibilidad, distancia de las nubes y techo de nubes, inferiores a los mínimos especificados para las condiciones meteorológicas de vuelo visual.

c) Elevación de referencia de pista: elevación de referencia que deberá tenerse en cuenta para definir la elevación de la superficie horizontal interna.

d) Estudio aeronáutico de seguridad: documentación técnica mediante la cual se analiza si una determinada actuación o conjunto de actuaciones compromete la seguridad de las operaciones de aeronaves o afecta de forma significativa a la regularidad de las mismas y, en su caso, se proponen medidas de mitigación de riesgos para garantizar que no se producirán dichas afecciones.

e) Instalaciones radioeléctricas aeronáuticas: conjunto de equipos radioeléctricos (transmisores, receptores, reflectores activos o pasivos), sus antenas, líneas de transmisión, sistemas de tierra y las construcciones que pudieran contenerlos, sustentarlos o protegerlos, dependientes del Ministerio de Transportes, Movilidad y Agenda Urbana o del Ministerio de Defensa o que den servicio a operaciones en ruta o de aproximación a alguno de los aeródromos del ámbito de aplicación de este real decreto, e instalados para establecer una transferencia de información, por medios radioeléctricos, entre puntos específicos, fijos o móviles.

f) Lado aire del aeródromo: se considerará el área de movimiento del aeródromo y el terreno y los edificios, o partes de los mismos, adyacentes a los que esté restringido el acceso.

g) Obstáculo: será considerado un obstáculo todo objeto fijo o móvil (ya sea temporal o permanente), o partes del mismo, que vulnere las servidumbres aeronáuticas descritas en este real decreto, considerándose obstáculo de gran altura aquellos que tengan una altura

§ 47 Servidumbres aeronáuticas de protección de la navegación aérea

igual o superior a 100 metros respecto al nivel del terreno o agua circundante independientemente de su ubicación.

h) Plano de referencia de la instalación radioeléctrica: plano horizontal que contiene el punto de referencia de la misma.

i) Punto de referencia de aeródromo: punto determinado por sus coordenadas geográficas y elevación, cuya situación identificará al aeródromo.

j) Punto de referencia de instalación radioeléctrica: punto definido por sus coordenadas geográficas y elevación en función de la situación de los elementos de una instalación y de sus características.

k) Zona libre de obstáculos: área rectangular, definida en el terreno o en el agua, situada a continuación del extremo de una pista, en el sentido del despegue, y designada y preparada como zona adecuada sobre la cual pueden efectuar las aeronaves una parte de la subida inicial hasta una altura especificada.

l) Longitud básica de una pista: en lo que se refiere a servidumbres de aeródromo, la correspondiente a su longitud física corregida por los factores de temperatura, elevación y pendiente efectiva.

Artículo 4. *Interpretación.*

Para la interpretación de las normas técnicas establecidas en este real decreto se tendrán en cuenta las previsiones de la normativa técnica aeronáutica de la Unión Europea y la Organización de Aviación Civil Internacional (OACI).

Artículo 5. *Clases de servidumbres aeronáuticas.*

Las servidumbres aeronáuticas que se regulan en este real decreto se clasifican en las siguientes categorías:

- a) Servidumbres de aeródromo;
- b) Servidumbres de instalaciones radioeléctricas aeronáuticas, que incluye las servidumbres de protección frente a la instalación de aerogeneradores; y
- c) Servidumbres de limitación de actividades.

Artículo 6. *Datos de referencia para la aplicación de las servidumbres.*

El Ministerio de Transportes, Movilidad y Agenda Urbana o el Ministerio de Defensa, en el ámbito de sus respectivas competencias, determinará de forma específica, en cada caso y para cada aeródromo o instalación, los datos necesarios de umbrales, extremos de pista y puntos de referencia a los únicos efectos de aplicación de las servidumbres aeronáuticas.

Artículo 7. *Apantallamiento.*

1. Un objeto fijo e inamovible, un edificio preexistente o el propio terreno natural podrá considerarse que está apantallando a otro objeto cuando, en relación con una posible vulneración de las servidumbres aeronáuticas, se cumplan los siguientes criterios:

a) En el caso de las servidumbres de aeródromo se podrá considerar que un objeto está apantallado cuando:

1.º Se encuentre situado por debajo del plano que pasa por el punto más elevado del obstáculo que sirve de apantallamiento y forma una pendiente negativa del 10 % con la horizontal que pasa por dicho punto, cualquiera que sea la dirección que se encuentre respecto al aeródromo (excepto en sentido contrario a la dirección del mismo), y a una distancia, medida horizontalmente, no superior a 150 metros, o

2.º Se encuentre situado dentro del volumen engendrado por la traslación horizontal del contorno del obstáculo que sirve de apantallamiento, en sentido opuesto al que se encuentra el aeródromo, y a una distancia horizontal de dicho obstáculo, no superior a 150 metros.

b) En el caso de las servidumbres de instalaciones radioeléctricas aeronáuticas y las de protección frente a la instalación de aerogeneradores se podrá considerar que un objeto está apantallado cuando ninguna parte del objeto sea visible desde la instalación radioeléctrica, siendo preciso un análisis detallado en función de la tipología de la instalación.

2. En los casos de vulneración de las servidumbres aeronáuticas en los que concurren los criterios de apantallamiento señalados en los apartados anteriores podrá solicitarse una autorización de obstáculos con arreglo a lo previsto en el artículo 34. De forma análoga, podrá emitirse en estos casos informe favorable al plan o instrumento de ordenación con arreglo al artículo 28.

CAPÍTULO II

Servidumbres de aeródromo

Artículo 8. *Objeto y superficies delimitadoras de las servidumbres de aeródromo.*

1. Constituyen las servidumbres de los aeródromos las que son necesarias establecer en sus alrededores y, en su caso, en su interior para garantizar la continuidad de las operaciones aéreas en adecuadas condiciones de seguridad.

2. El área afectada por las servidumbres de aeródromo se delimitará teniendo en cuenta la proyección ortogonal sobre el terreno de las siguientes superficies:

- a) Superficie de subida en el despegue;
- b) Superficie de aproximación;
- c) Superficie de transición;
- d) Superficie de franja de pista;
- e) Superficie horizontal interna;
- f) Superficie cónica;
- g) Superficie externa circular; y
- h) Superficie externa longitudinal.

3. Los criterios técnicos establecidos para la delimitación de las superficies de las servidumbres de aeródromos figuran en el anexo I.

4. Las servidumbres aeronáuticas sobre las superficies externas circular y longitudinal podrán establecerse sobre la totalidad de las superficies contempladas en el anexo I o sobre parte de ellas cuando, sin que se vea afectada la seguridad y regularidad de las operaciones aéreas, resulte conveniente con el objeto de producir una mínima afección en el territorio. El establecimiento de servidumbres de aeródromo sobre una parte de estas superficies, en vez de sobre la totalidad de las mismas, se justificará mediante estudio aeronáutico de seguridad que formará parte de la documentación prevista en el artículo 20.3 de este real decreto.

Artículo 9. *Clasificación de pistas a efectos de servidumbres aeronáuticas.*

1. Las dimensiones y geometría de las superficies de las servidumbres de aeródromo se determinarán tomando como referencia el número de clave establecido para cada una de sus pistas en función de su longitud básica.

El número de clave asignado a la longitud básica de pista, medida en metros, será:

- a) Número de clave 1 para longitudes básicas de pista de menos de 800 m.
- b) Número de clave 2 para longitudes básicas de pista iguales o superiores a 800 m y menores de 1.200 m.
- c) Número de clave 3 para longitudes básicas de pista iguales o superiores a 1.200 m y menores de 1.800 m.
- d) Número de clave 4 para longitudes básicas de pista iguales o superiores a 1.800 m.

2. En los aeródromos civiles el número de clave de las pistas será el que se hubiera determinado durante el procedimiento seguido para su autorización, verificación o certificación conforme a la normativa aplicable vigente, según cada caso.

3. En los aeródromos militares corresponde al Ministerio de Defensa la clasificación de las pistas en función de su longitud básica.

Artículo 10. *Limitación de alturas.*

1. Dentro del área sometida a servidumbres de aeródromo, podrá tomarse una o más de las siguientes medidas: restringir la creación de nuevos obstáculos, eliminar total o parcialmente los existentes, o señalizarlos, balizarlos e iluminarlos.

2. Los proyectos de planes o instrumentos de ordenación urbanística, territorial o de cualquier otra índole que ordenen físicamente el territorio que se pretendan llevar a cabo en áreas sometidas a servidumbres de aeródromo, o los de su revisión o modificación, requerirán de un informe previo favorable conforme al artículo 27 y no podrán contemplar la implantación o modificación de elemento alguno o del terreno que sobrepase en altura los límites establecidos por las superficies de las servidumbres de aeródromo, salvo en los casos excepcionales contemplados en el artículo 28.

3. Las actuaciones que se pretendan llevar a cabo en áreas sometidas a servidumbres de aeródromo requerirán un acuerdo previo favorable conforme al artículo 31, y no podrán contemplar la implantación o modificación de elemento alguno o del terreno que sobrepase en altura los límites establecidos por las superficies de las servidumbres de aeródromo, salvo que se encuentren amparadas en su correspondiente autorización de obstáculo prevista en los casos excepcionales contemplados en el artículo 34.

4. El trazado y condiciones de gálibo de las infraestructuras viarias que se construyan en las áreas incluidas dentro del perímetro de las servidumbres de aeródromo, así como la regulación de la detención de vehículos en las mismas deberán ajustarse a las condiciones que se especifiquen en cada caso por el Ministerio de Transportes, Movilidad y Agenda Urbana o el Ministerio de Defensa, según corresponda.

CAPÍTULO III

Servidumbres de instalaciones radioeléctricas aeronáuticas**Artículo 11.** *Objeto, zonas y superficies de las servidumbres de instalaciones radioeléctricas aeronáuticas.*

1. Constituyen servidumbres de instalaciones radioeléctricas aeronáuticas las que se establecen para garantizar su correcto funcionamiento.

2. A efectos de este real decreto, las instalaciones radioeléctricas aeronáuticas se clasifican en las siguientes categorías:

- a) Instalaciones de comunicaciones;
- b) Instalaciones de ayuda a la navegación aérea; e
- c) Instalaciones de vigilancia.

3. Para la delimitación del área afectada por las servidumbres de instalaciones radioeléctricas aeronáuticas se establecen las siguientes zonas y superficies:

- a) Zona de seguridad; y
- b) Superficie de limitación de alturas, dentro de cuya proyección ortogonal se aplicará la correspondiente servidumbre.

4. La delimitación de las zonas y superficies de las servidumbres de instalaciones radioeléctricas aeronáuticas se llevará a cabo de acuerdo con los criterios técnicos establecidos en el anexo II, en función de la categoría de instalación radioeléctrica aeronáutica que proteja cada servidumbre, y del anexo III en el caso específico de la instalación de aerogeneradores.

Artículo 12. *Limitaciones de construcción y de alturas.*

1. Con objeto de prevenir las perturbaciones radioeléctricas sufridas en la normal utilización de una instalación radioeléctrica aeronáutica, producidas por las absorciones y/o reflexiones de las ondas electromagnéticas radiadas o recibidas por la instalación, se imponen las limitaciones siguientes:

- a) Dentro de la Zona de seguridad se prohíbe cualquier elemento sobre el terreno, así como la modificación temporal o permanente de la constitución del propio terreno.

§ 47 Servidumbres aeronáuticas de protección de la navegación aérea

b) Dentro de la proyección ortogonal de la Superficie de limitación de alturas se prohíbe cualquier elemento o modificación de la constitución del propio terreno que, de modo temporal o permanente, sobrepasen dicha superficie.

2. Los proyectos de planes o instrumentos de ordenación urbanística, territorial o de cualquier otra índole que ordenen físicamente el territorio que se pretendan llevar a cabo en el área afectada por las servidumbres de instalaciones radioeléctricas aeronáuticas, o los de su revisión o modificación, requerirán de un informe previo favorable conforme al artículo 27 y no podrán contemplar la implantación o modificación de elemento alguno o del terreno en contra de lo dispuesto en este artículo, salvo en los casos excepcionales contemplados en el artículo 28.

3. Las actuaciones que se pretendan llevar a cabo en el área afectada por las servidumbres de instalaciones radioeléctricas aeronáuticas requerirán un acuerdo previo favorable conforme al artículo 31, y no podrán contemplar la implantación o modificación de elemento alguno o del terreno en contra de lo dispuesto en este artículo, salvo que se encuentren amparadas en su correspondiente autorización de obstáculo prevista en los casos excepcionales contemplados en el artículo 34.

Artículo 13. *Emisiones radioeléctricas.*

La autoridad aeronáutica nacional de supervisión civil o el órgano competente del Ministerio de Defensa notificará a la autoridad responsable de la planificación, gestión y control del dominio público radioeléctrico, a los efectos oportunos, la existencia de perturbaciones radioeléctricas sufridas en la normal utilización de una instalación radioeléctrica aeronáutica producidas por otros emisores radioeléctricos que opere fuera de la banda libre dentro de la zona de seguridad o en la proyección ortogonal de la superficie de limitación de alturas de instalaciones radioeléctricas aeronáuticas.

CAPÍTULO IV

Servidumbre de limitación de actividades**Artículo 14.** *Servidumbre de limitación de actividades.*

1. El área afectada por las servidumbres de aeródromo, indicadas en el artículo 8, y por las servidumbres de instalaciones radioeléctricas, indicadas en el artículo 11, queda sujeta a una servidumbre de limitación de actividades, en cuya virtud, la autoridad nacional de supervisión civil o el órgano competente del Ministerio de Defensa, en el ámbito de sus respectivas competencias, podrán prohibir, limitar o condicionar actividades que se ubiquen dentro de la misma y puedan suponer un peligro para las operaciones aéreas o para el correcto funcionamiento de las instalaciones radioeléctricas. Dicha posibilidad se extenderá a los usos del suelo que faculten para la implantación o ejercicio de dichas actividades, y abarcará, entre otras:

a) Las actividades que supongan o lleven aparejada la construcción de obstáculos de tal índole que puedan inducir turbulencias;

b) Las actividades que supongan o puedan llevar aparejada la construcción de obstáculos de tal índole que puedan interferir en la visual de los Servicios de Control de Aeródromo;

c) El uso de luces, incluidos proyectores o emisores láser que puedan crear peligros o inducir a confusión o error;

d) Las actividades que impliquen el uso de superficies grandes y muy reflectantes que puedan dar lugar a deslumbramiento;

e) Las actuaciones que puedan estimular, atraer o generar la presencia de fauna;

f) Las actividades o la presencia de objetos fijos o móviles que puedan interferir el funcionamiento de los sistemas de comunicación, navegación y vigilancia aeronáuticas o afectarlos negativamente;

g) Las actividades que faciliten o lleven aparejada la implantación o funcionamiento de instalaciones que produzcan humo, nieblas o cualquier otro fenómeno que suponga un riesgo para las aeronaves;

h) El uso de medios de propulsión o sustentación aéreos para la realización de actividades deportivas, o de cualquier otra índole; y

i) El lanzamiento de fuegos artificiales o artilugios de índole similar.

2. Las personas físicas o jurídicas que pretendan realizar las actividades y usos a que se refiere el apartado 1 deberán comunicar al gestor del aeródromo o al proveedor de servicios de navegación aérea cuyas servidumbres se vean afectadas los datos de la actividad que pretenden realizar de acuerdo con los protocolos de coordinación que establezca la autoridad nacional de supervisión civil o el órgano competente del Ministerio de Defensa. En la forma indicada en estos protocolos de coordinación, la autoridad nacional de supervisión civil o el órgano competente del Ministerio de Defensa podrán prohibir, limitar o condicionar la actividad de acuerdo con lo referido en el apartado 1.

3. Las personas físicas o jurídicas que pretendan realizar las actividades y usos a que se refiere el apartado 1 deberán abstenerse de realizar las que resulten prohibidas, en aplicación del apartado 2, en su caso.

4. Las personas físicas o jurídicas que pretendan realizar las actividades y usos a que se refiere el apartado 1, y que puedan estar condicionadas o limitadas, deberán cumplir las medidas de mitigación que se determinen para su ejercicio en aplicación del apartado 2, en su caso.

5. El establecimiento de las prohibiciones, limitaciones o condiciones a que se refieren los apartados anteriores se ajustará a lo dispuesto en el artículo 25 en el caso de actividades o usos de suelo existentes o al artículo 31 en los supuestos de actividades de nueva implantación que lleven aparejadas construcciones instalaciones o plantaciones.

6. La autoridad nacional de supervisión civil o el órgano competente del Ministerio de Defensa, en el ámbito de sus respectivas competencias, podrán establecer las prohibiciones, limitaciones o condiciones a que se refiere el presente artículo de oficio o a solicitud del titular o del gestor de la infraestructura aeronáutica o el proveedor de servicios de navegación aérea. En los supuestos en que actúen de oficio, se recabará informe del mencionado titular o gestor de la infraestructura aeronáutica o proveedor de servicios de navegación aérea.

7. En zonas afectadas por servidumbres aeronáuticas, el lanzamiento de globos libres no tripulados, farolillos voladores y globos de helio se ajustará a lo previsto en el Real Decreto 1180/2018, de 21 de septiembre, por el que se desarrolla el Reglamento del aire y disposiciones operativas comunes para los servicios y procedimientos de navegación aérea y se modifican el Real Decreto 57/2002, de 18 de enero, por el que se aprueba el Reglamento de Circulación Aérea; el Real Decreto 862/2009, de 14 de mayo, por el que se aprueban las normas técnicas de diseño y operación de aeródromos de uso público y el Reglamento de certificación y verificación de aeropuertos y otros aeródromos de uso público; el Real Decreto 931/2010, de 23 de julio, por el que se regula el procedimiento de certificación de proveedores civiles de servicios de navegación aérea y su control normativo; y el Reglamento de la Circulación Aérea Operativa, aprobado por Real Decreto 601/2016, de 2 de diciembre.

CAPÍTULO V

Condiciones generales de protección de la navegación aérea

Artículo 15. *Obstáculos de gran altura e instalaciones de baja visibilidad.*

1. La construcción o implantación en cualquier punto del territorio nacional, fuera de servidumbres aeronáuticas, incluyendo sus aguas territoriales, de construcciones o instalaciones que tengan una altura igual o superior a 100 metros sobre el nivel del terreno o agua circundantes, deberá obtener el acuerdo previo favorable de la autoridad nacional de supervisión civil, en coordinación con el órgano competente del Ministerio de Defensa, y atenerse a las condiciones que, en su caso, se establezcan para garantizar la seguridad de la navegación aérea.

En el caso de ser necesario realizar un estudio aeronáutico para la obtención del acuerdo previo para estos obstáculos de gran altura, este estudio se limitará a la posible afección a los procedimientos de vuelo.

§ 47 Servidumbres aeronáuticas de protección de la navegación aérea

2. A tal efecto, los promotores de dichas construcciones o instalaciones solicitarán directamente el acuerdo previo favorable de la autoridad nacional de supervisión civil.

3. Los ayuntamientos y entes competentes para el otorgamiento de licencias y autorizaciones en materia de urbanismo incluirán en sus licencias y autorizaciones, de forma previa a su concesión, las condiciones que establezca la autoridad nacional de supervisión civil.

4. Las administraciones territoriales informarán a la autoridad nacional de supervisión civil de los obstáculos de altura igual o superior a 100 metros existentes en su territorio, en el plazo de un año desde la entrada en vigor de esta norma.

5. Finalizadas las actuaciones que supongan la creación de obstáculos de gran altura, sus promotores comunicarán a la autoridad nacional de supervisión civil la altura y las coordenadas definitivas resultantes de la ejecución del correspondiente proyecto, en un plazo máximo de tres meses.

6. A propuesta del Ministerio de Defensa, se aprobará en la forma prevista en el artículo cincuenta y uno de la Ley 48/1960, de 21 de julio, y en este real decreto, la delimitación territorial en la que la construcción o implantación de elementos que tengan una altura igual o superior a 50 metros sobre el nivel del terreno o de las aguas circundantes o en el caso de líneas eléctricas que tengan una altura igual o superior a 40 metros sobre el nivel del terreno o de las aguas circundantes o que tengan una distancia entre postes igual o superior a 100 metros, cuando no requieran el acuerdo previo favorable de la autoridad nacional de supervisión civil, deban obtener el acuerdo previo favorable del órgano competente del Ministerio de Defensa. Dicho acuerdo previo establecerá las medidas de mitigación de riesgos necesarias en materia de señalización, iluminación y balizamiento para garantizar la seguridad de la navegación aérea operativa. A tal efecto, los promotores de dichas construcciones o instalaciones solicitarán directamente el acuerdo previo favorable al órgano competente del Ministerio de Defensa.

Artículo 16. *Actividades que pueden suponer un foco de atracción de fauna y poner en riesgo la seguridad de la navegación aérea.*

1. La autoridad nacional de supervisión civil, o el órgano competente del Ministerio de Defensa, en el ejercicio de sus respectivas competencias, podrán adoptar mediante resolución las medidas encaminadas a impedir que, en cualquier parte del territorio nacional no afectado por servidumbres aeronáuticas, las actividades humanas generen focos de atracción de fauna que constituyan un riesgo para la seguridad de las operaciones aeronáuticas o el buen funcionamiento de las instalaciones radioeléctricas aeronáuticas.

Las medidas que se adopten, que pueden incluir la prohibición de dichas actividades, la limitación de las mismas a las condiciones que se establezcan o su reubicación, deberán estar justificadas en un estudio aeronáutico de seguridad aprobado por la autoridad nacional de supervisión civil.

2. Cuando dichas actividades puedan afectar a los espacios previstos en la Ley 42/2007, de 13 de diciembre, del Patrimonio Natural y la Biodiversidad, se recabará informe previo de la administración competente.

En el supuesto previsto en el párrafo anterior las medidas adoptadas por la autoridad nacional de supervisión correspondiente serán vinculantes a los efectos del régimen de excepciones previstos en el artículo 61 de dicha ley.

3. Las personas físicas o jurídicas que pretendan realizar las actividades descritas en el presente artículo deberán abstenerse de realizar las que resulten prohibidas, en su caso.

Las personas físicas o jurídicas que pretendan realizar las actividades descritas en el presente artículo deberán cumplir las condiciones que se establezcan para su realización, en su caso.

Artículo 17. *Derecho de acceso.*

El acceso del personal actuario de la autoridad nacional de supervisión civil en el desempeño de sus funciones inspectoras a cualesquiera instalaciones, locales o terrenos, se realizará de acuerdo a lo dispuesto en el artículo 25.2 de la Ley 21/2003, de 7 de julio. El acceso de los funcionarios del Ministerio de Defensa se realizará de acuerdo a lo que disponga su normativa específica.

CAPÍTULO VI

Aprobación de las servidumbres aeronáuticas**Artículo 18.** *Aprobación de las servidumbres.*

Las servidumbres aeronáuticas de cada aeródromo o instalación radioeléctrica aeronáutica se aprobarán o confirmarán, caso este último de haberse aprobado con carácter de urgencia, mediante acto administrativo que revestirá la forma de real decreto del Consejo de Ministros, en el que se definirá su contenido y alcance.

En caso de urgencia, tal como cuando se prevea una inmediata puesta en servicio de las infraestructuras susceptibles de disponer de servidumbres aeronáuticas o se trate de evitar la aparición de un riesgo grave no contemplado por las servidumbres vigentes en el momento, las servidumbres aeronáuticas podrán aprobarse mediante orden ministerial, quedando sin efecto si en el plazo de doce meses no son confirmadas por real decreto.

Artículo 19. *Competencias en el procedimiento de aprobación de las servidumbres aeronáuticas.*

1. Corresponde al Ministerio de Transportes, Movilidad y Agenda Urbana la instrucción, impulso y tramitación del procedimiento para la aprobación de las servidumbres aeronáuticas de aeródromos e instalaciones radioeléctricas de carácter civil.

2. En el caso de los aeródromos militares y las instalaciones radioeléctricas para uso militar, corresponde al Ministerio de Defensa la instrucción, impulso y tramitación del procedimiento para la aprobación de las servidumbres aeronáuticas.

3. En los aeródromos de utilización conjunta, y en las instalaciones radioeléctricas de uso civil ubicadas en recintos de titularidad del Ministerio de Defensa, la instrucción, impulso y tramitación del procedimiento para la aprobación de las servidumbres aeronáuticas corresponderá al Ministerio de Transportes, Movilidad y Agenda Urbana, que solicitará informe preceptivo del Ministerio de Defensa, que será vinculante en lo que afecte a los intereses de la Defensa Nacional, que deberá emitirse en un plazo de dos meses.

Artículo 20. *Iniciativa para para la aprobación de las servidumbres aeronáuticas civiles.*

1. Los titulares y gestores de las infraestructuras aeroportuarias civiles y los proveedores de servicios de navegación aérea civiles podrán solicitar la aprobación de las servidumbres aeronáuticas al órgano competente para su instrucción, impulso y tramitación.

2. En el caso de aeródromos de competencia autonómica susceptibles de solicitar la aprobación de servidumbres, de acuerdo con lo establecido en el artículo 2, la solicitud deberá formularse por el órgano competente en materia de aeropuertos de la comunidad autónoma donde radique el aeródromo.

3. Las solicitudes a las que se refieren los apartados 1 y 2, se dirigirán a la Dirección General de Aviación Civil acompañadas, en todo caso, de la siguiente documentación:

a) Memoria justificativa de la necesidad del establecimiento de servidumbres aeronáuticas;

b) Documentos que definan y delimiten las servidumbres propuestas conforme lo dispuesto en el presente real decreto, incluyendo los planos donde se representen;

c) Propuesta de medidas a adoptar, caso de que resulten necesarias, en relación con los obstáculos o actividades existentes que puedan vulnerar las servidumbres aeronáuticas a aprobar o supongan un riesgo para la navegación aérea. La propuesta deberá venir acompañada de un estudio aeronáutico de seguridad, y una evaluación económica de lo que pueda suponer el efectivo establecimiento de las servidumbres en cada aeropuerto o instalación de navegación aérea, y su alcance respecto a la rentabilidad media de dicha instalación conforme a los criterios generales del Reglamento de Ejecución (UE) 2019/317 de la Comisión, de 11 de febrero de 2019, por el que se establece un sistema de evaluación del rendimiento y de tarificación en el cielo único europeo y se derogan los Reglamentos de Ejecución (UE) n.º 390/2013 y (UE) n.º 391/2013, o norma que lo sustituya; y

§ 47 Servidumbres aeronáuticas de protección de la navegación aérea

d) En su caso, el estudio aeronáutico de seguridad que justifique la aprobación de servidumbres aeronáuticas sobre una parte de las superficies externas circular y longitudinal, conforme a lo dispuesto en el artículo 8.4.

4. En el caso de que se proponga la eliminación o modificación de obstáculos o actividades que afecten a derechos patrimonializados, se iniciará el correspondiente procedimiento de expropiación, que será tramitado conforme las correspondientes previsiones legales, sin perjuicio de las determinaciones sobre aspectos puntuales que figuran en el presente real decreto con carácter adicional o aclaratorio. Corresponde a quien solicite la eliminación o modificación de obstáculos o actividades aportar el proyecto de expropiación, incluyendo una relación concreta e individualizada de los bienes o derechos cuya ocupación o disposición se consideren necesarias, en la que se expresará el estado material y jurídico de cada uno de los bienes o derechos, los nombres de los propietarios afectados por la expropiación y los de cuantos sean titulares de algún derecho o interés indemnizable o de sus representantes, con indicación de su residencia y domicilio.

5. Los procedimientos de expropiación derivados de la aprobación de servidumbres aeronáuticas podrán iniciarse, tramitarse y aprobarse conjuntamente con el acto administrativo por el que se acuerde dicha aprobación, o con posterioridad a su aprobación a medida que resulte necesario.

6. El plazo máximo para resolver y notificar los procedimientos de aprobación de servidumbres aeronáuticas será de seis meses. Transcurrido dicho plazo, se considerarán desestimadas las solicitudes realizadas por silencio administrativo. La resolución pone fin a la vía administrativa.

Artículo 21. *Aprobación de las servidumbres aeronáuticas de oficio.*

1. El procedimiento para la aprobación de las servidumbres aeronáuticas también podrá tramitarse de oficio por los Ministerios de Transportes, Movilidad y Agenda Urbana o de Defensa, en el ámbito de sus propias competencias, en cuyo caso se dará audiencia al titular y/o al gestor de la infraestructura aeronáutica o proveedor de servicios de navegación aérea y se requerirá al beneficiario de la expropiación forzosa para la aportación de la documentación que corresponda.

2. El plazo máximo para resolver y notificar estos procedimientos será de seis meses. Transcurrido dicho plazo se producirá la caducidad del procedimiento. La resolución pone fin a la vía administrativa.

Artículo 22. *Trámites de información pública y audiencia.*

1. En el procedimiento seguido para la aprobación de las servidumbres aeronáuticas se realizará un trámite de información pública por un plazo mínimo de veinte días a fin de que cualquier persona física o jurídica pueda examinar el expediente y formular las alegaciones que considere oportunas, y se dará audiencia a las administraciones públicas territoriales cuyo territorio se halle incluido, total o parcialmente, dentro del ámbito de las servidumbres por un plazo máximo de quince días hábiles.

2. Durante los trámites de información pública a los interesados y audiencia a las administraciones públicas afectadas, entre las que se encuentran las administraciones competentes en la gestión de los espacios Natura 2000 se pondrán a disposición pública los proyectos de resolución, los planos en los que se reflejen las áreas afectadas por las servidumbres aeronáuticas, y la memoria justificativa prevista en el artículo 20.3.a).

3. La documentación a que se refiere el apartado anterior será publicada en la página web del Ministerio de Transportes, Movilidad y Agenda Urbana o del Ministerio de Defensa, según corresponda, y, en su caso, de la entidad solicitante, además de ponerse a disposición de los interesados en las Delegaciones del Gobierno en los territorios afectados, a través de las correspondientes Áreas funcionales de Fomento.

4. El Ministerio de Defensa podrá excluir de los trámites de información pública a los interesados y audiencia a las administraciones públicas territoriales afectadas aquella documentación relativa a instalaciones afectas a la Defensa Nacional que por su carácter confidencial no deba ser publicada.

§ 47 Servidumbres aeronáuticas de protección de la navegación aérea

5. Cuando, por razones de urgencia derivadas de la necesidad de garantizar la seguridad aérea o la regularidad de las operaciones, se aprueben servidumbres aeronáuticas mediante orden ministerial de acuerdo con lo previsto en el artículo 18, los plazos de los trámites regulados en este artículo se reducirán a la mitad.

Artículo 23. *Difusión de las servidumbres aeronáuticas.*

1. El real decreto, o la orden ministerial dictada por razones de urgencia, mediante el que se aprueben las servidumbres aeronáuticas será objeto de publicación en el «Boletín Oficial del Estado».

2. El Ministerio de Transportes, Movilidad y Agenda Urbana o el Ministerio de Defensa, en el ámbito de sus propias competencias, lo comunicará a los organismos autonómicos, provinciales y municipales para su cumplimiento, a cuyo fin, se les dará la máxima publicidad y difusión.

3. Los planos en los que se reflejen las áreas afectadas por las servidumbres, y su memoria justificativa serán publicados en la página web del Ministerio de Transportes, Movilidad y Agenda Urbana o del Ministerio de Defensa, según corresponda, y en su caso, de la entidad solicitante, salvo aquella documentación relativa a instalaciones afectas a la Defensa Nacional que por su carácter confidencial no haya sido sometida a información pública.

Artículo 24. *Instalaciones del Ministerio de Defensa.*

1. Para la aprobación de las servidumbres aeronáuticas correspondientes a aeródromos militares, zonas militares en aeródromos de utilización conjunta, así como a instalaciones radioeléctricas de navegación aérea de interés para la defensa, se aplicará lo dispuesto en este real decreto, en cuanto sea compatible con la Defensa Nacional.

2. En el caso de servidumbres competencia del Ministerio de Defensa, las referencias contenidas en este real decreto al titular o al gestor de la infraestructura aeronáutica o proveedor de servicios de navegación aérea, se entenderán hechas al propio Ministerio de Defensa o al órgano que éste designe.

CAPÍTULO VII

Aplicación de las servidumbres aeronáuticas**Artículo 25.** *Eliminación de obstáculos y limitación o prohibición de actividades existentes por aprobación de servidumbres.*

1. Corresponde al Ministerio de Transportes, Movilidad y Agenda Urbana o al órgano competente del Ministerio de Defensa, conjuntamente o a cada uno por separado en el ámbito de sus competencias, resolver, de oficio o a instancias del titular o del gestor de la infraestructura aeronáutica o proveedor de servicios de navegación aérea, sobre la eliminación, señalamiento, balizamiento e iluminación o modificación de obstáculos, instalaciones, actividades o usos del suelo entre aquellos existentes o autorizados en las zonas de servidumbres aeronáuticas, previo informe del citado titular o gestor de la infraestructura aeronáutica o proveedor de servicios de navegación aérea, cuando no haya solicitado la adopción de tales medidas.

2. Cuando estas medidas afecten a derechos patrimonializados serán de aplicación las disposiciones sobre expropiación forzosa.

A tales efectos el titular o el gestor de la infraestructura aeronáutica o proveedor de servicios de navegación aérea que tenga la condición de beneficiario vendrá obligado a presentar, además de la documentación prevista en la legislación sobre expropiación forzosa, la evaluación económica de dichas medidas con relación a la explotación del aeródromo o instalación.

3. Cuando por razones de seguridad operacional fuese necesaria la adopción de medidas con carácter inmediato, podrá aplicarse el procedimiento de urgencia regulado en la Ley de Expropiación Forzosa, para conseguir tal eliminación, señalamiento y/o iluminación o modificación.

Artículo 26. *Incorporación de las servidumbres aeronáuticas a los planes directores aeroportuarios y de navegación aérea y a los planes o instrumentos de ordenación territorial o urbanística.*

1. La aprobación de las servidumbres aeronáuticas comportará para cualesquiera planes o instrumentos de ordenación territorial o urbanística que incluyan dentro de su ámbito áreas sujetas a dichas servidumbres, la obligación de incorporar las limitaciones que éstas imponen a las determinaciones que legalmente constituyen el ámbito objetivo de cada uno de los instrumentos referidos, de acuerdo con lo establecido en la Ley 48/1960, de 21 de julio. A tales efectos, será obligatoria la adaptación de los planes o instrumentos de ordenación territorial o urbanística en vigor en el plazo que determine la legislación aplicable y no serán de aplicación, mientras tanto, las determinaciones del plan o instrumento de ordenación territorial o urbanístico que no resulten acordes con las servidumbres aprobadas.

2. Las servidumbres aprobadas quedarán integradas en los planes directores aeroportuarios y de navegación aérea, de acuerdo a lo que disponga el correspondiente acto por el que se aprueben las mismas.

Artículo 27. *Informes de planes o instrumentos de ordenación.*

1. Todos los proyectos de planes o instrumentos de ordenación urbanística o territorial o de cualquier otra índole que ordenen físicamente el territorio o los de su revisión o modificación, que afecten a los espacios sujetos a las servidumbres aeronáuticas de aeródromos o instalaciones radioeléctricas civiles y de uso conjunto, serán informados por la Dirección General de Aviación Civil del Ministerio de Transportes, Movilidad y Agenda Urbana.

En el caso de aeródromos utilizados conjuntamente por una base aérea o aeródromo militar y un aeropuerto, y en el de aeropuertos de competencia autonómica, se requerirá el informe previo del Ministerio de Defensa y del órgano competente en materia aeroportuaria de la comunidad autónoma afectada, respectivamente.

2. Idéntico requisito se aplicará a cualquier instrumento de planificación que contemple la instalación de aerogeneradores en una zona sometida a una servidumbre de protección frente a la instalación de aerogeneradores para instalaciones radioeléctricas civiles y de uso conjunto.

3. A los efectos previstos en los apartados 1 y 2, previamente a la aprobación inicial o equivalente del instrumento de ordenación, el organismo competente para su tramitación solicitará de la Dirección General de Aviación Civil la emisión de dicho informe remitiendo la documentación correspondiente a la aprobación inicial.

4. Los informes relativos a las modificaciones o revisiones de planes o instrumentos de ordenación se ceñirán a los aspectos que hayan sido objeto de alteración.

5. Los informes previstos en este artículo tendrán el carácter de preceptivos y vinculantes en lo que se refiere a la compatibilidad de los planes o instrumentos de ordenación con las servidumbres aeronáuticas y las limitaciones que estas imponen tanto a obstáculos como a actividades. En ellos se podrán establecer las condiciones particulares adicionales que resultasen necesarias para garantizar el cumplimiento de las servidumbres aeronáuticas.

6. El plazo para la emisión de estos informes es de seis meses a contar desde la recepción de la documentación requerida, incluidos el informe del Ministerio de Defensa o el de la comunidad autónoma si fueran necesarios. Transcurrido dicho plazo sin que se haya emitido el informe de la Dirección General de Aviación Civil se entenderá emitido con carácter disconforme.

7. A falta de solicitud del informe preceptivo, así como en el supuesto de disconformidad, no se podrá aprobar definitivamente el instrumento de planificación de que se trate en lo que afecte al ejercicio de las competencias estatales.

8. En el caso de servidumbres correspondientes a aeropuertos de interés general o instalaciones radioeléctricas incluidas en planes directores, el informe sobre las servidumbres vigentes formará parte del contenido del informe que haya de emitirse conforme a la disposición adicional segunda del Real Decreto 2591/1998, de 4 de diciembre, sobre la Ordenación de los Aeropuertos de Interés General y su Zona de Servicio, en

§ 47 Servidumbres aeronáuticas de protección de la navegación aérea

ejecución de lo dispuesto por el artículo 166 de la Ley 13/1996, de 30 de diciembre, de Medidas Fiscales, Administrativas y del Orden Social.

9. Las Administraciones u organismos competentes para la aprobación definitiva del planeamiento territorial o urbanístico deberán remitir a la Dirección General de Aviación Civil, a la mayor brevedad posible, el plan o instrumento de ordenación aprobado definitivamente, acompañado de certificación del acto de aprobación definitiva. El Centro directivo comprobará la inclusión de las servidumbres aeronáuticas y de las medidas que se adopten para garantizar su cumplimiento efectivo y resolverá al efecto. Transcurridos dos meses desde la recepción de dicha certificación sin que se formulen reparos, se entenderá emitida resolución en sentido favorable.

Artículo 28. *Informes favorables en casos de excepción.*

1. Excepcionalmente, la Dirección General de Aviación Civil podrá informar favorablemente planes e instrumentos de ordenación en los que se incluyan actuaciones que vulneren las servidumbres aeronáuticas, previa consulta al titular o gestor de la infraestructura aeronáutica o proveedor de servicios de navegación aérea, que deberá pronunciarse en el plazo de tres meses, e informe vinculante de la autoridad nacional de supervisión civil, en el que se acredite que no se compromete ni la seguridad ni la regularidad de las operaciones de las aeronaves. El informe de la autoridad nacional de supervisión deberá emitirse en el mismo plazo. Cuando se trate de servidumbres asociadas a infraestructuras o instalaciones aeronáuticas de uso conjunto, la Dirección General de Aviación Civil solicitará el informe previo favorable del Ministerio de Defensa.

2. A los efectos previstos en el apartado 1, la Dirección General de Aviación Civil podrá requerir al solicitante la aportación de la documentación necesaria para la elaboración de un estudio aeronáutico de seguridad.

3. El informe favorable emitido con carácter excepcional en estos supuestos señalará, en su caso, las condiciones particulares adicionales que resultasen necesarias para garantizar la seguridad y la regularidad de las operaciones aéreas.

Artículo 29. *Exenciones relativas al requisito de informe de planes o instrumentos de ordenación.*

1. Cuando conste acreditado que no se compromete la seguridad o regularidad de las operaciones aéreas, el normal funcionamiento de las ayudas a la navegación aérea y la planificación y desarrollo de los aeropuertos de interés general y de las instalaciones para la navegación aérea, mediante resolución de la Dirección General de Aviación Civil, se podrán eximir del informe previsto en el artículo 27 a áreas delimitadas geográficamente comprendidas dentro de las servidumbres aeronáuticas.

2. Para la emisión de dicha resolución se recabará, en su caso, informe de la autoridad nacional de supervisión civil y, cuando afecte a aeródromos utilizados conjuntamente por una base aérea o aeródromo militar y un aeropuerto, también del Ministerio de Defensa, que será vinculante en el ámbito de sus competencias.

Asimismo, se recabará informe del titular o gestor de la infraestructura aeronáutica y del proveedor de servicios de navegación aérea que resulten afectados.

3. La resolución será notificada a las administraciones públicas afectadas, perdiendo su eficacia, salvo que se confirmen expresamente, cuando se produzcan modificaciones en las servidumbres aeronáuticas civiles que afecten a los ámbitos geográficos indicados en la resolución con posterioridad a la fecha de la misma.

4. Las exenciones previstas en el apartado 1 no serán aplicables cuando los instrumentos de ordenación territorial o urbanística contemplen la instalación o modificación de aerogeneradores o construcciones e instalaciones de altura igual o superior a 100 metros.

Artículo 30. *Aeródromos e instalaciones militares.*

Corresponde al Ministerio de Defensa informar los proyectos de planes o instrumentos de ordenación urbanística o territorial o de cualquier otra índole que ordenen físicamente el territorio o los de su revisión o modificación, que afecten a los espacios sujetos a las servidumbres aeronáuticas de aeródromos militares o instalaciones radioeléctricas militares,

§ 47 Servidumbres aeronáuticas de protección de la navegación aérea

en los términos, plazos, condiciones y efectos, incluido el régimen de excepciones y exenciones, previstos en los artículos 27, 28 y 29, salvo en la necesidad de obtención del correspondiente informe de la autoridad nacional de supervisión civil.

Corresponde al Ministerio de Defensa adoptar la resolución por la que se aprueba el sometimiento de un área geográfica a la exención de informe previo sobre los proyectos de planes o instrumentos de planificación, o los de su revisión o modificación, previstos en el párrafo anterior.

Artículo 31. *Condiciones para la realización de actuaciones en zonas de servidumbre o que supongan obstáculos.*

1. No podrán adquirirse derechos en contra de las servidumbres aeronáuticas.

2. Las personas físicas o jurídicas sólo podrán ejecutar construcciones, instalaciones o plantaciones con pleno respeto al contenido de la normativa sobre servidumbres aeronáuticas. A tales efectos, no podrán desarrollarse dichas construcciones, instalaciones o plantaciones, que se encuentren en los espacios y zonas afectados por servidumbres aeronáuticas o que puedan ser consideradas obstáculos, si las autorizaciones emitidas por las administraciones públicas con competencias en materia urbanística o de ordenación territorial no cuentan con el previo acuerdo favorable de la autoridad nacional de supervisión civil o el órgano competente del Ministerio de Defensa, en el ámbito de sus propias competencias. El previo acuerdo favorable emitido por la autoridad nacional de supervisión civil o el órgano competente del Ministerio de Defensa será preceptivo con independencia del resto de autorizaciones emitidas por otras administraciones en el ámbito de sus competencias.

Igualmente se exigirá acuerdo favorable para las actuaciones no sujetas a control previo administrativo.

3. La exigencia de acuerdo previo favorable a que se refiere el apartado anterior será de aplicación tanto a las autorizaciones expresas como a las declaraciones responsables, comunicaciones previas o cualquier otra forma de intervención administrativa que permita la ejecución de la actuación.

El titular del acuerdo previo favorable deberá dar cumplimiento, en todo momento, a los condicionantes establecidos en dicho acuerdo previo favorable. El incumplimiento de los citados condicionantes dará lugar, a su vez, al incumplimiento de los artículos 10.3 y 12.3, según corresponda, en su caso.

4. Las administraciones públicas con competencias en materia urbanística y de ordenación territorial no podrán autorizar, ni expresa ni implícitamente o mediante consideración favorable de una comunicación previa o declaración responsable, ninguna construcción, instalación o plantación ubicada en los espacios y zonas afectados por servidumbres aeronáuticas o que pueda constituir obstáculo con arreglo a lo previsto en el presente real decreto, sin el previo acuerdo favorable de la autoridad nacional de supervisión civil o el órgano competente del Ministerio de Defensa, en el ámbito de sus propias competencias, o sin atenerse a las condiciones establecidas en dicho acuerdo previo favorable. Las autorizaciones emitidas por otras administraciones públicas en el ámbito de sus competencias serán independientes del preceptivo acuerdo favorable que deberá ser emitido por la autoridad nacional de supervisión civil o el órgano competente del Ministerio de Defensa.

5. La obligación de obtención de acuerdo previo favorable corresponde, en cualquier caso, a la persona física o jurídica que pretenda desarrollar construcciones, instalaciones o plantaciones, que se encuentren en los espacios y zonas afectados por servidumbres aeronáuticas o que puedan ser consideradas obstáculos. Dicha persona física o jurídica será considerada interesada en el procedimiento para la obtención de acuerdo previo favorable y resultará titular del mismo.

6. En el caso de actuaciones que requieran licencia o autorización de la administración de competencias urbanísticas, ésta solicitará a la autoridad nacional de supervisión civil o al órgano competente del Ministerio de Defensa, según corresponda, el acuerdo previo favorable a que se refiere este artículo.

§ 47 Servidumbres aeronáuticas de protección de la navegación aérea

7. Las administraciones públicas con competencias urbanística obligadas a solicitar el acuerdo previo de la autoridad nacional de supervisión civil, deberán hacerlo a través del procedimiento específico establecido en la sede electrónica asociada a la misma.

8. No será necesario el previo acuerdo favorable a que se refiere este artículo para las actuaciones que lleven a cabo, en el ejercicio de sus funciones aeroportuarias, los gestores de los aeropuertos de interés general en las superficies de su titularidad comprendidas en la zona de servicio delimitada en sus planes directores, ni los proveedores de servicios de navegación aérea para las instalaciones contempladas en el plan director de navegación aérea o en los planes directores aeroportuarios correspondientes, siempre y cuando se haya realizado una coordinación previa con el gestor aeroportuario. Dicho acuerdo previo favorable tampoco será necesario para las actuaciones que realicen el resto de los gestores aeroportuarios dentro del lado aire de sus aeródromos.

La documentación que deberán aportar dichas administraciones para la solicitud de acuerdo previo constará, al menos, del formulario de solicitud, el plano de situación de la actuación, los planos acotados de la planta y el alzado de la actuación y, en caso de múltiples ubicaciones, una plantilla de solicitud de coordenadas.

9. En cualquier caso, los acuerdos previos perderán su vigencia y cesarán en la producción de los efectos que les son propios si no se hubieran iniciado los trabajos de construcción en un plazo de 5 años.

10. La autoridad nacional de supervisión civil o el órgano competente del Ministerio de Defensa, en el ejercicio de sus respectivas competencias, podrán adoptar mediante resolución las medidas encaminadas a impedir que en el área afectada por las servidumbres de aeródromo, indicadas en el artículo 8, y por las servidumbres de instalaciones radioeléctricas, indicadas en el artículo 11, la vegetación, doméstica o silvestre, supere las superficies de limitación de alturas de dichas servidumbres, de tal modo que impidan que esa vegetación pueda interferir o poner en riesgo la seguridad de las operaciones aeronáuticas.

Cuando dicha vegetación se encuentre en terrenos considerados como monte, la adopción de las medidas previstas en el párrafo anterior requerirá el informe previo de la administración forestal competente y, a efectos de la aplicación de la normativa forestal aplicable, serán consideradas como modificación de la cubierta vegetal. Para el caso de que las medidas adoptadas impliquen, conforme a la normativa forestal de la comunidad autónoma en la que se ubiquen los terrenos afectados, una modificación de la cubierta vegetal sujeta a autorización, dicha comunidad estará obligada a conceder la autorización para su modificación.

Artículo 32. *Exenciones al requisito de acuerdo previo favorable para las autorizaciones de actuaciones.*

1. La autoridad nacional de supervisión civil o el órgano competente del Ministerio de Defensa, en el ámbito de sus propias competencias, podrán establecer en cualquier momento mediante resolución las áreas geográficas delimitadas en las que no será necesario el previo acuerdo favorable a que se refiere el artículo 31 para la autorización de actuaciones ubicadas en los espacios y zonas afectados por servidumbres aeronáuticas, así como las condiciones para poder acogerse a dicha exención.

2. Dichas resoluciones se publicarán en el BOE y se notificarán a las administraciones públicas afectadas y perderán su eficacia, salvo que se confirmen expresamente, cuando se produzcan modificaciones en las servidumbres aeronáuticas que afecten a los ámbitos geográficos indicados en la resolución con posterioridad a la fecha de la misma.

3. Las exenciones previstas en este artículo deberán formularse con carácter expreso para un área geográficamente delimitada, cuando conste acreditado que no se compromete la seguridad o regularidad de las operaciones, el normal funcionamiento de las ayudas a la navegación aérea ni la planificación y desarrollo de los aeropuertos de interés general y de las instalaciones para la navegación aérea, y no aplicarán a la construcción, establecimiento o modificación de obstáculos de altura igual o superior a 100 metros o de aerogeneradores.

Artículo 33. *Procedimiento y órgano competente en materia de actuaciones en zonas de servidumbre o que supongan obstáculos.*

1. Corresponde al órgano competente del Ministerio de Defensa adoptar las resoluciones previstas en los artículos 31 y 32 en relación con los aeródromos militares y las instalaciones de navegación aérea militares.

2. Corresponde a la autoridad nacional de supervisión civil adoptar las resoluciones previstas en los artículos 31 y 32 en relación con los aeródromos civiles y las instalaciones de navegación aérea civiles, y a dicha autoridad, previo informe del Ministerio de Defensa, respecto a los aeródromos de utilización conjunta.

3. Corresponde a la autoridad nacional de supervisión civil, en coordinación con el Ministerio de Defensa, adoptar las resoluciones en relación con los obstáculos de gran altura previstas en el artículo 15 y las relativas al artículo 16.

4. El Ministerio de Defensa podrá delimitar los casos en los que sus informes previos previstos en los apartados 2 y 3 de este artículo sean necesarios.

5. En el procedimiento para resolver sobre las solicitudes de acuerdo previo favorable se podrá solicitar informe al gestor aeroportuario o proveedor de servicios de navegación aérea, que deberán pronunciarse en el plazo de tres meses.

6. El plazo máximo para la emisión y notificación del acuerdo previo para la realización de actuaciones en las zonas de servidumbre aeronáutica y de obstáculos de gran altura será de seis meses, transcurrido el cual se entenderá emitido en sentido desfavorable.

Artículo 34. *Autorizaciones de obstáculos.*

1. La autoridad nacional de supervisión civil o el órgano competente del Ministerio de Defensa, en el ámbito de sus respectivas competencias, podrán autorizar actuaciones en aquellos casos en que, a pesar de constituir un obstáculo de acuerdo con la definición dada en el artículo 3, por penetrar o vulnerar las servidumbres aeronáuticas, cuando quede acreditado, a juicio del órgano competente, que no se compromete la seguridad, ni queda afectada de modo significativo la regularidad de las operaciones de aeronaves.

2. Asimismo, la autoridad nacional de supervisión civil o el órgano competente del Ministerio de Defensa, en el ámbito de sus propias competencias, podrán autorizar la construcción de edificaciones o instalaciones que estén apantallados por otros obstáculos naturales o artificiales ya existentes en los términos previstos en el artículo 7.

3. A los efectos previstos en los apartados 1 y 2, podrá requerirse a los promotores de nuevas actuaciones la presentación de estudio aeronáutico de seguridad en el que se justifique que no se compromete la seguridad, ni queda afectada de modo significativo la regularidad de las operaciones de aeronaves o que se trata de un supuesto de apantallamiento.

4. Las solicitudes de autorización de obstáculos previstas en los apartados anteriores se resolverán previa evaluación de los riesgos para la seguridad y la regularidad de la navegación aérea de acuerdo con lo previsto en el apartado 3.1.2 del anexo VII del Reglamento (UE) 2018/1139 del Parlamento Europeo y del Consejo, de 4 de julio de 2018, sobre normas comunes en el ámbito de la aviación civil y por el que se crea una Agencia de la Unión Europea para la Seguridad Aérea y por el que se modifican los Reglamentos (CE) n.º 2111/2005, (CE) n.º 1008/2008, (UE) n.º 996/2010, (CE) n.º 376/2014 y las Directivas 2014/30/UE y 2014/53/UE del Parlamento Europeo y del Consejo y se derogan los Reglamentos (CE) n.º 552/2004 y (CE) n.º 216/2008 del Parlamento Europeo y del Consejo y el Reglamento (CEE) n.º 3922/91 del Consejo, y siempre a través de una evaluación para determinar si el objeto crea un riesgo inaceptable, en cuyo caso será eliminado y se adoptará la medida de mitigación adecuada para proteger a las aeronaves que utilicen el aeródromo.

5. El titular de la autorización deberá dar cumplimiento, en todo momento, a los condicionantes establecidos en la misma. El incumplimiento de los citados condicionantes dará lugar, a su vez, al incumplimiento de los artículos 10.3 y 12.3, según corresponda, en su caso.

Artículo 35. *Verificación, vigilancia y salvaguarda del cumplimiento de las servidumbres aeronáuticas.*

1. Corresponde a los gestores aeroportuarios o proveedores de los servicios de navegación aérea civiles el cumplimiento, en relación con sus instalaciones, de lo previsto en el artículo 38.2 del Reglamento (UE) 2018/1139 del Parlamento Europeo y del Consejo, de 4 de julio de 2018, y el Documento 9774, Manual de Certificación de Aeródromos, de OACI, mediante la adopción de las medidas que estimen necesarias utilizando los medios propios de que disponen y en el ámbito de su competencia.

Los gestores aeroportuarios o proveedores de servicios de navegación aérea deberán comunicar a la autoridad nacional de supervisión civil o al órgano competente del Ministerio de Defensa, en el ámbito de sus respectivas competencias, las vulneraciones de las servidumbres aeronáuticas que supongan un riesgo para la seguridad aérea, conforme a los criterios establecidos por dichas autoridades, y propondrán la adopción de medidas adecuadas para la defensa de dichas servidumbres cuando sus propios medios resultaren insuficientes, contemplando incluso lo estipulado en el artículo 25.

A tal efecto, podrán solicitar el concurso de cualquier otra autoridad y administración pública que sea competente, incluidas las fuerzas y cuerpos de seguridad del Estado.

2. Los procedimientos para hacer efectivas las servidumbres aeronáuticas, mencionados en el apartado anterior, respecto a los aeródromos certificados, serán los incluidos en la parte E del manual de aeródromo.

En los aeródromos civiles no certificados y las instalaciones radioeléctricas civiles de ayudas a la navegación aérea, centros de comunicaciones y sistemas de vigilancia, el gestor aeroportuario o el proveedor de servicios de navegación aérea elaborarán dichos procedimientos, que serán aprobados por el órgano competente en cada caso.

3. Corresponde a la autoridad nacional de supervisión civil o al órgano competente del Ministerio de Defensa, en el ámbito de sus propias competencias, resolver, de oficio o a propuesta del gestor aeroportuario o proveedor de servicios de navegación aérea, acerca de la adopción de medidas destinadas a hacer efectivas las servidumbres aeronáuticas, incluida la eliminación de obstáculos, instalaciones, actividades o usos del suelo, surgidos con posterioridad a la aprobación de las servidumbres, que contravengan las servidumbres aeronáuticas establecidas o las resoluciones específicas adoptadas sobre ellas.

4. El Ministerio de Transportes, Movilidad y Agenda Urbana y el Ministerio de Defensa, según corresponda, podrán proceder, previo apercibimiento a los infractores de las servidumbres aeronáuticas ya establecidas, a la ejecución de las resoluciones referidas en el párrafo anterior, en los términos previstos en los artículos 97 y siguientes de la Ley 39/2015, de 1 de octubre.

5. La adopción de las medidas destinadas a hacer efectivas las servidumbres aeronáuticas, se realizará sin perjuicio y con independencia de la imposición de sanciones con arreglo a la legislación sobre seguridad aérea.

Disposición adicional primera. *Aeródromo de utilización conjunta por la Base Aérea de Zaragoza y el Aeropuerto de Zaragoza.*

A los efectos de lo dispuesto en este real decreto, el aeródromo de utilización conjunta por la Base Aérea de Zaragoza y el Aeropuerto de Zaragoza será considerado como aeródromo militar.

Disposición adicional segunda. *No incremento de gasto público.*

Las medidas y actuaciones derivadas de este real decreto serán atendidas con las dotaciones presupuestarias ordinarias y no podrán generar incremento de dotaciones ni de retribuciones ni de otros gastos de personal al servicio del sector público.

Disposición adicional tercera. *Actualización de referencias.*

Las referencias realizadas por la normativa vigente al Decreto 584/1972, de 24 de febrero, de Servidumbres Aeronáuticas, se entenderán realizadas a este real decreto.

Disposición transitoria primera. *Procedimientos en tramitación.*

Las propuestas de servidumbres aeronáuticas que se encuentren en tramitación seguirán tramitándose con arreglo a las especificaciones de la normativa vigente en el momento de presentarse la solicitud para su aprobación.

A los procedimientos ya iniciados antes de la entrada en vigor del real decreto no les será de aplicación el mismo, rigiéndose por la normativa anterior.

Disposición transitoria segunda. *Servidumbres actuales.*

Las servidumbres aeronáuticas aprobadas con anterioridad a la fecha de entrada en vigor del presente real decreto mantendrán su vigencia hasta tanto no se proceda, en su caso, a su actualización. La aprobación de las nuevas servidumbres se realizará en el plazo de seis años.

Cuando no fuese necesaria ninguna actualización, se hará pública dicha circunstancia mediante publicación de la correspondiente resolución de la autoridad nacional de supervisión civil o del órgano competente del Ministerio de Defensa en el «Boletín Oficial del Estado».

Disposición derogatoria única.

Queda derogado el Decreto 584/1972, de 24 de febrero, de Servidumbres Aeronáuticas.

Disposición final primera. *Modificación del Real Decreto 2591/1998, de 4 de diciembre, sobre la Ordenación de los Aeropuertos de Interés General y su Zona de Servicio, en ejecución de lo dispuesto por el artículo 166 de la Ley 13/1996, de 30 de diciembre, de Medidas Fiscales, Administrativas y del Orden Social.*

La disposición adicional segunda del Real Decreto 2591/1998, de 4 de diciembre, sobre la Ordenación de los Aeropuertos de Interés General y su Zona de Servicio, en ejecución de lo dispuesto por el artículo 166 de la Ley 13/1996, de 30 de diciembre, de Medidas Fiscales, Administrativas y del Orden Social, queda redactada como sigue:

«Disposición adicional segunda. *Remisión al Ministerio de Transportes, Movilidad y Agenda Urbana de los proyectos urbanísticos que afecten a la zona de servicio de aeropuertos de interés general.*

1. Las administraciones u organismos competentes para la tramitación de los planes o instrumentos de ordenación territorial o urbanístico remitirán al Ministerio de Transportes, Movilidad y Agenda Urbana, antes de su aprobación inicial o trámite equivalente, los proyectos de planes o instrumentos de ordenación urbanística o territorial, o de cualquier otra índole que ordenen físicamente el territorio, así como sus revisiones o modificaciones, siempre que incluyan dentro de su ámbito la zona de servicio aeroportuaria o espacios sujetos a las servidumbres aeronáuticas legalmente establecidas, o a las propuestas de servidumbres aeronáuticas, incluidas las acústicas, previstas respecto a las actuaciones planificadas en la zona de servicio de los planes directores.

La Dirección General de Aviación Civil emitirá informe preceptivo y vinculante respecto a dichos proyectos de planes o instrumentos en el ámbito de las competencias exclusivas del Estado en materia de aeropuertos de interés general y planificación aeroportuaria, en particular sobre la calificación de la zona de servicio aeroportuaria como sistema general y las condiciones de alturas y usos que se pretendan asignar a los espacios afectados por las servidumbres aeronáuticas legalmente establecidas o por las propuestas de servidumbres aeronáuticas, incluidas las acústicas, previstas respecto a las actuaciones planificadas en la zona de servicio de los planes directores.

El informe previo, tanto en relación con las afecciones sobre las servidumbres aeronáuticas legalmente establecidas, como sobre las propuestas de servidumbres aeronáuticas, incluidas las acústicas, correspondientes a las instalaciones planificadas en la zona de servicio del Plan Director se adecuará a lo previsto en la normativa

específica sobre servidumbres aeronáuticas, en relación a los informes similares que igualmente la Dirección General de Aviación Civil debe emitir sobre instrumentos de ordenación urbanística o territorial previstos en dicha normativa.

2. La Dirección General de Aviación Civil podrá, mediante resolución, delimitar áreas geográficas en las que no será necesario solicitar informe sobre los proyectos de planes o instrumentos de ordenación urbanística o territorial, cuando conste acreditado que no se compromete la seguridad o regularidad de las operaciones, el normal funcionamiento de las ayudas a la navegación aérea y la planificación y desarrollo de los aeropuertos de interés general y de las instalaciones para la navegación aérea y que no incluyan dentro de su ámbito construcciones o instalaciones de altura igual o superior a 100 metros de altura o aerogeneradores.

La exención prevista en el párrafo anterior podrá formularse para los planes o instrumentos de ordenación de desarrollo de planes o instrumentos de ordenación previamente informados favorablemente.

3. Los informes podrán ser objeto de consulta previa al gestor aeroportuario.

4. Los informes emitidos por la Dirección General de Aviación Civil son preceptivos y vinculantes en lo que se refiere al ejercicio de las competencias del Estado, y se emitirán en el plazo de seis meses a contar desde la recepción de la documentación requerida para su emisión, incluido, en su caso, el informe de la comunidad autónoma.

Transcurrido el plazo previsto en el párrafo anterior sin que se haya emitido el informe de la Dirección General de Aviación Civil, se entenderá que reviste carácter disconforme.

5. A falta de solicitud del informe preceptivo, así como en el supuesto de disconformidad, no se podrá aprobar definitivamente el instrumento de planificación territorial o urbanística en lo que afecte al ejercicio de las competencias estatales.»

Disposición final segunda. *Título competencial.*

Este real decreto se dicta al amparo de la habilitación conferida al Estado por el artículo 149.1.20.^a de la Constitución, en materia de aeropuertos de interés general, control del espacio aéreo, tránsito y transporte aéreo y los artículos 149.1.8.^a y 149.1.18.^a del mismo texto legal relativos, respectivamente a la legislación civil y a la expropiación forzosa.

Disposición final tercera. *Habilitación para el desarrollo y adaptación.*

1. Se autoriza a las personas titulares del Ministerio de Transportes, Movilidad y Agenda Urbana y del Ministerio de Defensa para dictar, en el ámbito de sus propias competencias, las normas de ejecución y desarrollo del presente real decreto.

Asimismo, se autoriza a la persona titular del Ministerio de Transportes, Movilidad y Agenda Urbana para incorporar las modificaciones derivadas de la aprobación de normativa técnica de la Organización de Aviación Civil Internacional o de la normativa europea aplicable que afecten a los anexos.

2. Las autoridades aeronáuticas competentes podrán dictar, en el ámbito de sus respectivas competencias, cuantas resoluciones sean necesarias para la aplicación de esta norma, así como material guía o cualquier otra resolución que facilite su cumplimiento.

Disposición final cuarta. *Entrada en vigor.*

El presente real decreto entrará en vigor el 1 de julio de 2023.

ANEXO I

Delimitación de las superficies para las servidumbres de aeródromo

Los criterios técnicos para la delimitación de las servidumbres de aeródromo a que se refiere el artículo 8 quedan establecidos como sigue:

A. Superficie de subida en el despegue.

§ 47 Servidumbres aeronáuticas de protección de la navegación aérea

1. Se podrán establecer superficies de subida en el despegue para cada trayectoria que haya de utilizarse en el despegue de aeronaves, con la geometría genérica de referencia mostrada en la Figura 1 y cuyas características serán las siguientes:

a) El límite interior de la superficie de subida en el despegue será horizontal y perpendicular a la prolongación del eje de pista y centrado respecto a la misma. La distancia del límite interior al extremo de la pista, medida horizontalmente en el sentido del despegue, y la longitud del límite interior vienen especificadas en función del número de clave de la pista en la Tabla 1.

b) Si existe zona libre de obstáculos y su longitud es mayor que la distancia del límite interior al extremo de la pista que se indica en la Tabla 1, el límite interior se situará al final de la zona libre de obstáculos, así mismo, la longitud de dicho límite será la mayor entre 150 metros y la especificada en la Tabla 1.

c) La elevación del límite interior de la superficie de subida en el despegue será igual al punto más alto del perfil del terreno en la prolongación del eje de pista entre el final de ésta y el propio límite interior.

d) Definida una curva C como aquella con la misma proyección sobre un plano horizontal que la trayectoria de despegue prevista pero que pasa por el límite interior y que tiene una pendiente constante respecto al plano horizontal, especificada en función del número de clave de la pista en la Tabla 1, la superficie de subida en el despegue estará contenida en la superficie S generada por una recta horizontal que recorre la curva C permaneciendo perpendicular a la misma.

e) Se establece el límite exterior de la superficie de subida en el despegue como el segmento horizontal que corta de forma perpendicular a la curva C, centrado respecto a esta, tal que la longitud de la proyección del tramo de la curva C situado entre el límite interior y el límite exterior sobre un plano horizontal y la longitud del propio límite exterior son las especificadas en la Tabla 1 en función del número de clave de la pista.

f) En pistas con número de clave 3 o 4, cuando la derrota prevista para el despegue incluya cambios de rumbo mayores de 15 grados en operaciones realizadas en IMC o en VMC durante la noche, la longitud del límite exterior será de 1.800 metros.

g) La pendiente establecida en la Tabla 1 podrá reducirse si las condiciones locales difieren ampliamente de las condiciones de atmósfera tipo al nivel del mar. Asimismo, también se podrá reducir la pendiente para pistas con número de clave 3 o 4 cuando se determine necesario según las características de las aeronaves para las que está diseñada la pista en condiciones de operación críticas, en este caso, si se redujese la pendiente, se extenderá la longitud de la superficie de subida en el despegue hasta que su límite exterior se sitúe a una altura de 300 metros sobre su límite interior. Únicamente se podrán aplicar las reducciones de la pendiente de la superficie de subida en el despegue anteriormente indicadas cuando avale su necesidad un estudio aeronáutico de seguridad aprobado por la autoridad nacional de supervisión civil o el órgano competente del Ministerio de Defensa, en el ámbito de sus respectivas competencias.

h) Los dos límites laterales partirán de los extremos del borde interior, divergiendo uniformemente respecto a la curva C hasta que el segmento horizontal centrado en la curva C que une ambos bordes alcance la longitud del límite exterior, a partir de ese punto la distancia entre los bordes se mantendrá constante hasta llegar al límite exterior. El ángulo de divergencia es el que figura en la Tabla 1.

Tabla 1. Características de la superficie de subida en el despegue

Superficie de subida en el despegue	Número de clave		
	1	2	3, 4
Longitud del límite interior (m).	60 ^a	80 ^a	180
Distancia desde el extremo de pista del límite interior (m).	30 ^b	60 ^b	60 ^b

^a Cuando exista zona libre de obstáculos la longitud del límite interior será de 150 metros.

^b Cuando exista zona libre de obstáculos y su longitud sea mayor que la distancia indicada el límite interior se situará al final de la zona libre de obstáculos.

^c Cuando la derrota prevista para el despegue incluya cambios de rumbo mayores de 15° en operaciones realizadas en IMC o en VMC durante la noche, la longitud del límite exterior será de 1.800 metros.

^d Cuando se determine necesario, según las características de las aeronaves para las que está diseñada la pista en condiciones de operación críticas, se podrá reducir la pendiente indicada extendiendo la longitud de la superficie de subida en el despegue hasta que su límite exterior se sitúe a una altura de 300 metros sobre su límite interior.

Superficie de subida en el despegue	Número de clave		
	1	2	3, 4
Divergencia de los límites laterales (%).	10,00	10,00	12,50
Longitud del límite exterior (m).	380	580	1.200 ^c
Longitud de la proyección horizontal de la trayectoria entre los límites interior y exterior (m).	1.600	2.500	15.000
Pendiente (%).	5,00	4,00	2,00 ^d

^a Cuando exista zona libre de obstáculos la longitud del límite interior será de 150 metros.

^b Cuando exista zona libre de obstáculos y su longitud sea mayor que la distancia indicada el límite interior se situará al final de la zona libre de obstáculos.

^c Cuando la derrota prevista para el despegue incluya cambios de rumbo mayores de 15° en operaciones realizadas en IMC o en VMC durante la noche, la longitud del límite exterior será de 1.800 metros.

^d Cuando se determine necesario, según las características de las aeronaves para las que está diseñada la pista en condiciones de operación críticas, se podrá reducir la pendiente indicada extendiendo la longitud de la superficie de subida en el despegue hasta que su límite exterior se sitúe a una altura de 300 metros sobre su límite interior.

Figura 1: Geometría de la superficie de subida en el despegue.



Imagen a título ilustrativo

B. Superficie de aproximación.

1. Se podrán establecer superficies de aproximación para proteger las aeronaves en la fase final de cada aproximación al aterrizaje en función del tipo de aproximación que admita la pista, con la geometría genérica de referencia mostrada en la Figura 2 y cuyas características serán las siguientes:

a) El límite interior de la superficie de aproximación será horizontal y perpendicular a la prolongación del eje de pista y centrado respecto a este, de una longitud y a una distancia antes del umbral, medida horizontalmente, especificadas en función del número de clave de la pista y el tipo de aproximación en las Tablas 2 y 3. La elevación del borde interior deberá ser igual a la del punto medio del umbral.

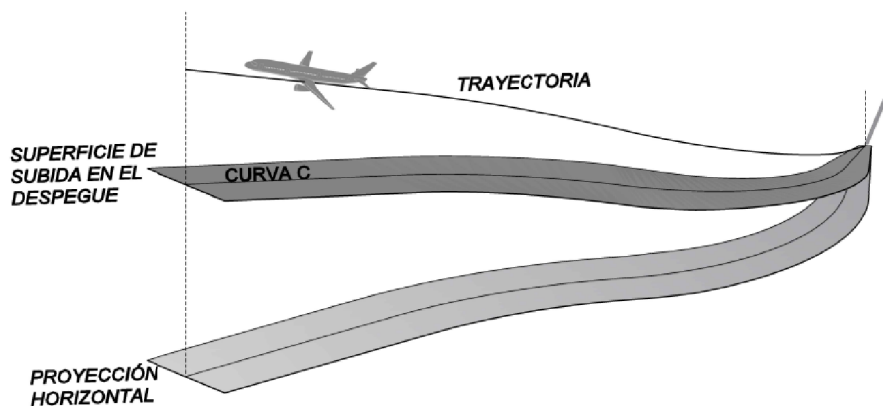
b) Se define la curva C como aquella con la misma proyección sobre un plano horizontal que la trayectoria de aproximación prevista pero que pasa por el límite interior y que tiene una pendiente constante respecto al plano horizontal para aproximaciones no instrumentales, especificada en función del número de clave de la pista en la Tabla 3, o compuesta de tramos con pendientes constantes diferentes en el caso de que la pista disponga de aproximación instrumental, especificadas en función del número de clave de la pista y el tipo de aproximación instrumental en la Tabla 2. La superficie de aproximación estará contenida en la superficie S generada por una recta horizontal que recorre la curva C permaneciendo perpendicular a la misma.

c) Se establece el límite exterior de la superficie de aproximación como el segmento horizontal que corta de forma perpendicular a la curva C, centrado respecto a esta, tal que la longitud horizontal total, longitud de la proyección del tramo de la curva C situado entre el límite interior y el límite exterior sobre un plano horizontal, sea la especificada en las Tablas 2

§ 47 Servidumbres aeronáuticas de protección de la navegación aérea

y 3 en función del número de clave de la pista. La longitud del propio límite exterior vendrá determinada por su intersección con los límites laterales.

d) Los dos límites laterales partirán de los extremos del borde interior, divergiendo uniformemente respecto a la curva C hasta llegar al límite exterior. El ángulo de divergencia es el que figura en las Tablas 2 y 3 en función del número de clave de la pista y el tipo de aproximación.

e) Si el plano horizontal que pasa por la parte superior de cualquier objeto que determine la altitud/altura de franqueamiento de obstáculos (OCA/H) en el caso de aproximaciones de no precisión o el límite de franqueamiento de obstáculos en el caso de aproximaciones de precisión se sitúa a más de 150 metros por encima de la elevación del punto medio del umbral, el tramo horizontal de la superficie de aproximación que aparece en la Tabla 2 se situará a su misma elevación. En este caso, se mantendrá la pendiente de la sección segunda que aparece en la Tabla 2 y se prolongará la longitud de la sección hasta que ésta alcance la elevación de dicho plano, y se reducirá la longitud de la sección horizontal en consonancia manteniendo la longitud horizontal total establecida para la superficie de aproximación.

Figura 2: Geometría de la superficie de aproximación para aproximaciones instrumentales.



Imagen a título ilustrativo

Tabla 2. Características de la superficie de aproximación para aproximaciones instrumentales

Superficie de aproximación	Aproximación de no precisión			Aproximación de precisión		
	Número de clave			Número de clave		
	1, 2	3	4	1, 2	3	4
Longitud del límite interior (m).	140	280	280	140	280	280
Distancia desde el umbral (m).	60	60	60	60	60	60
Divergencia de los límites laterales (%).	15,00	15,00	15,00	15,00	15,00	15,00
Longitud horizontal total (m).	2.500	15.000	15.000	15.000	15.000	15.000
<i>Sección Primera</i>						
Pendiente de la sección (%).	3,33	2,00	2,00	2,50	2,00	2,00
Longitud horizontal de la sección (m).	2.500	3.000	3.000	3.000	3.000	3.000
<i>Sección Segunda</i>						
Pendiente de la sección (%).	-	2,50	2,50	3,00	2,50	2,50
Longitud horizontal de la sección (m).	-	3.600 ^a	3.600 ^a	12.000	3.600 ^a	3.600 ^a
<i>Sección Horizontal</i>						

^a Cuando el plano horizontal que pasa por la parte superior de cualquier objeto que determine la altitud/altura de franqueamiento de obstáculos (OCA/H) en el caso de aproximaciones de no precisión o el límite de franqueamiento de obstáculos en el caso de aproximaciones de precisión se sitúa a más de 150 metros por encima de la elevación del punto medio del umbral, el tramo horizontal de la superficie de aproximación se situará a su misma elevación. En este caso, se mantendrá la pendiente de la sección segunda y se prolongará la longitud de la sección hasta que ésta alcance la elevación de dicho plano, y se reducirá la longitud de la sección horizontal en consonancia manteniendo la longitud horizontal total establecida para la superficie de aproximación.

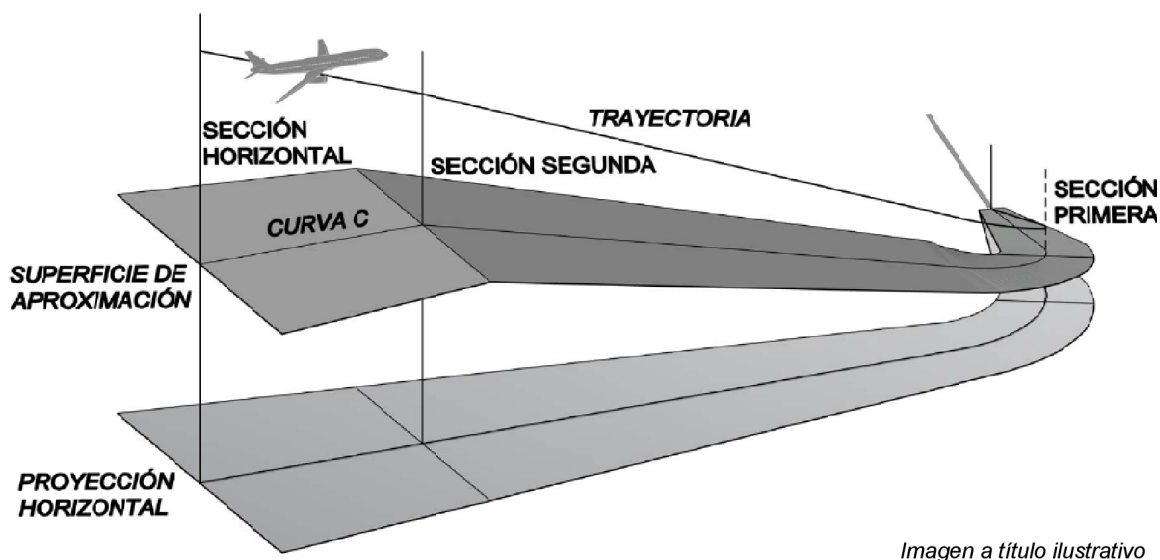
§ 47 Servidumbres aeronáuticas de protección de la navegación aérea

Superficie de aproximación	Aproximación de no precisión			Aproximación de precisión		
	Número de clave			Número de clave		
	1, 2	3	4	1, 2	3	4
Longitud de la sección (m).	-	8.400 ^a	8.400 ^a	-	8.400 ^a	8.400 ^a

^a Cuando el plano horizontal que pasa por la parte superior de cualquier objeto que determine la altitud/altura de franqueamiento de obstáculos (OCA/H) en el caso de aproximaciones de no precisión o el límite de franqueamiento de obstáculos en el caso de aproximaciones de precisión se sitúa a más de 150 metros por encima de la elevación del punto medio del umbral, el tramo horizontal de la superficie de aproximación se situará a su misma elevación. En este caso, se mantendrá la pendiente de la sección segunda y se prolongará la longitud de la sección hasta que ésta alcance la elevación de dicho plano, y se reducirá la longitud de la sección horizontal en consonancia manteniendo la longitud horizontal total establecida para la superficie de aproximación.

Tabla 3. Características de la superficie de aproximación para aproximaciones no instrumentales

Superficie de aproximación	Número de clave			
	1	2	3	4
Longitud del límite interior (m).	60	80	150	150
Distancia desde el umbral (m).	30	60	60	60
Divergencia de los límites laterales (%).	10,00	10,00	10,00	10,00
Pendiente (%).	5,00	4,00	3,33	2,50
Longitud horizontal total (m).	1.600	2.500	3.000	3.000

C. Superficie de transición.

1. Se podrán establecer superficies de transición por cada sentido de la pista que se proyecte utilizar para el aterrizaje de aeronaves. Estas superficies se extenderán a lo largo de la franja y parte del borde de la superficie de aproximación, ascendiendo a medida que se aleja del eje de pista hasta la superficie horizontal interna, con la geometría genérica de referencia mostrada en la Figura 3 y definidas de la manera siguiente:

a) El límite inferior de la superficie de transición comenzará en la intersección del borde de la superficie de aproximación con la superficie horizontal interna de la pista, descendiendo por el borde de la superficie de aproximación con su misma elevación hasta su límite interior y desde éste a lo largo de la franja paralelamente al eje de pista con una elevación igual a la elevación del punto más próximo del eje de pista o su prolongación.

b) El límite superior de la superficie de transición se determinará por su intersección con el plano que contenga a la superficie horizontal interna de la pista.

c) La pendiente de la superficie de transición, medida en un plano vertical perpendicular al eje de la pista, se definirá en función del número de clave de la pista y el tipo de aproximación como muestra la Tabla 4.

Figura 3: Geometría de la superficie de transición.



Imagen a título ilustrativo

Tabla 4. Pendiente de la superficie de transición

Tipo de aproximación	Número de clave	Pendiente (%)
Visual.	1	20,00
	2	20,00
	3	14,30
	4	14,30
No precisión.	1, 2	20,00
	3	14,30
	4	14,30
Precisión CAT I.	1, 2	14,30
	3, 4	14,30
Precisión CAT II / III.	3, 4	14,30

D. Superficie de franja de pista.

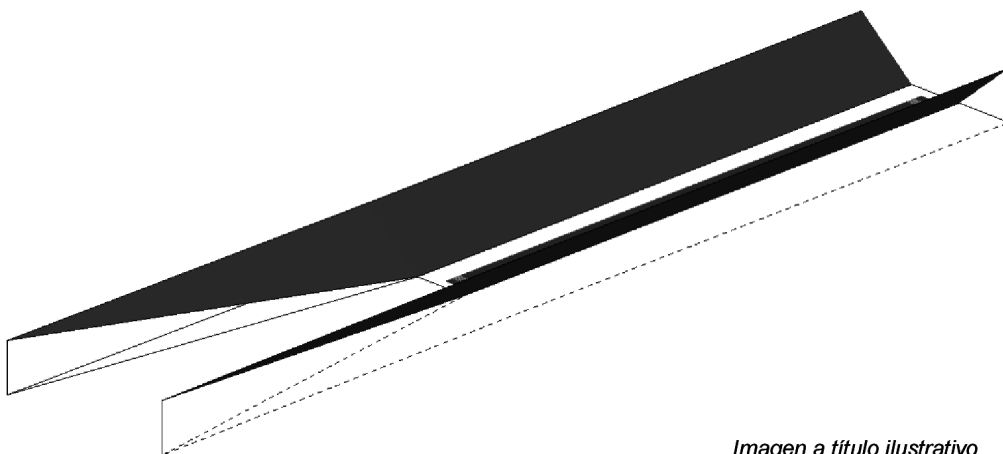
1. Se podrá establecer una superficie de franja de pista, coincidente con el terreno o las aguas territoriales, con el objeto de reducir el riesgo de daños a una aeronave que se sale accidentalmente de la pista, proteger la aeronave que vuela sobre ella al despegar o aterrizar, y permitir el uso seguro de los vehículos de rescate y extinción de incendios. Los límites exteriores de la superficie de franja de pista se definen en función del número de clave de la pista y del tipo de aproximación de la forma siguiente:

a) La superficie de franja de pista se extiende lateralmente a cada lado del eje de la pista hasta la distancia especificada en la Tabla 5 y longitudinalmente antes del umbral y más allá del final de pista, o de la zona de parada si la hubiera, hasta la distancia especificada en la Tabla 5.

Tabla 5. Dimensiones de la superficie de franja de pista

Tipo de aproximación	Número de clave	Distancia al eje de la pista (m)	Distancia al umbral (m)	Distancia al final de pista o zona de parada (m)
Visual.	1	30	30	30
	2	40	60	60
	3	75	60	60
	4	75	60	60
Instrumental.	1, 2	70	60	60
	3, 4	140	60	60

E. Superficie horizontal interna.

1. Se podrá establecer una superficie horizontal interna con el objeto de proteger el espacio aéreo para la maniobra visual antes del aterrizaje. Dicha superficie podrá estar formada por uno o varios planos horizontales sobre el aeródromo y sus alrededores. Los límites exteriores de la superficie horizontal interna se definen en función de la longitud básica de la pista y del tipo de aproximación de la forma siguiente:

a) Para pistas con número de clave igual a 1, 2 o 3 el límite de la superficie horizontal interna será un círculo centrado en el punto medio de la pista, como se muestra en la Figura 4, con el radio que se indica en la Tabla 6.

b) Para pistas con número de clave igual a 4 el límite de la superficie horizontal interna se definirá a partir de dos circunferencias centradas en la intersección del eje de pista con el límite de la franja, con el radio que se indica en la Tabla 6, que se unirán tangencialmente por líneas paralelas al mencionado eje de pista, como se muestra en la Figura 5.

c) En aeródromos con dos o más pistas el límite de la superficie horizontal interna se establecerá mediante la unión de los círculos asociados a cada pista por líneas rectas de forma tangencial, como se muestra en la Figura 6. El radio de cada círculo de la superficie será el que se indica en la Tabla 6 en función del tipo de aproximación y el número de clave de la pista a la que esté asociado.

2. La altura de la superficie horizontal interna será de 45 metros sobre la elevación o elevaciones de referencia de pista definidas a tal efecto. En los aeródromos civiles sometidos a un procedimiento de autorización, verificación o certificación la elevación de

referencia de pista será la que se hubiera determinado durante dicho procedimiento y en el resto de los aeródromos se utilizará la elevación de referencia en vigor salvo que no fuera posible por causa justificada, en cuyo caso la elevación de referencia será:

- a) En aeródromos con una sola pista, la elevación del umbral más elevado.
- b) En aeródromos con varias pistas cuando no existan grandes diferencias de altitud entre las mismas, la elevación de referencia utilizada será la del umbral más elevado de la pista principal.
- c) En aeródromos con varias pistas y con diferencias considerables de elevación entre las mismas se dividirá la superficie horizontal interna en dos o más superficies horizontales, cada una de ellas con distinta elevación de referencia. En la zona en la que las superficies se solapan prevalecerá la de cota inferior, como se muestra en la Figura 7.

Figura 4: Límite de la superficie horizontal interna para pistas con número de clave igual a 1, 2 o 3.



Imagen a título ilustrativo

Figura 5: Límite de la superficie horizontal interna para pistas con número de clave igual a 4.

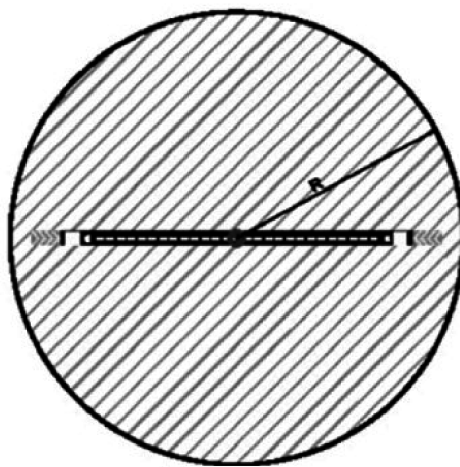

Imagen a título ilustrativo

Figura 6: Límite de la superficie horizontal interna para aeropuertos con más de una pista.

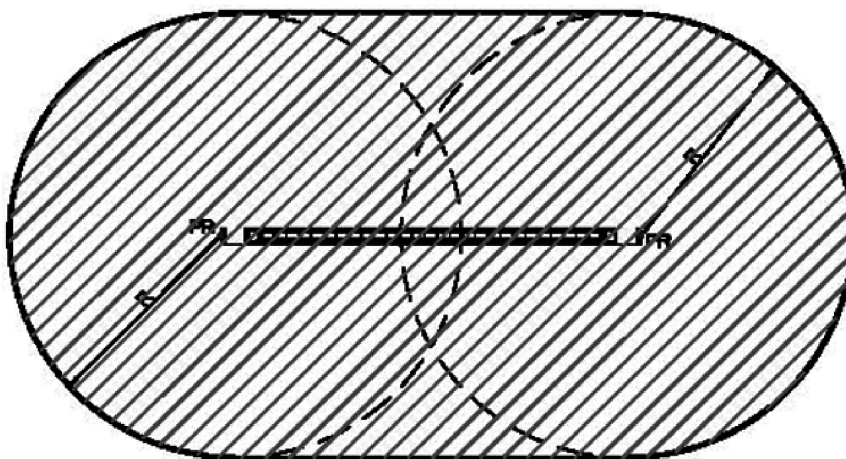

Imagen a título ilustrativo

Tabla 6. Características de la superficie horizontal interna

Tipo de aproximación	Número de clave	Radio (m)
Visual.	1	2.000
	2	2.500
	3, 4	4.000
Instrumental.	1, 2	3.500
	3, 4	4.000

F. Superficie cónica.

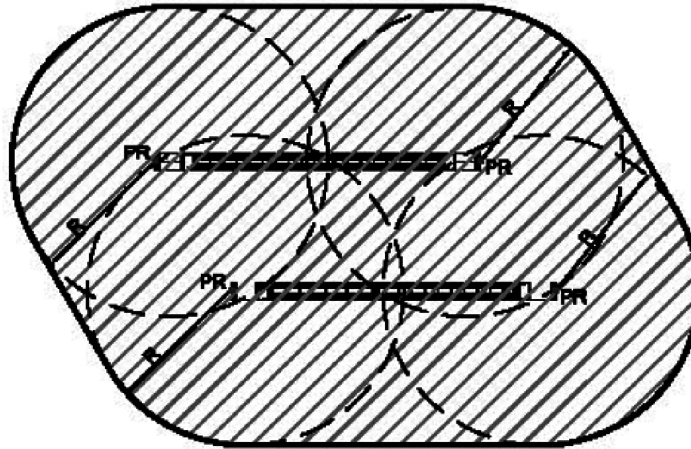
1. Con el objeto de facilitar la maniobra visual segura en las proximidades del aeródromo se podrá establecer, para cada aeródromo, una superficie cónica con pendiente ascendente y hacia afuera del aeródromo que se extiende desde la periferia de la superficie horizontal interna, definida de la manera siguiente:

- a) Los límites de la superficie cónica de cada pista comprenderán:
 - i. Un límite inferior que coincide con la periferia de la superficie horizontal interna.
 - ii. Un límite superior situado a una altura determinada sobre la superficie horizontal interna.

b) La pendiente de la superficie cónica deberá medirse en un plano vertical perpendicular a la periferia de la superficie horizontal interna correspondiente y será del 5 % para cualquier tipo de aproximación.

c) La altura del límite superior de la superficie cónica respecto de la superficie horizontal interna se define en función del número de clave de la pista y el tipo de aproximación como muestra la Tabla 7.

d) Para aeródromos con más de una pista la superficie cónica será el resultado de la unión de las superficies cónicas para cada pista, conservando siempre que coincidan dos superficies en planta, la superficie con menor cota, como se muestra en la Figura 7.

Figura 7: Geometría de las superficies horizontal interna y cónica en dos alturas.



Tabla 7. Altura del límite superior de la superficie cónica respecto de la superficie horizontal interna.

Tipo de aproximación	Número de clave	Altura respecto de la superficie horizontal interna (m)
Visual.	1	35
	2	55
	3	75
	4	100
No precisión.	1, 2	60
	3	75
	4	100
Precisión CAT I.	1, 2	60
	3, 4	100
Precisión CAT II / III.	3, 4	100

G. superficie externa circular.

1. Con el objetivo de garantizar las operaciones instrumentales en los aeródromos que tengan publicado al menos un procedimiento de aproximación o de salida instrumental se podrá establecer una superficie externa circular con las siguientes características:

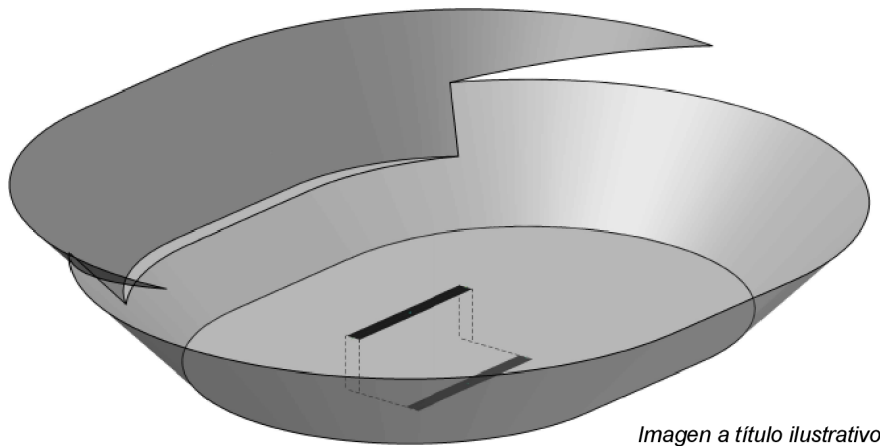
a) Estará compuesta de dos o tres secciones dependiendo del tipo de aproximaciones publicadas en cada aeropuerto y del número de clave de la pista.

b) En todos los casos, el límite interior de la primera sección comenzará en el borde exterior de la superficie cónica, el límite interior de la segunda sección comenzará en el límite exterior de la primera sección, y el límite interior de la tercera sección (en caso de existir) comenzará en el límite exterior de la segunda sección.

c) La pendiente de cada sección deberá medirse en un plano vertical perpendicular al límite interior de la misma.

d) Para aeródromos con más de una pista la superficie exterior circular será el resultado de la unión de las superficies exteriores circulares para cada pista, conservando siempre que coincidan dos superficies en planta, la superficie con menor cota.

e) Las geometrías y dimensiones de cada uno de los tramos de la superficie externa circular se muestran en la f y la Tabla 8 en función del número de clave de la pista y el tipo de aproximación instrumental y en la Figura 9 se muestra un esquema de la integración de las superficies horizontal interna, cónica, externa circular y externa longitudinal.

Figura 8: Superficie externa circular para aeródromos con procedimientos de aproximación o de salida instrumental



Tabla 8. Características de la superficie externa circular para aproximaciones instrumentales

Superficie externa circular	Aproximación de no precisión			Aproximación de precisión		
	Número de clave			Número de clave		
	1, 2	3	4	1, 2	3	4
Longitud horizontal total (m).	9.300	8.500	8.000	9.300	8.000	8.000
<i>Sección Primera</i>						
Pendiente de la sección (%).	5	5	0	5	0	0
Longitud horizontal de la sección (m).	800	500	1.800	800	1.800	1.800
<i>Sección Segunda</i>						
Pendiente de la sección (%).	0	0	2,50	0	2,50	2,50
Longitud horizontal de la sección (m).	2.300	1.800	6.200	2.300	6.200	6.200
<i>Sección Tercera</i>						
Pendiente de la sección (%).	2,50	2,50	–	2,50	–	–

§ 47 Servidumbres aeronáuticas de protección de la navegación aérea

Superficie externa circular	Aproximación de no precisión			Aproximación de precisión		
	Número de clave			Número de clave		
	1, 2	3	4	1, 2	3	4
Longitud horizontal de la sección (m).	6.200	6.200	–	6.200	–	–

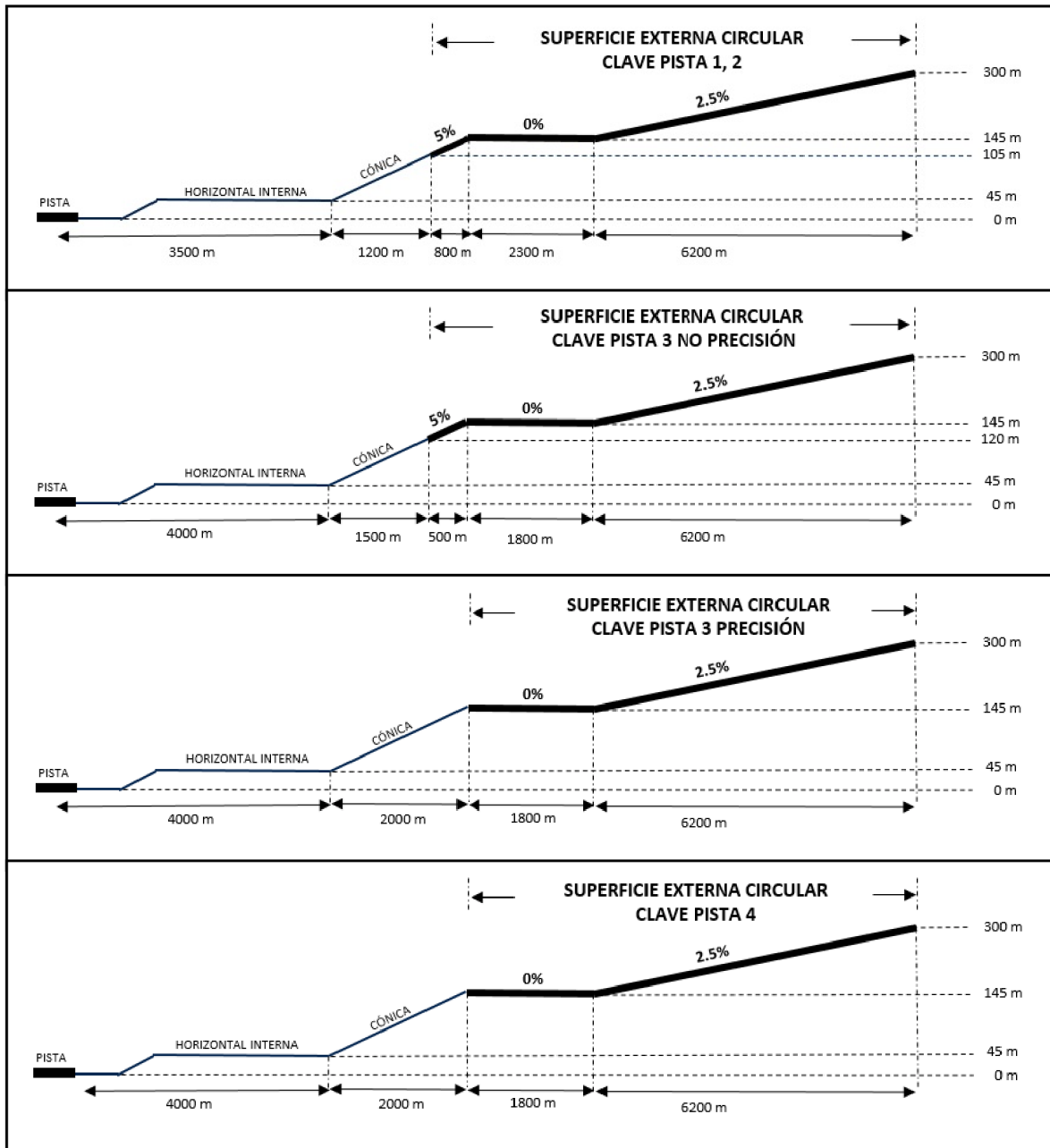
H. Superficie externa longitudinal.

1. En aquellos aeródromos en los que se establezca la superficie externa circular se podrá establecer, adicionalmente a ella, una superficie externa longitudinal para cada cabecera de la pista, en la Figura 9 se muestra un esquema de la integración de las superficies horizontal interna, cónica, externa circular y externa longitudinal. Las características de la superficie externa longitudinal son las siguientes:

a) Está formada por un plano horizontal que comienza a una distancia variable del umbral y que se extiende longitudinalmente en la dirección de la prolongación del eje de pista.

b) Tiene una anchura total de 4.800 metros, 2.400 metros a cada lado de la prolongación del eje de pista.

c) Su altitud será la menor entre las siguientes:

i. 145 metros sobre la elevación de referencia de la pista, siendo esta elevación de referencia la considerada para la superficie horizontal interna en el capítulo E, epígrafe 2.

ii. La altitud de la menor de las OCAs publicadas de aproximaciones de no precisión para esa cabecera, menos 75 metros.

d) En cualquier caso, si la altitud obtenida conforme a lo dispuesto en el epígrafe anterior fuese inferior a la altitud de la superficie horizontal interna de la pista, se tomará esta última como altitud de la superficie externa longitudinal.

e) El límite interior de la superficie externa longitudinal será la intersección de la propia superficie externa longitudinal con la superficie cónica. Cuando la superficie externa longitudinal se sitúe por encima del límite superior de la superficie cónica, el límite interior de la superficie externa longitudinal será su intersección con el tramo de pendiente al 5 % de la superficie externa circular.

f) Su límite exterior es perpendicular al eje de pista y está situado a 15.000 metros del punto o puntos de referencia definidos para trazar el radio de la superficie horizontal interna.

Figura 9: Integración de las superficies horizontal interna, cónica, externa circular y externa longitudinal.

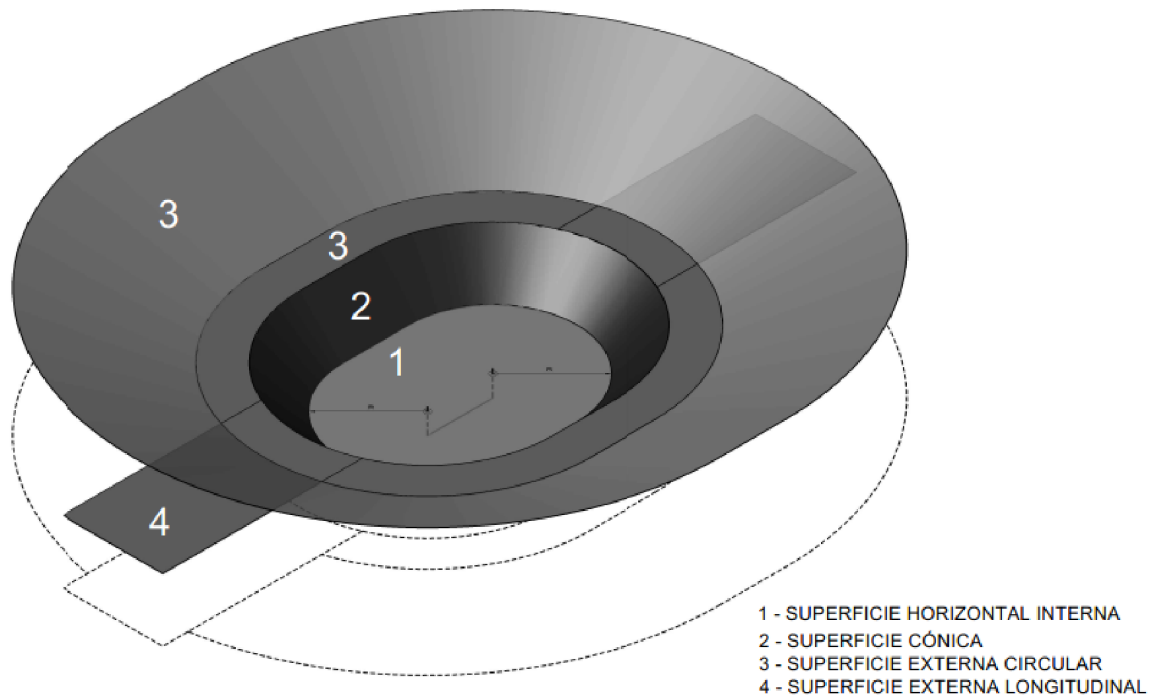
*Imagen a título ilustrativo***ANEXO II****Delimitación de las servidumbres de las instalaciones radioeléctricas aeronáuticas**

Para la delimitación de las servidumbres de las instalaciones radioeléctricas aeronáuticas de cada una de las categorías de instalación radioeléctrica aeronáutica se aplicarán los criterios técnicos que se establecen a continuación con arreglo a lo previsto en el artículo 11.

A. Comunicaciones.

1. La zona de seguridad para los centros de comunicaciones con antenas no direccionales será la superficie comprendida dentro de la intersección del terreno o porción de agua con un cilindro de eje vertical centrado en el punto de referencia de la instalación y de radio definido en la t.

2. La superficie de limitación de alturas para los centros de comunicaciones con antenas no direccionales será un tronco de cono con eje vertical, con vértice en el punto de referencia de la instalación y de pendiente definida, respecto a un plano horizontal, en la Tabla 9. Se podrá reducir dicha pendiente hasta la pendiente mínima indicada en la Tabla 9 si se justifica su necesidad mediante un estudio de seguridad. El límite interior estará contenido en el cilindro que delimita la zona de seguridad y el límite exterior en un cilindro de eje vertical centrado en el punto de referencia de la instalación y de radio definido en la Tabla 9.

3. Para los centros de emisores o receptores con antenas direccionales la zona de seguridad es idéntica a la definida en el apartado 1. Sin embargo, la superficie de limitación de alturas será similar la definida en el apartado 2 con la salvedad que la pendiente mostrada en la Tabla 9 será aplicable únicamente en sectores definidos en torno a las direcciones de máxima radiación, pudiendo ser aumentada en las restantes direcciones, en

§ 47 Servidumbres aeronáuticas de protección de la navegación aérea

la forma que, en cada caso, se determine por el Ministerio de Transportes, Movilidad y Agenda Urbana o de Defensa, de acuerdo con los tipos de antenas utilizadas.

4. Se define una servidumbre radioeléctrica para proteger los enlaces hercianos entre dos instalaciones, siendo su zona de seguridad la superficie cuya geometría es la definida en el apartado 1 con un radio de 200 metros para cada instalación y estando la superficie de limitación de alturas contenida dentro del plano que es perpendicular a los dos planos verticales a y b equidistantes «d» metros de la recta que une los puntos de referencia de las instalaciones, que pasa por debajo de dicha recta y que dista «d» metros de ella, y limitada por su intersección con dichos planos a y b. La distancia «d» vendrá dada por la parte entera en metros de la siguiente expresión:

$$d = \left\lfloor 10 + 273 \times \left(\frac{D}{f}\right)^{1/2} \right\rfloor$$

d, en metros, es igual a la parte entera de diez más doscientos setenta y tres por la raíz cuadrada de (D/f), siendo D la distancia entre antenas, en kilómetros, y f la frecuencia más baja del enlace en megahercios.

Tabla 9. Dimensiones de la zona de seguridad y la superficie de limitación de alturas para centros de comunicaciones con antenas no direccionales

Centros de comunicaciones con antenas no direccionales	Radio de la zona de seguridad (m)	Radio exterior de la superficie de limitación de alturas (m)	Pendiente de la superficie de limitación de alturas (%)	Pendiente mínima de la superficie de limitación de alturas (%)
Frecuencias bajas (LF) o medias (MF).	200	2.000	10,00 ^a	–
Frecuencias altas (HF).	300	2.000	7,50 ^a	–
Frecuencias muy altas (VHF) o ultra elevadas (UHF).	300	2.000	5,00 ^a	1,75

^a En el caso de centros de comunicaciones con antenas direccionales, la pendiente mostrada será aplicable únicamente en las direcciones de máxima radiación, pudiendo ser aumentada en las restantes direcciones cuando ello no perjudique a la seguridad, en la forma que, en cada caso, se determine por el Ministerio de Transportes, Movilidad y Agenda Urbana o de Defensa, de acuerdo con los tipos de antenas utilizadas.

B. Ayudas a la navegación aérea.

1. La zona de seguridad y la superficie de limitación de alturas para las instalaciones no direccionales de ayuda a la navegación, enumeradas en la Tabla 10, tendrán las geometrías definidas en el capítulo A, apartados 1 y 2, pero con las dimensiones establecidas en la Tabla 10. En el caso de la zona de seguridad del Radiofaro Omnidireccional VHF (VOR) se podrá aumentar su radio hasta 600 metros si se justifica su necesidad mediante un estudio de seguridad.

2. La zona de seguridad y la superficie de limitación de alturas del Localizador del Sistema de Aterrizaje Instrumental (LOC/ILS) se encuentran representadas en la Figura 10, y se definen de la siguiente manera:

a) Los planos auxiliares de la Figura 10, que se utilizan para definir las superficies, son los siguientes:

- i. Plano a): plano vertical que contiene el eje de la pista asociada a la instalación.
- ii. Plano b): plano vertical perpendicular al plano a) y que pasa por el punto de referencia de la instalación.
- iii. Plano c): plano paralelo al plano b) y que pasa por el umbral de la pista más próximo al punto de referencia de la instalación.
- iv. Plano d): plano paralelo al plano b) a una distancia del mismo de 10 metros hacia el lado contrario al umbral de la pista más próximo al punto de referencia de la instalación.
- v. Planos e) y f): planos verticales que pasan por el punto de referencia de la instalación y forman un ángulo de 30 grados con el plano a).
- vi. Planos g) y h): planos paralelos al plano a) y que contienen respectivamente a las intersecciones los planos e) y f) con el plano c).

§ 47 Servidumbres aeronáuticas de protección de la navegación aérea

vii. Plano i): plano paralelo al plano b) y situado a una distancia de 5.000 metros del punto de referencia hacia el lado de la aproximación.

viii. Planos j) y k): planos paralelos al plano a) y separados una distancia de 1.000 metros respecto de dicho plano en el mismo sentido que los planos g) y h), respectivamente.

ix. Plano l): plano perpendicular al plano a), que pasa por el punto de referencia y que tiene una pendiente del 2 %, respecto al plano de referencia de la instalación, ascendente hacia el lado de la aproximación. Se podrá disminuir la pendiente anterior hasta el 1,17 % si se justifica la necesidad de reducirla mediante un estudio aeronáutico de seguridad.

x. Planos m) y n): planos perpendiculares al plano b) y que contienen respectivamente las rectas intersección de los planos e) y f) con el plano l).

b) La zona de seguridad será la porción de terreno comprendida entre los planos c), d), g) y h).

c) La superficie de limitación de alturas estará compuesta por las tres superficies planas siguientes:

i. Superficie 1: superficie contenida dentro del plano l) y limitada por su intersección con los planos c), e), f) e i).

ii. Superficie 2: superficie contenida dentro del plano m) y limitada por su intersección con los planos b), e), g) y j).

iii. Superficie 3: superficie contenida dentro del plano n) y limitada por su intersección con los planos b), f), h) y k).

3. La zona de seguridad y la superficie de limitación de alturas de la Senda de Planeo del ILS (GP/ILS) y del Radar de Precisión para la Aproximación (PAR) se encuentran representadas en la Figura 11 y se definen de la siguiente manera:

a) Los planos auxiliares de la Figura 11, que se utilizan para definir las superficies, son los siguientes:

i. Plano a): plano vertical paralelo al eje de la pista asociada a la instalación y que pasa por el punto de referencia de la instalación.

ii. Plano b): plano vertical perpendicular al plano a) y que pasa por el punto de referencia de la instalación.

iii. Plano c): plano paralelo al plano b) a una distancia del mismo de 800 metros hacia el lado de la aproximación.

iv. Plano d): plano paralelo al plano b) a una distancia del mismo de 10 metros hacia el lado contrario a la aproximación.

v. Planos e) y f): planos paralelos al plano a) a una distancia de 250 metros a cada lado del mismo.

vi. Planos g) y h): planos verticales que contienen respectivamente las intersecciones de los planos f) y e) con el plano c) y forman un ángulo de 10 grados con el plano a) alejándose del mismo hacia el lado de la aproximación.

vii. Plano i): plano paralelo al plano b) y situado a una distancia de 6.000 metros del punto de referencia de la instalación hacia el lado de la aproximación.

viii. Planos j) y k): planos paralelos al plano a) y separados una distancia de 315,5 metros respecto de dicho plano en el mismo sentido que los planos e) y f), respectivamente.

ix. Planos l) y m): planos horizontales situados respectivamente a una altura de 70 metros y 5 metros sobre el punto de referencia de la instalación.

x. Plano n): plano perpendicular al plano a), y que contiene a la intersección del plano c) con el plano de referencia y a la intersección del plano i) con el plano l).

b) La zona de seguridad será la porción de terreno comprendida entre los planos c), d), e) y f).

c) La superficie de limitación de alturas estará compuesta por las tres superficies planas siguientes:

i. Superficie 1: superficie contenida dentro del plano n) y limitada por su intersección con los planos c), g), h) e i).

ii. Superficie 2: superficie horizontal contenida dentro del plano m) y limitada por su intersección con los planos d), e), h) y j).

§ 47 Servidumbres aeronáuticas de protección de la navegación aérea

iii. Superficie 3: superficie horizontal contenida dentro del plano m) y limitada por su intersección con los planos d), f), g) y k).

4. Para el equipo medidor de distancias asociado al sistema de aterrizaje instrumental (DME/ILS), en el caso de que sea direccional, se definirán la Zona de seguridad y la superficie de limitación de alturas de la forma siguiente:

a) La zona de seguridad será idéntica a la establecida en el apartado 1 y la Tabla 10 para un DME no direccional.

b) La superficie de limitación de alturas será similar a la establecida en el apartado 1 y la Tabla 10 para un DME no direccional pero restringida en acimut $\pm 60^\circ$ respecto a la dirección principal de radiación.

Figura 10: Zona de seguridad y superficie de limitación de alturas para el Localizador del ILS (LOC/ILS)



Imagen a título ilustrativo

Figura 11: Zona de seguridad y superficie de limitación de alturas para la Senda de Planeo del ILS (GP/ILS) y el Radar de Precisión para la Aproximación (PAR)

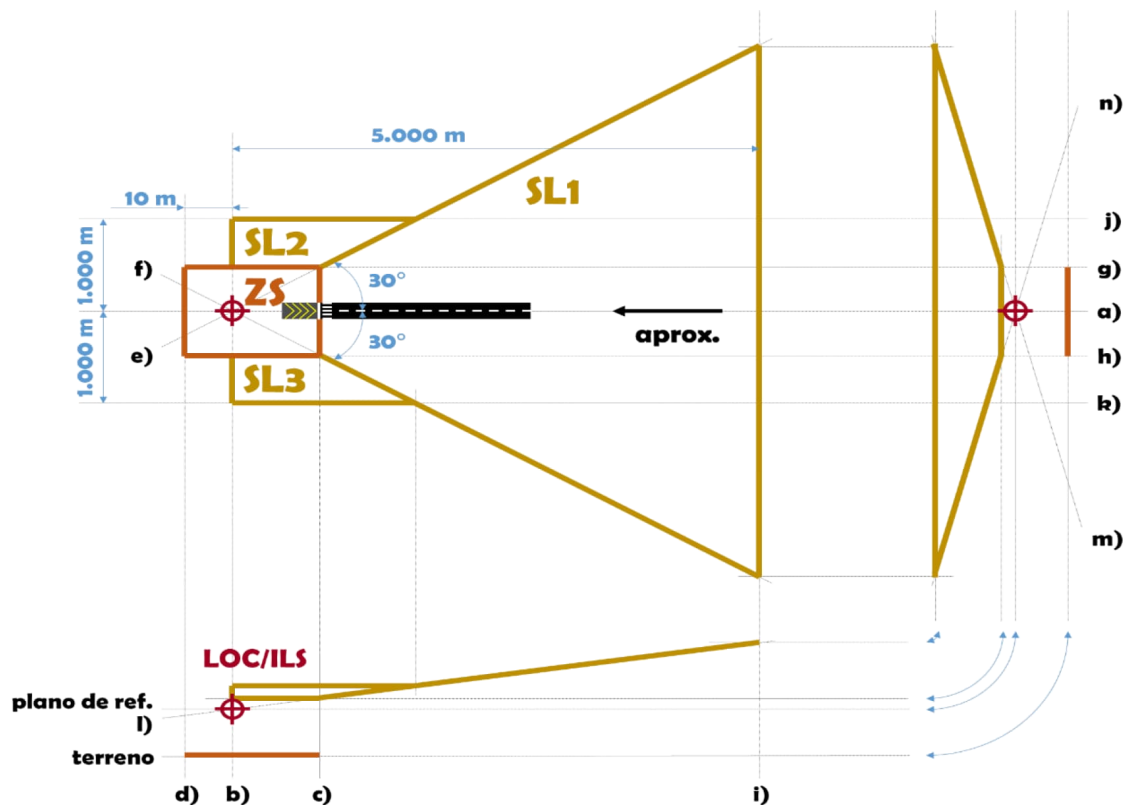

Tabla 10. Dimensiones de la zona de seguridad y la superficie de limitación de alturas para instalaciones de ayuda a la navegación no direccionales

Instalaciones no direccionales de ayuda a la navegación aérea	Radio de la zona de seguridad (m)	Radio exterior de la superficie de limitación de alturas (m)	Pendiente de la superficie de limitación de alturas (%)	Pendiente mínima de la superficie de limitación de alturas (%)
Equipo Medidor de Distancias (DME).	300	3.000	3,00	1,75
Radiofaro Omnidireccional VHF (VOR).	300	3.000	3,00	1,75
Sistema de Navegación Aérea Táctica (TACAN).	300	3.000	3,00	-
Radiogoniómetro.	500	3.000	1,75	-
Radiobaliza Marcadora tipo Z.	200	1.000	100,00	-
Radiofaro No Direccional (NDB).	200	1.000	8,75	-
Antena de receptor de referencia GNSS de Sistema de Aumentación SBAS, GBAS.				
Antena de receptor GNSS de propósito general.	155	3.000	5,24	-
Antena de estación monitora de prestaciones GNSS.				
Antena de Estación Monitora de interferencias de radiofrecuencia.				
Antena VDB del Sistema de Aumentación Basado en Tierra (GBAS).	300	3.000	1,57	-
Antena de Estación Monitora VDB.	400	3.000	5,24	-
Antena de comunicación de datos vía satélite (VSAT).	10	400	70	-

C. Vigilancia.

1. La zona de seguridad y la superficie de limitación de alturas para las instalaciones de vigilancia no direccionales tendrán las geometrías definidas en el capítulo A, apartados 1 y 2, pero con las dimensiones establecidas en la Tabla 11.

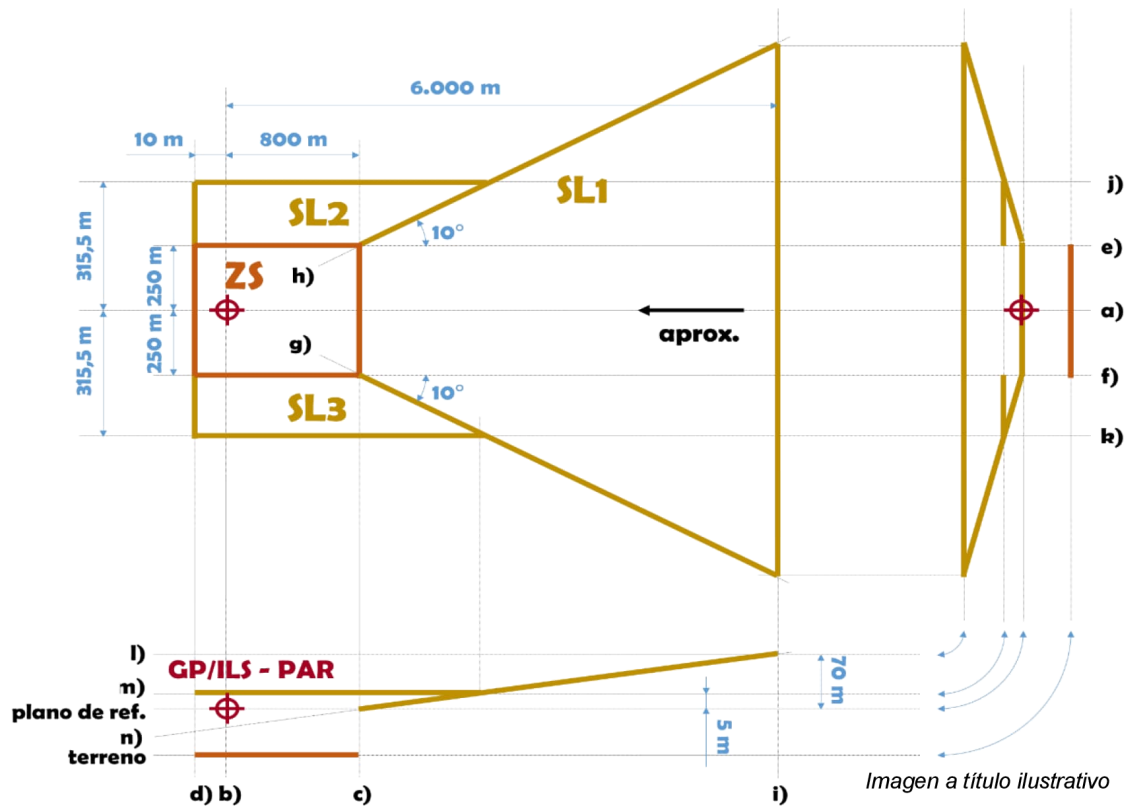
2. En caso de considerarse necesario se podrá sectorizar la superficie de limitación de alturas de los radares estableciendo diferentes pendientes en cada sector, como se muestra en la Figura 12.

Tabla 11. Dimensiones para instalaciones de vigilancia no direccionales

Instalaciones no direccionales de vigilancia	Radio de la zona de seguridad (m)	Radio exterior de la superficie de limitación de alturas (m)	Pendiente de la superficie de limitación de alturas (%)	Pendiente mínima de la superficie de limitación de alturas (%)
Sistema de Vigilancia Dependiente Automática ADS-B para vigilancia de aeronaves en vuelo.	300	3.000	3,00	1,75
Antenas de Sistemas de Multilateración (MLAT) para vigilancia de aeronaves en vuelo.	300	3.000	3,00	1,75
Radar de Vigilancia Primario (PSR).	300	5.000	2,00	-5,00
Radar de Vigilancia Secundario (SSR).	300	5.000	2,00	-5,00

Figura 12: Sectorización de la superficie de limitación de alturas de los radares de vigilancia primario (PSR) y secundario (SSR).



Imagen a título ilustrativo

ANEXO III

Delimitación de las servidumbres de protección frente a la instalación de aerogeneradores

Para la delimitación de las servidumbres de protección frente a la instalación de aerogeneradores de las instalaciones radioeléctricas aeronáuticas se aplicarán los criterios técnicos que se establecen a continuación con arreglo a lo previsto en el artículo 11.

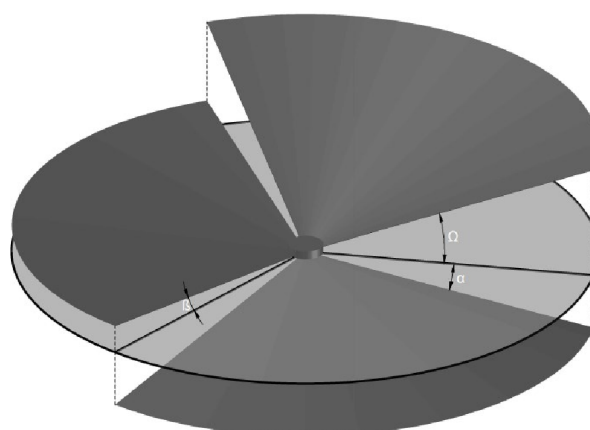
A. Instalación de aerogeneradores.

1. La zona de seguridad de las servidumbres de protección frente a la instalación de aerogeneradores de las instalaciones radioeléctricas aeronáuticas será el terreno comprendido dentro de la intersección del terreno con un cilindro de eje vertical centrado en el punto de referencia de la instalación radioeléctrica aeronáutica y de radio definido en la Tabla 12.

2. La superficie de limitación de alturas de las servidumbres de protección frente a la instalación de aerogeneradores de las instalaciones radioeléctricas aeronáuticas será un tronco de cono con eje vertical centrado en el punto de referencia de la instalación radioeléctrica aeronáutica y de pendiente definida, respecto a un plano horizontal, en la Tabla 12. El límite interior estará contenido en el cilindro que delimita la zona de seguridad y el límite exterior en un cilindro de eje vertical centrado en el punto de referencia de la instalación radioeléctrica aeronáutica y de radio definido en la Tabla 12.

§ 47 Servidumbres aeronáuticas de protección de la navegación aérea

Tabla 12. Dimensiones de la zona de seguridad y la superficie de limitación de alturas de las servidumbres de protección frente a la instalación de aerogeneradores de las instalaciones radioeléctricas aeronáuticas

Instalación	Radio de la zona de seguridad (m)	Radio exterior de la superficie de limitación de alturas (m)	Pendiente de la superficie de limitación de alturas (%)
VOR, TACAN.	600	10.000	1,60
PSR.	300	30.000	1,75
SSR.	300	30.000	1,75

§ 48

Ley 24/2011, de 1 de agosto, de contratos del sector público en los ámbitos de la defensa y de la seguridad

Jefatura del Estado
«BOE» núm. 184, de 2 de agosto de 2011
Última modificación: 20 de diciembre de 2023
Referencia: BOE-A-2011-13239

JUAN CARLOS I

REY DE ESPAÑA

A todos los que la presente vieren y entendieren.
Sabed: Que las Cortes Generales han aprobado y Yo vengo en sancionar la siguiente ley.

PREÁMBULO

La presente Ley incorpora al ordenamiento jurídico español las normas contenidas en la Directiva 2009/81/CE, del Parlamento Europeo y del Consejo, aprobada el 13 de julio de 2009, sobre coordinación de los procedimientos de adjudicación de determinados contratos de obras, de suministro y de servicios, por las entidades o poderes adjudicadores en los ámbitos de la defensa y la seguridad.

La Comisión Europea promovió la adopción de esta Directiva con la finalidad de dotar de una regulación específica a los contratos cuando fuesen celebrados en los ámbitos de la defensa y la seguridad.

Dos son las ideas básicas que sirven de guía a las normas de la Directiva citada. De una parte, el reconocimiento de que en los contratos relativos a la defensa y la seguridad cobra especial relevancia, de una parte, la seguridad en la información que se transmite a los licitadores y la garantía en la continuidad del suministro y, de otra, la necesidad de establecer ciertas normas que faciliten la flexibilidad en los procedimientos de contratación.

La primera de las ideas mencionadas se ha traducido en la inclusión en la Directiva de los artículos 22 y 23 que establecen normas que permiten garantizar tanto la seguridad de la información como la del suministro. La segunda idea ha tenido su plasmación básica en la elevación del procedimiento negociado con publicación de anuncio de licitación a la categoría de procedimiento ordinario, así como en el incremento del plazo de vigencia de los acuerdos marco.

La presente Ley establece como principio la aplicación de la Ley 30/2007, de 30 de octubre, de contratos del sector público, en todo lo no regulado de forma expresa por la presente Ley, con lo cual, lejos de establecer un régimen de ruptura con la Ley que rige con carácter general la contratación de los entes del sector público, pretende enlazar

directamente con ella y, de esta forma, extender la vigencia de los principios que la inspiran también al ámbito de la defensa y la seguridad.

Por otra parte, y sin perjuicio de esta idea base, se regulan las especialidades que derivan de la Directiva de la Unión Europea. De esta forma se contemplan normas sobre la seguridad de la información (artículo 21) y sobre la forma en que deben gestionarla los diferentes órganos de contratación (Disposición Adicional Quinta), así como sobre la seguridad del suministro (artículo 22) permitiendo a los órganos de contratación establecer determinadas exigencias respecto de ambas cuestiones en la documentación contractual.

Desde el punto de vista de los procedimientos de adjudicación de los contratos, se mantiene básicamente la regulación de la Ley 30/2007, de 30 de octubre, de contratos del sector público, con la única modificación importante de que el procedimiento negociado con publicación de anuncio de licitación pasa a convertirse en un procedimiento ordinario, es decir al que pueden recurrir los órganos de contratación sin necesidad de justificación previa.

Consecuentemente, los supuestos en que se admite la utilización del procedimiento negociado, que en la Ley 30/2007, de 30 de octubre, de contratos del sector público, se enumeran en los artículos 154 a 159, quedan reducidos a aquellos supuestos en que es válida la utilización del procedimiento negociado sin necesidad de publicar anuncio de licitación (artículo 44).

Para facilitar la flexibilidad de los procedimientos de contratación, el artículo 43 en su apartado 2 prevé la posibilidad, acorde con la Directiva, de que en el procedimiento negociado se pueda establecer un trámite previo de selección de contratistas, tendente a limitar el número de los licitadores con los que llevar a cabo el diálogo a aquéllos que reúnan los requisitos de solvencia que garanticen la correcta ejecución del contrato.

Mención aparte merece la subcontratación, tema controvertido en el ámbito de la contratación pública en general y de manera especial en el de la defensa y la seguridad.

Uno de los propósitos que la legislación contractual en materia de defensa y seguridad debe proponerse conseguir es sentar o afianzar las bases del acceso a la contratación de las empresas de mediano y pequeño tamaño. No obstante, la consecución de este objetivo debe alcanzarse sin detrimento de la libre competencia entre las empresas de la Unión Europea, sin que se deteriore el principio de que la adjudicación del contrato principal debe hacerse a la oferta económicamente más ventajosa y con respeto estricto a los principios de igualdad y tratamiento no discriminatorio.

Todo ello ha llevado a incluir en la Ley, tomando directamente de la Directiva algunas de ellas, una serie de normas de especial relevancia.

De una parte, se ha incluido la facultad o exigencia, según los casos, de que la subcontratación por parte de los adjudicatarios se lleve a cabo observando unas normas mínimas de publicidad de la licitación y garantizando que la selección de los subcontratistas se haga en la forma más objetiva posible. No se trata de exigir que esta selección se haga siguiendo procedimientos formalistas, como los establecidos en el ámbito de la contratación por los órganos del sector público, sino de dotar de un mínimo de publicidad a las contrataciones para que el contratista principal vea ampliadas las opciones de selección y pueda juzgar de la forma más objetiva las diferentes opciones que se le brindan.

En segundo lugar, la Ley aborda el problema del impago a los subcontratistas por parte del contratista principal, recogiendo de modo expreso las disposiciones que ya contiene la Ley 30/2007, de 30 de octubre, de contratos del sector público, con objeto de dejar claro que también son de aplicación en este campo. Sin embargo, se matiza el contenido de las mismas excluyendo de forma expresa la acción directa del subcontratista frente al órgano de contratación para evitar las dudas suscitadas hasta este momento en la materia y obviar de este modo la posibilidad de que frente a la reclamación del subcontratista la Administración o el ente del sector público actuante tenga que tomar decisiones acerca de la procedencia del pago y de la cuantía del mismo, que corresponden más propiamente a la Jurisdicción ordinaria.

TÍTULO PRELIMINAR

Disposiciones Generales**Artículo 1.** *Delimitación del ámbito de la Ley y definiciones.*

1. La presente Ley tiene por objeto la regulación de la preparación y del procedimiento de adjudicación de los contratos de obras, suministro, servicios y colaboración entre el sector público y el sector privado que se celebren en el ámbito de la defensa y de la seguridad pública cuando contraten las entidades a que se refiere el artículo 3. Asimismo, es objeto de esta Ley regular el régimen jurídico aplicable a la subcontratación en dicho ámbito.

Por el contrario, no son objeto de regulación por esta Ley los contratos de concesión de obras públicas, el de gestión de servicios públicos o los contratos administrativos especiales que se regirán por lo dispuesto en el artículo 4.

2. A efectos de la regulación contenida en esta Ley se entenderá por defensa el conjunto de actividades reguladas en la Ley Orgánica 5/2005, de 17 de noviembre, de la Defensa Nacional.

3. A los mismos efectos se entenderá por seguridad pública, el conjunto de actividades no militares de las Fuerzas y Cuerpos de seguridad pública dirigidas a la protección de las personas y de los bienes y a la preservación y mantenimiento del orden ciudadano dentro del territorio nacional, el conjunto de actividades desarrolladas por las autoridades aduaneras encaminadas a garantizar la seguridad y protección del territorio aduanero de la Unión Europea, así como cualesquiera otras que se definan como tales en las leyes.

Artículo 2. *Ámbito objetivo de aplicación.*

1. Son contratos incluidos dentro del ámbito de aplicación de la presente Ley los contratos relacionados con las actividades de la defensa y de la seguridad pública, cualquiera que sea su valor estimado, y que tengan por objeto:

a) El suministro de equipos militares, incluidas las piezas, componentes y subunidades de los mismos.

b) El suministro de armas y municiones destinadas al uso de las Fuerzas, Cuerpos y Autoridades con competencias en seguridad.

c) El suministro de equipos sensibles, incluidas las piezas, componentes y subunidades de los mismos.

d) Obras, suministros y servicios directamente relacionados con los equipos, armas y municiones mencionados en las letras a), b) y c) anteriores para el conjunto de los elementos necesarios a lo largo de las posibles etapas sucesivas del ciclo de vida de los productos.

e) Obras y servicios con fines específicamente militares u obras y servicios sensibles.

2. La investigación y el desarrollo se consideran servicios a los efectos de la aplicación de la presente Ley.

3. Los contratos de colaboración entre el sector público y el sector privado quedarán incluidos en el ámbito de aplicación de esta Ley, rigiéndose por las normas generales del Título I y las especiales que les sean de aplicación, de conformidad con el régimen jurídico de la prestación principal, tal como dispone el artículo 289 de la Ley 30/2007, de 30 de octubre, de contratos del sector público.

4. Cuando se adjudique un contrato con diversas prestaciones no podrán integrarse en su objeto aquellas prestaciones que no guarden relación entre sí.

Artículo 3. *Ámbito subjetivo de aplicación.*

1. Los poderes adjudicadores a que se refiere el apartado 2 de este artículo tendrán la consideración de Administraciones Públicas cuando se encuentren entre las entidades mencionadas en el apartado 2 del artículo 3 de la Ley 30/2007, de 30 de octubre, de contratos del sector público.

2. A los efectos de esta Ley, tienen la consideración de poderes adjudicadores las entidades del sector público indicadas a continuación, con respecto de los contratos mencionados en el artículo anterior:

- a) La Administración General del Estado.
- b) La Administración de las Comunidades Autónomas, de acuerdo con lo que se prevea en su respectivo Estatuto de Autonomía en el ámbito de la seguridad pública.
- c) Todos los demás entes, organismos o entidades con personalidad jurídica propia, pública o privada, vinculados a las Administraciones mencionadas en las letras a) y b) anteriores, que ejerzan competencias en el ámbito de la defensa o de la seguridad pública y que hayan sido creados específicamente para satisfacer necesidades de interés general que no tengan carácter industrial o mercantil, siempre que los poderes adjudicadores a que se refieren las letras a) y b) financien mayoritariamente su actividad, controlen su gestión, o nombren a más de la mitad de los miembros de su órgano de administración, dirección o vigilancia.
- d) Tendrán, asimismo, la consideración de poderes adjudicadores las asociaciones constituidas por los entes, organismos y entidades mencionados en las letras anteriores.

3. Las sociedades mercantiles en cuyo capital social la participación, directa o indirecta, de las entidades mencionadas en las letras a) y b) del apartado anterior sea superior al 50 por 100, así como las entidades públicas empresariales, los organismos asimilados a éstas dependientes de las Comunidades Autónomas, fundaciones y demás entidades públicas que hayan sido creadas para satisfacer necesidades de carácter industrial o mercantil, aunque desarrollen toda su actividad o parte de ella en el ámbito de la defensa o de la seguridad pública, no quedarán sujetos a esta Ley pero deberán ajustarse, en la adjudicación de los contratos, a los principios de publicidad, concurrencia, transparencia, confidencialidad, igualdad y no discriminación, quedando sujetos en todo a lo dispuesto en el artículo 176 de la Ley 30/2007, de 30 de octubre, de contratos del sector público.

Artículo 4. *Régimen jurídico aplicable.*

1. La preparación, selección y adjudicación de los contratos enumerados en el artículo 2 se regirá por lo dispuesto en esta Ley. En todo lo no previsto en ella se aplicarán las disposiciones de la Ley 30/2007, de 30 de octubre, de contratos del sector público, y las reglamentarias que la desarrollen.

2. Cuando un contrato contenga alguna prestación o prestaciones que entren dentro del ámbito de aplicación de la presente Ley junto con otra u otras incluidas en el ámbito de aplicación de la Ley 30/2007, de 30 de octubre, de contratos del sector público, o de la Ley 31/2007, de 30 de octubre, sobre procedimientos de contratación en los sectores del agua, la energía, los transportes y los servicios postales, se adjudicará y regirá por lo dispuesto en esta Ley, siempre que razones objetivas justifiquen la adjudicación de un solo contrato.

3. Asimismo, fuera del supuesto anterior, cuando un contrato contenga alguna prestación o prestaciones que entren dentro del ámbito de aplicación de la presente Ley junto con otra u otras que no estén sometidas a la Ley 30/2007, de 30 de octubre, a la Ley 31/2007, de 30 de octubre, ni a la presente Ley, su adjudicación y régimen jurídico no estarán sujetos a esta Ley cuando razones objetivas justifiquen la adjudicación de un solo contrato.

4. En todo caso, los órganos de contratación evitarán que la decisión de adjudicar un solo contrato se tome con el fin de eludir la aplicación de la presente Ley.

Artículo 5. *Contratos sujetos a regulación armonizada.*

Son contratos sujetos a regulación armonizada a los efectos de esta Ley:

- a) Los contratos de suministro y de servicios a que se refiere el artículo 2, cuyo valor estimado, sin incluir el Impuesto sobre el Valor Añadido, sea igual o superior a 443.000 euros.
- b) Los contratos de obras a que se refiere el artículo 2, cuyo valor estimado, sin incluir el Impuesto sobre el Valor Añadido, sea igual o superior a 5.538.000 euros.
- c) En todo caso, los contratos de colaboración entre el sector público y el sector privado.

Artículo 6. *Valor estimado.*

El cálculo del valor estimado se hará de conformidad con lo dispuesto en el artículo 76 de la Ley 30/2007, de 30 de octubre, de contratos del sector público, en todo lo que resulte de aplicación.

Artículo 7. *Negocios jurídicos excluidos.*

1. Sin perjuicio de lo dispuesto en el artículo 1 de la presente Ley, están excluidos del ámbito de aplicación de la misma los siguientes negocios jurídicos:

a) Aquellos contratos que tengan un procedimiento de adjudicación específico regulado en alguno de los siguientes cuerpos normativos:

1.º) Acuerdos, convenios o tratados internacionales celebrados entre España y uno o varios terceros Estados. También aquellos acuerdos, convenios o tratados internacionales celebrados entre España y otro u otros Estados miembros de la Unión Europea, por una parte, y por otro u otros terceros Estados por otra.

2.º) Acuerdos, convenios o tratados internacionales ya celebrados, relacionados con el estacionamiento de tropas.

3.º) Las normas de una organización internacional, cuando ésta adjudique contratos encaminados a dar cumplimiento a sus fines estatutarios, o se trate de contratos que España o un Estado miembro de la Unión Europea deba adjudicar de conformidad con dichas normas.

b) Aquellos contratos que de regirse por la presente Ley, resultaría necesario revelar información contraria a los intereses esenciales de la Seguridad, o bien conforme al artículo 346 del Tratado de Funcionamiento de la Unión Europea, pudieran resultar perjudicados los intereses esenciales de la Defensa o la Seguridad Nacional.

c) Los contratos destinados a actividades de inteligencia, incluidas las actividades de contrainteligencia.

d) Los contratos adjudicados en el marco de un programa de cooperación basado en la investigación y el desarrollo de un nuevo producto y, en su caso, también relacionados con el ciclo de vida del mismo o partes de dicho ciclo, siempre que participen en el programa al menos dos Estados miembros de la Unión Europea.

e) Los contratos que se adjudiquen en un tercer Estado no miembro de la Unión Europea para efectuar compras, incluidas las de carácter civil, cuando las Fuerzas Armadas estén desplegadas fuera del territorio de la Unión y las necesidades operativas hagan necesario que estos contratos se concluyan con empresarios situados en la zona de operaciones. A los efectos de esta Ley, se entenderán incluidos en la zona de operaciones los territorios de influencia de ésta y las bases logísticas avanzadas.

f) Los contratos que tengan por objeto la adquisición o el arrendamiento, independientemente del sistema de financiación, de terrenos, edificios ya existentes u otros bienes inmuebles, o relativos a derechos sobre estos bienes.

g) Los contratos a celebrar entre el Gobierno de España y otro Gobierno y que tengan por objeto alguna de las prestaciones que se indican a continuación:

1.º) El suministro de equipo militar o equipo sensible,

2.º) Los trabajos y servicios ligados directamente a tales equipos,

3.º) Los trabajos y servicios con fines específicamente militares, o las obras y los servicios sensibles.

h) Los servicios de arbitraje y de conciliación.

i) Los servicios financieros, exceptuando los servicios de seguro.

j) Los contratos de trabajo.

k) Los servicios de investigación y desarrollo distintos de aquellos cuyos beneficios pertenezcan exclusivamente al órgano de contratación para su utilización en el ejercicio de su propia actividad, siempre que el órgano de contratación remunere totalmente la prestación del servicio.

2. Los órganos de contratación velarán por que ninguna de las exclusiones previstas en el presente artículo sean utilizadas con carácter abusivo para eludir la aplicación de la presente Ley.

3. Los contratos, negocios y relaciones jurídicas enumerados en el apartado 1 del presente artículo se regirán por sus normas especiales, aplicándose los principios de esta Ley para resolver las dudas y lagunas que pudieran presentarse.

Artículo 8. *Regímenes jurídicos aplicables a los contratos de servicios y a los contratos de colaboración público-privada.*

1. Los contratos que tengan por objeto servicios comprendidos dentro del ámbito de aplicación de la presente Ley y que figuren en el Anexo I, se adjudicarán con arreglo a lo dispuesto en el Título III.

2. Los contratos que tengan por objeto servicios comprendidos dentro del ámbito de aplicación de la presente Ley y que figuren en el Anexo II, estarán sujetos únicamente a lo dispuesto en los artículos 19 y 35.

3. Los contratos que tengan por objeto servicios que estén comprendidos dentro del ámbito de aplicación de la presente Ley y que figuren tanto en el Anexo I como en el Anexo II se adjudicarán con arreglo al Título III cuando el valor de los servicios del Anexo I sea superior al valor de los servicios del Anexo II. En los demás casos, los contratos se adjudicarán con arreglo a lo dispuesto en los artículos 19 y 35.

4. Los contratos de colaboración entre el sector público y el sector privado, en todo caso, son contratos sujetos a una regulación armonizada y se regirán, en todo lo no dispuesto en esta Ley, por la Ley 30/2007, de 30 de octubre, de contratos del sector público.

TÍTULO I

Elementos del Contrato

CAPÍTULO I

Órganos de contratación

Artículo 9. *Competencia para contratar.*

1. La representación de las entidades del sector público sujetas a esta Ley en materia contractual corresponde a los órganos de contratación, unipersonales o colegiados que en virtud de norma legal o reglamentaria o disposición estatutaria tengan atribuida la facultad de celebrar contratos en su nombre.

2. Cuando se trate de contratos que se formalicen y ejecuten en el extranjero en el ámbito del Ministerio de Defensa, su formalización corresponderá al titular de este Departamento, que podrá delegar esta competencia; y cuando se trate de contratos en el ámbito del Ministerio del Interior necesarios para el cumplimiento de misiones de paz en las que participen las Fuerzas y Cuerpos de Seguridad, su formalización corresponderá al Ministro del Interior.

3. Los órganos de contratación podrán delegar o desconcentrar sus competencias y facultades en esta materia de conformidad con las normas aplicables en cada caso, cuando se trate de órganos administrativos, o para el otorgamiento de poderes, en los demás casos.

CAPÍTULO II

Capacidad y solvencia del empresario

Artículo 10. *Requisitos de capacidad de las empresas.*

1. En todo caso, tendrán capacidad para contratar todas las personas físicas o jurídicas que, de acuerdo con la legislación del Estado en que estén establecidas, estén habilitadas para realizar la prestación de que se trate y cumplan los demás requisitos establecidos en

los artículos 43 y siguientes de la Ley 30/2007, de 30 de octubre, de contratos del sector público.

No obstante, las personas físicas o jurídicas de Estados no pertenecientes a la Unión Europea, incluidos los que sean signatarios del Acuerdo sobre Contratación Pública de la Organización Mundial de Comercio, deberán justificar mediante informe de la respectiva Misión Diplomática Permanente española, que se acompañará a la documentación que se presente, que el Estado de procedencia de la Empresa extranjera admite a su vez la participación de empresas españolas en la contratación con la Administración y con los entes, organismos o entidades del sector público asimilables a los enumerados en el artículo 3.2, letras b), c) y d), en forma sustancialmente análoga.

2. Asimismo tendrán capacidad para contratar las uniones temporales de empresarios que se constituyan temporalmente al efecto, sin que sea necesaria la formalización de las mismas en escritura pública hasta que se haya efectuado la adjudicación del contrato a su favor. Excepcionalmente el órgano de contratación podrá exigir que la agrupación de empresarios adopte una forma jurídica determinada cuando esta última sea necesaria para lograr una satisfactoria ejecución del contrato.

3. En ningún caso tendrán la consideración de terceros, a efectos de las normas que regulan la subcontratación, aquellas empresas que hayan constituido uniones temporales para obtener el contrato ni las vinculadas a ellas, sin perjuicio de la obligación que les incumbe de incluir en sus ofertas una lista exhaustiva de estas empresas y de actualizarla en función de las modificaciones que se produzcan en las relaciones entre ellas.

Artículo 11. *Personal responsable de la ejecución.*

En el caso de los contratos de obras y de servicios, así como de los contratos de suministro, que tengan por objeto además servicios o trabajos de colocación e instalación, podrá exigirse a las personas jurídicas que indiquen en la oferta o en la solicitud de participación los nombres y la cualificación profesional del personal responsable de ejecutar la prestación.

Artículo 12. *Prohibiciones de contratar.*

1. No podrán contratar con las entidades del sector público, cuando celebren cualquiera de los contratos contemplados en el artículo 2 de esta Ley, las personas en quienes concurra alguna de las circunstancias siguientes:

a) Haber sido condenadas mediante sentencia judicial firme por uno o varios delitos de terrorismo o por delito ligado a las actividades terroristas, incluida cualquier forma de participación en el delito existente, conforme a la legislación penal existente.

b) Haberse averiguado, sobre la base de cualquier medio de prueba, incluidas las fuentes de datos protegidas, que el empresario no posee la fiabilidad necesaria para excluir los riesgos para la seguridad del Estado o para la defensa.

c) Haber sido sancionado con carácter firme por infracción grave en materia profesional, entre las cuales se entenderá incluida en todo caso la vulneración de las obligaciones con respecto a la seguridad de la información o a la seguridad del suministro con motivo de un contrato anterior.

2. Tampoco podrán contratar con las entidades del sector público cuando celebren los contratos a que el artículo 2 se refiere las personas que se encuentren incurso en cualquiera de los supuestos contemplados en los apartados 1 y 2 del artículo 49 de la Ley 30/2007, de 30 de octubre, de contratos del sector público.

Artículo 13. *Declaración de la concurrencia de prohibiciones de contratar.*

1. Las prohibiciones de contratar a que se refiere el artículo 12 se apreciarán directamente por los órganos de contratación en la forma prevista en el artículo 50 de la Ley 30/2007, de 30 de octubre, de contratos del sector público.

2. En relación con el apartado anterior el órgano de contratación aceptará los documentos probatorios que sean expedidos por las respectivas autoridades judiciales o

administrativas competentes del Estado miembro de la Unión Europea en el que esté establecido el empresario.

Artículo 14. *Exigencia de solvencia.*

La solvencia, tanto económica y financiera como técnica y profesional, se acreditará en los términos previstos en la Ley 30/2007, de 30 de octubre, de contratos del sector público, a todos los efectos, incluyendo la exigencia de clasificación cuando proceda, con las especialidades que se fijan en los artículos siguientes con respecto de la solvencia técnica y profesional.

Artículo 15. *Solvencia técnica y profesional.*

1. La solvencia técnica y profesional del empresario podrá acreditarse por cualesquiera de los medios que enumeran los artículos 65 a 68 de la Ley 30/2007, de 30 de octubre, de contratos del sector público, con las especialidades que se indican en los apartados siguientes.

2. En los contratos de suministro y de servicios podrá exigirse la relación de los principales suministros, servicios o trabajos efectuados durante los cinco últimos años, indicando su importe, fechas y destinatario público o privado de los mismos. Los suministros, servicios o trabajos efectuados se acreditarán mediante certificados expedidos o visados por el órgano competente, cuando el destinatario sea una entidad del sector público o, cuando el destinatario sea un sujeto privado, mediante un certificado expedido por éste o, a falta de este certificado, mediante una declaración del empresario. En su caso, estos certificados serán comunicados directamente al órgano de contratación por la autoridad competente.

3. En los contratos de suministro y de servicios podrá exigirse la descripción de las instalaciones técnicas, de las medidas empleadas para garantizar la calidad, de los medios de estudio e investigación y de las normas internas de la empresa relativas a la propiedad intelectual.

4. Cuando se exija declaración indicando la maquinaria, material y equipo técnico del que se disponga para la ejecución del contrato, se incluirá una descripción de estos elementos, así como de las fuentes de suministro, con indicación de su ubicación si se encuentran fuera del territorio de la Unión Europea. La declaración se referirá asimismo a la maquinaria, material, equipo técnico, plantilla y contratos de los que dispone el empresario para hacer frente a cualquier posible aumento de las necesidades del órgano de contratación a raíz de una situación de crisis, o para llevar a cabo el mantenimiento, la modernización o las adaptaciones de suministro objeto del contrato.

5. En los contratos públicos que supongan el uso de información clasificada o requieran el acceso a la misma, el órgano de contratación deberá exigir a la empresa estar en posesión de las habilitaciones correspondientes en materia de seguridad de empresa o de establecimiento o equivalentes de acuerdo con el grado de clasificación de la información, en consonancia con los requisitos que se contemplan en el artículo 21 de esta Ley.

Artículo 16. *Normas relativas a los sistemas de gestión de la calidad.*

Cuando los órganos de contratación exijan la presentación de certificados expedidos por organismos independientes que acrediten que el empresario cumple determinadas normas de sistemas de gestión de la calidad, deberán hacer referencia a los sistemas oficiales españoles de gestión de la calidad o bien a los sistemas de gestión de la calidad basados en las normas europeas o de organizaciones internacionales en la materia, certificados por organismos independientes acreditados conformes con las normas europeas relativas a la acreditación y a la certificación. Los órganos de contratación reconocerán los certificados equivalentes expedidos por organismos independientes acreditados establecidos en Estados miembros de la Unión Europea y admitirán, asimismo, otras pruebas equivalentes de sistemas de gestión de la calidad presentadas por los candidatos o licitadores.

Artículo 17. *Certificaciones del Registro Oficial de Licitadores y Empresas Clasificadas del Estado.*

La inscripción en el Registro Oficial de Licitadores y Empresas Clasificadas del Estado acreditará, a tenor de lo en él reflejado y salvo prueba en contrario, las condiciones de aptitud del empresario en cuanto a su personalidad y capacidad de obrar, representación, habilitación profesional o empresarial, solvencia económica y financiera y clasificación, así como la concurrencia o no concurrencia de las prohibiciones de contratar que deban constar en el mismo, y ello de conformidad con lo dispuesto en la Ley 30/2007, de 30 de octubre, de contratos del sector público, en su desarrollo reglamentario y en la presente Ley.

La inscripción en el Registro Oficial de Licitadores y Empresas Clasificadas de una Comunidad Autónoma con competencia en materia de seguridad pública acreditará idénticas circunstancias a efectos de la contratación con la misma.

Artículo 18. *Certificados comunitarios de clasificación.*

Los certificados de clasificación o documentos similares que acrediten la inscripción en listas oficiales de empresarios autorizados para contratar establecidas por los Estados miembros de la Unión Europea sientan una presunción de aptitud de los empresarios incluidos en ellas frente a los diferentes órganos de contratación en los términos previstos en el artículo 73 de la Ley 30/2007, de 30 de octubre, de contratos del sector público, en relación con la no concurrencia de prohibiciones de contratar, con las condiciones de aptitud para contratar y con la solvencia técnica y profesional exigible. Igual valor presuntivo surtirán las certificaciones emitidas por organismos que respondan a las normas europeas de certificación expedidas de conformidad con la legislación del Estado miembro en que esté establecido el empresario.

TÍTULO II

Preparación de los contratos**Artículo 19.** *Reglas para el establecimiento de las prescripciones técnicas.*

1. Sin perjuicio de lo dispuesto en los apartados siguientes, los órganos de contratación deberán elaborar para cada contrato un pliego de prescripciones técnicas con sujeción a lo dispuesto en los artículos 100 y 101 de la Ley 30/2007, de 30 de octubre, de contratos del sector público.

2. Sin perjuicio de las instrucciones y reglamentos técnicos nacionales que sean obligatorios, con arreglo a los acuerdos internacionales de normalización que vinculen al Estado, para garantizar la interoperabilidad requerida por estos acuerdos, las especificaciones técnicas se formularán:

a) Haciendo referencia, de acuerdo con el siguiente orden de prelación, a las siguientes normas, documentos o sistemas:

1.º) Las normas nacionales civiles que incorporen las normas europeas.

2.º) Los documentos de idoneidad técnica europeos.

3.º) Las especificaciones técnicas civiles comunes.

4.º) Las normas internacionales civiles que incorporan las normas europeas.

5.º) Otras normas internacionales civiles.

6.º) Otros sistemas de referencias técnicas elaborados por los organismos europeos de normalización o, en su defecto, otras normas nacionales civiles, los documentos de idoneidad técnica nacionales o las especificaciones técnicas nacionales en materia de diseño, cálculo y realización de obras y de puesta en funcionamiento de productos.

7.º) Las especificaciones técnicas civiles procedentes de la industria y reconocidos ampliamente por ella.

8.º) Las especificaciones técnicas de observancia no obligatoria y adoptadas por un organismo de normalización especializado en la elaboración de especificaciones técnicas, para una aplicación repetida o continuada en el ámbito de la defensa. También las

especificaciones para materiales de defensa similares a las establecidas en tales especificaciones.

Cada referencia deberá ir acompañada de la mención «o equivalente».

b) En los términos que señala la Ley 30/2007, de 30 de octubre, de contratos del sector público, en su artículo 101, apartado 3, letras b), c) y d).

Artículo 20. *Condiciones de ejecución del contrato.*

1. Los órganos de contratación podrán exigir condiciones especiales en relación con la ejecución del contrato en los términos señalados en el artículo 102 de la Ley 30/2007, de 30 de octubre, de contratos del sector público, con las especialidades que se establecen en el apartado 2 de este artículo.

2. Estas condiciones podrán referirse a la subcontratación o estar destinadas a garantizar la seguridad de la información y la seguridad del suministro exigidas por el órgano de contratación, con arreglo a los artículos 21 y 22 de esta Ley.

Artículo 21. *Seguridad de la información.*

1. El órgano de contratación especificará de forma resumida en el anuncio de licitación y, detalladamente en la documentación del contrato, las medidas y exigencias necesarias para garantizar la seguridad de la información al nivel requerido.

2. Asimismo, el órgano de contratación deberá incluir la exigencia a los candidatos o licitadores de estar en posesión de las correspondientes habilitaciones en materia de seguridad de empresa y, en su caso, de establecimiento, de conformidad en todo caso con el grado de clasificación de la información.

Los requisitos a que se refiere el párrafo anterior serán aplicables a todos los subcontratistas, en cualquier nivel de la cadena de subcontratación, que vayan a tener acceso a información clasificada y se requerirá la aprobación expresa y por escrito del órgano de contratación previa a la subcontratación, quien podrá solicitar del adjudicatario o en su caso del licitador o candidato certificación de que el subcontratista con el que se pretende iniciar la negociación dispone de las habilitaciones necesarias para acceder, almacenar o manejar la información clasificada relativa al subcontrato.

3. El órgano de contratación podrá exigir que la proposición incluya, entre otras cosas, lo siguiente:

a) El compromiso del licitador y de los subcontratistas que en ese momento ya estuvieran identificados de salvaguardar adecuadamente la confidencialidad de toda la información clasificada que posean o que llegue a su conocimiento a lo largo de la duración del contrato y después de su terminación, de conformidad con las disposiciones legislativas, reglamentarias y administrativas pertinentes;

b) El compromiso del licitador de imponer la obligación descrita en la letra a) anterior a los subcontratistas que queden identificados con posterioridad a la presentación de la proposición u oferta económica y con los que contrate a lo largo de la ejecución del contrato correspondiente;

c) Información suficiente sobre los subcontratistas ya identificados que permita al órgano de contratación determinar si cada uno de ellos posee la capacidad necesaria para salvaguardar adecuadamente la confidencialidad de la información clasificada a la que tengan acceso o que vayan a generar con motivo de la realización de sus actividades de subcontratación;

d) El compromiso del licitador de presentar la información requerida en la letra c) anterior sobre los nuevos subcontratistas antes de subcontratar con éstos.

4. Lo dispuesto en los apartados anteriores del presente artículo no impedirá el reconocimiento por parte de los órganos de contratación de las habilitaciones equivalentes expedidas por otros Estados miembros de la Unión Europea; y ello sin perjuicio de la posibilidad de llevar a cabo las investigaciones que se consideren necesarias.

Artículo 22. Seguridad del suministro.

1. El órgano de contratación especificará en la documentación del contrato sus exigencias en materia de seguridad del suministro.

A tal fin, el órgano de contratación podrá exigir que la proposición u oferta económica incluya, entre otras cosas, lo siguiente:

a) El certificado o la documentación que acrediten que el licitador puede cumplir las obligaciones en materia de exportación, traslado y tránsito de mercancías vinculadas al contrato, incluida cualquier documentación suplementaria recibida del Estado o Estados miembros de la Unión Europea afectados.

b) La indicación de las restricciones existentes para el órgano de contratación relacionadas con la revelación, la transferencia o el uso de los productos y servicios o de cualquier resultado de esos productos y servicios, que resulte del control de las exportaciones o de las medidas de seguridad de obligado cumplimiento asociadas a los mismos.

c) El certificado o documentación acreditativos de que la organización y localización de la cadena de abastecimiento del candidato o licitador le permitirán cumplir con las exigencias del órgano de contratación en materia de seguridad del suministro que figuren en el pliego de cláusulas administrativas particulares.

d) El compromiso de garantizar que los posibles cambios en su cadena de suministro durante la ejecución del contrato no afectarán negativamente al cumplimiento de esas exigencias.

e) El compromiso del candidato o licitador de crear o de mantener la capacidad necesaria para hacer frente a cualquier posible aumento de las necesidades del órgano de contratación como consecuencia de una situación de crisis, de conformidad con los términos y condiciones establecidos.

f) El compromiso del candidato o licitador de comunicar con la debida diligencia cualquier información o documentación complementaria recibida de sus autoridades nacionales que pudiera afectar al cumplimiento de las obligaciones del contrato así como a las generadas con motivo de cualquier aumento de las necesidades del órgano de contratación que pudiera producirse a raíz de una crisis.

g) El compromiso del candidato o licitador de llevar a cabo el mantenimiento, la modernización o las adaptaciones de los suministros objeto del contrato.

h) El compromiso del candidato o licitador de informar a tiempo al órgano de contratación de cualquier cambio que tenga lugar en su organización, en su cadena de abastecimiento o en su estrategia industrial que sea susceptible de afectar a sus obligaciones frente al órgano de contratación.

i) El compromiso del candidato o licitador de facilitar al órgano de contratación, de acuerdo con los términos y condiciones que se acuerden, todos los medios específicos necesarios para la producción de piezas de repuesto, componentes, conjuntos y equipos para pruebas especiales, incluidos los dibujos técnicos, las licencias y las instrucciones de uso, en el caso de que ya no fuera capaz de proporcionar este tipo de suministro.

2. En ningún caso el órgano de contratación exigirá al candidato o licitador un compromiso de un Estado miembro de la Unión Europea que pudiera perjudicar la libertad de ese Estado miembro de aplicar, de acuerdo con la legislación internacional o comunitaria pertinente, sus criterios nacionales de concesión de licencias de exportación, traslado o tránsito en las circunstancias que prevalezcan en el momento de tal decisión de concesión de licencias.

3. La vulneración de las obligaciones recogidas en el contrato en relación con la seguridad del suministro podrá dar lugar a la prohibición de contratar de conformidad con lo indicado en el artículo 12 de esta Ley.

TÍTULO III

Selección del contratista y adjudicación de los contratos.

CAPÍTULO I

Principios generales

Artículo 23. *Principios.*

1. Los órganos de contratación darán a todos los licitadores un tratamiento igualitario y no discriminatorio y obrarán con transparencia.

2. Sin perjuicio de las disposiciones relativas a las obligaciones en materia de publicidad de los contratos adjudicados y de información a los candidatos y a los licitadores establecidas en los artículos 25, 26 y 35 de esta Ley, el órgano de contratación no divulgará la información facilitada por los candidatos o licitadores que estos hayan designado como confidencial y, en particular, la información referente a los secretos técnicos o comerciales y los aspectos confidenciales de las ofertas.

3. El órgano de contratación podrá imponer a los candidatos y licitadores el cumplimiento de los requisitos que sean precisos para proteger la información clasificada que comunique a lo largo del procedimiento de licitación y adjudicación. También podrá solicitar que garanticen el cumplimiento de dichos requisitos por parte de sus subcontratistas.

Artículo 24. *Procedimientos de adjudicación.*

1. Los órganos de contratación podrán aplicar, para adjudicar sus contratos, el procedimiento abierto, el restringido o el procedimiento negociado con publicidad indistintamente.

2. Asimismo, podrán adjudicar los contratos mediante el procedimiento de diálogo competitivo o el procedimiento negociado sin publicidad en los casos previstos expresamente en esta Ley.

3. Los contratos de obras de cuantía inferior a 50.000 euros y los de suministro y servicios de cuantía inferior a 18.000 euros, excluido, en ambos casos, el importe del Impuesto sobre el Valor Añadido, serán considerados contratos menores, y podrán adjudicarse directamente por el órgano de contratación a cualquier empresario que tenga capacidad de obrar y cumpla el resto de los requisitos exigidos en esta Ley para contratar con las entidades integrantes del Sector Público.

CAPÍTULO II

Régimen de los procedimientos de adjudicación

Sección 1.ª Normas generales

Artículo 25. *Anuncio de información previa.*

1. Los órganos de contratación podrán publicar en su perfil de contratante un anuncio de información previa relativo a los contratos que tengan previsto adjudicar durante los doce meses siguientes, con el siguiente contenido:

a) Cuando se trate de obras, las características esenciales de los contratos que prevean adjudicar.

b) En los contratos de suministro, el valor total estimado de los contratos que tengan previsto adjudicar o de los acuerdos marco que tengan previsto celebrar relacionados por grupos de productos identificados de conformidad con el vocabulario de contratos públicos.

c) En los contratos de servicios, el valor total estimado de los contratos o de los acuerdos marco para cada una de las categorías de servicios.

2. Cuando se trate de contratos o acuerdos marco sujetos a regulación armonizada, los órganos de contratación comunicarán a los órganos competentes de la Comisión Europea,

por medios electrónicos, la publicación de los anuncios de información previa en el perfil del contratante.

3. Para que los anuncios de información previa produzcan el efecto de reducir los plazos en la forma prevista en el artículo 42 de esta Ley, éstos deberán incluir toda la información que debe contener el anuncio de licitación. Ésta deberá estar disponible en el momento de la publicación del anuncio, y el anuncio de información previa deberá haber sido enviado para su publicación un mínimo de 52 días y un máximo de 12 meses antes de la fecha de envío del anuncio de licitación.

Artículo 26. *Publicidad de las licitaciones.*

1. La convocatoria de las licitaciones en los procedimientos abiertos, restringido, negociado con publicidad y diálogo competitivo previstos en esta Ley deberá publicarse en el «Boletín Oficial del Estado». Sin embargo, cuando se trate de las licitaciones convocadas por las Comunidades Autónomas u organismos o entidades de derecho público dependientes de las mismas, se podrá sustituir la publicidad en el «Boletín Oficial del Estado» por la que se realice en los diarios o boletines oficiales autonómicos.

Las licitaciones convocadas para la adjudicación de contratos o acuerdos marco sujetos a regulación armonizada se publicarán por el órgano de contratación, además de en el «Diario Oficial de la Unión Europea».

No obstante lo dispuesto en los dos párrafos anteriores, no será preciso publicar la convocatoria de las licitaciones por procedimiento negociado en cualquiera de los supuestos previstos en el artículo 44 de esta Ley.

2. Cuando el órgano de contratación lo estime conveniente, los procedimientos para la adjudicación de contratos de obras, suministros o servicios no sujetos a regulación armonizada podrán ser anunciados, además, en el «Diario Oficial de la Unión Europea».

3. El envío del anuncio al «Diario Oficial de la Unión Europea» deberá preceder a cualquier otra publicación. Los anuncios que se publiquen en el «Boletín Oficial del Estado» o en los de las Comunidades Autónomas deberán indicar la fecha de aquel envío, de la que el órgano de contratación dejará prueba suficiente en el expediente, y no podrán contener indicaciones distintas a las incluidas en dicho anuncio.

4. Los anuncios de licitación se publicarán, asimismo, en el perfil de contratante del órgano de contratación. En los procedimientos negociados en que sea exigible el requisito de publicidad, así como en los procedimientos negociados de cuantía superior a la indicada en el apartado 6 del artículo 44 pero menor a la establecida en cada caso para los contratos sujetos a regulación armonizada, la publicación del anuncio en el perfil de contratante podrá sustituir a la que debe efectuarse en el «Boletín Oficial del Estado» o en el de la Comunidad Autónoma.

5. Los anuncios contendrán, al menos, la información exigible de conformidad con las normas comunitarias, sin perjuicio de que los órganos de contratación puedan acordar incluir cualquier otra que consideren oportuna.

En todo caso los anuncios precisarán los medios exigidos para acreditar la solvencia técnica o profesional de los licitadores.

Ello no obstante, el órgano de contratación podrá acordar que no se publique aquella información cuya divulgación pueda constituir un obstáculo para aplicar la legislación, sea contraria al interés público, en particular a los intereses de la defensa y la seguridad o perjudique los intereses comerciales legítimos de candidatos o licitadores públicos o privados, o pueda perjudicar la competencia leal entre ellos.

Sección 2.ª *Proposiciones*

Artículo 27. *Plazos de presentación de las solicitudes de participación y de las ofertas.*

Los órganos de contratación fijarán los plazos de presentación de solicitudes de participación y de ofertas y al hacerlo tendrán en cuenta el tiempo que razonablemente sea necesario para prepararlas, en atención a la complejidad del contrato y sin perjuicio de los plazos mínimos establecidos en esta Ley.

Artículo 28. *Presentación de proposiciones.*

Las proposiciones de los interesados se presentarán en los términos establecidos en los apartados 1, 2, 3 y 5 del artículo 129 y en el artículo 130 de la Ley 30/2007, de 30 de octubre, de contratos del sector público.

Artículo 29. *Variantes.*

1. Cuando el contrato deba adjudicarse en función de la aplicación de criterios distintos del precio, los órganos de contratación podrán tomar en consideración las variantes que ofrezcan los licitadores.

2. A estos efectos, el órgano de contratación deberá incluir de forma expresa, tanto en el pliego de cláusulas administrativas particulares como en el anuncio de licitación, si se autorizan o no las variantes. En caso de que dicha mención no se haya hecho en ninguno de ellos se entenderá que no están autorizadas.

Además de ello, en el anuncio de la licitación se indicarán los requisitos mínimos que deberán cumplir las variantes, así como sobre qué elementos y en qué condiciones queda autorizada su presentación.

3. Sólo se tomarán en consideración las variantes que cumplan los requisitos mínimos exigidos.

4. En los procedimientos de adjudicación de contratos de suministro o de servicios en que se hubiesen autorizado las variantes, no se podrá rechazar ninguna de ellas por el único motivo de que, de ser elegida, daría lugar a un contrato de servicios en vez de a un contrato de suministro o a un contrato de suministro en vez de a un contrato de servicios.

Artículo 30. *Admisión de las proposiciones.*

El órgano de contratación verificará la aptitud de los candidatos y licitadores examinando, en base a la documentación que acompañe a las proposiciones, si reúnen los requisitos generales exigidos por el artículo 10 de esta Ley para contratar con el sector público, la solvencia económica y financiera y la de orden profesional o técnico a que se refieren los artículos 14 a 18, ambos inclusive, excluyendo de la licitación a los que no cumplan los requisitos indicados.

Sección 3.ª Adjudicación de los contratos**Artículo 31.** *Subasta electrónica.*

1. Los órganos de contratación podrán utilizar la subasta electrónica como instrumento para adjudicar los contratos.

2. En los procedimientos abiertos, restringidos o negociados con publicidad se podrá establecer en los pliegos que se efectúe una subasta electrónica previa a la adjudicación del contrato, siempre que las especificaciones del contrato que deba adjudicarse puedan establecerse de manera precisa y que las prestaciones que constituyan su objeto no tengan carácter intelectual.

3. La subasta electrónica podrá tener por objeto el precio, o, cuando el contrato se adjudique atendiendo a más de un criterio, otros elementos de las ofertas indicados en el pliego, conjunta o separadamente con el precio.

4. Será de aplicación a las subastas electrónicas que se celebren con arreglo a esta Ley, lo dispuesto en el artículo 132 de la Ley 30/2007, de 30 de octubre, de contratos del sector público, en todo lo no previsto en los apartados anteriores.

Artículo 32. *Criterios de adjudicación del contrato.*

1. Para adjudicar los contratos, los órganos de contratación podrán tener en cuenta uno o varios criterios de adjudicación, de conformidad con lo establecido en los pliegos de cláusulas administrativas particulares.

Cuando la adjudicación deba hacerse en virtud de un solo criterio, éste deberá ser en todo caso el precio más bajo.

Cuando la adjudicación deba hacerse en virtud de varios criterios, éstos deberán estar vinculados al objeto del contrato de que se trate, tales como: la calidad, el precio, el valor técnico, el carácter funcional, las características medioambientales, el coste de utilización, los costes a lo largo del ciclo de vida, la rentabilidad, el servicio posventa y la asistencia técnica, la fecha de entrega y el plazo de entrega o de ejecución, la seguridad del abastecimiento, la interoperabilidad y las características operativas.

2. A efectos de lo establecido en el apartado anterior, en la documentación del contrato deberá indicarse la ponderación relativa que se atribuya a cada uno de los criterios elegidos para determinar la oferta económicamente más ventajosa. Esta ponderación podrá expresarse fijando una banda de valores que deberá tener una amplitud máxima adecuada.

Ello no obstante, cuando no sea posible establecer la ponderación, los órganos de contratación indicarán en la documentación del contrato el orden decreciente de importancia de los criterios, con expresión de las razones que justifican la imposibilidad de establecer la ponderación atribuible a cada uno de los criterios de adjudicación.

3. En todo lo no previsto en este artículo será de aplicación lo dispuesto en el artículo 134 de la Ley 30/2007, de 30 de octubre, de contratos del sector público.

Artículo 33. *Selección de contratista y adjudicación del contrato.*

1. El órgano de contratación clasificará las proposiciones presentadas y que no hayan sido declaradas desproporcionadas o anormales, conforme a lo señalado en el artículo siguiente, por orden decreciente, atendiendo a los criterios de adjudicación señalados en los pliegos de cláusulas administrativas particulares pudiendo solicitar para ello cuantos informes técnicos estime pertinentes. Cuando el único criterio a considerar sea el precio, se entenderá que la oferta económicamente más ventajosa es la que incorpora el precio más bajo.

2. El órgano de contratación requerirá al licitador que haya presentado la oferta económicamente más ventajosa para que, dentro del plazo de diez días hábiles a contar desde el siguiente a aquél en que hubiera recibido el requerimiento, presente la documentación justificativa de hallarse al corriente en el cumplimiento de sus obligaciones tributarias y con la Seguridad Social o autorice al órgano de contratación para obtener de forma directa la acreditación de ello, de disponer efectivamente de los medios que se hubiese comprometido a dedicar o adscribir a la ejecución del contrato conforme al artículo 53.2 de la Ley 30/2007, de 30 de octubre, de contratos del sector público, y de haber constituido la garantía definitiva que sea procedente. Los correspondientes certificados podrán ser expedidos por medios electrónicos, informáticos o telemáticos, salvo que se establezca otra cosa en los pliegos.

De no cumplimentarse adecuadamente el requerimiento en el plazo señalado, se entenderá que el licitador ha retirado su oferta, procediéndose en ese caso a recabar la misma documentación al licitador siguiente, por el orden en que hayan quedado clasificadas las ofertas.

Las normas autonómicas de desarrollo de esta Ley podrán fijar un plazo mayor al previsto en este apartado, sin que se exceda de el de veinte días hábiles.

3. El órgano de contratación deberá adjudicar el contrato dentro de los cinco días hábiles siguientes a la recepción de la documentación. En los procedimientos negociados y de diálogo competitivo la adjudicación concretará y fijará los términos definitivos del contrato.

No podrá declararse desierta una licitación cuando exista alguna oferta o proposición que sea admisible de acuerdo con los criterios que figuren en el pliego.

4. La adjudicación deberá ser motivada, se notificará a los candidatos o licitadores y, simultáneamente, se publicará en el perfil del contratante.

La notificación deberá contener, en todo caso, la información necesaria que permita al licitador excluido o candidato descartado interponer, conforme al artículo 310 de la Ley 30/2007, de 30 de octubre, de contratos del sector público, recurso suficientemente fundado contra la decisión de adjudicación. En particular expresará los siguientes extremos:

a) En relación con los candidatos descartados, la exposición resumida de las razones por las que se haya desestimado su candidatura.

b) Con respecto de los licitadores excluidos del procedimiento de adjudicación, también en forma resumida, las razones por las que no se haya admitido su oferta.

c) En todo caso, el nombre del adjudicatario, las características y ventajas de la proposición del adjudicatario determinantes de que haya sido seleccionada la oferta de éste con preferencia a las que hayan presentado los restantes licitadores cuyas ofertas hayan sido admitidas.

Será de aplicación a la motivación de la adjudicación la excepción de confidencialidad contenida en el artículo 35.3 de esta Ley.

Si la adjudicación se refiere a uno de los contratos susceptibles de recurso especial en materia de contratación enumerados en el artículo 59 de esta Ley, se indicará en la notificación y en el perfil del contratante el plazo en que debe procederse a su formalización conforme al artículo 37.

La notificación se hará por cualquiera de los medios que permiten dejar constancia de su recepción por el destinatario. En particular, podrá efectuarse por correo electrónico a la dirección que los licitadores o candidatos hubiesen designado al presentar sus proposiciones, en los términos establecidos en el artículo 28 de la Ley 11/2007, de 22 de junio, de acceso electrónico de los ciudadanos a los servicios públicos. Sin embargo, el plazo para considerar rechazada la notificación, con los efectos previstos en el artículo 59.4 de la Ley 30/1992, de 26 de noviembre, de Régimen Jurídico de las Administraciones Públicas y del procedimiento administrativo común, será de cinco días.

Artículo 34. *Ofertas anormalmente bajas o desproporcionadas.*

Los órganos de contratación o, en su caso, las entidades contratantes, podrán considerar que alguna o algunas de las proposiciones son anormalmente bajas o desproporcionadas con relación a la prestación.

Para la determinación de qué oferta u ofertas son anormalmente bajas o desproporcionadas, se estará a lo dispuesto en el artículo 136 de la Ley 30/2007, de 30 de octubre, de contratos del sector público.

Artículo 35. *Publicidad de la adjudicación y de la formalización.*

1. La adjudicación de los contratos y acuerdos marco cualquiera que sea su cuantía, se publicará en el perfil de contratante del órgano de contratación, una vez formalizados.

2. Cuando la cuantía del contrato sea igual o superior a 100.000 euros, el anuncio de adjudicación deberá publicarse, además, en el «Boletín Oficial del Estado» o en el respectivo Diario o Boletín Oficial de la Comunidad Autónoma, y en él se dará cuenta de la adjudicación en un plazo no superior a cuarenta y ocho días a contar desde la fecha de formalización del contrato.

Cuando se trate de contratos sujetos a regulación armonizada el anuncio deberá enviarse, en el plazo señalado en el párrafo anterior, al «Diario Oficial de la Unión Europea» y publicarse en el «Boletín Oficial del Estado».

3. El órgano de contratación podrá no publicar determinada información relativa a la adjudicación del contrato, justificándolo debidamente en el expediente, siempre que su divulgación pueda constituir un obstáculo para aplicar la legislación, sea contraria al interés público, en particular a los intereses de defensa o la seguridad interior o perjudique los intereses comerciales legítimos de candidatos o licitadores públicos o privados, o pueda perjudicar la competencia leal entre ellos.

Artículo 36. *Renuncia a la celebración del contrato y desistimiento del procedimiento de adjudicación por la Administración.*

1. En el caso en que el órgano de contratación renuncie a celebrar un contrato para el que haya efectuado la correspondiente convocatoria, o decida reiniciar el procedimiento para su adjudicación, lo notificará a los candidatos o licitadores, informando también a la Comisión Europea de esta decisión cuando el contrato haya sido anunciado en el «Diario Oficial de la Unión Europea».

2. Los requisitos y efectos de la renuncia y del desistimiento se regirán por lo dispuesto en el artículo 139 de la Ley 30/2007, de 30 de octubre, de contratos del sector público.

Artículo 37. Formalización del contrato.

1. Los contratos regulados en esta Ley deberán formalizarse en documento administrativo que se ajuste con exactitud a las condiciones de la licitación, constituyendo dicho documento título suficiente para acceder a cualquier registro público. No obstante, el contratista podrá solicitar que el contrato se eleve a escritura pública, corriendo de su cargo los correspondientes gastos. En ningún caso se podrán incluir en el documento en que se formalice el contrato cláusulas que impliquen alteración de los términos de la adjudicación.

2. En el caso de los contratos menores definidos en el artículo 24 de esta Ley bastará con la factura expedida a la terminación del contrato.

3. Si el contrato es susceptible de recurso especial en materia de contratación conforme al artículo 59 de esta Ley, la formalización no podrá efectuarse antes de que transcurran quince días hábiles desde que se remita la notificación de la adjudicación a los licitadores y candidatos.

En los restantes casos, la formalización del contrato deberá efectuarse no más tarde de los quince días hábiles siguientes a aquél en que se remita la notificación de la adjudicación a los licitadores y candidatos en la forma prevista en el artículo 33 de esta Ley.

4. Cuando por causas imputables al contratista no se hubiese formalizado el contrato dentro del plazo indicado, el órgano de contratación podrá acordar la incautación sobre la garantía definitiva del importe de la garantía provisional que, en su caso, hubiese exigido.

Si las causas de la no formalización fueren imputables al órgano de contratación, se indemnizará al contratista de los daños y perjuicios que la demora le pudiera ocasionar.

5. El órgano de contratación requerirá al adjudicatario para que formalice el contrato en plazo no superior a cinco días a contar desde el siguiente a aquél en que hubiera recibido el requerimiento, una vez transcurrido el plazo previsto en el apartado 3 de este artículo sin que se hubiera interpuesto recurso que lleve aparejada la suspensión de la formalización del contrato. De igual forma procederá cuando el órgano competente para la resolución del recurso hubiera levantado la suspensión.

CAPÍTULO III

Los procedimientos de adjudicación en particular y los acuerdos marco**Sección 1.ª Procedimiento abierto****Artículo 38. Régimen legal.**

Para la tramitación del procedimiento abierto los órganos de contratación se ajustarán a lo dispuesto en los artículos 141 a 145 de la Ley 30/2007, de 30 de octubre, de contratos del sector público, pudiéndose incluir como condiciones de ejecución obligaciones relativas a la seguridad de la información y a la seguridad del suministro, en los términos establecidos en la presente Ley.

Sección 2.ª Procedimiento restringido**Artículo 39. Criterios de selección de los candidatos.**

1. En el procedimiento restringido solo podrán presentar ofertas aquellos empresarios que, previa solicitud y atendiendo a su solvencia, sean seleccionados por el órgano de contratación.

La selección del adjudicatario se realizará en dos fases. En la primera se seleccionarán aquellos candidatos a los que se invitará a licitar y en la segunda tendrá lugar la licitación y se seleccionará al adjudicatario en base a uno o varios criterios de adjudicación.

2. Con carácter previo al anuncio de la licitación, el órgano de contratación deberá haber establecido en el pliego de cláusulas administrativas particulares los criterios objetivos de solvencia, de entre los señalados en los artículos 14 y 15 de esta Ley, con arreglo a los cuales serán elegidos los candidatos que serán invitados a presentar proposiciones.

3. El órgano de contratación señalará el número mínimo de empresarios a los que invitará a participar en el procedimiento, que no podrá ser inferior a cinco. Si así lo estima

procedente, el órgano de contratación podrá igualmente fijar el número máximo de candidatos a los que se invitará a presentar oferta.

En cualquier caso, el número de candidatos invitados debe ser suficiente para garantizar una competencia efectiva.

Artículo 40. *Plazo de presentación de solicitudes.*

1. El plazo mínimo para la presentación de las solicitudes de participación en el procedimiento restringido referido a contratos sujetos a regulación armonizada será de treinta y siete días contados a partir de la fecha de envío del anuncio de licitación al «Diario Oficial de la Unión Europea».

2. Cuando los anuncios se elaboren y envíen por medios electrónicos el plazo de recepción de las solicitudes de participación podrá reducirse en siete días.

3. No obstante, cuando la urgencia haga impracticables los plazos mínimos previstos en los apartados 1 y 2 del presente artículo, el órgano de contratación podrá fijar un plazo para la recepción de las solicitudes de participación que no podrá ser inferior a quince días a partir de la fecha de envío del anuncio de licitación o a diez días si el anuncio se envía por medios electrónicos.

4. Las solicitudes de participación en los contratos no sujetos a regulación armonizada deberán presentarse en el plazo fijado en el anuncio de la convocatoria que no podrá ser inferior a quince días.

Artículo 41. *Selección de candidatos e invitación a presentar ofertas.*

1. El órgano de contratación seleccionará los candidatos mediante la comprobación de que cumplen los criterios indicados en los pliegos o en el anuncio del contrato, y, una vez efectuada la selección, invitará al mismo tiempo y por escrito a los candidatos seleccionados para que presenten sus ofertas. Esta invitación deberá contener como mínimo los siguientes datos:

- a) Una referencia al anuncio de licitación publicado.
- b) La fecha límite para la recepción de ofertas, la dirección a la que deban enviarse y la lengua o lenguas en que deban estar redactadas.
- c) La ponderación relativa de los criterios de adjudicación del contrato o, en su caso, el orden decreciente de importancia de los criterios utilizados para definir la oferta económicamente más ventajosa.
- d) Lugar, día y hora de apertura de las proposiciones.

2. La invitación a los candidatos deberá incluir un ejemplar de los pliegos de cláusulas administrativas particulares y de prescripciones técnicas y, en su caso, de la documentación complementaria del contrato, o bien la expresión del modo en que los candidatos pueden acceder a ellos cuando se hayan puesto directamente a su disposición por medios electrónicos.

3. Los órganos de contratación o los servicios competentes deberán facilitar, antes de los seis días anteriores a la fecha límite fijada para la recepción de ofertas, la información suplementaria sobre los pliegos o sobre la documentación complementaria que se les solicite con la debida antelación por los candidatos.

Cuando sea una entidad distinta del órgano de contratación la que disponga de los pliegos de cláusulas administrativas particulares y de prescripciones técnicas y restante documentación complementaria, la invitación para presentar oferta deberá indicar la dirección del servicio al que puede solicitarse dicha documentación y, en su caso, la fecha límite para realizar tal solicitud, así como el importe y las modalidades de pago de la cantidad que haya que abonar para obtener la documentación. Los servicios competentes remitirán dicha documentación sin demora a los candidatos tras la recepción de su solicitud.

Artículo 42. *Plazo para la presentación de ofertas.*

1. Cuando los contratos que vayan a ser adjudicados por procedimiento restringido estén sujetos a regulación armonizada, el plazo mínimo de recepción de las ofertas será de cuarenta días a partir de la fecha de envío de la invitación.

2. Cuando el órgano de contratación hubiera publicado el anuncio de información previa incluyendo en él el contrato a que se refiere el procedimiento de adjudicación, el plazo mínimo para la recepción de las ofertas podrá reducirse a treinta y seis días, o a veintidós, cuando existan razones justificadas para ello, contados, tanto en un caso como en otro, a partir de la fecha de envío de la invitación para presentar la oferta.

3. El plazo anterior podrá reducirse en cinco días cuando el órgano de contratación proporcione acceso a los pliegos y demás documentación del contrato por medios electrónicos, a partir de la fecha de publicación del anuncio especificando en el texto la dirección de Internet en la que dicha documentación puede consultarse.

Cuando los anuncios se formulen por medios electrónicos en la forma establecida, el plazo de recepción de ofertas podrá reducirse en siete días. Esta reducción será acumulable a la prevista en el párrafo anterior.

4. Cuando, por algún motivo, los pliegos y la restante documentación o la información complementaria, a pesar de haberse solicitado a su debido tiempo, no se hayan proporcionado en los plazos fijados en el artículo 41 de esta Ley o cuando las ofertas solamente puedan realizarse después de una visita sobre el terreno o previa consulta «in situ» de la documentación que se adjunte al pliego de condiciones, los plazos para la recepción de ofertas se prorrogarán de forma que todos los candidatos afectados puedan tomar conocimiento de toda la información necesaria para formular las ofertas.

5. Cuando la urgencia haga impracticables los plazos mínimos previstos en el presente artículo, el órgano de contratación podrá fijar un plazo de recepción de las ofertas que no podrá ser inferior a diez días a partir de la fecha de envío de la invitación a licitar.

Sección 3.^a Procedimiento negociado

Artículo 43. Definición.

1. En el procedimiento negociado los órganos de contratación negociarán con los licitadores en los términos indicados en los pliegos o en el anuncio de licitación a fin de fijar el contenido definitivo de sus ofertas y determinar cuál de ellas es la que resulta económicamente más ventajosa de acuerdo con los criterios de adjudicación establecidos en los pliegos.

A este fin, podrán ser objeto de negociación los elementos de la oferta indicados en el pliego de cláusulas administrativas particulares y sobre la base de los términos en que quede fijado cada uno de ellos tras la negociación, se aplicarán los criterios de adjudicación para determinar la oferta económicamente más ventajosa.

2. En el procedimiento negociado con publicidad el órgano de contratación podrá establecer en el pliego de cláusulas administrativas particulares que solo podrán presentar proposiciones aquellos empresarios que, a su solicitud y en atención a su solvencia, sean seleccionados previamente por el órgano de contratación.

En este caso el órgano de contratación deberá señalar los criterios objetivos de solvencia con arreglo a los cuales serán elegidos los candidatos que serán invitados a presentar proposiciones.

3. El órgano de contratación señalará el número mínimo de empresarios a los que invitará a participar en la negociación, que no podrá ser inferior a tres, siempre que las condiciones del mercado lo permitan. Si así lo estima procedente, el órgano de contratación podrá igualmente fijar el número máximo de candidatos a los que se invitará a negociar.

4. Serán de aplicación al procedimiento negociado en los casos en que se proceda a la publicación de anuncios de licitación, las normas contenidas en los artículos 39, apartados 1 y 2, 40, 41 y 42, apartados 2, 3 y 4 de esta Ley.

En cualquier caso, el número de candidatos invitados debe ser suficiente para garantizar una competencia efectiva.

Artículo 44. Casos en que no es necesario publicar convocatoria de licitación.

1. Los órganos de contratación podrán adjudicar sus contratos por procedimiento negociado, sin publicación previa del anuncio de licitación, en los casos previstos en los apartados siguientes, justificándolo en los pliegos y en el anuncio de adjudicación.

§ 48 Ley de contratos del sector público en los ámbitos de la defensa y de la seguridad

2. Respecto de cualquiera de los tipos de contratos regulados en esta Ley, no será necesaria la publicación de la convocatoria de licitación en los casos siguientes:

a) Cuando, tras haberse seguido un procedimiento abierto, restringido, negociado con publicación previa de un anuncio de licitación o de diálogo competitivo, no se haya presentado ninguna oferta, o no haya habido ninguna oferta o candidatura adecuada a las exigencias legales o de los pliegos o demás documentos contractuales complementarios, siempre que las condiciones iniciales del contrato no se modifiquen sustancialmente.

b) Cuando las ofertas presentadas en el procedimiento abierto, restringido, negociado con publicación del anuncio de licitación o de diálogo competitivo, fueran irregulares o resultaran inaceptables de conformidad con alguna disposición legal en vigor, siempre que, además de no modificarse sustancialmente las condiciones iniciales del contrato, se incluya en el procedimiento negociado a todos los licitadores que hubieran participado en el procedimiento de adjudicación anterior que cumplan los requisitos de aptitud para contratar y hayan presentado ofertas conformes con los requisitos formales del procedimiento de adjudicación. En ningún caso podrá admitirse a licitadores que no hubieran participado en la licitación precedente.

c) Cuando la urgencia derivada de situaciones de crisis resulte incompatible con los plazos que requieren los procedimientos abierto, restringido o negociado con publicación de un anuncio de licitación, incluidos los plazos abreviados mencionados en el artículo 42 de esta Ley.

d) Cuando concurren razones de urgencia imperiosa, consecuencia de hechos imprevisibles para el órgano de contratación, que no permitan observar los plazos exigidos para los procedimientos abiertos, restringidos o negociados con publicación de un anuncio de licitación, incluidos los plazos reducidos mencionados en el artículo 42 de esta Ley. Las circunstancias alegadas para justificar la urgencia imperiosa no deberán en ningún caso ser imputables a los órganos de contratación.

e) Cuando, por razones técnicas o por razones relacionadas con la protección de derechos de exclusividad, el contrato sólo pueda adjudicarse a un empresario determinado.

f) Cuando se trate de servicios de investigación y desarrollo distintos de los mencionados en el artículo 7.1, letra k).

g) Cuando se trate de productos fabricados únicamente con fines de investigación y desarrollo, a excepción de la producción en serie destinada a determinar la viabilidad comercial del producto o a recuperar los costes de investigación y desarrollo.

3. Respecto de los contratos de obras y de servicios no será necesaria la publicación de la convocatoria de licitación en los casos siguientes:

a) Con relación a aquellas obras o servicios complementarios que no figuren en el proyecto contemplado inicialmente ni en el contrato inicial y que, debido a una circunstancia imprevista, pasen a ser necesarios para la ejecución de la obra o de los servicios descritos en el contrato, siempre que la adjudicación recaiga en el adjudicatario del contrato principal y concorra alguno de los dos supuestos siguientes:

1.º) Que las obras o servicios complementarios no puedan separarse, técnica o económicamente, del contrato inicial, sin ocasionar grandes inconvenientes al órgano de contratación.

2.º) Que las obras o los servicios, aunque se puedan separar de la ejecución del contrato inicial, sean estrictamente necesarios para su perfeccionamiento.

No obstante, el importe acumulado de los contratos adjudicados para las obras o servicios complementarios no podrá ser superior al 50 por ciento del importe del contrato inicial;

b) En el caso de nuevas obras o servicios que consistan en la repetición de obras o servicios similares encargados al empresario titular de un contrato inicial adjudicado por los mismos órganos de contratación, con la condición de que tales obras o servicios se ajusten a un proyecto de base y que dicho proyecto haya sido objeto de un contrato inicial adjudicado siguiendo un procedimiento abierto, restringido, negociado con publicación de un anuncio de licitación o de diálogo competitivo.

La posibilidad de hacer uso de este procedimiento deberá indicarse en los pliegos y en el anuncio de convocatoria de la licitación del primer contrato. Únicamente se podrá recurrir a este procedimiento durante un período de cinco años a partir de la celebración del contrato inicial, salvo que concurren circunstancias excepcionales que se determinarán teniendo en cuenta la vida útil esperada de los artículos, instalaciones o sistemas entregados y las dificultades técnicas que pueda ocasionar un cambio de proveedor.

En todo caso, para determinar si los contratos adjudicados con arreglo a esta letra tienen la condición de sujetos a regulación armonizada, los órganos de contratación tendrán en cuenta el importe total previsto para la continuación de las obras o de los servicios.

4. Cuando se trate de contratos relacionados con la prestación de servicios de transporte aéreo o marítimo para las fuerzas armadas o las fuerzas de seguridad de un Estado miembro, desplegadas o que se hayan de desplegar en el exterior, siempre que el órgano de contratación deba concertar los servicios con empresas que garanticen el mantenimiento de los términos de sus ofertas por períodos de tiempo cuya brevedad resulte incompatible con los plazos establecidos para los demás procedimientos de adjudicación incluidos los supuestos en que se aplique la reducción por razón de la urgencia.

5. Respecto de los contratos de suministro, no será necesaria la publicación de la convocatoria de licitación en los casos siguientes:

a) Entregas complementarias efectuadas por el proveedor inicial que constituyan bien una renovación parcial de suministros o instalaciones de uso corriente, bien la ampliación de los suministros o de instalaciones existentes, cuando un cambio de proveedor obligue al órgano de contratación a adquirir material con características técnicas diferentes, dando lugar a incompatibilidades o a dificultades técnicas de uso y de mantenimiento desproporcionadas; la duración de estos contratos, así como la de los contratos renovables, no podrá ser superior a cinco años, salvo que concurren circunstancias excepcionales que se determinarán teniendo en cuenta la vida útil esperada de los artículos, instalaciones o sistemas entregados y las dificultades técnicas que pueda ocasionar un cambio de proveedor;

b) Cuando se trate de suministros cotizados y comprados en un mercado de materias primas;

c) Cuando se trate de la compra de suministros en condiciones especialmente ventajosas, ya sea a un proveedor que cese definitivamente en sus actividades comerciales, o con los administradores de un concurso, o a través de un acuerdo judicial o un procedimiento de la misma naturaleza.

6. Los órganos de contratación no necesitarán, tampoco, publicar el anuncio convocando la licitación cuando se trate de adjudicar los contratos en los siguientes supuestos:

a) Si se trata de contratos de obras, cuando su valor estimado sea inferior a 200.000 euros.

b) Tratándose de contratos de suministro o de servicios cuando su valor estimado sea inferior a 60.000 euros.

Artículo 45. *Plazo de presentación de solicitudes de participación.*

1. En los procedimientos negociados con publicación de anuncio de licitación, referidos a contratos sujetos a regulación armonizada, el plazo mínimo de recepción de las solicitudes de participación será de treinta y siete días a partir de la fecha de envío del anuncio de licitación.

Este plazo podrá reducirse en siete días cuando los anuncios se envíen por medios electrónicos.

2. No obstante, cuando la urgencia haga impracticables los plazos mínimos previstos en el presente artículo, el órgano de contratación podrá fijar un plazo para la recepción de las solicitudes de participación que no podrá ser inferior a quince días a partir de la fecha de envío del anuncio de licitación o a diez días si el anuncio se envía por medios electrónicos.

3. Las solicitudes de participación en los contratos no sujetos a regulación armonizada deberán presentarse en el plazo fijado en el anuncio de la convocatoria que no podrá ser inferior a diez días.

Artículo 46. *Ofertas en el procedimiento negociado sin publicación previa del anuncio de licitación.*

Cuando, de conformidad con lo dispuesto en el artículo 44 de esta Ley, no sea precisa la publicación del anuncio de licitación, el órgano de contratación deberá solicitar oferta al menos a tres empresas, siempre que ello sea posible.

Artículo 47. *Tramitación del procedimiento.*

1. Durante la negociación, los órganos de contratación velarán por que todos los licitadores reciban igual trato. En particular no facilitarán, de forma discriminatoria, información que pueda dar ventajas a determinados licitadores con respecto al resto.

2. Los órganos de contratación o los servicios competentes deberán facilitar, antes de los seis días anteriores a la fecha límite fijada para la recepción de solicitudes, la información suplementaria sobre los pliegos o sobre la documentación complementaria que se les solicite con la debida antelación por los candidatos.

Cuando sea una entidad distinta del órgano de contratación la que disponga de los pliegos de cláusulas administrativas particulares y de prescripciones técnicas y restante documentación complementaria, la invitación para presentar oferta deberá indicar la dirección del servicio al que puede solicitarse dicha documentación y, en su caso, la fecha límite para realizar tal solicitud, así como el importe y las modalidades de pago de la cantidad que haya que abonar para obtener la documentación. Los servicios competentes remitirán dicha documentación sin demora a los candidatos tras la recepción de su solicitud.

En el caso de los procedimientos negociados en que no sea preciso el anuncio previo de licitación, la información a que se refieren los dos párrafos anteriores deberá facilitarse igualmente a los licitadores, incluyéndola en la invitación para participar en la licitación. Cualquier información que sea preciso entregar a los licitadores y que no se haya incluido en la invitación deberá entregárseles a su solicitud, siempre con antelación al inicio de la negociación.

3. Los órganos de contratación podrán establecer que el procedimiento se desarrolle en fases sucesivas a fin de reducir el número de ofertas sobre las que negociar aplicando los criterios de adjudicación fijados en el anuncio de licitación o en el pliego de cláusulas administrativas particulares. En el anuncio de licitación o en el pliego de cláusulas administrativas particulares se indicará si se va, o no, a hacer uso de esta facultad.

Sección 4.^a Diálogo competitivo**Artículo 48.** *Definición.*

En el procedimiento de diálogo competitivo los órganos de contratación llevarán a cabo un diálogo con los candidatos que hayan sido seleccionados de conformidad con las disposiciones del documento descriptivo que deba regir la licitación, cuyo objetivo será determinar y definir los medios adecuados para satisfacer lo mejor posible sus necesidades.

En el documento descriptivo o en el anuncio de la licitación podrán preverse primas o compensaciones para los participantes en el diálogo.

Artículo 49. *Supuestos de aplicación.*

1. El procedimiento de diálogo competitivo podrá utilizarse por los órganos de contratación para la adjudicación de contratos particularmente complejos respecto de los cuales no sea posible aplicar ninguno de los otros procedimientos regulados en esta Ley.

2. Tendrán la consideración de contratos particularmente complejos aquellos en que el órgano de contratación no esté en condiciones de definir, previamente a la celebración del procedimiento de adjudicación, los medios adecuados para satisfacer sus necesidades o evaluar las soluciones técnicas, financieras y jurídicas que pueda ofrecer el mercado, bien porque se trate de proyectos que supongan la integración o la combinación de múltiples capacidades tecnológicas u operativas, bien porque requieran financiación compleja y estructurada, cuyo diseño financiero y jurídico no sea posible definir con antelación.

3. Los contratos de colaboración entre el sector público y el sector privado se adjudicarán por este procedimiento.

Artículo 50. Solicitudes de participación.

1. Los órganos de contratación publicarán un anuncio de licitación en el que darán a conocer sus necesidades y requisitos, que definirán en dicho anuncio o en un documento descriptivo.

2. Serán de aplicación en este procedimiento las normas contenidas en los artículos 39 a 42 de esta Ley, ambos inclusive. No obstante, en caso de que se decida limitar el número de empresas a las que se invitará a tomar parte en el diálogo, éste no podrá ser inferior a tres.

3. Las invitaciones a tomar parte en el diálogo contendrán una referencia al anuncio de licitación publicado e indicarán la fecha y el lugar de inicio de la fase de consulta, la lengua o lenguas utilizables, si se admite alguna otra además del castellano, los documentos relativos a las condiciones de aptitud que, en su caso, se deban adjuntar, y la ponderación relativa de los criterios de adjudicación del contrato o, en su caso, el orden decreciente de importancia de dichos criterios, si no figurasen en el anuncio de licitación.

4. La invitación a los candidatos deberá incluir, además, un ejemplar del documento descriptivo y documentación complementaria del contrato, o bien la expresión del modo en que los candidatos pueden acceder a ellos cuando se hayan puesto directamente a su disposición por medios electrónicos.

5. Los órganos de contratación o los servicios competentes deberán facilitar, antes de los seis días anteriores a la fecha límite fijada para el inicio del diálogo o para la recepción de ofertas, la información suplementaria sobre el documento descriptivo y demás documentación complementaria que se les solicite con la debida antelación por los candidatos.

Cuando sea una entidad distinta del órgano de contratación la que disponga del documento descriptivo y restante documentación complementaria, la invitación deberá indicar la dirección del servicio al que puede solicitarse dicha documentación y, en su caso, la fecha límite para realizar tal solicitud, así como el importe y las modalidades de pago de la cantidad que haya que abonar para obtener la documentación. Los servicios competentes remitirán dicha documentación sin demora a las empresas tras la recepción de su solicitud.

Artículo 51. Diálogo con los licitadores.

1. Los órganos de contratación desarrollarán con los licitadores seleccionados un diálogo que podrá abarcar todos los aspectos del contrato, hasta que esté en condiciones de determinar, después de compararlas si es preciso, las soluciones que puedan responder a sus necesidades.

Durante el diálogo, el órgano de contratación dará un trato igual a todos los licitadores. En particular no facilitarán, de forma discriminatoria, información que pueda dar ventajas a determinados licitadores con respecto al resto. Asimismo no podrán revelar a los demás participantes las soluciones propuestas por un participante u otros datos respecto de los cuales éste les haya comunicado su carácter de confidenciales, sin su previo acuerdo.

2. Los órganos de contratación podrán establecer que el procedimiento se desarrolle en fases sucesivas a fin de reducir el número de soluciones que hayan de examinarse durante la fase de diálogo, aplicando los criterios de adjudicación fijados en el anuncio de licitación o en el documento descriptivo. Se indicará en el anuncio de licitación o en el documento descriptivo si se va a hacer uso de esta facultad.

Artículo 52. Presentación de ofertas y adjudicación del contrato.

1. Tras declarar cerrado el diálogo, el órgano de contratación informará de ello a todos los participantes, y los invitarán a que presenten su oferta final, basada en la solución o soluciones presentadas y seleccionadas en la fase de diálogo y que deberá incluir todos los elementos requeridos y necesarios para la realización del proyecto.

Para la presentación de las ofertas el órgano de contratación fijará un plazo razonable en atención a la complejidad de las mismas.

Una vez presentadas las ofertas, el órgano de contratación podrá solicitar de los licitadores aclaraciones, precisiones, mejoras o información complementaria que no podrán modificar aquellos elementos de la oferta o de la licitación cuya alteración, por su condición de fundamentales, podría falsear la competencia o producir un efecto discriminatorio.

2. El contrato se adjudicará a la oferta económicamente más ventajosa de conformidad con la evaluación de las ofertas recibidas en función de los criterios de adjudicación establecidos en el documento descriptivo.

A petición del órgano de contratación, el licitador cuya oferta se considere económicamente más ventajosa podrá verse obligado a aclarar aspectos de su oferta o a confirmar los compromisos que en ella figuran, siempre que dicha aclaración no modifique elementos sustanciales de la oferta o de la licitación ni falsee la competencia o tenga un efecto discriminatorio.

Sección 5.^a Acuerdos marco

Artículo 53. Definición.

1. Los acuerdos marco podrán celebrarse entre uno o varios órganos de contratación, de una parte, y una o varias empresas, de otra, y tendrán por objeto establecer las condiciones que hayan de regir los contratos a adjudicar durante un período determinado, en particular las relativas a los precios y, en su caso, a las cantidades previstas.

2. Los órganos de contratación adjudicarán los acuerdos marco utilizando los procedimientos previstos en esta Ley.

Los procedimientos de adjudicación que tengan por objeto la licitación de acuerdos marco serán objeto de publicación en los términos que establece el artículo 26 de esta Ley.

Los términos establecidos en el acuerdo marco serán obligatorios y, en consecuencia, en la adjudicación de los contratos basados en él no se podrán introducir modificaciones sustanciales de dichos términos.

3. Cuando se celebre un acuerdo marco con varias empresas, el número de estas deberá ser de tres por lo menos, siempre que haya un número suficiente de empresas que respondan a los criterios de selección o de ofertas admisibles que respondan a los criterios de adjudicación.

4. La duración de un acuerdo marco no podrá superar los siete años, salvo que concurran circunstancias excepcionales que se determinarán teniendo en cuenta la vida útil esperada de los artículos, instalaciones o sistemas a entregar y las dificultades técnicas que pueda ocasionar un cambio de proveedor. Tales circunstancias deberán justificarse adecuadamente en el anuncio de licitación.

Los poderes adjudicadores y los órganos de contratación no podrán recurrir a los acuerdos marco de manera abusiva o de manera que la competencia se vea obstaculizada, restringida o falseada.

Artículo 54. Adjudicación de los contratos basados en un acuerdo marco.

1. Cuando el acuerdo marco se haya celebrado con un único empresario, los contratos basados en este acuerdo marco se adjudicarán dentro de los límites que impongan los términos establecidos en el mismo.

En la adjudicación de estos contratos, los órganos de contratación podrán consultar por escrito a la empresa que sea parte del acuerdo marco, pidiéndole, si fuere necesario, que complete su oferta.

2. Cuando el acuerdo marco se haya celebrado con varias empresas, la adjudicación de contratos basados en él podrá realizarse mediante la aplicación de los términos establecidos en él, sin necesidad de convocar nueva licitación, si todos los términos del contrato están establecidos en el acuerdo marco.

3. Cuando el acuerdo marco se haya celebrado con varias empresas, pero no todos los términos del contrato estén establecidos en él, deberá convocarse a las partes a una nueva licitación, en la que se tomarán como base los mismos términos, formulándolos de manera más precisa si fuera necesario, y, si ha lugar, otros a los que se refieran las especificaciones del acuerdo marco, con arreglo al procedimiento siguiente:

a) Por cada contrato que haya de adjudicarse, se consultará por escrito a todas las empresas capaces de realizar el objeto del contrato; no obstante, cuando los contratos a adjudicar no estén sujetos, por razón de su objeto y cuantía, a procedimiento armonizado, el órgano de contratación podrá decidir, justificándolo debidamente en el expediente, no

extender esta consulta a la totalidad de los empresarios que sean parte del acuerdo marco, siempre que, como mínimo, solicite ofertas a tres de ellos.

b) El órgano de contratación dará un plazo suficiente para presentar las ofertas relativas a cada contrato específico teniendo en cuenta factores tales como la complejidad del objeto del contrato y el tiempo necesario para la transmisión de la oferta.

c) Las ofertas se presentarán por escrito y su contenido habrá de seguir siendo confidencial hasta que expire el plazo previsto para responder a la convocatoria.

d) El órgano de contratación adjudicará cada contrato al licitador que haya presentado la mejor oferta, basándose en los criterios de adjudicación detallados en el pliego de condiciones del acuerdo marco.

e) El órgano de contratación podrá celebrar una subasta electrónica para la adjudicación cuando lo considere adecuado, sujetándose en la tramitación de la misma a lo dispuesto en el artículo 31 de esta Ley.

4. En los procedimientos de adjudicación a que se refieren los apartados anteriores podrá efectuarse la formalización del contrato sin necesidad de observar el plazo de espera previsto en el artículo 37.3 de esta Ley.

5. En todo caso, los órganos de contratación que adjudiquen contratos basados en acuerdos marco en cualquiera de los supuestos regulados en los apartados anteriores, quedarán exentos de la obligación de publicar anuncio con los resultados de la adjudicación de cada uno de ellos.

TÍTULO IV

Revisión de actos en los procedimientos de adjudicación

CAPÍTULO I

Declaración de nulidad

Artículo 55. *Nulidad y anulabilidad de los contratos.*

Sin perjuicio de lo dispuesto en los artículos 56, 57 y 58 siguientes, la nulidad y anulabilidad de los contratos regulados en esta Ley se regirá por lo dispuesto en los artículos 31 a 36 de la Ley 30/2007, de 30 de octubre, de contratos del sector público.

Artículo 56. *Supuestos especiales de nulidad contractual.*

1. Los contratos regulados por esta Ley y que estén sujetos a regulación armonizada serán nulos en los siguientes casos:

a) Cuando el contrato se haya adjudicado sin cumplir previamente con el requisito de publicación del anuncio de licitación en el «Diario Oficial de la Unión Europea», en aquellos casos en que sea preceptivo de conformidad con el artículo 26, cuando se trate de contratos sujetos a regulación armonizada del artículo 5 de esta Ley.

b) Cuando no se hubiese respetado el plazo de quince días hábiles previsto en el artículo 37 de esta Ley para la formalización del contrato, siempre que concurren los requisitos siguientes:

1.º) Que por esta causa el licitador se hubiese visto privado de la posibilidad de interponer el recurso regulado en los artículos 310 y siguientes de la Ley 30/2007, de 30 de octubre, de contratos del sector público, y

2.º) Que, además, concorra otra infracción de los preceptos que regulan el procedimiento de adjudicación de los contratos que le hubiera impedido obtener ésta.

c) Cuando a pesar de haberse interpuesto el recurso especial en materia de contratación a que se refiere el Capítulo II de este Título, se lleve a efecto la formalización del contrato sin tener en cuenta la suspensión automática del acto de adjudicación en los casos en que fuera procedente, y sin esperar a que el órgano independiente hubiese dictado resolución sobre el mantenimiento o no de la suspensión del acto recurrido.

d) Tratándose de un contrato basado en un acuerdo marco celebrado con varios empresarios que por su valor estimado deba ser considerado sujeto a regulación armonizada, si se hubieran incumplido las normas sobre adjudicación establecidas en el artículo 54 de esta Ley.

2. No obstante lo dispuesto en el apartado anterior, no procederá la declaración de nulidad a que se refiere este artículo en el supuesto de la letra a) del apartado 1 si concurren conjuntamente las tres circunstancias siguientes:

a) Que de conformidad con el criterio del órgano de contratación el contrato esté incluido en alguno de los supuestos de exención de publicación del anuncio de licitación en el «Diario Oficial de la Unión Europea» previstos en esta Ley.

b) Que el órgano de contratación publique en el «Diario Oficial de la Unión Europea» un anuncio de transparencia previa voluntaria en el que se manifieste su intención de celebrar el contrato y que contenga los siguientes extremos:

- 1.º identificación del órgano de contratación,
- 2.º descripción de la finalidad del contrato,
- 3.º justificación de la decisión de adjudicar el contrato sin el requisito de publicación del artículo 26 de esta Ley,
- 4.º identificación del adjudicatario del contrato,
- 5.º cualquier otra información que el órgano de contratación considere relevante.

c) Que el contrato no se haya perfeccionado hasta transcurridos diez días hábiles a contar desde el siguiente al de publicación del anuncio.

3. No procederá la declaración de nulidad a que se refiere este artículo en el supuesto de la letra d) del apartado 1 si concurren conjuntamente las dos condiciones siguientes:

a) Que el órgano de contratación haya notificado a todos los licitadores afectados la adjudicación del contrato y, si lo solicitan, los motivos del rechazo de su candidatura o de su proposición y de las características de la proposición del adjudicatario que fueron determinantes de la adjudicación a su favor, sin perjuicio de lo dispuesto en el artículo 21 de esta Ley en cuanto a los datos cuya comunicación no fuera procedente.

b) Que el contrato no se hubiera perfeccionado hasta transcurridos quince días hábiles desde el siguiente al de la remisión de la notificación a los licitadores afectados.

Artículo 57. *Consecuencias jurídicas de la declaración de nulidad en los supuestos del artículo anterior.*

1. La declaración de nulidad por las causas previstas en el artículo 56 de esta Ley producirán los efectos establecidos en el artículo 35.1 de la Ley 30/2007, de 30 de octubre, de contratos del sector público.

2. Con carácter excepcional podrá acordarse el mantenimiento de los efectos del contrato, en lugar de la declaración de nulidad, cuando se acrediten razones imperiosas de interés general que afecten de modo esencial a intereses de la defensa o de la seguridad que lo exijan.

Sólo se considerará que los intereses económicos constituyen las razones imperiosas mencionadas en el primer párrafo de este apartado en los casos excepcionales en que la declaración de nulidad del contrato dé lugar a consecuencias desproporcionadas.

Asimismo, no se considerará que constituyen razones imperiosas de interés general los intereses económicos directamente vinculados al contrato en cuestión, tales como los costes derivados del retraso en la ejecución del contrato, de la convocatoria de un nuevo procedimiento de contratación, del cambio del empresario que habrá de ejecutar el contrato o de las obligaciones jurídicas derivadas de la nulidad.

En cualquier caso, un contrato podrá no ser declarado nulo cuando las consecuencias de la ineficacia del contrato pusieran seriamente en peligro la existencia misma de un programa de defensa o de seguridad más amplio que sea esencial para los intereses de la seguridad del Estado.

La resolución por la que se acuerde el mantenimiento de los efectos del contrato deberá ser objeto de publicación en el perfil de contratante del órgano de contratación.

3. En el caso previsto en el apartado anterior, la declaración de nulidad deberá sustituirse por alguna de las sanciones alternativas siguientes:

a) La imposición de multas al poder adjudicador por un importe que no podrá ser inferior al 5 por ciento ni superar el 20 por ciento del precio de adjudicación del contrato. Cuando se trate de poderes cuya contratación se efectúe a través de diferentes órganos de contratación, la sanción alternativa recaerá sobre el presupuesto del departamento, consejería u órgano correspondiente que hubiera adjudicado el contrato.

Para determinar la cuantía en la imposición de las multas, el órgano competente tomará en consideración la reiteración, el porcentaje del contrato que haya sido ejecutado o el daño causado a los intereses públicos o, en su caso, al licitador, de tal forma que éstas sean eficaces, proporcionadas y disuasorias.

b) La reducción proporcionada de la duración del contrato. En este caso, el órgano de contratación tomará en consideración la reiteración, el porcentaje del contrato que haya sido ejecutado o el daño causado a los intereses públicos o, en su caso, al licitador.

Asimismo determinará la indemnización que corresponda al contratista por el lucro cesante derivado de la reducción temporal del contrato, siempre que la infracción que motive la sanción alternativa no le sea imputable.

4. Lo dispuesto en todos los apartados anteriores se entenderá sin perjuicio de las sanciones de carácter disciplinario que corresponda imponer al funcionario responsable de las infracciones legales correspondientes.

Artículo 58. *Interposición de la cuestión de nulidad.*

1. La cuestión de nulidad, en los casos a que se refiere el artículo 56.1 de esta Ley, deberá plantearse ante el órgano previsto en el artículo 311 de la Ley 30/2007, de 30 de octubre, de contratos del sector público, que será competente para tramitar el procedimiento y resolverla.

2. Podrá plantear la cuestión de nulidad, en tales casos, toda persona física o jurídica cuyos derechos o intereses legítimos se hayan visto perjudicados o puedan resultar afectados por los supuestos de nulidad del artículo 56. El órgano competente, sin embargo, podrá inadmitirla cuando el interesado hubiera interpuesto el recurso especial regulado en los artículos 59 y 60 de esta Ley, sobre el mismo acto habiendo respetado el órgano de contratación la suspensión del acto impugnado y la resolución dictada.

3. El plazo para la interposición de la cuestión de nulidad será de treinta días hábiles a contar:

a) desde la publicación de la adjudicación del contrato en la forma prevista en el artículo 35 de esta Ley, incluyendo las razones justificativas de la no publicación de la licitación en el «Diario Oficial de la Unión Europea»,

b) o desde la notificación a los licitadores afectados de los motivos del rechazo de su candidatura o de su proposición y de las características de la proposición del adjudicatario que fueron determinantes de la adjudicación a su favor, sin perjuicio de lo dispuesto en el artículo 35.3 de esta Ley en cuanto a los datos cuya comunicación no fuera procedente.

4. Fuera de los casos previstos en el apartado anterior, la cuestión de nulidad deberá interponerse antes de que transcurran seis meses a contar desde la formalización del contrato.

5. La cuestión de nulidad se tramitará de conformidad con lo dispuesto en los artículos 314 y siguientes de la Ley 30/2007, de 30 de octubre, de contratos del sector público, con las siguientes salvedades:

a) No será de aplicación lo dispuesto en el artículo 314.1 de la citada Ley en cuanto a la exigencia de anunciar la interposición del recurso.

b) La interposición de la cuestión de nulidad no producirá efectos suspensivos de ninguna clase por sí sola.

c) El plazo establecido en el artículo 313.2, párrafo segundo, y en el 316.3 para que el órgano de contratación formule alegaciones en relación con la solicitud de medidas cautelares se elevará a siete días hábiles.

d) El plazo establecido en el artículo 316.2 para la remisión del expediente por el órgano de contratación, acompañado del correspondiente informe, se elevará a siete días hábiles.

e) En la resolución de la cuestión de nulidad, el órgano competente para dictarla deberá resolver también sobre la procedencia de aplicar las sanciones alternativas si el órgano de contratación lo hubiera solicitado en el informe que debe acompañar la remisión del expediente administrativo.

f) Cuando el órgano de contratación no lo hubiera solicitado en la forma establecida en la letra anterior podrá hacerlo en el trámite de ejecución de la resolución. En tal caso el órgano competente, previa audiencia por plazo de cinco días a las partes comparecidas en el procedimiento, resolverá sobre la procedencia o no de aplicar la sanción alternativa solicitada dentro de los cinco días siguientes al transcurso del plazo anterior. Contra esta resolución cabrá interponer recurso en los mismos términos previstos para las resoluciones dictadas resolviendo sobre el fondo.

CAPÍTULO II

Recurso especial en materia de contratación

Artículo 59. *Recurso especial en materia de contratación.*

1. Serán susceptibles de recurso, en los términos establecidos en los artículos 310 a 319 de la Ley 30/2007, de 30 de octubre, de contratos del sector público, los actos y trámites enumerados en esta última Ley, de acuerdo con el apartado cuatro de este mismo artículo, cuando se refieran a los contratos regulados en esta Ley, siempre que, conforme a su artículo 5, estén sujetos a regulación armonizada.

2. La competencia para conocer y resolver el recurso a que se refiere el apartado anterior corresponderá respecto de los órganos y entidades a que hace referencia el artículo 3 de esta Ley, integradas o dependientes de la Administración General del Estado, al Tribunal Administrativo Central de Recursos Contractuales regulado en el artículo 311.1 de la Ley 30/2007, de 30 de octubre, de contratos del sector público.

Para la tramitación y resolución de los recursos que hagan referencia a información clasificada, los departamentos ministeriales implicados autorizarán a los miembros del Tribunal para manejar información clasificada al objeto de que puedan examinar los recursos que conlleven el uso de tal información.

Asimismo, reglamentariamente se establecerán medidas de seguridad específicas relacionadas con el registro de recursos, la recepción de documentos y el archivo y custodia de documentaciones.

3. Cuando se trate de contratos celebrados en el ámbito de la seguridad pública por Comunidades Autónomas que tengan competencias en esta materia, será competente para conocer y resolver el recurso a que se refiere el apartado 1 de este artículo el órgano que corresponda de acuerdo con lo dispuesto en el artículo 311 de la Ley 30/2007, de 30 de octubre, de contratos del sector público.

4. Podrán ser objeto de recurso los actos y trámites enumerados en el artículo 310.2 de la Ley 30/2007, de 30 de octubre, de contratos del sector público.

Artículo 60. *Confidencialidad.*

1. El Tribunal Administrativo Central de Recursos Contractuales garantizará un nivel adecuado de confidencialidad de la información, clasificada o no, contenida en la documentación transmitida por las partes y actuará, en todo caso, de conformidad con los intereses de la seguridad o de la defensa en todas las fases del procedimiento.

Cuando se trate de procedimientos de adjudicación de contratos que afecten a la seguridad, tramitados por las Comunidades Autónomas, los órganos competentes en cada caso para conocer de los recursos deberán guardar el mismo nivel de confidencialidad indicado en el párrafo anterior.

2. Corresponderá a dicho órgano resolver acerca de cómo garantizar la confidencialidad y el secreto de la información que obre en el expediente de contratación, sin que por ello resulten perjudicados los derechos de los demás interesados a la protección jurídica efectiva y al derecho de defensa en el procedimiento.

TÍTULO V

Subcontratación

CAPÍTULO I

Supuestos en que se admite la subcontratación

Artículo 61. *Principio general.*

1. El contratista podrá concertar con terceros la realización parcial de la prestación, salvo que el contrato o los pliegos dispongan lo contrario o que por su naturaleza y condiciones se deduzca que aquélla haya de ser ejecutada directamente por el adjudicatario.

Siempre que el pliego de cláusulas administrativas autorice la subcontratación, y así conste en el anuncio, el órgano de contratación podrá exigir motivadamente que los subcontratos a adjudicar lo sean observando el procedimiento previsto en los artículos 63 y 64 de esta Ley.

Igualmente, el órgano de contratación podrá exigir en el pliego de cláusulas administrativas particulares que los licitadores especifiquen en su oferta el porcentaje y la parte o partes del contrato que tienen intención de subcontratar, los subcontratistas con los que tengan previsto hacerlo y el objeto del subcontrato a celebrar con cada uno de ellos, así como que notifiquen los cambios que se produzcan en relación con los subcontratistas durante la ejecución del contrato.

2. Sin perjuicio de lo dispuesto en el apartado anterior, el órgano de contratación podrá establecer en el pliego de cláusulas administrativas particulares condiciones de ejecución consistentes en la obligación del adjudicatario de subcontratar una parte de la prestación, expresando, a tal fin, el porcentaje mínimo del precio de adjudicación del contrato; y en su caso el máximo, que deberá subcontratar, sin que en ningún caso pueda exigir la subcontratación de un porcentaje superior al 30 por ciento.

Para establecer el porcentaje mínimo a subcontratar, el órgano de contratación tendrá en cuenta el objeto y precio del contrato así como las características del sector industrial correspondiente, atendiendo, para ello, al nivel de competencia empresarial existente en el mismo y a la capacidad técnica de las industrias que operen en el sector.

Los licitadores podrán subcontratar una parte de la prestación superior al porcentaje establecido por el órgano de contratación, siempre que el pliego de cláusulas administrativas particulares lo autorice expresamente.

La adjudicación de los subcontratos por parte del adjudicatario deberá hacerse de conformidad con lo dispuesto en los artículos 63 y 64.

Artículo 62. *Rechazo de subcontratistas.*

1. En el pliego de cláusulas administrativas particulares se podrá atribuir al órgano de contratación la facultad de rechazar a los subcontratistas seleccionados por el licitador en la etapa del procedimiento de adjudicación del contrato principal o por el adjudicatario durante la ejecución del contrato.

2. En todo caso, cuando el pliego prevea la posibilidad de rechazar a alguno o algunos de los subcontratistas seleccionados en los términos referidos en el apartado anterior, tal rechazo deberá basarse necesariamente en el incumplimiento por el subcontratista de las condiciones de aptitud o de solvencia establecidas para la selección de los licitadores para el contrato principal.

3. El acuerdo rechazando a un subcontratista, deberá notificarse por escrito al licitador o al adjudicatario, en su caso, con una justificación indicativa de los motivos por los que considera que el o los subcontratistas no cumplen los criterios de selección indicados.

CAPÍTULO II

Normas de procedimiento para la subcontratación**Artículo 63.** *Normas para la adjudicación de los subcontratos.*

Siempre que el pliego de cláusulas lo exija de conformidad con lo establecido en el apartado 1 del artículo 61 de esta Ley o su exigibilidad resulte de lo dispuesto en el último párrafo del apartado 2 del mismo, el adjudicatario deberá adjudicar los subcontratos de conformidad con lo dispuesto en las siguientes normas:

a) En la adjudicación de los subcontratos deberá observar los principios de transparencia, no discriminación e igualdad de trato a todos los que aspiren a la adjudicación del mismo.

b) Si el valor estimado del subcontrato, calculado de conformidad con las normas del artículo 6 de esta Ley es igual o superior a los umbrales establecidos en el artículo 5 para los contratos de regulación armonizada, el adjudicatario deberá publicar un anuncio en los términos y con los requisitos previstos en el artículo 26.

No será exigible la publicación del anuncio cuando el subcontrato se encuentre en alguno de los casos previstos en el artículo 44 de esta Ley para el procedimiento negociado sin publicidad.

El adjudicatario podrá hacer mención en el anuncio a publicar de cuanta información, no exigida, considere necesaria, o bien publicar anuncios relativos a contratos para los que no sea exigible la publicación, pero, en ambos casos, deberá contar con la correspondiente autorización del órgano de contratación.

c) Cuando en el pliego de cláusulas administrativas particulares no se prevea lo contrario, los adjudicatarios podrán celebrar acuerdos marco observando las normas de este artículo y del siguiente, con base a los cuales adjudicar ulteriormente los subcontratos.

Los acuerdos marco así celebrados no podrán tener una duración superior a los siete años, salvo que concurran circunstancias excepcionales que se determinarán teniendo en cuenta la vida útil esperada de los artículos, instalaciones o sistemas entregados y las dificultades técnicas que pueda ocasionar un cambio de proveedor.

No podrá recurrirse a los acuerdos marco de una forma abusiva o de manera que la competencia se vea obstaculizada, restringida o falseada.

La adjudicación de los subcontratos basados en el acuerdo marco deberá hacerse a favor de alguno de los empresarios que fuera originariamente parte en el acuerdo marco, de conformidad con los límites y términos del mismo.

Sólo se admitirán las ofertas que ofrezcan condiciones acordes con las establecidas en el acuerdo marco.

d) Para adjudicar los subcontratos cuyo valor estimado calculado de conformidad con las normas del artículo 6 de esta Ley sea inferior a los umbrales establecidos en el artículo 5, los adjudicatarios deberán aplicar los principios del Tratado de Funcionamiento de la Unión Europea relacionados con la transparencia y la libre competencia.

e) Las normas previstas en este artículo serán de aplicación también a aquellos casos en que la selección del subcontratista se haga por algún licitador con anterioridad a la adjudicación del contrato.

Artículo 64. *Selección de subcontratistas.*

En los anuncios de subcontratación, los adjudicatarios deberán indicar los criterios de selección establecidos por el órgano de contratación para la selección de los licitadores para el contrato principal, y cualesquiera otros criterios que se propongan aplicar para seleccionar los subcontratistas.

Estos últimos criterios habrán de ser autorizados por el órgano de contratación si el pliego de cláusulas administrativas particulares no dispusiera otra cosa, y deberán ser objetivos, no discriminatorios y acordes con los criterios aplicados por el órgano de contratación para la selección de los licitadores para el contrato principal. La capacidad exigida deberá estar directamente relacionada con el objeto del subcontrato y los niveles de competencia exigidos deberán guardar proporción con el mismo.

Si ninguno de los subcontratistas que participaron en la licitación, o ninguna de las ofertas presentadas, satisfacen los criterios indicados en el anuncio de subcontratación, de tal forma que de admitirlas el adjudicatario no pueda cumplir los requisitos establecidos en el contrato principal, este podrá declarar desierta la licitación, justificando adecuadamente tales circunstancias.

CAPÍTULO III

Obligaciones derivadas de la subcontratación

Artículo 65. *Responsabilidades derivadas de las subcontratación.*

Los subcontratistas quedarán obligados sólo ante el contratista principal que asumirá, por tanto, la total responsabilidad de la ejecución del contrato frente a la Administración, con arreglo estricto a los pliegos de cláusulas administrativas particulares y a los términos del contrato.

El conocimiento que tenga la Administración de los subcontratos celebrados por el adjudicatario o el ejercicio de cualquiera de las facultades a que se refieren los dos artículos anteriores, no alterarán la responsabilidad exclusiva del contratista principal frente a ella.

Artículo 66. *Pagos a subcontratistas y suministradores.*

1. El contratista debe obligarse a abonar a los subcontratistas o suministradores el precio pactado en los plazos y condiciones que se indican a continuación.

2. Los plazos fijados no podrán ser más desfavorables que los previstos en el artículo 200 de la Ley 30/2007, de 30 de octubre, de contratos del sector público, para las relaciones entre la Administración y el contratista, y se computarán desde la fecha de aprobación por el contratista principal de la factura emitida por el subcontratista o el suministrador, con indicación de su fecha y del período a que corresponda.

3. La aprobación o conformidad deberá otorgarse en un plazo máximo de treinta días desde la presentación de la factura. Dentro del mismo plazo deberán formularse, en su caso, los motivos de disconformidad a la misma.

4. El contratista deberá abonar las facturas en el plazo fijado de conformidad con lo previsto en el apartado 2 de este artículo.

En caso de demora en el pago, el subcontratista o el suministrador tendrá derecho al cobro de los intereses de demora y la indemnización por los costes de cobro en los términos previstos en la Ley 3/2004, de 29 de diciembre, por la que se establecen medidas de lucha contra la morosidad en las operaciones comerciales.

5. El contratista podrá pactar con los suministradores y subcontratistas plazos de pago superiores a los establecidos en el presente artículo, siempre que dicho pacto no constituya una cláusula abusiva de acuerdo con los criterios establecidos en el artículo 9 de la Ley 3/2004, de 29 de diciembre, y que el pago se instrumente mediante un documento negociable que lleve aparejada la acción cambiaria, cuyos gastos de descuento o negociación corran en su integridad de cuenta del contratista. Adicionalmente, el suministrador o subcontratista podrá exigir que el pago se garantice mediante aval.

TÍTULO VI

Remisión de información a efectos estadísticos y de fiscalización

Artículo 67. *Datos estadísticos.*

1. Dentro de los tres meses siguientes a la formalización del contrato se remitirá por el órgano de contratación a la Junta Consultiva de Contratación Administrativa del Estado la información sobre los contratos de suministro, de servicios y de obras adjudicados por los órganos de contratación de conformidad con esta Ley. Asimismo se informará a la mencionada Junta de los casos de modificación, prórroga o variación del plazo, las variaciones de precio y el importe final de los contratos, la nulidad y la extinción normal o anormal de los mismos.

Las Comunidades Autónomas que cuenten con Registros de contratos podrán dar cumplimiento a estas previsiones a través de la comunicación entre Registros.

2. Cuando los programas de cooperación a que se refiere el artículo 7.1.k) de esta Ley se establezcan solo entre Estados miembros de la Unión Europea, los órganos de contratación pondrán en conocimiento del órgano competente para enviar dicha información a la Comisión Europea la parte de gastos de investigación y desarrollo en relación con el coste global del programa cooperativo, el acuerdo de reparto de gastos, así como la parte prevista de compras por el Estado miembro, si las hubiera.

Artículo 68. *Obligaciones estadísticas respecto de los órganos de la Unión Europea.*

1. Los órganos de contratación que adjudiquen contratos con arreglo a las disposiciones de esta Ley deberán remitir a la Comisión Europea antes del mes de noviembre de cada año un informe especificando los siguientes extremos:

a) El número y el valor de los contratos adjudicados, y país al que pertenezcan los adjudicatarios indicando, por separado, los contratos de obras, de suministros y de servicios.

b) Los datos contemplados en la letra a) anterior se desglosarán de acuerdo con el procedimiento empleado y especificarán, para cada uno de esos procedimientos, las obras, los suministros y los servicios clasificados por grupo de la nomenclatura CPV.

c) Cuando los contratos se hayan adjudicado por procedimiento negociado sin publicación de anuncio de licitación, los datos contemplados en la letra a) anterior deberán desglosarse, además, en función de las circunstancias que, de conformidad con lo prevenido en el artículo 44 de esta Ley, hubieran servido de base para la aplicación del procedimiento.

2. Con independencia del informe previsto en el apartado anterior, los órganos de contratación elaborarán un informe escrito que se comunicará a la Comisión Europea cuando ésta lo solicite, en el que se incluirá como mínimo la siguiente información:

a) Nombre y dirección del órgano de contratación, objeto e importe del contrato o del acuerdo marco;

b) procedimiento de adjudicación elegido;

c) en caso de diálogo competitivo, las circunstancias que justifiquen la utilización de ese procedimiento;

d) en caso de procedimiento negociado sin publicación previa de un anuncio de licitación, las circunstancias contempladas en el artículo 44 que justifiquen el recurso a dicho procedimiento; en su caso, justificación por superar el plazo fijado en el artículo 44, apartado 3, letra b), párrafo segundo y en el artículo 44, apartado 5, letra a), y por superar el límite del 50 por ciento establecido en el artículo 44, apartado 3, letra a), párrafo segundo;

e) en su caso, los motivos que justifiquen una vigencia del acuerdo marco superior a siete años;

f) nombres de los candidatos seleccionados y motivos que justifiquen su selección;

g) nombres de los candidatos excluidos y motivos que justifiquen su exclusión;

h) motivos por los que se hayan rechazado ofertas;

i) nombre del adjudicatario y motivos por los que se haya elegido su oferta, así como, si se conoce, la parte del contrato o del acuerdo marco que el adjudicatario tenga previsto o deba subcontratar con terceros;

j) en su caso, los motivos por los que el órgano de contratación haya renunciado a adjudicar un contrato o un acuerdo marco.

3. A efectos de lo establecido en este artículo, los órganos de contratación tomarán las medidas adecuadas para documentar el desarrollo de los procedimientos de adjudicación realizados por medios electrónicos.

Disposición adicional primera. *Definición de términos a los efectos de la presente Ley.*

A los efectos previstos en esta Ley tendrán la consideración de:

1.º) Actividades de inteligencia: Las actividades encaminadas a proporcionar al Gobierno la información e inteligencia necesarias para prevenir y evitar cualquier riesgo o amenaza

que afecte a la independencia e integridad de España, los intereses nacionales y la estabilidad del Estado de Derecho y sus instituciones.

2.º) Actividades de contrainteligencia: Las actividades destinadas a prevenir, detectar y posibilitar la neutralización de aquellas actividades de servicios extranjeros, grupos o personas que pongan en riesgo, amenacen o atenten contra el ordenamiento constitucional, los derechos y libertades de los ciudadanos españoles, la soberanía, integridad y seguridad del Estado, la estabilidad de sus instituciones, los intereses nacionales y el bienestar de la población.

3.º) Ciclo de vida: Todas las posibles etapas sucesivas de los productos, a saber, definición del concepto, investigación y desarrollo, desarrollo industrial, producción, reparación, modernización, modificación, mantenimiento, logística, formación, ensayo, baja en servicio y eliminación.

4.º) Crisis: La situación en un Estado miembro de la Unión Europea o en un tercer país en que se haya producido un siniestro que rebase las inconveniencias normales de la vida cotidiana y ponga en peligro o limite de forma sustancial la vida y la salud de las personas, suponga importantes daños materiales o exija medidas para abastecer a la población de lo necesario; también se considerará que existe crisis cuando deba considerarse inminente que tal siniestro se produzca; los conflictos armados y las guerras se considerarán crisis en el sentido de la presente Ley.

5.º) Equipo militar: El equipo específicamente diseñado o adaptado para fines militares destinado a ser utilizado como armas, municiones o material de guerra.

6.º) Equipo sensible: El equipo con fines de seguridad pública que exija un nivel elevado de confidencialidad en razón de las circunstancias concurrentes debidamente justificadas o por implicar, requerir o contener información clasificada.

7.º) Especificación técnica civil común: Toda especificación elaborada según un procedimiento reconocido por los Estados miembros de la Unión Europea y publicada en el «Diario Oficial de la Unión Europea».

8.º) Documento de idoneidad técnica europeo: Todo documento expedido por un organismo autorizado para ello por el Estado que acredite una evaluación técnica favorable de la idoneidad de un producto para el uso asignado, basada en el cumplimiento de los requisitos básicos para la construcción de acuerdo con las características intrínsecas del producto y las condiciones de aplicación y utilización establecidas.

9.º) Información: Todo conocimiento que pueda ser comunicado, presentado o almacenado en cualquier forma.

10.º) Información clasificada: Cualquier información o materia, independientemente de su forma, naturaleza o modo de transmisión, al que se haya atribuido un nivel de clasificación de seguridad o un nivel de protección y que, en interés de la seguridad nacional y de conformidad con las disposiciones legales, reglamentarias o administrativas vigentes en el Estado, requiera protección contra toda apropiación indebida, destrucción, eliminación, divulgación, pérdida o acceso por cualquier persona no autorizada, o contra cualquier otro riesgo.

11.º) Investigación y desarrollo: Todas las actividades que comprendan la investigación fundamental, la investigación aplicada y el desarrollo experimental, pudiendo incluir éste último la realización de demostradores tecnológicos, es decir, dispositivos para demostrar el rendimiento de un nuevo concepto o una nueva tecnología en un entorno pertinente o representativo.

El término investigación y desarrollo no incluye la realización y calificación de prototipos previos a la producción, herramientas e ingeniería industrial, diseño industrial o fabricación.

12.º) Norma: Se entenderá por norma toda especificación técnica aprobada por un organismo de normalización reconocido para una aplicación repetida o continuada cuyo cumplimiento no sea obligatorio y que esté incluida en una de las categorías siguientes:

Norma internacional: norma adoptada por un organismo internacional de normalización y puesta a disposición del público,

Norma europea: norma adoptada por un organismo europeo de normalización y puesta a disposición del público,

Norma nacional: norma adoptada por un organismo nacional de normalización y puesta a disposición del público.

13.º) Norma de defensa: Se entenderá por norma de defensa toda especificación técnica de observancia no obligatoria y adoptada por un organismo de normalización especializado en la elaboración de especificaciones técnicas, para una aplicación repetida o continuada en el ámbito de la defensa.

14.º) Obras sensibles: Aquellas obras con fines de seguridad pública que exijan un nivel elevado de confidencialidad en razón de las circunstancias concurrentes debidamente justificadas o por implicar, requerir o contener información clasificada.

15.º) Prescripciones técnicas en los contratos de obra: El conjunto de características técnicas contenidas en los pliegos o documento equivalente y referidas a un material, producto o suministro, y que permitan caracterizarlos de manera que respondan al uso a que los destinará el órgano de contratación. Estas características incluyen los niveles de actuación sobre el medio ambiente, el diseño para todas las necesidades, incluida la accesibilidad de las personas con discapacidad, y los estudios que den su conformidad, cómo se comporta en la práctica, la seguridad o las dimensiones, así como los procedimientos que garanticen la calidad, la terminología, los símbolos, las pruebas y métodos de prueba, el envasado, marcado y etiquetado, y los procedimientos y métodos de producción. Incluyen asimismo las normas de concepción y cálculo de las obras, las condiciones de prueba, control y recepción de las obras, así como las técnicas o métodos de construcción y todas las demás condiciones de carácter técnico que el órgano de contratación pueda establecer en lo referente a obras acabadas y a los materiales o elementos que las constituyan.

16.º) Prescripciones técnicas en los contratos de suministro y de servicios: El conjunto de características técnicas contenidas en los pliegos o documento equivalente y referidas a un producto o a un servicio, tales como los niveles de calidad, los niveles de actuación sobre el medio ambiente, el diseño para todas las necesidades, incluida la accesibilidad de las personas con discapacidad, y los estudios que den su conformidad, cómo se comporta en la práctica, la utilización del producto, su seguridad o dimensiones; asimismo las prescripciones aplicables al producto en lo referente a la denominación de venta, la terminología, los símbolos, las pruebas y métodos de prueba, el envasado, marcado y etiquetado, las instrucciones de uso, los procedimientos y métodos de producción, así como los procedimientos para realizar los estudios que den la conformidad.

17.º) Seguridad del suministro: El conjunto de requerimientos específicos que impone el órgano de contratación con el fin de asegurar, durante el ciclo de vida de los equipos militares o de los equipos sensibles:

a) La ejecución de los contratos en cuanto a los requisitos técnicos, operativos y de calidad; el cumplimiento de los plazos y de las cantidades y el ritmo de las entregas fijadas;

b) La disponibilidad del apoyo logístico necesario para la operación de los equipos, infraestructura y servicios, con especial incidencia en la conservación de la capacidad de mantenimiento y reparación.

Tales requerimientos han de estar identificados y descritos en la documentación del contrato, ya sea mediante la relación detallada de los mismos o bien por referencia a la legislación nacional específica de rango reglamentario o superior.

18.º) Servicios sensibles: Aquellos servicios con fines de seguridad pública que exijan un nivel elevado de confidencialidad en razón de las circunstancias concurrentes debidamente justificadas o por implicar, requerir o contener información clasificada.

19.º) Sistema de referencias técnicas: Cualquier norma elaborada por los organismos europeos de normalización, distinta de las normas oficiales, con arreglo a procedimientos adaptados a la evolución de las necesidades del mercado.

Disposición adicional segunda. *Actualización de cifras fijadas por la Unión Europea.*

Las cifras que en lo sucesivo se fijen por la Comisión Europea para determinar los contratos sujetos a regulación armonizada sustituirán a las que figuren en el texto de esta Ley. El Ministerio de Economía y Hacienda adoptará las medidas pertinentes para asegurar su publicidad y en todo caso se publicarán en los diarios oficiales correspondientes.

Disposición adicional tercera. *Normas aplicables a las comunicaciones.*

Las comunicaciones y notificaciones a efectuar de conformidad con lo establecido en la Ley podrán realizarse de conformidad con lo dispuesto en las disposiciones adicionales decimoctava y decimonovena de la Ley 30/2007, de 30 de octubre, de contratos del sector público.

Disposición adicional cuarta. *Contratos reservados.*

Podrá reservarse la participación en los procedimientos de adjudicación de contratos a Centros Especiales de Empleo, o reservar su ejecución en el marco de programas de empleo protegido, cuando al menos el 70 por ciento de los trabajadores afectados sean personas con discapacidad que, debido a la índole o a la gravedad de sus deficiencias, no puedan ejercer una actividad profesional en condiciones normales. En el anuncio de licitación deberá hacerse referencia a la presente disposición.

Disposición adicional quinta. *Normas relativas a la seguridad de la información.*

1. Cuando se trate de contratos públicos que supongan el uso de información clasificada o requieran el acceso a la misma, deberá tenerse en cuenta lo establecido en las disposiciones reglamentarias que dicte la Autoridad Nacional de Seguridad para la Seguridad de la Información Clasificada originada por las partes del Tratado del Atlántico Norte, por la Unión Europea y por la Unión Europea Occidental.

Con independencia de ello, el órgano de contratación deberá tener establecido un órgano de control que será el responsable de la información clasificada a la que el primero pueda tener acceso. Este órgano de control deberá garantizar una adecuada protección de la información clasificada que tenga a su cargo y de la que sea responsable, y velará por el cumplimiento de la normativa de protección de la información clasificada de la Autoridad Nacional para la Seguridad a que se refiere el párrafo anterior.

2. La acreditación por el candidato o licitador de que dispone de la habilitación correspondiente se realizará por la Autoridad Delegada para la Seguridad de la Información Clasificada designada por Orden PRE/2130/2009, de 31 de julio, que designa la Autoridad Delegada para la Seguridad de la Información Clasificada originada por las partes del Tratado del Atlántico Norte, por la Unión Europea y por la Unión Europea Occidental o norma que la sustituya, a solicitud del órgano de contratación. Esta última verificará el grado de la habilitación de seguridad de empresa o, en su caso, de la habilitación de seguridad de establecimiento de que dispone el candidato o licitador. Dicha acreditación deberá realizarse con anterioridad al momento en que sea necesario tener acceso a la información clasificada y, en todo caso, con anterioridad a la adjudicación del contrato.

3. En el caso de candidatos o licitadores no nacionales, le corresponderá a la Autoridad Delegada para la Seguridad de la Información Clasificada a que se refiere el apartado anterior de este artículo reconocer, al amparo de la normativa internacional vigente, las habilitaciones expedidas por otros Estados, así como certificar al órgano de contratación dicha circunstancia.

Disposición adicional sexta. *Poderes adjudicadores que no son administración pública.*

Los poderes adjudicadores que, conforme a lo establecido en el artículo 3.2 de la Ley 30/2007, de 30 de octubre, de contratos del sector público, no son administración pública, cuando contraten en el ámbito de esta Ley, tendrán igualmente la obligación de elaborar un pliego de prescripciones técnicas y un pliego de cláusulas particulares. Sin perjuicio de lo anterior, estos poderes adjudicadores podrán refundir en un solo documento sendos pliegos. Cuando estos contratos estén sujetos a regulación armonizada de conformidad con lo dispuesto en el artículo 5 de esta Ley, su preparación y adjudicación se regirán por lo dispuesto en los artículos 174 y siguientes de la Ley 30/2007, de 30 de octubre, de contratos del sector público.

Disposición adicional séptima. *Anuncios en el «Diario Oficial de la Unión Europea».*

Los anuncios mencionados en esta Ley que deban ser publicados en el «Diario Oficial de la Unión Europea» se enviarán a la Oficina de Publicaciones Oficiales de las Comunidades Europeas, cumplimentados de conformidad con lo dispuesto en los Anexos III, IV y V, mediante el formulario correspondiente.

Disposición adicional octava. *Prácticas contrarias a la libre competencia.*

Los órganos de contratación, la Junta Consultiva de Contratación Pública del Estado y los órganos competentes para resolver el recurso especial en materia de contratación notificarán a la Comisión Nacional de los Mercados y la Competencia o, en su caso, a la autoridad de competencia autonómica correspondiente cualesquiera hechos de los que tengan conocimiento en el ejercicio de sus funciones que puedan constituir infracción de la legislación de defensa de la competencia. En particular, comunicarán cualquier indicio de acuerdo, decisión o recomendación colectiva, o práctica concertada o conscientemente paralela entre los licitadores, que tenga por objeto, produzca o pueda producir el efecto de impedir, restringir o falsear la competencia en el proceso de contratación. Se aplicará a esta comunicación lo establecido en el artículo 150.1 de la Ley 9/2017, de 8 de noviembre, de Contratos del Sector Público, por la que se transponen al ordenamiento jurídico español las Directivas del Parlamento Europeo y del Consejo 2014/23/UE y 2014/24/UE, de 26 de febrero de 2014 en lo referente a sus requisitos, a su procedimiento y a sus efectos.

Disposición adicional novena. *Intereses esenciales de la Defensa y la Seguridad Nacional.*

El Gobierno, en el plazo de tres meses desde la publicación de la presente Ley, determinará las capacidades industriales y áreas de conocimiento que afecten a los intereses esenciales de la defensa y la seguridad nacional.

Disposición transitoria. *Expedientes de contratación y procedimientos de recurso.*

1. Los expedientes de contratación iniciados antes de la entrada en vigor de esta Ley se regirán por la normativa vigente en el momento de su inicio. A estos efectos se entenderá que los expedientes de contratación han sido iniciados si se hubiera publicado la correspondiente convocatoria del procedimiento de adjudicación del contrato. En el caso de procedimientos negociados, para determinar el momento de iniciación se tomará en cuenta la fecha de aprobación de los pliegos.

Las normas del Título V relativas a la subcontratación serán de aplicación solamente a los contratos cuyos expedientes de contratación, de conformidad con lo dispuesto en el apartado anterior, se hubieran iniciado a partir de la entrada en vigor de esta Ley.

2. Los procedimientos de recurso iniciados antes de la entrada en vigor de esta Ley contra actos dictados con anterioridad a esta fecha, seguirán tramitándose hasta su resolución con arreglo a la normativa que les fuera de aplicación en el momento de su interposición.

Cuando se trate de actos dictados con posterioridad a la entrada en vigor de esta Ley, como consecuencia de un expediente de contratación iniciado con anterioridad a dicha fecha, para la adjudicación de contratos de suministro o de servicios, cuyo valor estimado sea superior a 193.000 euros e inferior a 387.000 euros, estos actos serán recurribles de conformidad con lo dispuesto en los artículos 310 y siguientes de la Ley 30/2007, de 30 de octubre, de contratos del sector público.

Disposición derogatoria.

Quedan derogadas todas las disposiciones de igual o inferior rango que se opongan a la presente Ley.

Disposición final primera. *Modificación de la Ley 30/2007, de 30 de octubre, de contratos del sector público.*

Uno. El artículo 24, apartado 1, queda redactado como sigue:

«1. La ejecución de obras podrá realizarse por los servicios de la Administración, ya sea empleando exclusivamente medios propios o con la colaboración de empresarios particulares siempre que el importe de la parte de obra a cargo de éstos sea inferior a 4.845.000 euros, cuando concorra alguna de estas circunstancias:

a) Que la Administración tenga montadas fábricas, arsenales, maestranzas o servicios técnicos o industriales suficientemente aptos para la realización de la prestación, en cuyo caso deberá normalmente utilizarse este sistema de ejecución.

b) Que la Administración posea elementos auxiliares utilizables, cuyo empleo suponga una economía superior al 5 por ciento del importe del presupuesto del contrato o una mayor celeridad en su ejecución, justificándose, en este caso, las ventajas que se sigan de la misma.

c) Que no haya habido ofertas de empresarios en la licitación previamente efectuada.

d) Cuando se trate de un supuesto de emergencia, de acuerdo con lo previsto en el artículo 97.

e) Cuando, dada la naturaleza de la prestación, sea imposible la fijación previa de un precio cierto o la de un presupuesto por unidades simples de trabajo.

f) Cuando sea necesario relevar al contratista de realizar algunas unidades de obra por no haberse llegado a un acuerdo en los precios contradictorios correspondientes.

g) Las obras de mera conservación y mantenimiento, definidas en el artículo 106.5.

h) Excepcionalmente, la ejecución de obras definidas en virtud de un anteproyecto, cuando no se aplique el artículo 134.3, letra a).

En casos distintos de los contemplados en las letras d), g) y h), deberá redactarse el correspondiente proyecto, cuyo contenido se fijará reglamentariamente.»

Dos. Se da una nueva redacción al artículo 53, apartado 2, que queda redactado como sigue:

«2. Los órganos de contratación podrán exigir a los candidatos o licitadores, haciéndolo constar en los pliegos, que además de acreditar su solvencia o, en su caso, clasificación, se comprometan a dedicar o adscribir a la ejecución del contrato los medios personales o materiales suficientes para ello. Estos compromisos se integrarán en el contrato, pudiendo los pliegos o el documento contractual, atribuirles el carácter de obligaciones esenciales a los efectos previstos en el artículo 206, letra f), o establecer penalidades, conforme a lo señalado en el artículo 196.1, para el caso de que se incumplan por el adjudicatario.»

Tres. Se modifica el artículo 102, apartado 2, con la siguiente redacción:

«2. Los pliegos o el contrato podrán establecer penalidades, conforme a lo prevenido en el artículo 196.1, para el caso de incumplimiento de estas condiciones especiales de ejecución, o atribuirles el carácter de obligaciones contractuales esenciales a los efectos señalados en el artículo 206, letra f). Cuando el incumplimiento de estas condiciones no se tipifique como causa de resolución del contrato, el mismo podrá ser considerado en los pliegos o en el contrato, en los términos que se establezcan reglamentariamente, como infracción grave a los efectos establecidos en el artículo 49.2, letra e).»

Cuatro. Se da nueva redacción al artículo 134, apartado 6.

«6. Los pliegos o el contrato podrán establecer penalidades, conforme a lo prevenido en el artículo 196.1, para los casos de incumplimiento o de cumplimiento defectuoso de la prestación que afecten a características de la misma que se hayan tenido en cuenta para definir los criterios de adjudicación, o atribuir a la puntual observancia de estas características el carácter de obligación contractual esencial a los efectos señalados en el artículo 206, letra f).»

Cinco. El segundo párrafo del apartado 7 del artículo 210, queda redactado con el siguiente texto:

«7. Las obligaciones impuestas conforme a lo previsto en el párrafo anterior se considerarán condiciones especiales de ejecución del contrato a los efectos previstos en los artículos 196.1 y 206, letra f).»

Seis. Se añade un nuevo apartado en el artículo 210 con el siguiente texto:

«8. Los subcontratistas no tendrán en ningún caso acción directa frente a la Administración contratante por las obligaciones contraídas con ellos por el contratista como consecuencia de la ejecución del contrato principal y de los subcontratos.

Lo dispuesto en el párrafo anterior será de aplicación también a las Entidades Públicas Empresariales de carácter estatal y a los organismos asimilados dependientes de las restantes Administraciones Públicas.»

Siete. El artículo 262 queda redactado como sigue:

«Son causas de resolución del contrato de gestión de servicios públicos, además de las señaladas en el artículo 206, con la excepción de las contempladas en sus letras d) y e), las siguientes:

a) La demora superior a seis meses por parte de la Administración en la entrega al contratista de la contraprestación o de los medios auxiliares a que se obligó según el contrato.

b) El rescate del servicio por la Administración.

c) La supresión del servicio por razones de interés público.

d) La imposibilidad de la explotación del servicio como consecuencia de acuerdos adoptados por la Administración con posterioridad al contrato.»

Ocho. Se añade un párrafo final al apartado 2 del artículo 310 con el siguiente contenido:

«Sin embargo, no serán susceptibles de recurso especial en materia de contratación los actos de los órganos de contratación dictados en relación con las modificaciones contractuales no previstas en el pliego que, de conformidad con lo dispuesto en los artículos 92 bis a 92 quáter, sea preciso realizar una vez adjudicados los contratos tanto si acuerdan como si no la resolución y la celebración de nueva licitación.»

Nueve. La disposición adicional vigésimo cuarta tendrá la siguiente redacción:

«La preparación, selección y adjudicación de los contratos comprendidos en el ámbito de aplicación de la Ley 24/2011, de 1 de agosto de 2011, de contratos del sector público en los ámbitos de la defensa y de la seguridad, así como las normas reguladoras del régimen de la subcontratación establecido en la misma, se regirán en primer lugar por ella y supletoriamente por la presente Ley.»

Disposición final segunda. *Título competencial habilitante.*

La presente Ley se dicta al amparo de las competencias atribuidas al Estado por las reglas 4.^a, 18.^a y 29.^a del artículo 149.1 de la Constitución.

Respecto de los contratos que se celebren en el ámbito de la seguridad pública por las Comunidades Autónomas que tengan competencias en esta materia, no tendrán carácter básico el artículo 34 de la presente Ley en cuanto se refiere al artículo 136.3 de la Ley 30/2007, de 30 de octubre y el artículo 55 de esta Ley en cuanto se refiere al artículo 34.3 de la Ley 30/2007, de 30 de octubre, de contratos del sector público.

Disposición final tercera. *Habilitación para el desarrollo reglamentario.*

Se habilita al Gobierno para, en el ámbito de sus competencias, dictar las disposiciones necesarias para el desarrollo y aplicación de lo establecido en esta Ley.

Disposición final cuarta. *Transposición de Directiva.*

La presente Ley se dicta para incorporar al ordenamiento jurídico español las normas de la Directiva de la Unión Europea 2009/81/CE, de 13 de julio, del Parlamento y el Consejo europeos sobre coordinación de los procedimientos de adjudicación de contratos de obras, de suministro y de servicios por las entidades o poderes adjudicadores en los ámbitos de la defensa y la seguridad.

Disposición final quinta. *Entrada en vigor.*

La presente Ley entrará en vigor a los tres meses contados a partir del día siguiente al de su publicación en el «Boletín Oficial del Estado».

ANEXOS

ANEXO I

Servicios contemplados en los artículos 2 y 8 ⁽¹⁾

Categorías	Asunto	Número de referencia CPV
1	Servicios de mantenimiento y reparación.	50000000-5, de 50100000-6 a 50884000-5 (excepto 50310000-1 a 50324200-4 y 50116510-9, 50190000-3, 50229000-6, 50243000-0) y de 51000000-9 a 51900000-1.
2	Servicios relacionados con la ayuda militar exterior.	75211300-1.
3	Servicios de defensa, servicios de defensa militar y servicios de defensa civil.	75220000-4, 75221000-1, 75222000-8.
4	Servicios de investigación y seguridad.	De 79700000-1 a 79720000-7.
5	Servicios de transporte.	60000000-8, de 60100000-9 a 60183000-4 (excepto 60160000-7, 60161000-4), y de 64120000-3 a 64121200-2.
6	Servicios de transporte aéreo de pasajeros y carga, excepto el transporte de correo.	60400000-2, de 60410000-5 a 60424120-3 (excepto 60411000-2, 60421000-5) y desde 60440000-4 a 60445000-9 y 60500000-3.
7	Transporte de correo por vía terrestre y por vía aérea.	60160000-7, 60161000-4, 60411000-2, 60421000-5.
8	Servicios de transporte por ferrocarril.	De 60200000-0 a 60220000-6.
9	Servicios de transporte marítimo y por vías navegables interiores.	De 60600000-4 a 60653000-0, y de 63727000-1 a 63727200-3.
10	Servicios de transporte complementarios y auxiliares.	De 63100000-0 a 63111000-0, de 63120000-6 a 63121100-4, 63122000-0, 63512000-1 y de 63520000-0 a 6370000-6.
11	Servicios de telecomunicación.	De 64200000-8 a 64228200-2, 72318000-7, y de 72700000-7 a 72720000-3.
12	Servicios financieros: Servicios de seguros.	De 66500000-5 a 66720000-3.
13	Servicios de informática y servicios conexos.	De 50310000-1 a 50324200-4, de 72000000-5 a 72920000-5 (excepto 72318000-7 y de 72700000-7 a 72720000-3), 79342410-4, 9342410-4.
14	Servicios de investigación y desarrollo (2) y pruebas de evaluación.	De 73000000-2 a 73436000-7.
15	Servicios de contabilidad, auditoría y teneduría de libros.	De 79210000-9 a 79212500-8.
16	Servicios de consultores de dirección (3) y servicios conexos.	De 73200000-4 a 73220000-0, de 79400000-8 a 79421200-3 y 79342000-3, 79342100-4, 79342300-6, 79342320-2, 79342321-9, 79910000-6, 79991000-7, 98362000-8.
17	Servicios de arquitectura, servicios de ingeniería y servicios integrados de ingeniería; servicios de planificación urbana y servicios de ingeniería paisajista. Servicios conexos de consultores en ciencia y tecnología; servicios de ensayos y análisis técnicos.	De 71000000-8 a 71900000-7 (excepto 71550000-8) y 79994000-8.
18	Servicios de limpieza de edificios y servicios de administración de bienes raíces.	De 70300000-4 a 70340000-6, y de 90900000-6 a 90924000-0.
19	Servicios de alcantarillado y eliminación de desperdicios; servicios de saneamiento y servicios similares.	De 90400000-1 a 90743200-9 (excepto 90712200-3), de 90910000-9 a 90920000-2, y 50190000-3, 50229000-6, 50243000-0.
20	Servicios de entrenamiento y simulación en el ámbito de la defensa y la seguridad.	80330000-6, 80600000-0, 80610000-3, 80620000-6, 80630000-9, 80640000-2, 80650000-5, 80660000-8.

(1) Las referencias contenidas en esta Ley al código de referencia «CPV» se entenderán realizadas al vocabulario común de contratos públicos a que se refiere el Reglamento (CE) n.º 2195/2002 del Parlamento Europeo y del Consejo por el que se aprueba el vocabulario común de contratos públicos (CPV), modificado por los Reglamentos de la Comisión.

(2) Exceptuando los servicios de investigación y desarrollo mencionados en el artículo 7.1, letra k).

(3) Exceptuando los servicios de arbitraje y conciliación.

ANEXO II

Servicios contemplados en los artículos 2 y 8 ⁽¹⁾

Categorías	Asunto	Número de referencia CPV
21	Servicios de hostelería y restaurante.	De 55100000-1 a 55524000-9 y de 98340000-8 a 98341100-6.

§ 48 Ley de contratos del sector público en los ámbitos de la defensa y de la seguridad

Categorías	Asunto	Número de referencia CPV
22	Servicios de transporte complementarios y auxiliares.	De 63000000-9 a 63734000-3 (excepto 63711200-8, 63712700-0, 63712710-3), de 63727000-1 a 63727200-3 y 98361000-1.
23	Servicios jurídicos.	De 79100000-5 a 79140000-7.
24	Servicios de colocación y suministro de personal (2).	De 79600000-0 a 79635000-4 (excepto 79611000-0, 79632000-3, 79633000-0) y de 98500000-8 a 98514000-9.
25	Servicios sociales y de salud.	79611000-0 y de 85000000-9 a 85323000-9 (excepto 85321000-5 y 85322000-2).
26	Otros servicios.	

(1) Las referencias contenidas en esta Ley al código de referencia «CPV» se entenderán realizadas al vocabulario común de contratos públicos a que se refiere el Reglamento (CE) n.º 2195/2002 del Parlamento Europeo y del Consejo por el que se aprueba el vocabulario común de contratos públicos (CPV), modificado por los Reglamentos de la Comisión.

(2) Exceptuando los contratos de trabajo.

ANEXO III

Información que debe figurar en los anuncios a que se refieren los artículos 25 y 26

Anuncio relativo a la publicación de un anuncio de información previa en el perfil de comprador

1. País de la entidad o poder adjudicador.
2. Nombre de la entidad o poder adjudicador.
3. Dirección Internet del perfil de comprador (URL).
4. Números de referencia de la nomenclatura CPV.

Anuncio de información previa

1. Nombre, dirección, número de fax y dirección de correo electrónico de la entidad o poder adjudicador y, en caso de que sean distintos, del servicio del que pueda obtenerse información complementaria, así como, en el caso de los contratos de servicios y de obras, los servicios –por ejemplo, el sitio de Internet gubernamental pertinente– en los que se puede obtener información acerca del marco normativo general por lo que se refiere a la fiscalidad, la protección del medio ambiente, la protección de los trabajadores y las condiciones de trabajo aplicables en el lugar en que deba ejecutarse el contrato.

2. Si procede, indicación de si el contrato está restringido a talleres protegidos o si su ejecución está restringida al marco de programas de protección de empleo.

3. Respecto de los contratos de obras: naturaleza y alcance de las obras y lugar de ejecución; cuando la obra esté dividida en varios lotes, principales características de los lotes en relación con la obra; si se conoce, estimación del coste máximo y mínimo de las obras, números de referencia de la nomenclatura CPV.

Respecto de los contratos de suministro: características y cantidades o valor de los productos solicitados; números de referencia de la nomenclatura CPV.

Respecto de los contratos de servicios: volumen previsto de contratación en cada una de las categorías de servicios; números de referencia de la nomenclatura CPV.

4. Fechas provisionales previstas para iniciar los procedimientos de adjudicación del contrato o contratos, en el caso de contratos de servicios por categoría.

5. Si procede, indicar si se trata de un acuerdo marco.

6. Si procede, otra información.

7. Fecha de envío del anuncio o del envío del anuncio relativo a la publicación del presente anuncio en el perfil de comprador.

Anuncio de licitación

Procedimientos abiertos, restringidos, procedimientos negociados con publicación de anuncio y diálogo competitivo:

1. Nombre, dirección, números de teléfono y de fax y dirección electrónica de la entidad o poder adjudicador.

2. Si procede, indicación de si el contrato está restringido a talleres protegidos o si su ejecución está restringida al marco de programas de protección de empleo.

3.a) Procedimiento de adjudicación elegido.

b) Si procede, justificación del recurso al procedimiento acelerado (en el caso de los procedimientos restringidos y negociados).

c) Si procede, indicar si se trata de un acuerdo marco.

d) Si procede, la celebración de una subasta electrónica.

4. Forma del contrato.

5. Lugar de ejecución o realización de las obras, lugar de entrega de los productos suministrados o lugar de prestación de los servicios.

6.a) Contratos de obras.

Naturaleza y alcance de las obras, características generales de la obra. Indicar las opciones para obras complementarias y, si se conoce, el calendario previsto para ejercer dichas opciones, así como el número de prórrogas posibles. Si la obra o el contrato están divididos en varios lotes, dimensiones de los distintos lotes; números de referencia de la nomenclatura CPV.

Información sobre el objeto de la obra o del contrato cuando este incluya la elaboración de proyectos.

Cuando se trate de acuerdos marco, indicar también la duración prevista del acuerdo marco, una estimación del valor total de las obras para toda la duración del acuerdo marco y, en la medida de lo posible, el valor y la frecuencia de los contratos que esté previsto adjudicar.

b) Contrato de suministro.

Naturaleza de los productos solicitados, indicando, concretamente, si la licitación se refiere a compra, arrendamiento financiero, arrendamiento, venta a plazos, o a una combinación de estas modalidades; números de referencia de la nomenclatura. Cantidad de productos solicitados, indicando, concretamente, las opciones para compras complementarias y, si se conoce, el calendario previsto para ejercer dichas opciones, así como el número de prórrogas posibles; números de referencia de la nomenclatura CPV.

En caso de que se vayan a adjudicar una serie de contratos que tengan un carácter de periodicidad o contratos renovables dentro de un determinado período, indicar también, si se conoce, el calendario de los posteriores contratos para las compras de los suministros previstos.

Cuando se trate de acuerdos marco, indicar también la duración prevista del acuerdo marco, una estimación del valor total de los suministros para toda la duración del acuerdo marco y, en la medida de lo posible, el valor y la frecuencia de los contratos que esté previsto adjudicar.

c) Contratos de servicios.

Categoría del servicio y descripción. Números de referencia de la nomenclatura CPV. Cantidad de servicios solicitados. Indicar, concretamente, las opciones para compras complementarias y, si se conoce, el calendario previsto para ejercer dichas opciones, así como el número de prórrogas posibles. En el caso de contratos renovables dentro de un determinado período, si se conoce, fecha aproximada de los posteriores contratos para los servicios solicitados.

Cuando se trate de acuerdos marco, indicar también la duración prevista del acuerdo marco, una estimación del valor total de los servicios solicitados para toda la duración del acuerdo marco y, en la medida de lo posible, el valor y la frecuencia de los contratos que esté previsto adjudicar.

Se señalará si, con arreglo a disposiciones legales, reglamentarias o administrativas, se reserva la prestación del servicio a una determinada profesión.

Referencia de dicha norma legal, reglamentaria o administrativa.

Se señalará si las personas jurídicas deben indicar los nombres y la cualificación profesional del personal responsable de la ejecución del servicio.

7. Cuando los contratos estén divididos en lotes, se indicará si las empresas pueden licitar por uno, varios o la totalidad de estos lotes.

8. Admisión o prohibición de variantes.

9. Cuando proceda indicación del porcentaje del valor global del contrato que se requiere para ser objeto de subcontratación a terceros a través de un procedimiento de licitación.

10. Cuando proceda, criterios de selección sobre la situación personal de los subcontratistas que puedan dar lugar a su exclusión, e información necesaria que demuestre que no se hallan en ninguno de los casos que motivan la exclusión. Información y trámites necesarios para la evaluación de las condiciones mínimas de carácter económico y técnico a las que deberá ajustarse el subcontratista.

Nivel o niveles mínimos de capacidad que se exijan, cuando así sea.

11. Fecha límite en que finalizarán las obras, suministros o servicios, o duración del contrato de obras, suministros o servicios. En la medida de lo posible, fecha en que se iniciarán las obras o fecha límite en que se iniciarán o entregarán los suministros o prestarán los servicios.

12. Si procede, las condiciones particulares a las que está sometida la ejecución del contrato.

13.a) Fecha límite de recepción de las solicitudes de participación.

b) Dirección a la que deben dirigirse.

c) Lengua o lenguas en que deben redactarse.

14. En su caso, depósitos y garantías exigidos.

15. Modalidades básicas de financiación y de pago o referencias a las disposiciones pertinentes, o ambas cosas.

16. Si procede, forma jurídica que deberá adoptar la agrupación de empresas adjudicataria del contrato.

17. Criterios de selección sobre la situación personal de las empresas que puedan dar lugar a su exclusión, e información necesaria que demuestre que no se hallan en ninguno de los casos que motivan la exclusión. Criterios de selección, datos y trámites necesarios para la evaluación de las condiciones mínimas de carácter económico y técnico a las que deberá ajustarse la empresa. Nivel o niveles mínimos de capacidad que se exijan, cuando así sea.

18. Para los acuerdos marco: número o, en su caso, número máximo previsto de empresas que participarán en el acuerdo marco y su duración prevista.

19. Para el diálogo competitivo y los procedimientos negociados con publicación de un anuncio de licitación, se indicará, si procede, que se recurrirá a un procedimiento que se desarrollará en fases sucesivas con el fin de reducir progresivamente el número de soluciones que deban examinarse o de ofertas que haya que negociar.

20. En el caso de un procedimiento restringido, un procedimiento negociado o un diálogo competitivo, cuando se recurra a la facultad de reducir el número de candidatos a los que se invitará a presentar sus ofertas, a dialogar o a negociar: número mínimo y, si procede, máximo de candidatos previstos y criterios objetivos que se utilizarán para escoger dicho número de candidatos.

21. Criterios previstos en el artículo 32 que se utilizarán para la adjudicación del contrato: «el precio más bajo» o «oferta económicamente más ventajosa». Se indicarán los criterios que determinen la oferta económicamente más ventajosa, así como su ponderación, o los criterios en orden descendente de importancia, cuando dichos criterios no figuren en el pliego de condiciones o, en caso de diálogo competitivo, en el documento descriptivo.

22. Si procede, fecha o fechas de publicación del anuncio de información previa con arreglo a las especificaciones técnicas de publicación indicadas en el anexo V o indicación de que dicho anuncio no ha sido publicado.

23. Fecha de envío del presente anuncio.

Anuncio sobre contratos formalizados

1. Nombre y dirección de la entidad o poder adjudicador.

2. Procedimiento de adjudicación elegido. En caso de procedimiento negociado sin publicación previa de anuncio de licitación (artículo 44), justificación.

3. Contratos de obras: naturaleza y alcance de las prestaciones.

Contrato de suministro: naturaleza y cantidades de los productos suministrados, en su caso, por proveedor; números de referencia de la nomenclatura CPV.

Contratos de servicios: categoría del servicio y descripción; números de referencia de la nomenclatura CPV; cantidad de servicios comprados.

4. Fecha de adjudicación del contrato.
5. Criterios de adjudicación del contrato.
6. Número de ofertas recibidas.
7. Nombre y dirección del adjudicatario o adjudicatarios.
8. Precio o gama de precios (mínimo/máximo) pagados.
9. Importe de las ofertas adjudicatarias o importe de las ofertas inferior y superior consideradas en la adjudicación.
10. Si procede, parte del contrato que sea objeto de subcontratación y su valor.
11. En su caso, los motivos que justifiquen una vigencia del acuerdo superior a siete años.
12. Fecha de publicación del anuncio de licitación con arreglo a las especificaciones técnicas de publicación que figuran en el anexo V.
13. Fecha de envío del presente anuncio.

ANEXO IV

Información que debe figurar en los anuncios de subcontratación a que se refiere el artículo 63

1. Nombre, dirección, números de teléfono y de fax y dirección electrónica del licitador seleccionado y, en caso de que sean distintos, del servicio del que pueda obtenerse información complementaria.
- 2.a) Lugar de ejecución o realización de las obras, lugar de entrega de los productos suministrados o lugar de prestación de los servicios.
- b) Naturaleza, volumen y alcance de las obras, características generales de la obra. Números de referencia de la nomenclatura CPV.
- c) Naturaleza de los productos solicitados, indicando, concretamente, si la licitación se refiere a compra, arrendamiento financiero, arrendamiento, venta a plazos, o a una combinación de estas modalidades; números de referencia de la nomenclatura CPV.
- d) Categoría del servicio y descripción. Números de referencia de la nomenclatura CPV.
3. Plazo impuesto para la realización.
4. Nombre y dirección del organismo al que pueden solicitarse las especificaciones y los documentos complementarios.
- 5.a) Plazos para la recepción de las solicitudes de participación y/o la recepción de las ofertas.
- b) Dirección a la que deben dirigirse.
- c) Lengua o lenguas en las que deben redactarse.
6. En su caso, fianza y garantías exigidas.
7. Criterios objetivos que se aplicarán para la selección de los subcontratistas en relación con su situación personal o la evaluación de su oferta.
8. Cualquier otra información.
9. Fecha de envío del presente anuncio.

ANEXO V

Especificaciones relativas a la publicación

1. Publicación de anuncios

Los anuncios mencionados en los artículos 25, 26 y 63 deberán ser enviados por los órganos de contratación o por los licitadores seleccionados a la Oficina de Publicaciones Oficiales de la Unión Europea en los formularios aprobados al efecto por la Comisión Europea. Los anuncios de información previa contemplados en el artículo 25 que se

publiquen en un perfil de contratante, se enviarán asimismo en estos formularios, al igual que el anuncio en que se informe de dicha publicación.

Los anuncios contemplados en los artículos 25, 26 y 63 serán publicados por la Oficina de Publicaciones Oficiales de la Unión Europea o por los órganos de contratación en el caso de los anuncios de información previa publicados en el perfil de contratante, de conformidad con lo dispuesto en el artículo 26.

Los órganos de contratación podrán, además, publicar esta información a través de la red Internet en el «perfil de contratante» tal como se define en el punto 2 siguiente.

La Oficina de Publicaciones Oficiales de la Unión Europea entregará a la entidad o poder adjudicador la confirmación de la publicación.

2. Publicación de información adicional

El perfil de contratante puede incluir anuncios de información previa, contemplados en el artículo 25, información sobre las licitaciones en curso, las compras programadas, los contratos adjudicados, los procedimientos anulados y cualquier otra información útil de tipo general, como, por ejemplo, un punto de contacto, números de teléfono y de fax, una dirección postal y una dirección electrónica.

3. Formato y modalidades para la transmisión de los anuncios por vía electrónica

El formato y las modalidades para la transmisión de los anuncios por vía electrónica están disponibles en la dirección de Internet «<http://simap.europa.eu>».

§ 49

Real Decreto 1120/1977, de 3 de mayo, regulador de la contratación de material militar en el extranjero

Ministerio de Hacienda
«BOE» núm. 125, de 26 de mayo de 1977
Última modificación: 22 de diciembre de 1993
Referencia: BOE-A-1977-12737

La ejecución de los programas aprobados para satisfacer las necesidades de la Defensa Nacional y mantener en estado operativo las Fuerzas Armadas, origina múltiples adquisiciones en el extranjero que se formalizan no sólo con Gobiernos a Entidades Públicas, sino con Empresas, siendo una de sus características peculiares, la adhesión a las normas reglamentarias establecidas por aquellos entes y completadas por los usos y prácticas mercantiles.

Las disposiciones vigentes en materia de contratación administrativa no contemplan en su totalidad las circunstancias y problemas que se plantean con motivo de las relaciones jurídicas que en determinados casos surgen, para conseguir la máxima eficacia del contenido de los tratados y acuerdos suscritos con otros Estados, tanto por el objeto del contrato, que no está dentro del tráfico usual del comercio, como por la naturaleza del contratista.

La experiencia adquirida en la aplicación de la normativa vigente, pone de manifiesto la necesidad de promulgar una disposición de rango adecuado, que prevea las especiales características de estas contrataciones en el extranjero, sin merma de las garantías que la realización del gasto público merece, proporcionando a un mismo tiempo, la agilidad y eficacia que exigen las atenciones de la Defensa Nacional.

En su virtud, a propuesta del Ministerio de Hacienda, con la conformidad del de Asuntos Exteriores, y a iniciativa de los Departamentos de Ejército, Marina y Aire, previa deliberación del Consejo de Ministros en su reunión del día tres de mayo de mil novecientos setenta y siete,

DISPONGO:

Artículo primero.

Los contratos de adquisición, suministros, conservación y reparación de material e instalaciones, así como los de prestación de servicios y asistencia técnica, destinados a cubrir las necesidades de la Defensa Nacional, que se formalicen entre la Administración Militar y un Gobierno u Organismo público extranjeros, se regirán por las disposiciones vigentes y por lo expresamente regulado en este Decreto.

Artículo segundo.

Los Jefes de los Departamentos militares quedan facultados para la celebración de los contratos a que se refiere el artículo anterior, previa comunicación del contenido de los mismos a los Ministerios de Asuntos Exteriores y de Comercio y una vez aprobado el gasto correspondiente, efectuándose la adjudicación por el sistema de contratación directa. Sus expedientes tendrán la calificación de urgentes, exceptuándose de la previa declaración ministerial.

Artículo tercero.

Podrán formalizarse contratos para la adquisición de repuestos o la conservación o reparación de material e instalaciones, aunque no sea posible concretar previamente con exactitud la clase y número de artículos, ni su precio unitario o los trabajos a efectuar, siempre que se determine el importe máximo y se definan las características generales de su objeto.

Artículo cuarto.

Por el Ministerio de Comercio se expedirán, a favor de los Departamentos Militares interesados, las licencias o declaraciones de importación oportunas por el tiempo de duración del contrato y, en su caso, sin que sea necesaria la previa determinación detallada de las partidas de las materias a las que afecte.

Artículo quinto.

Las normas y condiciones de venta reglamentariamente establecidas por el Gobierno o Entidad extranjera, serán objeto de una traducción autorizada por el Departamento militar e informadas por la Asesoría Jurídica del mismo y por el Ministerio de Asuntos Exteriores.

El primero de estos informes se considerará el preceptivo reglamentario para cuantos expedientes de contratación se tramiten con sujeción a aquellas normas y condiciones. La modificación de éstas, dará lugar a la emisión de los dos informes a que se refiere el párrafo primero de este artículo, sustituyendo el de la Asesoría Jurídica del Departamento Militar al anterior de ésta a los mismos efectos.

Sendos ejemplares de la traducción autorizada y del informe de la Asesoría Jurídica del Departamento militar, se remitirán a la Intervención General de la Administración del Estado y a la Intervención General del Ministerio militar.

Artículo sexto.

La fiscalización previa del gasto será ejercida por el Interventor general del correspondiente Ministerio militar, siempre que su aprobación corresponda al respectivo Ministro.

No obstante lo establecido en el párrafo anterior, la Intervención General de la Administración del Estado podrá evocar para sí los actos o expedientes que considere oportuno.

Artículo séptimo.**Uno. (Derogado)**

Dos. Cuando las adquisiciones en el exterior exijan la apertura de créditos documentarios, los Ministerios u Organismos interesados ingresarán directamente en el Banco de España el contravalor de las divisas a que hayan de referirse los citados créditos. El Banco de España, en base a estos depósitos, avalará, a petición de la Banca privada a través de la cual se abran los créditos documentarios, el pago de las divisas objeto de los mismos.

Artículo octavo.

La comprobación material de la inversión se efectuará normalmente en el lugar donde se efectúe la transferencia de la propiedad y entrega de material, haciendo constar, en su caso,

§ 49 Regulación de la contratación de material militar en el extranjero

que se recibe sin perjuicio de los resultados del examen y pruebas a que hubiera lugar, a cuyos efectos rige la garantía establecida.

Artículo noveno.

(Derogado)

Artículo décimo.

(Derogado)

Artículo undécimo.

Los contratos que se celebren en territorio nacional entre la Administración militar y una Empresa privada extranjera se regirán por la legislación vigente y por lo dispuesto en el presente Decreto, sin perjuicio de lo que las partes convengan de acuerdo con las normas y usos vigentes en el comercio internacional.

Cuando tales contratos, cuyo objeto sea de exclusivo interés militar, se celebren y ejecuten en el extranjero, se entienden conferidos con carácter general a los Jefes de los Departamentos militares las facultades que la legislación vigente atribuye al Ministro de Asuntos Exteriores, la cual será de aplicación en sus demás preceptos.

EL Ministerio de Asuntos Exteriores será debidamente informado de los contratos a que se refiere este artículo.

Artículo duodécimo.

Por los Departamentos Ministeriales a los que afecte el presente Decreto, conjuntamente con el de Hacienda, se dictarán las disposiciones complementarias precisas para su mejor desarrollo.

§ 50

Real Decreto 1011/2013, de 20 de diciembre, de desconcentración de facultades en materia de contratos, acuerdos técnicos y otros negocios jurídicos onerosos, en el ámbito del Ministerio de Defensa

Ministerio de Defensa
«BOE» núm. 311, de 28 de diciembre de 2013
Última modificación: sin modificaciones
Referencia: BOE-A-2013-13726

La Ley Orgánica 5/2005, de 17 de noviembre, de la Defensa Nacional, estableció principios y criterios antes inexistentes, lo que ha dado lugar a un proceso gradual de reforma y adaptación, tanto de las estructuras orgánicas y funcionales del Ministerio de Defensa como de sus procedimientos para la gestión de los recursos.

Un hito esencial de ese proceso ha sido la implantación y consolidación de las estructuras orgánica y operativa de las Fuerzas Armadas y su integración en la estructura orgánica básica del Ministerio de Defensa. Ello ha posibilitado el desarrollo del mandato contenido en el artículo 11.4 de la citada Ley Orgánica, consistente en unificar los servicios cuyos cometidos no deban ser exclusivos de un Ejército y en organizar de manera centralizada la logística común y la adquisición de recursos, con el objetivo de aplicar los criterios de eficacia y economía de medios en el funcionamiento de ambas estructuras.

Para organizar de forma centralizada la adquisición de recursos, es necesario definir un modelo de gestión racional, que potencie y centralice la función directiva, para implantar una adecuada planificación de los procesos, el seguimiento de su ejecución y el control de sus resultados. En ese modelo, la descentralización de la función ejecutiva debe basarse en la economía de medios, en la especialización de los órganos ejecutores y en la fortaleza de las relaciones de dependencia de estos últimos respecto a los órganos directivos.

La desconcentración y delegación de las competencias contractuales es uno de los elementos básicos para seguir avanzando hacia el objetivo de una organización centralizada de la adquisición de recursos, en la que también la contratación se ajuste al modelo de gestión basado en las relaciones orgánicas, para que el Ministerio de Defensa supere con mayor facilidad la complejidad de su organización y despliegue.

Adicionalmente, para asegurar la progresiva aplicación de los mencionados criterios, la gestión descentralizada de los procesos contractuales y de gasto ha de realizarse de forma especializada y homogénea, y planificando adecuadamente dichos procesos mediante un Plan Anual de Contratación, que recoja los contratos y otros negocios jurídicos previstos celebrar, racionalice su tramitación y permita a los órganos directivos del Ministerio conocer y supervisar los mismos, antes de que se inicien los procesos contractuales.

Por otra parte, la organización de la contratación en el Ministerio de Defensa debe ser coherente con los criterios generales establecidos por el Gobierno para el conjunto de la Administración General del Estado, lo que implica tener en cuenta las siguientes

recomendaciones del informe presentado al Consejo de Ministros por la Comisión para la Reforma de las Administraciones Públicas (CORA):

- Reducir el número de órganos de contratación.
- Centralizar sus compras todo lo posible.
- Conseguir integrar todos los órganos de contratación en una única cadena orgánica que posibilite la unificación de la dirección, seguimiento y control de la contratación, así como la centralización de la información contractual.

Por todo ello, este real decreto, en virtud del artículo 318 del texto refundido de la Ley de Contratos de Sector Público, establece la desconcentración de las competencias contractuales del Ministro y Secretario de Estado de Defensa, en los órganos responsables de la dirección y control de la gestión económica y financiera, tanto en las estructuras centrales del Ministerio como en las Fuerzas Armadas. Asimismo, este real decreto establece las directrices para aplicar el mismo criterio en la delegación de competencias que posteriormente se apruebe, de forma que se deleguen en los organismos que al menos tengan una dependencia funcional de los órganos desconcentrados.

Las razones expuestas en los párrafos anteriores justifican la derogación del Real Decreto 1053/2010, de 5 de agosto, de desconcentración de facultades en materia de contratos, acuerdos técnicos y otros negocios jurídicos onerosos, en el ámbito del Ministerio de Defensa, modificado por el Real Decreto 1675/2011, de 18 de noviembre, y aprobar uno nuevo que tenga en cuenta los criterios, figuras y procedimientos introducidos por las disposiciones legales mencionadas y que adapte la desconcentración de las facultades contractuales a las actuales estructuras.

Este real decreto ha sido informado por la Junta Consultiva de Contratación Administrativa.

En su virtud, a propuesta del Ministro de Defensa, con la aprobación previa del Ministro de Hacienda y Administraciones Públicas y previa deliberación del Consejo de Ministros en su reunión del día 20 de diciembre de 2013,

DISPONGO:

Artículo 1. *Ámbito de aplicación.*

Este real decreto será de aplicación a:

a) Los contratos administrativos y administrativos especiales, definidos en el artículo 19 del texto refundido de la Ley de Contratos del Sector Público, aprobado por el Real Decreto Legislativo 3/2011, de 14 de noviembre y en el artículo 2 de la Ley 24/2011, de 1 de agosto, de contratos del sector público en los ámbitos de la defensa y de la seguridad, salvo los que sean declarados de adquisición centralizada por el Ministerio de Hacienda y Administraciones Públicas.

b) Los contratos o negocios jurídicos definidos en el artículo 4.1, párrafos i), j) y n), del texto refundido de la Ley de Contratos del Sector Público, y en el artículo 7.1, párrafos a), puntos 2.º y 3.º, b), d) y g), de la Ley 24/2011, de 1 de agosto, siempre que de los mismos se deriven derechos y obligaciones de contenido económico.

c) Los contratos privados que tengan por objeto servicios financieros comprendidos en la categoría 6 del anexo II, del texto refundido de la Ley de Contratos del Sector Público, la creación e interpretación artística y literaria o espectáculos comprendidos en la categoría 26 del mismo anexo, y la suscripción a revistas, publicaciones periódicas y bases de datos.

d) Los contratos de permutas de bienes muebles, regulados en el artículo 153 y 154 de la Ley 33/2003, de 3 de noviembre, del Patrimonio de las Administraciones Públicas.

e) Los contratos efectuados al amparo del Real Decreto 1120/1977, de 3 de mayo, regulador de la contratación de material militar en el extranjero, así como los acuerdos técnicos celebrados con otros Gobiernos u organismos internacionales, entre los que se encuentran incluidos los Memorandos de Entendimiento (MOU,s).

f) Los contratos, ordenes de ejecución o cualquier otro negocio jurídico derivados de los convenios a que se refiere el artículo 4.1.e) del Texto Refundido de la Ley de Contratos del Sector Público.

g) Los contratos, acuerdos técnicos o negocios jurídicos derivados de la política de I+D del Ministerio, incluidos los del artículo 4.1.r) del texto refundido de la Ley de Contratos del Sector Público, y los del artículo 7.1.k) de la Ley 24/2011, de 1 de agosto.

Artículo 2. *Autoridades en las que se desconcentra.*

1. Las competencias que, como órganos de contratación, corresponden al Ministro y Secretario de Estado de Defensa respecto a los contratos, acuerdos técnicos y demás negocios jurídicos onerosos referidos en el artículo 1, quedan desconcentradas en las autoridades que a continuación se indican, con las reservas y demás limitaciones consignadas en este real decreto, o que se deriven del texto refundido de la Ley de Contratos del Sector Público, de la Ley 24/2011, de 1 de agosto, y demás disposiciones legislativas y administrativas:

- a) Director General de Asuntos Económicos, para los que se financien con los créditos consignados en los Servicios Presupuestarios 01 y 03.
- b) Director de Asuntos Económicos del Ejército de Tierra, para los que se financien con los créditos consignados del Servicio Presupuestario 12.
- c) Director de Asuntos Económicos de la Armada, para los que se financien con los créditos consignados del Servicio Presupuestario 17.
- d) Director de Asuntos Económicos del Ejército del Aire, para los que se financien con los créditos consignados del Servicio Presupuestario 22.
- e) Jefe de Administración Económica del Estado Mayor de la Defensa, para los que se financien con los créditos consignados del Servicio Presupuestario 02.

2. Las autoridades mencionadas en el apartado anterior quedan constituidas en órganos de contratación del Ministerio de Defensa.

3. En relación con los créditos consignados en los servicios presupuestarios, debe entenderse que éstos incluyen los créditos que otros servicios presupuestarios pueden poner a disposición o asignar a las autoridades en las que se desconcentran las competencias de contratación.

4. Estas autoridades, así como los órganos en que las mismas puedan delegar las facultades desconcentradas, ejercerán, además de la competencia de aprobación del gasto, la de su compromiso. Para el resto de facultades del procedimiento de ejecución del gasto (reconocimiento de la obligación y propuesta de pago), se estará a lo que establezcan las disposiciones por las que se asignen competencias en el citado procedimiento.

5. Las autoridades y los servicios presupuestarios indicados en el apartado 1 corresponden a la actual estructura orgánica y presupuestaria, por lo que, en caso de variación, se entenderán referidos a las autoridades que asuman sus funciones y a los créditos que financien conceptos equivalentes a los consignados en los actuales servicios presupuestarios.

Artículo 3. *Reserva de Competencias.*

1. El Ministro se reserva:

Las facultades de interpretar, anular, modificar o resolver los contratos que requieran informe del Consejo de Estado, por encontrarse en alguno de los supuestos establecidos en el artículo 211.3 del texto refundido de la Ley de Contratos del Sector Público.

2. El Ministro y el Secretario de Estado de Defensa, en el ámbito de sus competencias se reservan las facultades siguientes:

a) Dictar la orden de proceder para la iniciación de los expedientes de contratación, acuerdos técnicos o negocios jurídicos que figuran en el artículo 1, que se encuentren en algunos de los siguientes supuestos:

1.º Aquellos en cuyo objeto se incluya alguna de las siguientes prestaciones:

a) La adquisición de plataformas, sistemas de armas, redes de comunicaciones y simuladores.

§ 50 Desconcentración de facultades en materia de contratos del Ministerio de Defensa

b) La adquisición de equipos y medios de comunicación asociados a las redes de datos, tanto de área local como extensa, cuando su valor estimado supere la cantidad de 500.000 euros.

c) La adquisición de equipos, programas y sistemas informáticos, tanto software como hardware, así como el arrendamiento con o sin opción de compra de los mismos y los de cesión del derecho de uso de los programas, cuando su valor estimado supere la cantidad de 500.000 euros.

d) Servicios, cuando su valor estimado supere la cantidad de 1.000.000 euros, se exceptúan los de mantenimiento, conservación y reparación de los sistemas y equipos reseñados en los párrafos a), b) y c).

2.º Los contratos señalados en el ámbito de aplicación de este real decreto cuyo valor estimado supere el importe de 1.500.000 euros y se proponga su adjudicación por procedimiento negociado sin publicidad, o por dialogo competitivo.

3.º Los realizados al amparo del artículo 7.1.g), de la Ley 24/2011, de 1 de agosto y del Real Decreto 1120/1977, de 3 de mayo. Quedan exceptuados los de adquisición de repuestos, mantenimiento, conservación y reparación de los sistemas y equipos reseñados en las letras a), b) y c) del apartado 2.a).1.º de este artículo.

4.º Aquellos contratos y acuerdos técnicos incluidos en el ámbito del artículo 346 del Tratado de Funcionamiento de la Unión Europea.

5.º Aquellos que requieran autorización, acuerdo o toma de razón del Consejo de Ministros, en virtud de lo establecido en el texto refundido de la Ley de Contratos del Sector Público, la Ley 47/2003, de 26 de noviembre, General Presupuestaria, y demás disposiciones legislativas o administrativas que las desarrollan.

6.º Los negocios jurídicos que, conforme a lo establecido en el artículo 24.6 del texto refundido de la Ley de Contratos del Sector Público, se celebren con aquellas entidades que tengan la consideración de medios propios o servicios técnicos, cuyo importe supere las cuantías establecidas para cada tipo de contrato menor establecido en el artículo 138.3 del texto refundido de la Ley de Contratos del Sector Público.

7.º Los contratos, órdenes de ejecución o cualquier otro negocio jurídico derivados de los convenios a que se refiere el artículo 4.1.e) del texto refundido de la Ley de Contratos del Sector Público, cuando su valor estimado supere la cantidad de 1.500.000 euros.

8.º Los contratos privados señalados en el artículo 1.c), cuando su valor estimado supere la cantidad de 500.000 euros.

9.º Los contratos de permuta de bienes muebles, que regulan los artículos 153 y 154 de la Ley 33/2003, de 3 de noviembre del Patrimonio de las Administraciones Públicas.

10.º Los acuerdos marco cuyos valores estimados superen la cantidad de 2.500.000 euros. Una vez emitida la correspondiente orden de proceder los contratos basados en ellos no requerirán nueva orden de proceder.

b) Dictar instrucciones y fijar criterios a los órganos desconcentrados y realizar el control de la contratación, incluida la identificación de las materias a contratar y la designación de los órganos que celebrarán los contratos, acuerdos técnicos y demás negocios jurídicos.

c) Aprobar los modelos tipo de pliegos de cláusulas administrativas particulares y documentos administrativos tipo de formalización de contratos, de aplicación a los contratos de naturaleza análoga.

d) Aprobar las tarifas de las entidades que tengan la consideración de medio propio o servicio técnico y estén adscritos al Departamento, a los efectos previstos en el artículo 24.6 del texto refundido de la Ley de Contratos del Sector Público.

e) Aprobar, previo acuerdo con las empresas, los costes horarios y los demás costes unitarios de sus líneas de actividad o procesos, a utilizar para valorar las prestaciones objeto de los contratos y negocios indicados en el artículo 1, cuando se adjudiquen por el procedimiento negociado o mediante diálogo competitivo.

f) Suscribir los acuerdos técnicos y demás negocios jurídicos celebrados con otros Gobiernos u organismos internacionales.

g) Suscribir los contratos, negocios jurídicos o acuerdos técnicos relacionados con la investigación y desarrollo (I+D).

h) Todas las competencias relativas a los siguientes contratos:

- 1.º Los de concesión de obras públicas.
- 2.º Los de gestión de servicios públicos.
- 3.º Los de colaboración entre el sector público y el sector privado.

Disposición adicional primera. *Delegación de facultades.*

Para asegurar que la estructura de órganos de contratación en el Ministerio de Defensa responde a una unidad de criterio y doctrina, las delegaciones de facultades en materia de contratos, acuerdos técnicos o negocios jurídicos referidos en el artículo 1, que puedan realizar las autoridades con facultades desconcentradas del artículo 2, serán aprobadas por el Ministro de Defensa a propuesta del Secretario de Estado de Defensa.

A estos efectos, las autoridades con facultades desconcentradas del artículo 2 elevarán, a través de sus superiores jerárquicos, sus propuestas de delegación de competencias al Secretario de Estado de Defensa.

Disposición transitoria primera. *Vigencia de las delegaciones efectuadas.*

Hasta que se apruebe una nueva Orden ministerial por la que se deleguen, tanto las competencias desconcentradas como las facultades reservadas por el Ministro y el Secretario de Estado de Defensa en los artículos 2 y 3, los órganos de contratación constituidos por la Orden ministerial DEF/3389/2010, de 28 de diciembre, de delegación de competencias en el ámbito del Ministerio de Defensa, modificada por las Órdenes DEF/477/2011, de 16 de febrero, DEF/3512/2011, de 28 de noviembre, y DEF/2021/2011, de 13 de julio, continuarán ejerciendo las competencias delegadas, ajustándose al ámbito de aplicación, limitaciones y condiciones establecidas en este real decreto.

Disposición transitoria segunda. *Asunción de competencias de los expedientes iniciados y contratos en ejecución.*

Los órganos de contratación que, antes de la entrada en vigor de este real decreto y actuando con facultades desconcentradas, conforme al Real Decreto 1053/2010, de 5 de agosto, modificado por el Real Decreto 1675/2011, de 18 de noviembre, hayan iniciado expedientes o mantengan en ejecución y no extintos contratos, negocios jurídicos y acuerdos técnicos, dictarán las resoluciones necesarias para trasladar los citados expedientes a los órganos de contratación que se constituyen conforme a este real decreto.

De igual forma, cuando entre en vigor una nueva orden ministerial de delegación de facultades y cese el régimen transitorio establecido en la disposición transitoria primera, los órganos de contratación delegados dictarán las resoluciones necesarias para trasladar a los órganos de contratación que dicha orden constituya los expedientes ya iniciados y los que se refieran a contratos, negocios jurídicos y acuerdos técnicos, que estén en ejecución y no extintos.

Las competencias de los expedientes en tramitación y los contratos, negocios jurídicos y acuerdos técnicos y no extintos, que correspondan a Programas de Armamento y Material, cuya gestión y contratación se centralice en la Secretaría de Estado, por disposición del Ministro de Defensa, se trasladarán al órgano de contratación que corresponda.

Disposición transitoria tercera. *Modelos de pliegos de cláusulas administrativas particulares y de documentos administrativos tipo de formalización de contratos.*

Cuando sea necesario adaptar los modelos que estén vigentes de pliegos de cláusulas administrativas particulares y de los documentos administrativos de formalización de contratos, a nuevas necesidades o a cambios legislativos sustanciales y hasta que por el Ministro o el Secretario de Estado de Defensa, en sus ámbitos, se ejerzan las facultades reservadas en el artículo 3.2.d), los órganos desconcentrados y delegados podrán aprobar los que deban aplicarse en su concreto ámbito de actuación, los cuales tendrán vigencia hasta que se aprueben otros que sean de aplicación general, debiendo en tal caso remitir a la Dirección General de Asuntos Económicos copia de las resoluciones adoptadas y de los informes previos emitidos por el servicio jurídico.

Disposición derogatoria única. *Derogación normativa.*

Queda derogado el Real Decreto 1053/2010, de 5 de agosto, modificado por el Real Decreto 1675/2011, de 18 de noviembre, así como cuantas disposiciones de igual o inferior rango se opongan a lo dispuesto en este real decreto.

Disposición final primera. *Facultades de desarrollo.*

Se faculta al Ministro de Defensa para dictar las disposiciones necesarias para el desarrollo de este real decreto.

Disposición final segunda. *Entrada en vigor.*

El presente real decreto entrará en vigor el día 1 de enero de 2014.

§ 51

Orden DEF/244/2014, de 10 de febrero, por la que se delegan facultades en materia de contratos, acuerdos técnicos y otros negocios jurídicos onerosos en el ámbito del Ministerio de Defensa

Ministerio de Defensa
«BOE» núm. 46, de 22 de febrero de 2014
Última modificación: 15 de junio de 2023
Referencia: BOE-A-2014-1937

Conforme a lo dispuesto en el Real Decreto 1011/2013, de 20 de diciembre de desconcentración de facultades en materia de contratos, acuerdos técnicos y otros negocios jurídicos onerosos, en el ámbito del Ministerio de Defensa, una parte esencial de las competencias que como órganos de contratación de la Administración General del Estado corresponden al Ministro de Defensa y al Secretario de Estado de Defensa han sido desconcentradas en los órganos que desarrollan la política económica del departamento.

Dado que el citado Real Decreto determina la reserva de algunas de las competencias incluidas dentro de su ámbito y que este no incluye todas las que en materia de contratación corresponden a las citadas autoridades, resulta necesario que se apruebe la delegación de las mismas para que sean ejercidas en última instancia por los órganos responsables de dirigir y controlar las principales actividades contractuales del departamento.

Por otra parte, una directriz fundamental del Real Decreto antes citado es que las compras se gestionen con criterios de eficacia y eficiencia, contemplando las necesidades de forma global. Para impulsar el proceso de transformación de la organización de la contratación en ese sentido, es necesario delegar las facultades desconcentradas y no reservadas en órganos que cuenten con la debida especialización y con personal que conozca y utilice las mejores prácticas de contratación.

Por todo ello, esta orden ministerial desarrolla las líneas de actuación que se describen en los párrafos siguientes.

En primer lugar, concentrar en el Secretario de Estado de Defensa, como responsable de la dirección, impulso y gestión de la política económica, conforme al Real Decreto 454/2012, de 5 de marzo, por el que se desarrolla la estructura orgánica básica del Ministerio de Defensa, aquellas competencias contractuales que determinan la unidad de criterio en la gestión contractual. Para ello, se delegan en la citada autoridad las facultades relativas a establecer modelos de pliegos de cláusulas administrativas particulares, dictar la orden de proceder que da inicio a los expedientes más relevantes y autorizar a los titulares de los organismos autónomos para celebrar los contratos de elevada cuantía.

En segundo lugar, reforzar las competencias del Director General de Asuntos Económicos, respecto a la elaboración y coordinación de las normas sobre procedimientos de contratación y al control de su cumplimiento. Por ello, se delegan a esa autoridad las facultades para fijar criterios y dictar instrucciones y órdenes de servicio sobre contratación y sobre la celebración de las encomiendas, acuerdos técnicos y los negocios jurídicos

§ 51 Delegación de facultades en materia de contratos, acuerdos técnicos y otros negocios jurídicos

onerosos en el ámbito del Departamento, y se le designa como Autoridad de Precios del Ministerio de Defensa, otorgándole la facultad para aprobar, tanto las tarifas aplicables a las encomiendas que se otorguen a las entidades adscritas al departamento como medio propio y servicio técnico, como los costes unitarios de las empresas proveedoras de bienes y servicios o que participan en programas de Defensa.

Esas líneas de acción dan lugar a una estructura de órganos de contratación más reducida, especializada y homogénea que la actual, pues se basa en los principios de racionalización administrativa, eficacia y eficiencia, posibilitando que un órgano de contratación ejecute las decisiones que adopten las diferentes autoridades que en su ámbito de actuación sean competentes para determinar qué hay que comprar, cuando hay que hacerlo, cuáles son sus requisitos operativos o funcionales y qué recursos financieros deben financiarlo, pero haciéndolo con mayor eficacia y obteniendo economías de escala, al concentrar varias necesidades homogéneas en un mismo contrato.

Por todo lo expuesto, es necesario promulgar una nueva orden ministerial de delegación de facultades en materia de contratación, adaptada a las directrices marcadas por el Real Decreto 1011/2013, de 20 de diciembre, antes citado.

En consecuencia, y en uso de las facultades que me confiere la disposición final primera del mencionado Real Decreto 1011/2013, de 20 de diciembre, dispongo:

Artículo 1. Finalidad.

Esta orden ministerial tiene como finalidad delegar las facultades en materia de contratación del Ministro y del Secretario de Estado que no han sido desconcentradas en el Real Decreto 1011/2013, de 20 de diciembre, y aprobar las delegaciones propuestas por las autoridades desconcentradas del artículo 2 del citado real decreto.

Artículo 2. Delegación del Ministro.

El Ministro delega:

1. En el Secretario de Estado de Defensa las siguientes competencias:

a) Autorizar a los representantes legales de los organismos autónomos, de conformidad con lo previsto en el artículo 317.5 del texto refundido de la Ley de Contratos del Sector Público, aprobado por el Real Decreto Legislativo 3/2011, de 14 de noviembre, la celebración de los contratos que superen la cuantía fijada en la disposición adicional primera de esta orden ministerial.

b) Resolver los recursos contra los actos y acuerdos que no pongan fin a la vía administrativa y no estén comprendidos en el recurso especial definido en el artículo 40 del texto refundido de la Ley de Contratos del Sector Público, adoptados por los órganos de contratación en el ejercicio de las funciones desconcentradas en el Real Decreto 1011/2013, de 20 de diciembre, así como por las autoridades en quienes se ha delegado tales funciones.

c) Dictar la Orden de Proceder, resolución del Secretario de Estado donde se autoriza a celebrar el contrato, de los expedientes comprendidos en el artículo 3.2.1 del Real Decreto 1011/2013, de 20 de diciembre de desconcentración.

d) Establecer modelos de pliegos de cláusulas administrativas particulares y de documentos de formalización de contratos, para determinadas categorías de contratos de naturaleza análoga.

e) Celebrar los contratos con otros Gobiernos, en aplicación de lo dispuesto en el artículo 6 de la Ley 12/2012, de 26 de diciembre, de medidas urgentes de liberalización del comercio y determinados servicios, excepto su formalización, cuando en consideración a la autoridad extranjera, su firma corresponda al Ministro.

f) Celebrar los contratos y convenios a que se refiere el apartado 1.h) del art. 4 del texto refundido de la Ley de Contratos del Sector Público.

g) Celebrar los convenios a que se refiere el apartado 1.e) del artículo 4 de texto refundido de la Ley de Contratos del Sector Público.

h) Aprobar las disposiciones por las que se centralice la gestión y contratación en la Secretaría de Estado de los Programas de Armamento y Material a que hace referencia la disposición transitoria 2ª del Real Decreto 1011/2013, de 20 de diciembre de

§ 51 Delegación de facultades en materia de contratos, acuerdos técnicos y otros negocios jurídicos

desconcentración de facultades, cuya gestión será realizada por la Dirección General de Armamento y Material.

i) Aprobar el Plan Anual de Contratación Centralizada del Ministerio de Defensa.

2. En las autoridades que a continuación se relacionan, las facultades que se indican, relativas a la contratación en el extranjero que se atribuye al Ministro de Defensa, conforme a la disposición adicional primera.1.a) del texto refundido de la Ley de Contratos del Sector Público y a los apartados 1.e) del artículo 7 y 2 del artículo 9 de la Ley 24/2011, de 1 de agosto, de Contratos del Sector Público en los ámbitos de la Defensa y de la Seguridad:

a) En los Jefes de los órganos económicos que apoyan a las Fuerzas Armadas desplegadas fuera del territorio nacional, hasta un importe igual o inferior a 600.000 euros.

b) En los respectivos Directores de Asuntos Económicos y en el Jefe de la Jefatura de Administración Económica del Estado Mayor de la Defensa, hasta un importe igual o inferior a 2.000.000 euros, en sus ámbitos.

c) En el Subdirector General de Gestión Económica de la Dirección General de Asuntos Económicos, para el resto, sin límite de cuantía y para el ámbito del Departamento.

Artículo 3. *Delegación del Ministro y del Secretario de Estado.*

El Ministro y el Secretario de Estado de Defensa, en el ámbito de sus competencias, delegan las facultades siguientes:

1. En el Director General de Asuntos Económicos:

a) La facultad de fijar criterios y dictar instrucciones y órdenes de servicio sobre contratación, encomiendas de gestión, acuerdos técnicos y negocios jurídicos onerosos en el ámbito del Departamento.

b) La facultad reservada en el párrafo d) del apartado 2 del artículo 3 del Real Decreto 1011/2013, de 20 de diciembre, respecto a la aprobación de las tarifas de las entidades que tengan la consideración de medio propio o servicio técnico y estén adscritos al Departamento, a los efectos previstos en el artículo 24.6 del texto refundido de la Ley de Contratos del Sector Público.

c) La facultad reservada en el párrafo e) del apartado 2 del artículo 3 del Real Decreto 1011/2013, de 20 de diciembre, respecto a la aprobación, previo acuerdo con las empresas, de los costes horarios y los demás costes unitarios de sus líneas de actividad o procesos, a utilizar para valorar los costes de las prestaciones objeto de los contratos y negocios indicados en el artículo 1 del citado Real Decreto, cuando se adjudiquen por el procedimiento negociado o mediante diálogo competitivo.

2. En el Subdirector General de Servicios Económicos y Pagadurías, los contratos cuyo objeto sean la realización de las campañas publicitarias del Departamento.

3. En el Subdirector General de Adquisiciones de Armamento y Material de la Dirección General de Armamento y Material.

a) Los contratos y negocios jurídicos para explotar las tecnologías y otras propiedades incorporeales obtenidas como consecuencia de los programas de I+D, en el ámbito del Departamento.

b) Los acuerdos técnicos celebrados con otros Gobiernos u Organismos Internacionales, entre los que se encuentran incluidos los acuerdos internacionales no normativos y los contratos denominados «Foreign Military Sales (FMS), relativos a I+D y a armamento y material, excepto su formalización, cuando en consideración a las autoridades extranjeras que los firmen corresponda a otra autoridad del Departamento, sin perjuicio de las competencias que correspondan a Dirección General de Política de Defensa.

c) Los contratos que celebre el Ministerio de Defensa, en nombre y representación de un Gobierno extranjero, en aplicación de lo dispuesto en el título II de la Ley 12/2012, de 26 de diciembre, de medidas urgentes de liberalización del comercio y de determinados servicios, y de acuerdo con lo estipulado en el correspondiente contrato entre los Gobiernos.

d) Los de enajenación de bienes muebles y productos de defensa que contempla el Real Decreto 1638/1999, de 22 de octubre, por el que se regula la enajenación de bienes muebles y productos de defensa en el Ministerio de Defensa, en el ámbito del Departamento.

§ 51 Delegación de facultades en materia de contratos, acuerdos técnicos y otros negocios jurídicos

e) Los contratos, negocios jurídicos y acuerdos técnicos que correspondan a los Programas de Armamento y Material cuya contratación se centralice en la Secretaría de Estado, a los que se refiere la disposición transitoria segunda del Real Decreto 1011/2013, de 20 de diciembre de desconcentración de facultades contractuales.

f) Los contratos que, bajo la denominación de órdenes de ejecución, órdenes de encargo u otra similar, se deriven de los convenios a que se refiere el artículo 4.1.e) del texto refundido de la Ley de Contratos del Sector Público, cuando correspondan a programas de armamento y material gestionados por la Dirección General de Armamento y Material.

4. En el Jefe de la Sección Económica-Financiera de la Dirección General de Infraestructura, los acuerdos técnicos celebrados con otros Gobiernos u Organismos Internacionales, entre los que se encuentran incluidos los Memorandos de Entendimiento (MOU,s), relativos a infraestructuras y a CIS/TIC, excepto su formalización, cuando en consideración a las autoridades extranjeras que los firmen corresponda a otra autoridad del Departamento, sin perjuicio de las competencias que correspondan a Dirección General de Política de Defensa.

5. En el Jefe de la Jefatura de Administración Económica del Estado Mayor de la Defensa, en su ámbito:

a) Los contratos relacionados con la inteligencia y contrainteligencia a que hace referencia el apartado 1.c), del artículo 7, de la Ley 24/2011, de 1 de agosto, de contratos del sector público en los ámbitos de defensa y seguridad.

b) Los acuerdos técnicos celebrados con otros Gobiernos u Organismos Internacionales, entre los que se encuentran incluidos los Memorandos de Entendimiento (MOU,s), no delegados en otras autoridades, excepto su formalización, cuando en consideración a las autoridades extranjeras que los firmen corresponda a otra autoridad del Departamento, sin perjuicio de las competencias que correspondan a Dirección General de Política de Defensa.

6. En el Subdirector General de Gestión Económica, en el Subdirector General de Adquisiciones de Armamento y Material de la Dirección General de Armamento y Material y en el Jefe de la Sección Económico-Financiera de la Dirección General de Infraestructura, en sus ámbitos de competencia:

a) Los contratos, acuerdos técnicos y demás negocios jurídicos relacionados con la I+D.

b) Los contratos, acuerdos técnicos y demás negocios jurídicos que tengan financiación o prefinanciación de otros Ministerios u Organismos Públicos Nacionales.

c) Los contratos de concesión de obra pública y gestión de servicios públicos.

d) Los contratos de colaboración entre el sector público y el sector privado.

7. En el Subdirector General de Gestión Económica y en los Directores de Asuntos Económicos de los Ejércitos y de la Armada, en sus ámbitos, los acuerdos técnicos celebrados con otros Gobiernos u Organismos Internacionales, entre los que se encuentran incluidos los Memorandos de Entendimiento (MOU,s), no delegados en otras autoridades, excepto su formalización, cuando en consideración a las autoridades extranjeras que los firmen corresponda a otra autoridad del Departamento, sin perjuicio de las competencias que correspondan a Dirección General de Política de Defensa.

8. En todas las autoridades delegadas citadas en esta orden ministerial, en sus ámbitos de competencia, los contratos de concesión de servicios, los sistemas dinámicos de adquisición y sus contratos específicos.

Artículo 4. *Delegación de las autoridades con facultades desconcentradas.*

De acuerdo con lo establecido en la disposición adicional primera del Real Decreto 1011/2013, de 20 de diciembre, se aprueban las siguientes delegaciones de facultades, a propuesta de las autoridades con facultades desconcentradas que figuran en el artículo 2 del citado Real Decreto:

1. El Director General de Asuntos Económicos, en las autoridades que a continuación se relacionan, la celebración de los contratos, acuerdos técnicos y demás negocios jurídicos que se financien con los créditos que para cada una se indican, en sus ámbitos de competencia y sin limitación de cuantía:

§ 51 Delegación de facultades en materia de contratos, acuerdos técnicos y otros negocios jurídicos

a. El Subdirector General de Gestión Económica, respecto a los créditos asignados a la Secretaría de Estado de Defensa, excepto los indicados en los párrafos b, c, d, y e.

b. El Subdirector General de Adquisiciones de Armamento y Material de la Dirección General de Armamento y Material, respecto a los créditos asignados a la Dirección General de Armamento y Material, así como la celebración de cualquier acuerdo marco para los que se autorice en los que el ámbito sea el Ministerio de Defensa o las Fuerzas Armadas, y en los contratos de permuta y aquellos a los que sea de aplicación el artículo 29, pago en metálico y otros bienes, del texto refundido de la Ley de Contratos del Sector Público.

c) El Jefe de la Sección Económico-Financiera de la Dirección General de Infraestructura, respecto a los créditos asignados a la Dirección General de Infraestructura y al Centro de Sistemas y Tecnologías de la Información y las Comunicaciones.

d. El Jefe de Administración Económica del Cuarto Militar de S.M. el Rey y Guardia Real, respecto a los créditos asignados al Cuarto Militar de S.M. el Rey y Guardia Real.

e. El Subdirector General de Servicios Económicos y Pagadurías, respecto a los créditos asignados al Servicio Presupuestario 01, excepto los asignados a la Inspección General de Sanidad.

f. El Jefe de Administración Económica de la Inspección General de Sanidad, respecto a los créditos asignados a la Inspección General de Sanidad de la Defensa.

2. El Director de Asuntos Económicos del Ejército de Tierra, en las autoridades que a continuación se relacionan, la celebración de los contratos, acuerdos técnicos y demás negocios jurídicos, en los ámbitos y con los límites que se indican:

a. En el Jefe de la JAE del Mando de Apoyo Logístico en el ámbito del Ejército de Tierra y sin límite de cuantía:

1. Los contratos que se celebren con otros gobiernos y organismos internacionales para adquirir bienes y servicios, entre los que se encuentran los denominados «Foreign Military Sales (FMS)».

2. Aquellos contratos que solamente pueden ser ejecutados por empresas extranjeras.

3. Los contratos y demás negocios jurídicos que financien otros gobiernos u organismos internacionales, con independencia del momento que tenga lugar la financiación.

4. Los contratos que, bajo la denominación de órdenes de ejecución, órdenes de encargo u otra similar, se deriven de los convenios a que se refiere el artículo 4.1.e) del texto refundido de la Ley de Contratos del Sector Público, salvo los que correspondan a programas de armamento y material gestionados por la Dirección General de Armamento y Material.

5. Los contratos de permuta y aquellos a los que sea de aplicación el artículo 294 del texto refundido de la Ley de Contratos del Sector Público.

b. Los que a continuación se indican:

1. Que requieran Orden de Proceder.

2. La celebración de cualquier acuerdo marco para los que se autorice que el ámbito sea su Ejército, las Fuerzas Armadas o el MINISDEF.

Se delegan sin límite de cuantía, en:

a. El Jefe de la JAE del Mando de Apoyo Logístico.

b. El Jefe de la Jefatura de Intendencia de Asuntos Económicos (JIAE) Centro.

c. El Jefe de la JIAE Sur.

d. El Jefe de la JIAE Este.

e. El Jefe de la JIAE Oeste.

Se delegan, en su ámbito y cuyo importe sea igual o inferior a 1.500.000 euros, en:

a. El Jefe de la Sección de Asuntos Económicos (SAECO) de la Jefatura de los Sistemas de Información, Telecomunicaciones y Asistencia Técnica.

b. El Jefe de la SAECO de la Dirección de Infraestructura.

c. El resto de competencias, incluidos los contratos derivados de los acuerdos marco del artículo 4.2.b.2, en los órganos que se indican, en su ámbito excepto las delegadas en los apartados y párrafos anteriores, en:

§ 51 Delegación de facultades en materia de contratos, acuerdos técnicos y otros negocios jurídicos

1.º Sin límite de cuantía:

- a. El Jefe de la JAE del Mando de Apoyo Logístico.
- b. El Jefe de la JAE de la Fuerza Logística Operativa.
- c. El Jefe de la JAE del Mando de Canarias.
- d. El Jefe de la JAE de la Fuerza Terrestre.
- e. El Jefe de la JAE del Mando de Personal.
- f. El Jefe de la JAE de la Inspección General del Ejército.
- g. El Jefe de la JAE del Mando de Adiestramiento y Doctrina.
- h. El Jefe de la JAE del Cuartel General Terrestre de Alta Disponibilidad.
- i. El Jefe de la JIAE Centro.
- j. El Jefe de la JIAE Sur.
- k. El Jefe de la JIAE Este.
- l. El Jefe de la JIAE Oeste.
- m. El Jefe de la JAE del Estado Mayor del Ejército.

2.º Para importe igual o inferior a 1.500.000 euros:

- a. El Jefe de la Sección de Asuntos Económicos (SAECO) de la Jefatura de los Sistemas de Información, Telecomunicaciones y Asistencia Técnica.
- b. El Jefe de la SAECO de la Dirección de Infraestructura.

3.º Para importe igual o inferior a 1.000.000 euros:

- a. El Jefe de la SAECO de la Comandancia General de Ceuta.
- b. El Jefe de la SAECO de la Comandancia General de Melilla.
- c. El Jefe de la SAECO de la Academia General Militar.
- d. El Jefe de la SAECO de la Escuela de Guerra del Ejército.
- e. El Jefe de la SAECO del Cuartel General de la División Castillejos.
- f. El Jefe de la SAECO del Cuartel General de la División San Marcial.
- g. El Jefe de la SAECO del Parque y Centro de Mantenimiento de Helicópteros.
- h. El Jefe de la SAECO del Parque y Centro de Mantenimiento de Sistemas Acorazados n.º 2.
- i. El Jefe de la SAECO del Parque y Centro de Mantenimiento de Sistemas Antiaéreos, Costa y Misiles.
- j. El Jefe de la SAECO del Parque y Centro de Mantenimiento de Armamento y Material de Artillería.
- k. El Jefe de la SAECO del Parque y Centro de Mantenimiento de Material de Ingenieros.
- l. El Jefe de la SAECO del Parque y Centro de Mantenimiento de Vehículos Rueda n.º 1.
- m. El Jefe de la SAECO del Parque y Centro de Mantenimiento de Vehículos Rueda n.º 2.
- n. El Jefe de la SAECO del Parque y Centro de Abastecimiento de Material de Intendencia.

3. El Director de Asuntos Económicos de la Armada, en las autoridades que a continuación se relacionan, la celebración de los contratos, acuerdos técnicos y demás negocios jurídicos, en los ámbitos y con los límites que se indican:

a. En el Director de Abastecimiento y Transportes de la Jefatura de Apoyo Logístico de la Armada:

1. Los contratos que se celebren con otros gobiernos y organismos internacionales para adquirir bienes y servicios, entre los que se encuentran los denominados «Foreign Military Sales (FMS)».

2. Aquellos contratos que solamente pueden ser ejecutados por empresas extranjeras.

3. Los contratos y demás negocios jurídicos que financien otros gobiernos u organismos internacionales, con independencia del momento que tenga lugar la financiación.

4. Los contratos de permuta y aquellos a los que sea de aplicación el artículo 294 del texto refundido de la Ley de Contratos del Sector Público.

b. Los que a continuación se indican:

1. Que requieran Orden de Proceder.

§ 51 Delegación de facultades en materia de contratos, acuerdos técnicos y otros negocios jurídicos

2. La celebración de cualquier acuerdo marco para los que se autorice que el ámbito sea su Ejército, las Fuerzas Armadas o el MINISDEF.

Se delegan, sin límite de cuantía, en:

a. Director de Abastecimiento y Transportes de la Jefatura de Apoyo Logístico de la Armada.

b. Intendente de Madrid.

c. El resto de competencias, incluidos los contratos derivados de los acuerdos marco del artículo 4.3.b.2, y aquellas órdenes de ejecución derivadas del Convenio de Colaboración firmado entre el Ministerio de Defensa y la empresa NAVANTIA que requieran Orden de Proceder de SEDEF» en los órganos que se indican, en su ámbito excepto las delegadas en los apartados y párrafos anteriores, en su ámbito y sin límite de cuantía, en:

a. Director de Abastecimiento y Transportes de la Jefatura de Apoyo Logístico.

b. Intendente de Madrid.

c. Intendente de Ferrol.

d. Intendente de Cartagena.

e. Intendente de San Fernando.

f. Intendente de Rota.

g. Intendente de Las Palmas.

4. El Director de la Dirección de Asuntos Económicos del Ejército del Aire, en las autoridades que a continuación se relacionan, la celebración de los contratos, acuerdos técnicos y demás negocios jurídicos, en los ámbitos de competencia y con los límites que se indican:

a. En el Director de la Dirección de Adquisiciones del Mando de Apoyo Logístico del Ejército del Aire:

1. Los contratos que se celebren con otros gobiernos y organismos internacionales para adquirir bienes y servicios, entre los que se encuentran los denominados «Foreign Military Sales (FMS)».

2. Aquellos contratos que solamente pueden ser ejecutados por empresas extranjeras.

3. Los contratos y demás negocios jurídicos que financien otros gobiernos u organismos internacionales, con independencia del momento que tenga lugar la financiación.

4. Los contratos que, bajo la denominación de órdenes de ejecución, órdenes de encargo u otra similar, se deriven de los convenios a que se refiere el artículo 4.1.e) del texto refundido de la Ley de Contratos del Sector Público, salvo los que correspondan a programas de armamento y material gestionados por la Dirección General de Armamento y Material.

5. Los contratos de permuta y aquellos a los que sea de aplicación el artículo 294 del texto refundido de la Ley de Contratos del Sector Público.

b. Los que a continuación se indican:

1. Que requieran Orden de Proceder.

2. La celebración de cualquier acuerdo marco para los que se autorice que el ámbito sea su Ejército, las Fuerzas Armadas o el MINISDEF.

Se delegan, sin límite de cuantía, en:

a. El Director de la Dirección de Adquisiciones del Mando de Apoyo Logístico del Ejército del Aire.

b. El Jefe de la Sección de Gestión Económico-Administrativa de la Dirección de Asuntos Económicos.

c. El resto de competencias, incluidos los contratos derivados de los acuerdos marco del artículo 4.4.b.2 en los órganos que se indican, excepto las delegadas en los apartados y párrafos anteriores, en su ámbito y sin límite de cuantía en:

a. El Director de la Dirección de Adquisiciones del Mando de Apoyo Logístico del Ejército del Aire.

§ 51 Delegación de facultades en materia de contratos, acuerdos técnicos y otros negocios jurídicos

- b. El Jefe de la Sección de Gestión Económico-Administrativa de la Dirección de Asuntos Económicos.
- c. El Jefe de la Sección Económico-Administrativa (SEA) de la Agrupación del Acuartelamiento Aéreo de Tablada.
- d. El Jefe de la SEA del Cuartel General del Mando Aéreo de Canarias.
- e. El Jefe de la SEA de la Agrupación del Cuartel General del Ejército del Aire.
- f. El Jefe de la SEA del Cuartel General del Mando Aéreo General.
- g. El Jefe de la SEA de la Base Aérea de Torrejón.
- h. El Jefe de la SEA de la Base Aérea de Albacete.
- i. El Jefe de la SEA de la Base Aérea de Morón.
- j. El Jefe de la SEA de la Base Aérea de Zaragoza.
- k. El Jefe de la SEA de la Base Aérea de Getafe.
- l. El Jefe de la SEA de la Base Aérea de San Javier.
- m. El Jefe de la SEA del Aeródromo Militar de León.
- n. El Jefe de la SEA de la Base Aérea de Matacan (Salamanca).
- o. El Jefe de la SEA de la Base Aérea de Son San Juan.
- p. El Jefe de la SEA de la Base Aérea de Cuatro Vientos.

5. El Jefe de Administración Económica del Estado Mayor de la Defensa, en el Jefe de la Sección de Asuntos Económicos de la Unidad Militar de Emergencias, la celebración de los contratos, acuerdos técnicos y demás negocios jurídicos que se financien con los créditos asignados a la Unidad Militar de Emergencias, en sus ámbitos de competencia y sin limitación de cuantía.

6. Los centros, órganos directivos y los órganos económico-financieros mencionados en este artículo corresponden a la actual estructura orgánica y presupuestaria, por lo que, en caso de variación, se entenderán referidos a los órganos que asuman las funciones de los actuales y a la estructura presupuestaria equivalente.

7. Se entenderá que están asignados a las autoridades o centros y organismos citados en este artículo, tanto los créditos que inicialmente figuren en los centros de responsabilidad de gasto, como aquellos que pueda poner a su disposición cualquier autoridad.

Artículo 5. *Normas sobre delegación.*

1. Las autoridades delegadas, con las limitaciones que en cada caso se expresan, en el ámbito de sus competencias y con cargo a los créditos puestos a su disposición para financiar contratos, quedan constituidas en órganos de contratación. Estas autoridades ejercerán tanto las competencias de aprobación del gasto, como las de su compromiso; continuando vigentes para el resto de las fases del procedimiento de ejecución del gasto, las disposiciones contenidas en las órdenes ministeriales de delegación de gasto.

2. Las limitaciones en cuantía que figuran en esta Orden se entenderán referidas al valor estimado de los contratos, en los términos establecidos en el artículo 88 del Texto Refundido de la Ley de Contratos del Sector Público.

3. En las resoluciones que adopten las autoridades delegadas por el Ministro, el Secretario de Estado, y autoridades con facultades desconcentradas, se indicará esta circunstancia con citación expresa de esta orden ministerial.

4. Los órganos delegantes podrán avocar cualquier asunto comprendido en esta orden ministerial, mediante el procedimiento establecido en el artículo 14 de la Ley 30/1992, de 26 de noviembre, de Régimen Jurídico de las Administraciones Públicas y del Procedimiento Administrativo Común.

Artículo 6. *Autoridad de precios en el Ministerio de Defensa.*

Se nombra al Director General de Asuntos Económicos, autoridad de precios del Ministerio de Defensa a los siguientes efectos:

1. Los que se derivan de la delegación de competencias delegadas en el apartado 1 del artículo 3.

2. La elaboración de las instrucciones del Secretario de Estado de Defensa, cuando estén referidas al análisis de costes y precios en el ámbito del Ministerio de Defensa.

§ 51 Delegación de facultades en materia de contratos, acuerdos técnicos y otros negocios jurídicos

3. Los que se deriven de los memorandos de entendimiento y demás acuerdos técnicos de carácter internacional en que se haga referencia a la autoridad nacional de precios o se establezca que los precios de las actividades o prestaciones de las empresas españolas que participan en programas de cooperación internacional se fijarán o aprobarán con arreglo a las prácticas y normas nacionales.

Disposición adicional primera. *Cuantía a partir de la cual los titulares de los organismos autónomos adscritos al Ministerio de Defensa requieren autorización para contratar.*

De conformidad con lo previsto en el apartado 5 del artículo 317 del texto refundido de la Ley de Contratos del Sector Público, se fija la cuantía para la autorización en la cantidad de 2.000.000 de euros.

Disposición adicional segunda. *Adecuación de la delegación de facultades de los organismos autónomos.*

Para asegurar que la estructura de contratación en el Ministerio de Defensa mantenga una unidad de criterio y doctrina, los titulares de los organismos autónomos adscritos al Ministerio de Defensa, que en la actualidad tengan delegadas facultades de contratación en órganos de los Ejércitos y órgano central, actualizarán las mismas en coordinación con la Secretaría de Estado de Defensa.

Disposición transitoria única. *Expedientes de contratación iniciados.*

A la fecha de entrada en vigor de esta orden ministerial, los órganos de contratación creados mediante delegación, asumirán las competencias contractuales de los expedientes de contratación iniciados que les correspondan en función del ámbito de su nueva competencia.

Disposición derogatoria única. *Derogación de disposiciones.*

1. Quedan derogadas las siguientes disposiciones:

a) Orden DEF/3389/2010, de 28 de diciembre, de delegación de competencias en el ámbito del Ministerio de Defensa.

b) Orden DEF/477/2011, de 16 de febrero, por la que se modifica la Orden DEF/3389/2010, de 28 de diciembre, de delegación de competencias en el ámbito del Ministerio de Defensa.

c) Disposición final primera de la Orden DEF/2021/2011, de 13 de julio, por la que se regula la contratación centralizada y se modifica la composición y competencias de las Juntas de Contratación del Ministerio de Defensa, del Estado Mayor de la Defensa y de los Ejércitos, por la que se da una nueva redacción al párrafo b) del artículo 2 de la Orden DEF/3389/2010, de 28 de diciembre, de delegación de competencias en el ámbito del Ministerio de Defensa.

d) Orden DEF/3512/2011, de 28 de noviembre, por la que se modifica la Orden DEF/3389/2010, de 28 de diciembre, de delegación de competencias en el ámbito del Ministerio de Defensa.

2. Así mismo, quedan derogadas cuantas disposiciones de igual o inferior rango se opongan a lo dispuesto en esta orden ministerial.

Disposición final única. *Entrada en vigor.*

La presente Orden Ministerial entrará en vigor al día siguiente de su publicación.

§ 52

Real Decreto 945/2001, de 3 de agosto, sobre la gestión financiera de determinados fondos destinados al pago de las adquisiciones de material militar y servicios en el extranjero y Acuerdos internacionales suscritos por España en el ámbito de las competencias del Ministerio de Defensa

Ministerio de la Presidencia
«BOE» núm. 214, de 6 de septiembre de 2001
Última modificación: 29 de enero de 2014
Referencia: BOE-A-2001-16974

Con el Real Decreto 2122/1993, de 3 de diciembre, sobre la gestión financiera de determinados fondos destinados a la adquisición de material de defensa y servicios complementarios del Ministerio de Defensa en el exterior, se ponía fin a un sistema de pagos de las adquisiciones extranjeras basado en el depósito de fondos en cuentas abiertas en el exterior a cargo de diversas Agregadurías de Defensa, implantando un sistema centralizado, basado en una caja pagadora única para todos los órganos del Ministerio de Defensa, mediante la creación del Centro de Gestión de Pagos en el Extranjero, encuadrado en la Subdirección General de Gestión Económica de la Dirección General de Asuntos Económicos de este Ministerio, lo que ha permitido que la ejecución de las operaciones con el extranjero se haya llevado de forma más ágil, eficaz y con mayores garantías, eliminando la situación de fondos en el exterior, así como la demora en la aplicación de los pagos y su posterior justificación.

La experiencia adquirida desde su entrada en funcionamiento, la creciente participación española en organismos internacionales de defensa y la modificación de la normativa reguladora de la contabilidad pública, de los pagos en el extranjero y de la estructura del Ministerio de Defensa aconsejan la promulgación de un nuevo Real Decreto que permita simplificar la justificación de las inversiones realizadas, contemple el pago de las cuotas por participación en programas, acuerdos y convenios internacionales en materia de defensa, y permita la adaptación al artículo 119 del texto refundido de la Ley General Presupuestaria, aprobado por Real Decreto legislativo 1091/1988, de 23 de septiembre, así como a la Orden del Ministerio de Economía y Hacienda, de 1 de febrero de 1996, por la que se aprueba la Instrucción de operatoria contable a seguir en la ejecución del gasto del Estado, a la Orden del Ministerio de Economía y Hacienda, de 6 de febrero de 1995, sobre ordenación del pago y pago material en divisas, y al Real Decreto 1883/1996, de 2 de agosto, por el que se determina la estructura orgánica básica del Ministerio de Defensa, modificado por los Reales Decretos 2613/1996, de 20 de diciembre ; 616/1997, de 25 de abril; 76/2000, de 21 de enero, y 64/2001, de 26 de enero.

En su virtud, a tenor de lo previsto en el apartado dos del artículo 16 de la Ley 39/1992, de 29 de diciembre, de Presupuestos Generales del Estado para 1993, a propuesta de los

Ministros de Hacienda y de Defensa, con la aprobación del Ministro de Administraciones Públicas, de acuerdo con el Consejo de Estado y previa deliberación del Consejo de Ministros en su reunión del día 3 de agosto de 2001,

D I S P O N G O :

CAPÍTULO I

Centro de Gestión de Pagos en el Extranjero

Artículo 1. *Dependencia y funciones.*

1. Bajo la dependencia de la Dirección General de Asuntos Económicos del Ministerio de Defensa, el Centro de Gestión de Pagos en el Extranjero tendrá las siguientes funciones generales:

a) Gestionar los recursos financieros que se determinan en el apartado 3 de este artículo destinados a pagos a Gobiernos, empresas y organismos extranjeros por las adquisiciones de material militar y servicios en el extranjero y por acuerdos internacionales suscritos por España en el ámbito del Ministerio de Defensa.

b) Ejercer el control económico-financiero sobre los recursos económicos destinados a las adquisiciones en el extranjero.

c) Gestionar el anticipo de caja fija a que se refiere el capítulo II del presente Real Decreto.

d) Efectuar los pagos en el extranjero relativos a los recursos del párrafo a) anterior, a requerimiento de los órganos que tengan a su cargo la gestión de los correspondientes créditos presupuestarios.

e) Justificar las inversiones y los pagos en el extranjero relativos a los mencionados recursos.

f) Contabilizar todas sus operaciones en los registros destinados al efecto, a tenor de lo establecido en el Real Decreto 725/1989, de 16 de junio, sobre Anticipos de Caja Fija, y en el Real Decreto 640/1987, de 8 de mayo, sobre pagos librados a justificar.

g) Gestionar los depósitos de países extranjeros en las cuentas de situación de fondos creadas al amparo del artículo 12 de la ley 12/2012, de 26 de diciembre, de medidas urgentes de liberalización del comercio y de determinados servicios.

2. El Centro de Gestión de Pagos en el Extranjero se integra en la Subdirección General de Gestión Económica de la Dirección General de Asuntos Económicos.

Tendrá el nivel orgánico que se determine en la correspondiente relación de puestos de trabajo y contará con una caja pagadora única.

3. El mencionado centro actuará, mediante su caja pagadora, como perceptor de los libramientos a justificar y de anticipo de caja fija que los órganos competentes del Ministerio de Defensa cursen a la Dirección General del Tesoro y Política Financiera para:

a) Atender los pagos a que dé lugar el cumplimiento de las obligaciones derivadas de contratos de adquisición, suministros, conservación y reparación de material e instalaciones, así como los de prestación de servicios y asistencia técnica, destinados a cubrir las necesidades de la Defensa Nacional, que se formalicen entre la Administración Militar y un Gobierno u organismo público extranjero.

b) Realizar los pagos a que dé lugar el cumplimiento de las obligaciones que se deriven de contratos de adquisición, suministros, conservación y reparación de material e instalaciones, así como los de prestación de servicios y asistencia técnica, destinados a cubrir las necesidades de la Defensa Nacional, que se formalicen entre la Administración Militar y empresas o entidades privadas extranjeras. Los pagos correspondientes a los gastos de Unidades, buques y aeronaves en territorio extranjero, a que se refiere el apartado I.1.2.1.o b) del artículo 2 del Real Decreto 213/1999, de 5 de febrero, de desconcentración de facultades en materia de convenios y contratos administrativos y permutas de bienes muebles, en el ámbito del Ministerio de Defensa, continuarán realizándose según su regulación específica.

§ 52 Gestión financiera de fondos para adquisiciones de material militar y servicios en el extranjero

c) Realizar los pagos que se deriven de los Acuerdos internacionales suscritos por España dentro del ámbito del Ministerio de Defensa.

d) Atender los pagos en el exterior a que dé lugar el cumplimiento de las obligaciones que se deriven de contratos de adquisición, suministros, conservación y reparación de material e instalaciones, así como los de prestación de servicios y asistencia técnica, destinados a cubrir las necesidades de la Defensa Nacional, suscritos por el Ministro de Defensa y financiados por sus Organismos autónomos. En este supuesto, el Centro Gestor de Pagos en el Extranjero actuará solamente como agente mediador en el pago. El Organismo autónomo será responsable de la situación previa de los fondos correspondientes en una cuenta corriente específica abierta por el Centro de Gestión de Pagos en el extranjero, de ordenar la ejecución de los pagos que se precisen y la justificación de la inversión correspondiente.

Artículo 2. *Principios de actuación.*

El Centro de Gestión de Pagos en el Extranjero realizará su función atendiendo a los principios de eficacia y economía en las condiciones previstas en la normativa vigente en la materia.

CAPÍTULO II

Anticipo de caja fija**Artículo 3.** *Objeto.*

El anticipo de caja fija, establecido en el artículo 16 de la Ley 39/1992, de 29 de diciembre, de Presupuestos Generales del Estado para 1993, tendrá por objeto la realización en tiempo de los pagos inaplazables contemplados en los contratos y acuerdos referidos en los párrafos a) y b) del artículo 1.3 de este Real Decreto, en la forma regulada en el artículo 9.2, no siendo aplicable a los pagos contemplados en los párrafos c) y d) de aquel artículo.

Artículo 4. *Naturaleza de los fondos.*

Las provisiones de fondos realizados mediante dicho anticipo de caja fija tendrán carácter permanente y no presupuestario, no constituyendo pagos a justificar.

Artículo 5. *Cuantía de los fondos.*

1. La cuantía global de los fondos previstos mediante el anticipo de caja fija no podrá exceder del 2,5 por 100 del total de los créditos consignados en el capítulo destinado a "inversiones reales" de los Presupuestos de gastos vigentes en cada momento en el Ministerio de Defensa.

2. La fijación del importe inicial del anticipo de caja fija y su posterior modificación corresponde al Ministro de Defensa o autoridad en quien delegue, y se ajustará al procedimiento previsto en el artículo 3 del Real Decreto 725/1989, de 16 de junio.

3. A tal efecto, el Ministro de Defensa, o autoridad en quien delegue, interesará del Director general del Tesoro y Política Financiera la ordenación y realización de pagos no presupuestarios por el concepto de anticipo de caja fija a favor de la caja pagadora del Centro de Gestión de Pagos en el Extranjero.

4. Los pagos que se realicen con cargo al mencionado anticipo de caja fija no tendrán las limitaciones determinadas en el apartado 3 del artículo 2 del Real Decreto 725/1989, de 16 de junio.

Artículo 6. *Informes preceptivos.*

1. Los acuerdos que determinen el importe inicial del anticipo de caja fija, así como su variación, habrán de ser objeto de informe favorable del Interventor general de la Defensa, conforme a lo establecido en el artículo 3.2 del Real Decreto 725/1989, de 16 de junio, referido a los límites que figuran en el artículo 16 de la Ley 39/1992, de 29 de diciembre.

2. El Interventor general de la Defensa comunicará al Interventor Delegado en la Dirección General del Tesoro y Política Financiera los importes que figuran en los actos administrativos a que se refiere el punto anterior de este artículo. De las citadas comunicaciones se dará cuenta al Director general del Tesoro y Política Financiera.

CAPÍTULO III

Situación de fondos

Artículo 7. *Fondos a justificar.*

1. Los libramientos de fondos a justificar, a que se refiere el citado artículo 1.3 anterior, serán expedidos a favor del Cajero Pagador del Centro de Gestión de Pagos en el Extranjero, y su importe será abonado por la Dirección General del Tesoro y Política Financiera mediante transferencia a la cuenta corriente que a tal efecto dispondrá la caja pagadora del Centro de Gestión de Pagos en el Extranjero, en el Banco de España dentro de la agrupación de "Tesoro Público. Provisiones de Fondos", o bien a la cuenta corriente abierta en una entidad de crédito, si así lo autorizase la Dirección General del Tesoro y Política Financiera de acuerdo con lo establecido en el apartado 2 de este artículo.

2. Se podrán situar los fondos procedentes de los libramientos a justificar en una cuenta corriente abierta en una entidad de crédito, en las condiciones y previa la autorización que establece el artículo 119 del texto refundido de la Ley General Presupuestaria, aprobado por Real Decreto legislativo 1091/1988, de 23 de septiembre. La entidad de crédito correspondiente estará obligada a proporcionar a la Dirección General del Tesoro y Política Financiera y a la Intervención General de la Administración del Estado la información que estos centros le soliciten.

Artículo 8. *Fondos del anticipo de caja fija.*

1. El importe de los mandamientos de pago no presupuestarios correspondientes al anticipo de caja fija, expedidos por la Dirección General del Tesoro y Política Financiera, se abonarán mediante transferencia a la cuenta corriente que a tal efecto dispondrá la caja pagadora del Centro de Gestión de Pagos en el Extranjero, en el Banco de España dentro de la agrupación de "Tesoro Público. Provisiones de Fondos" o bien a la cuenta corriente abierta en una entidad de crédito, si así lo autorizase la Dirección General del Tesoro y Política Financiera de acuerdo con lo establecido en el apartado 2 de este artículo.

2. Se podrán situar los fondos procedentes del anticipo de caja fija en una cuenta corriente abierta en una entidad de crédito, en las condiciones y previa la autorización que establece el artículo 119 del texto refundido de la Ley General Presupuestaria, aprobado por Real Decreto legislativo 1091/1988, de 23 de septiembre.

La entidad de crédito correspondiente estará obligada a proporcionar a la Dirección General del Tesoro y Política Financiera y a la Intervención General de la Administración del Estado la información que estos centros le soliciten.

3. La cuenta a que se refiere este artículo será especificada para la situación de los fondos del anticipo de caja fija y diferenciada de la relativa a libramientos a justificar, sólo podrá admitir ingresos procedentes de la Dirección General del Tesoro y Política Financiera o de transferencias de la cuenta mencionada en el artículo 7 para la compensación de los anticipos efectuados conforme a lo regulado en el artículo 9.2.b) de este Real Decreto.

4. Las reposiciones de fondos que se realicen por los pagos efectuados con cargo al anticipo de caja fija serán ingresadas en dicha cuenta y se realizarán conforme a lo establecido en el artículo 11 del presente Real Decreto.

CAPÍTULO IV

Disposiciones de fondos**Artículo 9.** *Realización de los pagos.*

El Centro de Gestión de Pagos en el Extranjero efectuará los pagos de las operaciones en el extranjero a requerimiento de los órganos que tengan a su cargo la gestión de los correspondientes créditos presupuestarios:

1. Pagos con cargo a los fondos a justificar disponibles.

Los pagos a realizar con cargo a los fondos a justificar se realizarán por el Centro de Gestión de pagos en el Extranjero a requerimiento del órgano que tenga a su cargo la gestión de los correspondientes créditos presupuestarios.

2. Pagos con cargos al anticipo de caja fija:

a) Con carácter ordinario, podrán utilizarse los fondos del anticipo de caja fija para atender los pagos conceptuados como "depósito inicial", así como los "abonos a cuenta" por el importe de las operaciones preparatorias de la ejecución del contrato contemplados en el artículo 99.3 del Real Decreto legislativo 2/2000, de 16 de junio, por el que se aprueba el texto refundido de la Ley de Contratos de las Administraciones Públicas, y previstos en el contrato.

b) Con carácter excepcional, los fondos del anticipo de caja fija podrán utilizarse para la realización de los siguientes pagos:

1.º Cuando habiéndose solicitado su importe con carácter de pago a justificar no se hubiesen recibido en la caja pagadora los correspondientes fondos. En este caso se repondrán los fondos anticipados, compensándolos, una vez se hayan hecho efectivos, de los fondos a justificar que estaban pendientes de cobro.

2.º Cuando habiéndose recibido o solicitado los fondos a justificar éstos resultasen insuficientes debido a diferencias de cotización de la divisa correspondiente.

El Cajero Pagador del Centro de Gestión de Pagos en el Extranjero remitirá al órgano que tenga a su cargo la gestión de los correspondientes créditos presupuestarios, una certificación del importe que fue anticipado, para que se proceda a la expedición de las oportunas propuestas de pago a justificar.

c) La realización de estos pagos con cargo al anticipo de caja fija será autorizada por el Subdirector general de Gestión Económica. Dicha autorización servirá de justificante para el movimiento de fondos entre la cuenta de pagos a justificar y la del anticipo de caja fija, por el importe de los fondos anticipados.

d) Sólo podrán hacerse uso de los fondos del anticipo de caja fija para la realización de pagos comprendidos en los párrafos a) y b) del artículo 1.3 y en las condiciones establecidas en los párrafos anteriores.

CAPÍTULO V

Justificación de los pagos**Artículo 10.** *Realizados con fondos librados a justificar.*

1. La justificación de los pagos realizados con fondos librados a justificar, o aquellos que habiéndose anticipado con cargo al anticipo de caja fija deban ser compensados con libramientos a justificar, según lo estipulado en el artículo 9.2.b) de este Real Decreto, se realizará por el Centro de Gestión de Pagos en el Extranjero en los plazos reglamentarios previstos en el artículo 79.4 del texto refundido de la Ley General Presupuestaria, mediante una cuenta justificativa, debidamente intervenida.

2. La citada cuenta estará compuesta:

a) Para contratos o acuerdos incluidos en los párrafos a) y c) del apartado 3 del artículo 1 de este Real Decreto, de:

1.º Factura, o documento similar de reclamación del pago, expedido por el organismo financiero correspondiente del Gobierno o entidad pública extranjera u organismo multinacional.

2.º Documentación emitida por la entidad de crédito, acreditativa de la realización del pago a favor del beneficiario correspondiente.

3.º En su caso, carga de pago acreditativa del reintegro efectuado a favor del Tesoro.

b) Para contratos o acuerdos incluidos en el párrafo b) del apartado 3 del artículo 1 de este Real Decreto, de:

1.º Factura del contratista.

2.º Documentación emitida por la entidad de crédito, acreditativa de la realización del pago a favor del beneficiario correspondiente.

3.º En su caso, carta de pago acreditativa del reintegro efectuado a favor del Tesoro.

3. La comprobación del cumplimiento de lo dispuesto en el apartado 3 del artículo 1 del Real Decreto 640/1987, de 8 de mayo, sobre pagos a justificar corresponderá al Interventor Delegado correspondiente.

La situación de la Caja Pagadora a cuyo favor se libre la orden de pago, en relación con lo preceptuado en el apartado 3 del artículo 1 del Real Decreto 640/1987, de 8 de mayo, se justificará con certificado acreditativo expedido por la Oficina de Contabilidad correspondiente.

Artículo 11. *Realizados con fondos del anticipo de caja fija.*

1. Cuando el pago hubiese sido realizado con cargo al anticipo de caja fija, de acuerdo con el artículo 9.2.a), el Cajero Pagador del Centro de Gestión de Pagos en el Extranjero rendirá una cuenta con las facturas y demás documentos originales que justifiquen la aplicación de los pagos realizados con el anticipo de caja fija, y la remitirá al órgano gestor correspondiente para que éste proceda a su aprobación y ordene la reposición de los fondos, que deberá ser efectuada con la mayor brevedad posible.

2. Aprobada la cuenta por el órgano correspondiente, los organismos económico-financieros que apoyan su gestión expedirán los documentos contables de ejecución del Presupuestos de Gastos que procedan. Dichos documentos se expedirán a favor del Cajero Pagador del Centro de Gestión de Pagos en el Extranjero con imputación a las aplicaciones presupuestarias a que correspondan los gastos realizados. La Intervención correspondiente realizará la comprobación entre el total de las cuentas justificativas y de los documentos contables, y autorizará éstos para su tramitación por las oficinas de contabilidad.

CAPÍTULO VI

Justificación de las inversiones

Artículo 12. *Justificación de la inversión en acuerdos y contratos incluidos en el párrafo b) del apartado 3 del artículo 1 de este Real Decreto.*

1. La justificación de las inversiones cuyos pagos sean realizados por el Centro de Gestión de Pagos en el Extranjero se realizará anualmente para cada contrato por dicho Centro, mediante los documentos expedidos por los órganos gestores correspondientes, acreditativos de la recepción del material o la prestación de servicios, debidamente valorados en la divisa en la que se contrajo la obligación.

2. Finalizado el contrato, se complementará la justificación anterior con una certificación emitida por el Subdirector general de Gestión Económica, que refleje la ejecución final del contrato.

Artículo 13. *Justificación de la inversión en acuerdos y contratos incluidos en los párrafos a) y c) del apartado 3 del artículo 1 de este Real Decreto.*

1. La justificación de las inversiones cuyos pagos sean realizados por el Centro de Gestión de Pagos en el Extranjero se realizará anualmente para cada contrato o acuerdo por dicho centro, sirviendo como justificante la documentación emitida por el Gobierno u

organismo público extranjero, la organización multinacional correspondiente o el representante español en el programa.

2. Finalizado el contrato, se complementará la justificación anterior con la documentación expedida por el Gobierno u organismo público extranjero, o la organización multinacional correspondiente, cuando dicha documentación sea emitida con carácter de estado final de cuentas del contrato o liquidación final del mismo, y se hagan constar en la misma el total de los fondos realmente recibidos e invertidos. Cuando no se expida documentación con ese carácter, se complementará la justificación realizada anualmente con una certificación emitida por el Subdirector general de Gestión Económica, que refleje la ejecución final del contrato.

Artículo 14. *Agilidad en la tramitación.*

Es responsabilidad de los órganos de contratación la remisión en tiempo y forma de los documentos que les correspondan de los citados en los artículos 12 y 13 al Centro de Gestión de Pagos en el Extranjero.

Artículo 15. *Pagos por cuenta de Organismos autónomos.*

En la realización de los pagos por cuenta de los Organismos autónomos dependientes del Ministerio de Defensa contemplados en el párrafo d) del artículo 1.3 de este Real Decreto, el Centro de Gestión de Pagos en el Extranjero actuará únicamente como agente mediador.

Con carácter previo a la ordenación del pago, el Organismo autónomo remitirá al Centro de Gestión de Pagos en el Extranjero el contrato, las facturas a pagar, así como cuantos documentos sean requeridos en las cláusulas contractuales para la realización del pago.

El Cajero Pagador efectuará el pago, a requerimiento del Organismo autónomo, con cargo a los fondos depositados previamente en la cuenta específica contemplada en el mencionado párrafo d) del artículo 1.3.

Posteriormente remitirá al Organismo autónomo que requirió el pago la documentación justificativa del mismo, que deberá incluir los originales de los siguientes documentos:

- a) Factura del contratista.
- b) Documentación acreditativa de haberse entregado los bienes o realizado la prestación correspondiente de conformidad con lo estipulado en el contrato.
- c) Documentación expedida por la entidad de crédito, acreditativa del pago realizado.

Disposición transitoria única. *Contratos "Foreign Military Sales" (FMS) no finalizados.*

En los contratos celebrados con el Gobierno de los Estados Unidos de América mediante el sistema FMS formalizados con anterioridad a la entrada en vigor del Real Decreto 2122/1993, de 3 de diciembre, sobre la gestión financiera de determinados fondos destinados a la adquisición de material militar y servicios complementarios del Ministerio de Defensa, y cuya ejecución no ha finalizado, el Centro de Gestión de Pagos en el Extranjero justificará los fondos y la aplicación de los mismos para todos aquellos pagos posteriores a la entrada en vigor del mismo, siguiendo los procedimientos determinados en el presente Real Decreto.

Disposición derogatoria única. *Derogación normativa.*

1. Queda derogado el Real Decreto 2122/1993, de 3 de diciembre, sobre la gestión financiera de determinados fondos destinados a la adquisición de material militar y servicios complementarios del Ministerio de Defensa.

2. Asimismo, quedan derogadas todas aquellas disposiciones de igual o inferior rango en lo que se opongan a lo dispuesto en el presente Real Decreto.

Disposición final primera. *Aplicación normativa supletoria.*

Las normas establecidas por el Real Decreto 725/1989, de 16 de junio, serán de aplicación al anticipo de caja fija regulado en el presente Real Decreto en lo que no se opongan a las que en el mismo se dictan. De igual forma será aplicable lo establecido en el

§ 52 Gestión financiera de fondos para adquisiciones de material militar y servicios en el extranjero

Real Decreto 640/1987, de 8 de mayo, en lo que no se oponga a lo específicamente regulado en el presente Real Decreto para los pagos a justificar.

Disposición final segunda. *Facultades de desarrollo.*

Los Ministros de Defensa y de Hacienda dictarán conjuntamente cuantas disposiciones sean necesarias para el desarrollo y ejecución de lo dispuesto en el presente Real Decreto.

Disposición final tercera. *Entrada en vigor.*

El presente Real Decreto entrará en vigor el día siguiente al de su publicación en el "Boletín Oficial del Estado".

§ 53

Orden DEF/194/2021, de 8 de febrero, por la que se regula la contratación centralizada y se establece la composición y competencias de las Juntas de Contratación

Ministerio de Defensa
«BOE» núm. 56, de 6 de marzo de 2021
Última modificación: 15 de junio de 2023
Referencia: BOE-A-2021-3485

Tanto la Orden Ministerial 94/1999, de 26 de marzo, para la elaboración del Plan Anual de Adquisiciones Centralizadas del Ministerio de Defensa, como la Orden DEF/1226/2003, de 9 de mayo, por la que se modifica la Junta de Contratación del Ministerio de Defensa y se crean las Juntas de Contratación del Estado Mayor de la Defensa y de los Ejércitos, así como la Orden DEF/2021/2011, de 13 de julio, que derogó y sustituyó a las anteriores, y por la que se regula la contratación centralizada y se modifica la composición y competencias de las Juntas de Contratación del Ministerio de Defensa, del Estado Mayor de la Defensa y de los Ejércitos, tenían como finalidad potenciar y agilizar, en lo posible, el uso de la contratación centralizada como forma de racionalizar la contratación, logrando economías de escala adicionales, una mayor estandarización de las adquisiciones y una mejora de los procedimientos contractuales.

El objetivo general de todas estas disposiciones ha sido siempre mejorar la eficiencia en la aplicación de los recursos puestos a disposición del Ministerio de Defensa. Este objetivo, exigible legalmente en la contratación pública, es también irrenunciable. Por ello, debe continuarse y perfeccionarse el camino ya iniciado.

Desde la aprobación de la citada Orden DEF/2021/2011, de 13 de julio, se han producido cambios legales, como la Ley 9/2017, de 8 de noviembre, de Contratos del Sector Público, por la que se transponen al ordenamiento jurídico español las Directivas del Parlamento Europeo y del Consejo 2014/23/UE y 2014/24/UE, de 26 de febrero de 2014, o la Ley 40/2015, de 1 de octubre, de Régimen Jurídico del Sector Público. La orden ministerial que ahora se aprueba recoge tales cambios legales, y actualiza las referencias, a la vez que pretende dotar a la composición de las Juntas de Contratación de un carácter más técnico en materia de contratación pública.

Para la efectiva consecución de los objetivos perseguidos, resulta esencial que los miembros de las Juntas de Contratación dispongan de una formación, experiencia y preparación técnica en contratación pública, ya que se adoptan decisiones colegiadas que tienen especial trascendencia para el Departamento y, en última instancia, para las Fuerzas Armadas.

Como novedad, se recoge por primera vez que el Centro de Sistemas y Tecnologías de la Información y las Comunicaciones, la Unidad Militar de Emergencias y los organismos autónomos adscritos al Ministerio de Defensa pasan a disponer de representantes en el

grupo de trabajo de elaboración del Plan Anual de Contratación Centralizada del Ministerio de Defensa.

Por último, nada de este esfuerzo aportaría valor si no se analizaran los resultados obtenidos en la centralización de la contratación. Por ello, resulta fundamental que se elaboren indicadores que permitan concluir de forma objetiva si mediante las centralizaciones realizadas se han conseguido suficientes mejoras en la relación calidad-precio.

Por todo lo expuesto, es necesario aprobar una nueva orden ministerial para regular la contratación centralizada en el ámbito del Ministerio de Defensa.

Esta orden ministerial se adecua a los principios de buena regulación a que se refiere el artículo 129 de la Ley 39/2015, de 1 de octubre, del Procedimiento Administrativo Común de las Administraciones Públicas, principios de necesidad, eficacia, proporcionalidad, seguridad jurídica, transparencia y eficiencia. En cuanto a los principios de necesidad y eficacia, esta orden ministerial busca recoger los cambios legales, actualizar las referencias, dotar a la composición de las Juntas de Contratación de un carácter más técnico y desarrollar la contratación centralizada. En cuanto al principio de proporcionalidad, se adecua la composición y funcionamiento de las Juntas de Contratación y la contratación centralizada a los requerimientos propios del Departamento. En cuanto a la seguridad jurídica, esta norma va en consonancia con el resto del marco jurídico existente concerniente a este campo. De acuerdo al principio de transparencia, el proceso será público, mediante su publicación en el «Boletín Oficial del Estado» y en el «Boletín Oficial del Ministerio de Defensa». El principio de eficiencia se ha buscado potenciando los medios electrónicos.

La Junta Consultiva de Contratación Pública del Estado ha emitido el preceptivo informe, de acuerdo con lo establecido en el artículo 328.3.c) de Ley 9/2017, de 8 de noviembre.

Esta orden ministerial se dicta en cumplimiento de lo establecido en el artículo 4.1 de la Ley 50/1997, de 27 de noviembre, del Gobierno.

En su virtud, y con la aprobación previa de la Ministra de Política Territorial y Función Pública, dispongo:

CAPÍTULO I

Generalidades

Artículo 1. *Objeto y ámbito de aplicación.*

Esta orden ministerial tiene por finalidad establecer las Juntas de Contratación del Ministerio de Defensa y sus competencias, así como regular la contratación centralizada de obras, servicios y suministros en el ámbito del Departamento, todo ello en desarrollo de los artículos 28.4, 227.1 y 323.4 de la Ley 9/2017, de 8 de noviembre, de Contratos del Sector Público, por la que se transponen al ordenamiento jurídico español las Directivas del Parlamento Europeo y del Consejo 2014/23/UE y 2014/24/UE, de 26 de febrero de 2014.

CAPÍTULO II

Juntas de Contratación

Sección 1.^a Constitución, competencias y composición de las Juntas de Contratación

Artículo 2. *Constitución y estructura de las Juntas de Contratación.*

1. Se constituyen las siguientes Juntas de Contratación en el ámbito del Ministerio de Defensa:

- a) Junta de Contratación del Ministerio de Defensa.
- b) Junta de Contratación del Estado Mayor de la Defensa.
- c) Junta de Contratación del Ejército de Tierra.
- d) Junta de Contratación de la Armada.
- e) Junta de Contratación del Ejército del Aire.

2. Las Juntas de Contratación tendrán la siguiente estructura:

- a) Presidente.
- b) Vicepresidente.
- c) Vocales.
- d) Secretario.

Artículo 3. *Competencias de las Juntas de Contratación.*

1. En los términos establecidos en el artículo 323.4 de la Ley 9/2017, de 8 de noviembre, las Juntas de Contratación actuarán como órganos de contratación para las obras, servicios y suministros incluidos en el alcance del Plan Anual de Contratación Centralizada del Ministerio de Defensa (PACC).

2. Las Juntas de Contratación no tendrán competencia sobre la contratación de los bienes y servicios declarados de contratación centralizada en el ámbito estatal, según lo dispuesto en los artículos 229 y 230 de la Ley 9/2017, de 8 de noviembre.

3. La contratación de las obras, servicios y suministros atribuidos a la competencia de las Juntas de Contratación, de conformidad con lo dispuesto en este artículo, no podrá ser efectuada por otros órganos de contratación del Ministerio de Defensa, sin perjuicio de la delegación de facultades establecida en la disposición adicional primera.

4. Para efectuar el seguimiento y control de los contratos, las Juntas de Contratación designarán una Comisión de Seguimiento (COMSE) para la realización de las misiones y tareas que se indiquen en los respectivos pliegos, pudiendo atribuírsele también las funciones de responsable del contrato, según lo previsto en el artículo 62 de la Ley 9/2017, de 8 de noviembre.

Artículo 4. *Composición de la Junta de Contratación del Ministerio de Defensa.*

1. La Junta de Contratación del Ministerio de Defensa, adscrita a la Secretaría de Estado de Defensa, estará compuesta por:

a) Presidente: El Subdirector General de Contratación de la Dirección General de Asuntos Económicos.

b) Vicepresidente: El Subdirector General de Gestión Económica de la Dirección General de Asuntos Económicos.

c) Vocales: Un representante de cada uno de los siguientes órganos:

- 1.º Estado Mayor de la Defensa.
- 2.º Subsecretaría de Defensa.
- 3.º Ejército de Tierra.
- 4.º Armada.
- 5.º Ejército del Aire.
- 6.º Asesoría Jurídica General de la Defensa.
- 7.º Intervención General de la Defensa.

Los vocales citados en los números 1.º a 5.º tendrán la categoría de oficial general o será la persona titular de una subdirección general, excepto en el caso del Estado Mayor de la Defensa que será el presidente de su Junta de Contratación.

Los vocales mencionados en los números 6.º y 7.º tendrán la categoría de oficial perteneciente al Cuerpo Jurídico Militar y al Cuerpo Militar de Intervención, respectivamente.

d) Secretario: Un oficial del Cuerpo de Intendencia, o funcionario de carrera pertenecientes al Grupo A, Subgrupo A1, según lo establecido en el artículo 76 del Texto Refundido de la Ley del Estatuto Básico del Empleado Público, aprobado por Real Decreto Legislativo 5/2015, de 30 de octubre, de los destinados en la Subdirección General de Contratación, que será el titular de la Secretaría de la Junta de Contratación. La Secretaría de la Junta radicará en dicha Subdirección General.

2. Los componentes de la Junta de Contratación que no hayan sido designados expresamente en el apartado anterior de este artículo serán nombrados por el Secretario de Estado de Defensa, a propuesta del titular del Centro Directivo al que representan, elevada a través del Presidente de la Junta de Contratación.

Artículo 5. *Composición de la Junta de Contratación del Estado Mayor de la Defensa.*

1. La Junta de Contratación del Estado Mayor de la Defensa (EMAD), adscrita al Estado Mayor de la Defensa, estará compuesta por:

a) Presidente: El Jefe de la Jefatura de Asuntos Económicos del Estado Mayor de la Defensa.

b) Vicepresidente: El Jefe de la Unidad de Contratación de la Jefatura de Asuntos Económicos del Estado Mayor de la Defensa.

c) Vocales: Un representante de cada uno de los siguientes órganos con categoría de oficial general, oficial, o funcionario de carrera pertenecientes al Grupo A, subgrupo A1, según lo establecido en el artículo 76 del Texto Refundido de la Ley del Estatuto Básico del Empleado Público:

1.º Sección Económico-Administrativa del Centro Superior de Estudios de la Defensa Nacional.

2.º J8 del Mando de Operaciones.

3.º Centro de Inteligencia de las Fuerzas Armadas.

4.º Mando Conjunto del Ciberespacio.

5.º Asesoría Jurídica del Estado Mayor de la Defensa.

6.º Intervención Delegada en el Estado Mayor de la Defensa.

Los vocales mencionados en los números 5.º y 6.º tendrán la categoría de oficial perteneciente al Cuerpo Jurídico Militar y al Cuerpo Militar de Intervención, respectivamente.

d) Secretario: Un oficial del Cuerpo de Intendencia, o funcionario de carrera pertenecientes al Grupo A, Subgrupo A1, según lo establecido en el artículo 76 del Texto Refundido de la Ley del Estatuto Básico del Empleado Público, de los destinados en la Jefatura de Administración Económica del Estado Mayor de la Defensa, que será el titular de la Secretaría de la Junta de Contratación, la cual radicará en dicha Jefatura.

2. Los componentes de la Junta de Contratación que no hayan sido designados expresamente en el apartado anterior de este artículo serán nombrados por el Jefe del Estado Mayor de la Defensa, a propuesta del titular del Centro Directivo al que representan, elevada a través del Presidente de la Junta de Contratación.

Artículo 6. *Composición de la Junta de Contratación del Ejército de Tierra.*

1. La Junta de Contratación del Ejército de Tierra, adscrita al Ejército de Tierra, estará compuesta por:

a) Presidente: El Director de Asuntos Económicos del Ejército de Tierra.

b) Vicepresidente: El Subdirector de Gestión Económica y Contratación de la Dirección de Asuntos Económicos del Ejército de Tierra.

c) Vocales: Un representante de cada uno de los siguientes órganos con categoría de oficial general, oficial, o funcionario de carrera pertenecientes al Grupo A, subgrupo A1, según lo establecido en el artículo 76 del Texto Refundido de la Ley del Estatuto Básico del Empleado Público:

1.º Dirección de Asuntos Económicos del Ejército de Tierra.

2.º Mando de Apoyo Logístico.

3.º Jefatura de los Sistemas de Información, Telecomunicaciones y Asistencia Técnica.

4.º Inspección General del Ejército de Tierra.

5.º Mando de Personal.

6.º Asesoría Jurídica del Ejército de Tierra.

7.º Intervención Delegada Central en el Ejército de Tierra.

Los vocales mencionados en los números 6.º y 7.º tendrán la categoría de oficial perteneciente al Cuerpo Jurídico Militar y al Cuerpo Militar de Intervención, respectivamente.

d) Secretario: Un oficial del Cuerpo de Intendencia, o funcionario de carrera pertenecientes al Grupo A, Subgrupo A1, según lo establecido en el artículo 76 del Texto Refundido de la Ley del Estatuto Básico del Empleado Público, de los destinados en la

§ 53 Regulación de la contratación centralizada y Juntas de Contratación del Ministerio de Defensa

Dirección de Asuntos Económicos del Ejército de Tierra, que será el titular de la Secretaría de la Junta de Contratación, la cual radicará en dicha Dirección.

2. Los componentes de la Junta de Contratación que no hayan sido designados expresamente en el apartado anterior de este artículo serán nombrados por el Jefe de Estado Mayor del Ejército de Tierra, a propuesta del titular del Centro Directivo al que representan, elevada a través del Presidente de la Junta.

Artículo 7. *Composición de la Junta de Contratación de la Armada.*

1. La Junta de Contratación de la Armada, adscrita a la Armada, estará compuesta por:

a) Presidente: El Subdirector de Gestión Económica y Contratación de la Dirección de Asuntos Económicos de la Armada.

b) Vicepresidente: El Jefe de la Sección de Contratación de la Subdirección de Gestión Económica y Contratación de la Dirección de Asuntos Económicos de la Armada.

c) Vocales: Un representante de cada uno de los siguientes órganos con categoría de oficial general, oficial, o funcionario de carrera pertenecientes al Grupo A, Subgrupo A1, según lo establecido en el artículo 76 del Texto Refundido de la Ley del Estatuto Básico del Empleado Público:

- 1.º Jefatura de Apoyo Logístico.
- 2.º Jefatura de Personal.
- 3.º Dirección de Asuntos Económicos.
- 4.º Asesoría Jurídica de la Armada.
- 5.º Intervención Delegada Central en la Armada.

Los vocales mencionados en los números 4.º y 5.º tendrán la categoría de oficial perteneciente al Cuerpo Jurídico Militar y al Cuerpo Militar de Intervención, respectivamente.

d) Secretario: Un oficial del Cuerpo de Intendencia, o funcionario de carrera pertenecientes al Grupo A, Subgrupo A1, según lo establecido en el artículo 76 del Texto Refundido de la Ley del Estatuto Básico del Empleado Público, de los destinados en la Dirección de Asuntos Económicos de la Armada, que será el titular de la Secretaría de la Junta de Contratación, la cual radicará en dicha Dirección.

2. Los componentes de la Junta de Contratación que no hayan sido designados expresamente en el apartado anterior de este artículo serán nombrados por el Almirante Jefe de Estado Mayor de la Armada, a propuesta del titular del Centro Directivo al que representan, elevada a través del Presidente de la Junta de Contratación.

Artículo 8. *Composición de la Junta de Contratación del Ejército del Aire.*

1. La Junta de Contratación del Ejército del Aire, adscrita al Ejército del Aire, estará compuesta por:

a) Presidente: El Subdirector de Gestión Económica y Contratación de la Dirección de Asuntos Económicos del Ejército del Aire.

b) Vicepresidente: El Jefe de la Sección de Contratación de la Subdirección de Gestión Económica y Contratación de la Dirección de Asuntos Económicos del Ejército del Aire.

c) Vocales: Un representante de cada uno de los siguientes órganos con categoría de oficial general, oficial, o funcionario de carrera pertenecientes al Grupo A, Subgrupo A1, según lo establecido en el artículo 76 del Texto Refundido de la Ley del Estatuto Básico del Empleado Público:

- 1.º Dirección de Asuntos Económicos.
- 2.º Mando de Apoyo Logístico.
- 3.º Mando de Personal.
- 4.º Agrupación del Cuartel General del Ejército del Aire.
- 5.º Jefatura de Servicios Técnicos y Ciberespacio.
- 6.º Asesoría Jurídica del Ejército del Aire.
- 7.º Intervención Delegada Central en el Ejército del Aire.

Los vocales mencionados en los números 6.º y 7.º tendrán la categoría de oficial perteneciente al Cuerpo Jurídico Militar y al Cuerpo Militar de Intervención, respectivamente.

d) Secretario: Un oficial del Cuerpo de Intendencia, o funcionario de carrera pertenecientes al Grupo A, subgrupo 1, según lo establecido en el artículo 76 del Texto Refundido de la Ley del Estatuto Básico del Empleado Público, de los destinados en la Dirección de Asuntos Económicos del Ejército del Aire, que será el titular de la Secretaría de la Junta de Contratación, la cual radicará en dicha Dirección.

2. Los componentes de la Junta de Contratación que no hayan sido designados expresamente en el apartado anterior de este artículo serán nombrados por el Jefe de Estado Mayor del Ejército del Aire, a propuesta del titular del Centro Directivo al que representan, elevada a través del Presidente de la Junta de Contratación.

Artículo 9. *Régimen de suplencias.*

1. En caso de vacante, ausencia o enfermedad y, en general, cuando concurra alguna causa justificada, se establece el siguiente régimen de suplencias de los miembros de las Juntas de Contratación:

a) El Presidente será sustituido por el Vicepresidente y, en su defecto, por el vocal más antiguo de los presentes con la categoría de oficial general u oficial.

b) Los vocales y secretarios serán sustituidos por los suplentes que en cada caso se hayan designado.

c) El número máximo de suplentes designados de cada vocal será de dos.

2. Los vocales suplentes podrán tener la categoría de oficial general, oficial, o funcionario de carrera pertenecientes al Grupo A, Subgrupo A1, según lo establecido en el artículo 76 del Texto Refundido de la Ley del Estatuto Básico del Empleado Público, con la excepción de los vocales representantes de las respectivas asesorías jurídicas e intervenciones delegadas.

3. Los vocales representantes de las respectivas asesorías jurídicas solo podrán ser sustituidos por un oficial perteneciente al Cuerpo Jurídico Militar.

4. Los vocales representantes de las respectivas intervenciones delegadas solo podrán ser sustituidos por un oficial perteneciente al Cuerpo Militar de Intervención.

Artículo 10. *Técnicos y expertos independientes.*

1. Las Juntas de Contratación podrán acordar la incorporación a sus reuniones de técnicos o expertos independientes con conocimientos acreditados en las materias relacionadas con el objeto, que sean necesarios según la naturaleza de los asuntos a tratar y cuando así lo aconseje el objeto del contrato, que actuarán con voz pero sin voto.

2. De igual modo, podrán solicitar, antes de adoptar su decisión, cuantos informes técnicos o documentos relacionados con el objeto del contrato consideren precisos o encomendar la realización de los mismos a los grupos de trabajo que se constituyan al efecto.

3. El nombramiento de los técnicos o expertos independientes, o de los grupos de trabajo, se realizará a instancia de las Juntas de Contratación correspondientes, y será aprobado por el Presidente de las mismas, previa autorización de la Autoridad de la que dependa dicho personal.

4. La asistencia de los técnicos o expertos independientes deberá ser reflejada expresamente en el expediente de contratación, con referencia a las identidades de los técnicos o expertos asistentes, su formación y su experiencia profesional, por así exigirlo el artículo 323.4 de la Ley 9/2017, de 8 de noviembre.

Sección 2.ª Funcionamiento de las Juntas de Contratación

Artículo 11. *Funcionamiento de las Juntas de Contratación.*

1. Las Juntas de Contratación se regirán, en cuanto a su funcionamiento, por lo dispuesto en esta orden ministerial, por las disposiciones que se dicten en aplicación de esta orden ministerial, por las de organización de la contratación en el Departamento y, en lo no

contemplado en estas disposiciones, por las normas que, con carácter general, resulten aplicables en desarrollo de la Ley 9/2017, de 8 de noviembre, y por los preceptos recogidos, para los órganos colegiados, en el capítulo II, sección 3.^a de la Ley 40/2015, de 1 de octubre, de Régimen Jurídico del Sector Público.

2. Las Juntas de Contratación podrán ejercer sus funciones y competencias mediante Pleno o mediante Comisión Permanente, sin perjuicio de lo establecido en artículo 323.4 de la Ley 9/2017, de 8 de noviembre, sobre el procedimiento de adjudicación abierto simplificado.

3. El Presidente, como representante de la Junta de Contratación correspondiente, podrá formalizar contratos, modificaciones, prórrogas, resoluciones, y aquellos otros actos que hayan sido aprobados previamente por la Junta de Contratación, requiriendo autorización o delegación del pleno de las respectivas Juntas de Contratación para cualquier otro acto.

Artículo 12. *El Pleno.*

1. El Pleno de cada una de las Juntas de Contratación estará compuesto por todos los miembros señalados en los artículos 4, 5, 6, 7 y 8, respectivamente.

2. El Pleno tendrá todas las competencias atribuidas en el artículo 3 a la Junta de Contratación.

Artículo 13. *La Comisión Permanente.*

1. La Comisión Permanente de cada una de las Juntas de Contratación estará compuesta por los siguientes miembros de los señalados en los artículos 4, 5, 6, 7 y 8 respectivamente:

- a) El Presidente de la Junta de Contratación correspondiente.
- b) El vocal de la Asesoría Jurídica correspondiente.
- c) El vocal de la Intervención correspondiente.
- d) Los vocales nombrados por turno entre el resto de miembros de la Junta de Contratación correspondiente.
- e) El Secretario de la Junta de Contratación correspondiente.

2. El número máximo de vocales de turno será de tres. El turno de estos vocales se establecerá de forma trimestral. El número de vocales y su turno será comunicado por la Secretaría de la Junta de Contratación correspondiente. Cualquier otro vocal fuera de su turno podrá asistir, con derecho a voto, a las reuniones de la Comisión Permanente, comunicándolo con un día de antelación a la Secretaría de la Junta de Contratación.

3. El Presidente de la Junta de Contratación correspondiente puede convocar a las reuniones de la Comisión Permanente a cualquier vocal fuera de su turno, si fuera necesario.

4. La Comisión Permanente tendrá las siguientes competencias:

- a) Análisis y calificación de la documentación administrativa, así como la determinación de los licitadores o candidatos excluidos por no acreditar el cumplimiento de los requisitos establecidos.
- b) Apertura de ofertas, y celebración de actos públicos en los que deba darse a conocer el contenido de las ofertas.
- c) Resolución de cuestiones incidentales que se produzcan durante la fase de adjudicación.
- d) Celebración de subastas electrónicas.
- e) Aprobación de la clasificación de ofertas y determinación de las ofertas excluidas para continuar en el procedimiento.
- f) Elevación al Pleno de las propuestas de adjudicación.
- g) Aprobación de la orden de inicio de los expedientes de modificación y aprobación de la modificación, siempre que se trate de modificaciones previstas.
- h) Aprobación de las prórrogas siempre que se aprueben en las mismas condiciones que las establecidas en la orden de inicio. La orden de inicio de los expedientes de prórroga será competencia del Pleno.
- i) Aprobación de las sucesiones en la persona del contratista.
- j) Aprobación de las cesiones de contrato.

k) Aprobación de las revisiones de precios.

Artículo 14. *Reuniones de las Juntas de Contratación.*

1. Los miembros de las Juntas de Contratación tendrán derecho a voz y voto, excepto el Secretario que tendrá derecho a voz, pero no a voto.

2. Las reuniones podrán realizarse de forma presencial o a distancia, empleando medios electrónicos o informáticos, considerándose también tales los telefónicos y audiovisuales.

3. Los acuerdos de las Juntas de Contratación serán adoptados por mayoría de votos, de conformidad con lo dispuesto en el artículo 17.5 de la Ley 40/2015, de 1 de octubre.

4. Para que las Juntas de Contratación, tanto reunidas en Pleno como en Comisión Permanente, puedan adoptar acuerdos válidamente se requerirá la asistencia, presencial o a distancia, del Presidente y el Secretario, o en su caso de quienes les suplan o ejerzan sus funciones de conformidad con lo establecido en esta orden ministerial, y de la de la mitad, al menos, de los respectivos miembros con derecho a voto.

5. Podrá existir una primera y una segunda convocatoria. La reunión en segunda convocatoria se realizará al menos 24 horas después en el caso de no haberse alcanzado el *quorum* mínimo en la primera. En la segunda convocatoria, el *quorum* mínimo será el mismo que el exigido para la primera. En el caso de no haberse alcanzado el *quorum* mínimo en la segunda convocatoria, la reunión quedará cancelada.

Sección 3.^a Secretarías de las Juntas de Contratación

Artículo 15. *Secretarías de las Juntas de Contratación.*

1. Las Secretarías de las Juntas de Contratación, que constituyen las unidades administrativas de apoyo a sus respectivas Juntas de Contratación, cuyo titular será el Secretario de las mismas, están facultadas para el ejercicio de las siguientes funciones:

a) Recibir, tramitar y preparar todos los asuntos que hayan de ser tratados en Junta.

b) Realizar las actuaciones necesarias para el cumplimiento de los acuerdos adoptados por la Junta de Contratación y los cometidos concretos que por acuerdo de la Junta de Contratación le sean atribuidos.

c) Aquellas otras funciones que contribuyen a la consecución de los fines y objetivos de la Junta de Contratación.

2. En el desempeño de sus funciones, la estructura mínima de la Secretaría será la siguiente:

a) Jefatura: El Secretario de la Junta de Contratación.

b) Personal de apoyo:

1.º Dos oficiales de Intendencia, o funcionarios de carrera con titulación equivalente a la de oficial.

2.º Cuatro auxiliares para la gestión, tramitación y registro de expedientes.

En el desempeño de sus funciones, las secretarías de las Juntas de Contratación estarán asistidas por personal destinado en las respectivas secciones o unidades de contratación existentes.

Artículo 16. *Secretarios de las Juntas de Contratación.*

Respecto a la tramitación de los expedientes, el Secretario de la Junta de Contratación realizará, entre otras, las siguientes funciones:

a) Solicitud de los informes necesarios para la tramitación de los expedientes.

b) Elaboración de los pliegos de cláusulas administrativas particulares.

c) Elaboración de aquella documentación necesaria para la tramitación de los expedientes de contratación, incluidos los anuncios, comunicación de las respuestas a las preguntas durante la licitación y elaboración de informes en caso de interposición de recursos en materia de contratación.

d) Elaboración de las actas de las reuniones de la Junta de Contratación.

- e) Preparación de las subastas electrónicas.
- f) Las establecidas con carácter general en el artículo 16 de la Ley 40/2015, de 1 de octubre.

CAPÍTULO III

Contratación Centralizada en el Ministerio de Defensa**Artículo 17.** *Plan Anual de Contratación Centralizada del Ministerio de Defensa.*

1. El PACC es el documento en el que se detallarán las obras, servicios y suministros incluidos en el ámbito de aplicación del artículo 3.1 que serán competencia de las Juntas de Contratación.

2. Además, el PACC incluirá el calendario de contratación, la Junta de Contratación competente y los órganos responsables de elaborar la documentación preparatoria y del seguimiento del expediente de contratación.

3. Las obras, suministros y servicios incluidos en el PACC no podrán ser contratados por órganos de contratación distintos a las Juntas de Contratación indicadas en dicho Plan, sin perjuicio de la delegación de competencias establecida en la disposición adicional primera.

Artículo 18. *Contratación fuera del alcance del Plan Anual de Contratación Centralizada del Ministerio de Defensa.*

1. La persona titular de la Secretaría de Estado de Defensa podrá autorizar la contratación fuera del alcance del PACC en aquellos supuestos que resulten estrictamente necesarios, con objeto de mantener la continuidad de las prestaciones.

2. Las solicitudes de autorización para contratar fuera del alcance del PACC deberán venir acompañadas de una memoria justificativa que indique los motivos por los que resulta necesaria tal contratación, así como su importe y el plazo máximo propuesto para estos contratos. Estas autorizaciones no implicarán la modificación del PACC. Las contrataciones derivadas de estas autorizaciones deberán ajustarse a los términos contenidos en las mismas.

Artículo 19. *Categorías del Plan Anual de Contratación Centralizada del Ministerio de Defensa.*

De acuerdo con lo establecido en los artículos 28.4 y 227.1 de la Ley 9/2017, de 8 de noviembre, y el artículo 3.1 de esta orden ministerial, en el PACC se establecerán anualmente las categorías centralizadas de obras, suministros y servicios a partir de las cuales podrán definirse los objetos que formarán parte del Plan.

Artículo 20. *Elaboración, seguimiento, control, y análisis de resultados, del Plan Anual de Contratación Centralizada del Ministerio de Defensa.*

1. La Dirección General de Asuntos Económicos, a través de la Subdirección General de Contratación, será responsable de la elaboración, seguimiento y control del plan.

2. Para su elaboración, durante el primer trimestre de cada año, el Estado Mayor de la Defensa y los Cuarteles Generales de los Ejércitos y la Armada, así como los órganos del Órgano Central, y los organismos autónomos indicados en el apartado 3, comunicarán, a través del Sistema Informático de Dirección y Administración Económica (SIDAE), a la Subdirección General de Contratación, las posibles modificaciones de las categorías, así como el objeto de las obras, servicios y suministros de estas categorías que proponen para su contratación centralizada en la siguiente anualidad.

3. Para el análisis y posterior selección de las propuestas a incluir en el PACC, el Director General de Asuntos Económicos constituirá un grupo de trabajo, presidido por el Subdirector General de Contratación, el cual estará integrado por representantes designados por los titulares correspondientes de:

- a) El Estado Mayor de la Defensa.
- b) La Subsecretaría de Defensa.

- c) La Dirección General de Armamento y Material.
- d) La Dirección General de Infraestructura.
- e) La Dirección General de Asuntos Económicos.
- f) Las Direcciones de Asuntos Económicos de los Ejércitos y la Armada.
- g) La Unidad Militar de Emergencias.
- h) El Centro de Sistemas y Tecnologías de la Información y las Comunicaciones (CESTIC).
- i) El Instituto de Vivienda, Infraestructura y Equipamiento de la Defensa (INVIED).
- j) El Instituto Social de las Fuerzas Armadas (ISFAS).
- k) El Instituto Nacional de Técnica Aeroespacial «Esteban Terradas» (INTA).

A tal fin, por el personal nombrado como parte del grupo de trabajo, se cumplimentarán las fichas del anexo con el contenido mínimo indicado en el artículo 17.2.

4. En la elaboración de la propuesta del PACC, el grupo de trabajo deberá tener en cuenta las estrategias de contratación que hayan sido aprobadas por el Secretario de Estado de Defensa.

Artículo 21. *Aprobación y ejecución del Plan Anual de Contratación Centralizada del Ministerio de Defensa.*

1. El PACC elaborado por el grupo de trabajo, será elevado por el Director General de Asuntos Económicos a la aprobación de la persona titular de la Secretaría de Estado de Defensa, por delegación de la persona titular del Ministerio de Defensa, según establece el artículo 2.1.i) de la Orden DEF/244/2014, de 10 de febrero, por la que se delegan facultades en materia de contratos, acuerdos técnicos y otros negocios jurídicos onerosos en el ámbito del Ministerio de Defensa, dentro del año anterior a su vigencia.

2. La aprobación del PACC se realizará por la persona titular de la Secretaría de Estado de Defensa de forma conjunta con la del Plan Anual de Contratación del Ministerio de Defensa (PACDEF) y dentro del año anterior a su vigencia, indicando en la resolución de aprobación la facultad delegada de firma del PACC.

3. Una vez aprobado por la persona titular de la Secretaría de Estado de Defensa, se procederá a su publicación y a su inclusión en el anexo correspondiente del PACDEF.

4. Si por alguna circunstancia sobrevenida, la aprobación del PACDEF no se pudiera realizar dentro del año anterior a su vigencia, se autoriza a que el PACC sea aprobado con antelación por la persona titular de la Secretaría de Estado de Defensa para cumplir con este requisito de publicación y luego integrarlo en el anexo correspondiente del PACDEF.

5. Para la ejecución del PACC, los órganos responsables de elaborar la documentación preparatoria del expediente de contratación deberán proporcionar a la Secretaría de la Junta de Contratación que corresponda en cada caso, la documentación e información que con tal objeto se determine.

Artículo 22. *Control del Plan Anual de Contratación Centralizada del Ministerio de Defensa.*

1. Para el seguimiento y control del PACC, las Secretarías de las Juntas de Contratación deberán remitir a la Subdirección General de Contratación informes periódicos con la frecuencia y contenido que se establezca. Recibida esta información, dicha Subdirección informará al Director General de Asuntos Económicos.

2. El Director General de Asuntos Económicos elevará un informe anual la persona titular de la Secretaría de Estado de Defensa sobre el cumplimiento y resultados del PACC.

Artículo 23. *Análisis del Plan Anual de Contratación Centralizada del Ministerio de Defensa.*

Por la Subdirección General de Contratación se deberán analizar los resultados obtenidos en la centralización de la contratación mediante la elaboración de índices de competitividad u otros indicadores, que permitan concluir de forma objetiva si mediante las centralizaciones realizadas se han conseguido suficientes mejoras en la relación calidad-precio.

Disposición adicional primera. *Delegación de competencias.*

Las correspondientes Juntas de Contratación delegan, en los órganos de contratación del Ministerio de Defensa, la facultad de celebrar los contratos consecuencia de la implantación de los sistemas para la racionalización de la contratación que aquellas hayan concluido.

Disposición adicional segunda. *Gestión del gasto.*

1. Respecto a la gestión de los gastos, las Juntas de Contratación, así como los órganos en los que delegan sus facultades de contratación, ejercerán tanto las competencias de aprobación del gasto como las de su compromiso, de los créditos que hayan sido puestos a su disposición.

2. Para el resto de competencias en materia de reconocimiento de obligaciones y propuestas de pago se aplicarán las delegaciones contenidas en las órdenes ministeriales vigentes de delegación de gasto.

Disposición adicional tercera. *No incremento del gasto público.*

La implementación y posterior aplicación de esta orden ministerial no supondrá incremento de gasto público, atendándose con los medios personales y materiales del Departamento.

Disposición transitoria única. *Remisión de las fichas del Plan Anual de Contratación Centralizada del Ministerio de Defensa.*

Hasta que se habiliten las fichas del anexo definidas en el artículo 20 y para aquellos organismos autónomos que no dispongan del SIDAE, se autoriza la remisión de las fichas por correo electrónico a la Secretaría de la Junta de Contratación del Ministerio de Defensa.

Disposición derogatoria única. *Derogación normativa.*

Queda derogada la Orden DEF/2021/2011, de 13 de julio, por la que se regula la contratación centralizada y se modifica la composición y competencias de las Juntas de Contratación del Ministerio de Defensa, del Estado Mayor de la Defensa y de los Ejércitos y de la Armada, así como cuantas disposiciones de igual o inferior rango se opongan a lo establecido en esta orden ministerial.

Disposición final primera. *Facultades de aplicación.*

Se faculta a la persona titular de la Secretaría de Estado de Defensa para que dicte las instrucciones necesarias para la aplicación de esta orden ministerial y, en concreto, para completar y aplicar el PACC.

Disposición final segunda. *Entrada en vigor.*

La presente orden ministerial entrará en vigor a los veinte días de su publicación en el «Boletín Oficial del Estado».

ANEXO

Propuestas para la elaboración del PACC

1. PROPUESTA PARA OBJETOS YA CENTRALIZADOS.

OBJETOS YA CENTRALIZADOS⁽¹⁾
FICHA DE PROPUESTA PARA LA ELABORACIÓN DEL PACC DEL AÑO ⁽²⁾
2_____
ÓRGANO PROPONENTE
JUNTA DE CONTRATACIÓN COMPETENTE (MINISDEF - EMAD - ET - ARMADA - EA)
<i>JUNTA DE CONTRATACIÓN DE</i>
OBJETO
ÁMBITO SUBJETIVO (MINISDEF - FAS - ET - ARMADA - EA)

SITUACIÓN (Información sobre la actual situación contractual del objeto)		
<i>Estrategia</i>	<i>Fecha aprobación</i>	
<i>Expediente en vigor</i>	<i>Nº Expte.</i>	
	<i>Acuerdo marco o Contrato ⁽³⁾</i>	
	<i>Valor estimado</i>	
	<i>Presupuesto</i>	
	<i>Concepto/s presupuestario/s</i>	
	<i>Lote 1(denominación)</i>	
	<i>Lote 2(denominación)</i>	
	<i>Lote 3(denominación)</i>	
	<i>Lote 4(denominación)</i>	
	<i>Etc (denominación)</i>	
	<i>Fecha formalización sin lotes</i>	
	<i>Fecha formalización Lote 1</i>	
	<i>Fecha formalización Lote 2</i>	
	<i>Fecha formalización Lote 3</i>	
	<i>Fecha formalización Lote 4</i>	
	<i>Fecha formalización</i>	
<i>Plazo duración inicial ⁽⁴⁾</i>		
<i>Plazo máximo prórrogas ⁽⁴⁾</i>		
<i>Se ha prorrogado hasta ⁽⁴⁾</i>		

SITUACIÓN (Información sobre la actual situación contractual del objeto)		
<i>Estrategia</i>	<i>Fecha aprobación</i>	
<i>Expediente en tramitación</i>	<i>Nº Expte.</i>	
	<i>Acuerdo marco o Contrato ⁽²⁾</i>	
	<i>Valor estimado</i>	
	<i>Presupuesto</i>	
	<i>Concepto/s presupuestario/s</i>	
	<i>Lote 1 Denominación:</i>	
	<i>Lote 2:</i>	
	<i>Lote 3:</i>	
	<i>Lote 4:</i>	
	<i>etc...</i>	
	<i>Previsión formalización</i>	
	<i>Plazo duración inicial ⁽³⁾</i>	
	<i>Plazo máximo prórrogas ⁽³⁾</i>	
<i>Observaciones</i>		
ACCIÓN CONTRACTUAL ⁽⁶⁾		
<i>Acción propuesta</i>		
PREVISIONES ⁽⁶⁾		
<i>Previsiones</i>		

(1) Esta ficha es para objetos ya centralizados en el alcance del PACC anterior. Elaborar 1 ficha por cada objeto

(2) Indicar el año del PACC que se está elaborando (en la fila siguiente)

(3) Especificar si es Acuerdo Marco o Contrato

(4) Indicar en años, meses, o fecha determinada

(5) Indicar la fecha determinada hasta la que está vigente

(6) Texto libre para formular la propuesta de acción, y previsiones

2. PROPUESTA PARA OBJETOS NUEVOS A CENTRALIZAR.

OBJETOS NUEVOS A CENTRALIZAR ⁽¹⁾		
FICHA DE PROPUESTA PARA LA ELABORACIÓN DEL PACC DEL AÑO ⁽²⁾		
2_____		
ÓRGANO PROPONENTE		
JUNTA DE CONTRATACIÓN QUE SE PROPONE COMO COMPETENTE (MINISDEF - EMAD - ET - ARMADA - EA)		
JUNTA DE CONTRATACION DE _____		
OBJETO		
ÁMBITO SUBJETIVO (MINISDEF - FAS - ET - ARMADA - EA)		
SITUACIÓN (Información sobre la actual situación contractual del objeto)		
<i>Estrategia</i>	<i>Fecha aprobación</i>	
<i>Expediente en tramitación (si existe)</i>	<i>Nº Expte.</i>	
	<i>Acuerdo marco o Contrato ⁽³⁾</i>	
	<i>Valor estimado</i>	
	<i>Presupuesto</i>	
	<i>Concepto/s presupuestario/s</i>	
	<i>Lote 1 denominación:</i>	
	<i>Lote 2:</i>	
	<i>Lote 3:</i>	
	<i>Lote 4:</i>	
	<i>etc</i>	
	<i>Previsión formalización ⁽⁴⁾</i>	
	<i>Plazo de duración inicial ⁽⁵⁾</i>	
	<i>Plazo máximo prórrogas ⁽⁵⁾</i>	
ACCIÓN CONTRACTUAL		
<i>Acción propuesta ⁽⁶⁾</i>		
<i>Observaciones</i>		

(1) En esta ficha se propone que este nuevo objeto forme parte del alcance del PACC. Este objeto no formaba parte de anteriores PACC

(2) Indicar el año del PACC en elaboración (en la fila siguiente)

(3) Especificar si es Acuerdo Marco o Contrato

(4) Fecha estimada para la formalización

(5) Indicar en años, meses, o fecha determinada

(6) Texto libre. Indicar el contenido de la acción contractual que se propone

3. PROPUESTA PARA CATEGORÍAS EN ESTUDIO O PREPARACIÓN.

CATEGORÍAS EN ESTUDIO O PREPARACIÓN ⁽¹⁾	
FICHA DE PROPUESTA PARA LA ELABORACIÓN DEL PACC DEL AÑO: ⁽²⁾	
2_____	
ÓRGANO PROPONENTE	
JUNTA DE CONTRATACIÓN QUE SE PROPONE COMO COMPETENTE (MINISDEF- EMAD - ET - ARMADA - EA)	
<i>JUNTA DE CONTRATACION DE _____</i>	
OBJETO	
ÁMBITO SUBJETIVO (MINISDEF - FAS - ET - ARMADA - EA)	
SITUACIÓN	
<i>Estrategia</i>	<i>Fecha aprobación:</i> _____
<i>Situación actual ⁽³⁾</i>	
CONTENIDO DE LA PROPUESTA	
<i>Contenido de la propuesta ⁽⁴⁾</i>	
<i>Observaciones / Previsiones ⁽⁵⁾</i>	

- (1) En esta ficha se propone la inclusión de esta categoría para su estudio y/o preparación. No formará parte del alcance del PACC en elaboración
- (2) Indicar el año del PACC en elaboración (en fila siguiente)
- (3) Texto libre. Exposición sobre la situación actual de la categoría/objeto
- (4) Texto libre. Exposición de la propuesta.
- (5) Texto libre. Otras observaciones y/o previsiones que resulten de interés.